



bucher + walt

Seit 1966

Bootszubehör und
Elektronik



Photo: www.rick-tomlinson.com



bucher **walt**
+

Noch nie war das Freiheitsgefühl, das unser Wassersport bietet, so wichtig und geschätzt wie in diesen schwierigen Zeiten. Unsere wunderschönen Schweizer Seen erlauben uns, vom Alltag Abstand zu nehmen und auf dem Wasser die Ruhe der Natur zu geniessen. Egal, ob Sie ein Segelboot, ein Motorboot oder ein Stand-up Paddle (SUP) besitzen, wir sind stolz, Ihnen die passende Ausrüstung vorschlagen zu können. Unser Team von Mitarbeitern, die auf verschiedenen Bereichen der nautischen Branche spezialisiert sind, stehen Ihnen mit Rat und Tat zur Seite. Wir freuen uns darauf, Sie bei Ihren Ideen für das neue Jahr zu unterstützen und Ihnen mit unseren Ratschlägen eine Lösung zu finden.

Unter unseren 20'000 Referenzen an Lager finden Sie sicher den Artikel, den Sie benötigen. Es liegt uns am Herzen, dass Sie Ihre Projekte zeitgerecht umsetzen können. Unser schneller und effizienter Lieferservice sorgt dafür, dass Sie Ihre Bestellungen, die vor 16 Uhr bei uns eingehen, garantiert am nächsten Tag erhalten. Das gehört zum Premium Service von Bucher + Walt.

Da uns der Schutz der Umwelt und der herrlichen Seen, die uns als Spielplatz dienen, am Herzen liegt, setzen wir mehrere Alternativen ein, um die Umweltbelastung zu reduzieren. Zum Beispiel sind unsere Gebäude mit Solarplatten bedeckt, wir drucken diesen Katalog lokal auf Schweizer Papier, wir reduzieren unnötige Verpackungen und verwenden recycelten Karton. Wir arbeiten und innovieren weiter, um unsere gemeinsamen Werte zu erreichen.

Lassen Sie uns zusammen 2021 zu einem unvergesslichen nautischen Jahr machen, in dem alle Ihre Projekte realisiert werden.

Das ganze Bucher + Walt Team wünscht Ihnen eine schöne Wassersportsaison.

Julien Bucher

Romain Walt



UNSERE DEVISE

- ✓ **DIENSTLEISTUNG & BERATUNG**
Wir haben Experten in allen nautischen Bereichen, die Sie gerne kompetent und professionell beraten.
- ✓ **GRÖSSTES NAUTISCHES LAGER DER SCHWEIZ**
Mit Sorgfalt und Leidenschaft verwalten wir die Logistik unserer 20'000 Artikel in St-Blaise.
- ✓ **24 STUNDEN LIEFERUNG**
Bestellungen bis 16.00 Uhr werden am nächsten Tag bei Ihnen ausgeliefert.
- ✓ **PERSONALISIERTE DIENSTLEISTUNGEN**
Wir erfüllen Ihre speziellen Wünsche durch unseren persönlichen Service: kundenspezifische Spleissarbeiten, Abmessungen Ihrer Drahtseile, Revisionen von Schwimmwesten, Erstellung Ihrer GPS-Karten, usw...
- ✓ **SCHWEIZER QUALITÄT**
Unser Unternehmen ist seit mehr als 50 Jahren mit Ihnen als Kunde gewachsen, was uns eine echte Schweizer Qualität verleiht.

BESUCHEN SIE UNS IN UNSEREM GESCHÄFT

Route de Soleure 8 in St-Blaise
Montag-Freitag: 7.30-12.00 Uhr, 13.15-17.30 Uhr
Donnerstag bis 19.00 Uhr (nur während der Saison)

- GPS
- Anprobe von Bekleidung
- Expertenberatung
- Lagerverfügbarkeit

oder auf unserer Webseite
WWW.BUCHER-WALT.CH

printed in
switzerland

by **Stämpfli**
www.staempfli.com





▶ Entdecken sie unser SUP Programm auf der Seite 590

Inhaltsverzeichnis	606-608
Grössentabellen	602-603
Drahtseil-Abpressungen	541
Spleissarbeiten	333
Wartung Feuerlöscher	604
Wartung Schwimmwesten	604
Montage Spibäume	605
Geschenk-Gutschein	605
Bestellungen	610

Bekleidung

Gill	6	Neopren-Lycras	22
Zhik	9	Schuhe	54
Henri Lloyd	15	Taschen	61

Sicherheit

Automatik-Westen	76	Sicherheitsleinen	84
Feststoff-Westen	87	Rettungsringe	94
Jollen-Westen	89	Signalisierung	96

Elektronik

Garmin	102	Kompasse	132
Humminbird	116	Ferngläser	139
Seekarten	114	Bordinstrumente	142

Einrichtung

Kocher	156	Tische, Stühle	164
Grills	158	Biminis	170
Küche	162	Badeleitern	172

Belüftung

Bootsdecken	177	Scharniere	184
Inspektionsluken	180	Luken	186
Verschlüsse	182	Lüfter, Gebläse	191

Bordelektrik

Navigationslichter	194	Batterien	218
Scheinwerfer	206	Schalter	222
Innenbeleuchtung	210	Solarmodule	230

Sanitär

Bilgenpumpen	234	Tänke	260
Mehrzweckpumpen	245	Wasserhähne	263
Pantrypumpen	249	Toiletten	274

Montage

Schrauben	280	Antirutschbeläge	288
Bolzen	284	Kleben, Abdichten	289
Klebebänder	286	Werkzeuge	296

Unterhalt

Antifouling, Farben	300	Putzutensilien	306
Produkte für Teak	303	Bootspflege	308
Öle, Schmiermittel	304	Sanitärmittel	311

Tauwerk

High-Tech Tauwerk	312	Netze	326
Schoten	318	Gurten	327
Gummileinen	323	Spleisswerkzeuge	328

Anlegen

Festmacher	330	Elektromotoren	356
Bojen	347	Motorzubehör	368
Anker	348	Fender	378

Blöcke

Ronstan	386	Spezialblöcke	428
Lewmar	406	Rollen	444
Seldén	418	Leitösen	447

Beschläge

Winschen	455	Fockroller	507
Stopper	467	Drahtseile	540
Traveller	482	Schäkel	558

Actionsport

Wakeboard	570	Neopren	576
Wasserski	572	Tubes	584
Zubehör	574	SUP, Surf, Kite	590

FUSION
A Garmin Brand

150



Gill



49



6



4

JOBE 

WAKE - WATERSKI - SUP - TUBES
570



JOBE 

727
SAILBAGS

FRANCE

61



HUMMINBIRD

116

APEX

- SERIES -

125

spinlock

83

zhik

INS200™

13

torqeedo

364

PLASTIMO

132



OS2 Offshore Jacke und Hose

Hochatmungsaktives 2 Lagen Nylongewebe, 100% wasser- und winddicht. Dank dem DWR Finish auf der Aussenseite bleibt das Gewebe langfristig wasserabstossend und kühlt nicht. 100% wasserdicht abgedeckte Nähte.



Das Damenmodell hat einen taillierten und femininen Schnitt und verfügt über die gleiche Ausstattung wie das Herrenmodell.

OS2 Offshore Jacke

Für die Hochseeravigation entwickelt. Sie bewährt sich schon seit mehreren Jahren für Regatten und Fahrtsegeln.

- Feines Nylonfutter
- Hoher Sturmkragen mit Fleecefütterung und verstaubarer leuchtfarbiger Kapuze
- Kapuze mit dreifacher Grössenverstellung für hohen Komfort
- Überdeckter Zweiweg-Reissverschluss und verstellbarer Saum.
- Handwärmetaschen auf Brusthöhe mit wasserdichten Reissverschlüssen, tiefe Taschen unten mit Handwärmetaschen dahinter
- Reflektoren vorne und auf den Schultern
- Elastische PU-Armmanschetten innen und Velcroverschlüsse aussen



black	red	Grössen		Preis CHF
GLOS24JBLA	GLOS24JR	Herren	XS-XXL	389.00
-	GLOS24JWR	Damen	8-18	369.00



OS2 Offshore Hose

Ihr Schnitt garantiert einen ausgezeichneten Schutz auf Hochsee.

- Feines Nylonfutter
- Zweiweg-Reissverschluss vorne mit Abdeckung dahinter gegen Wassereintritt beim Sitzen
- Elastische verstellbare Träger
- Handwärmetaschen auf Brusthöhe mit wasserdichten Reissverschlüssen.
- Tiefe Schenkeltasche
- Verstärkungen an Knien und Gesäss
- Vorgeformte Knie und Velcroverschlüsse an den Knöcheln



Das Damenmodell hat einen taillierten und femininen Schnitt und Drop-Seat System. Verfügt über die gleiche Ausstattung wie das Herrenmodell.

black	red	Grössen		Preis CHF
GLOS24TBLA	GLOS24TR	Herren	XS-XXL	259.00
GLOS24TWBLA	-	Damen	8-18	259.00



NEW 2021

Neues OS32-Modell mit Reissverschluss ohne Velcro-Abdeckung und mit verbessertem Design.

GLOS32JGRA



GLOS31JGRA



GLOS31JR
GLOS31JJR

OS3 Coastal Jacke

Die ideale Jacke für die Küstennavigation und Binnengewässer. Sie bietet guten Schutz gegen Wind und Wellen.

- 2 Lagen Nylongewebe, wasserdicht und atmungsaktiv, mit einem DWR Finish, damit das Gewebe langfristig wasserabstossend bleibt
- 100% wasserdicht abgedeckte Nähte
- Leichtes schnelltrocknendes Nylonfutter
- Hoher Kragen mit Fleecefutter und verstaubarer, leuchtfarbiger Kapuze
- Überdeckter Zweiweg-Reissverschluss und einstellbarer Bund
- Grosse Fronttaschen
- Elastische Armmanschetten aus PU innen und Velcroverschlüsse aussen

Junior Modell mit schlichtem Schnitt.

graphite	bright red	Grössen		Preis CHF
GLOS31JGRA	GLOS31JR	Herren	XS-XXL	259.00
GLOS32JGRA NEW	-	Herren	XS-XXL	259.00
-	GLOS31JJR	Junior	JS-JL	199.00



GLOS31TGRA
GLOS31TJGRA



GLOS32TGRA

NEW 2021

Neues OS32-Modell mit verbessertem Design.

OS3 Coastal Latzhose

Sie ergänzt die OS3 Coastal Jacke und macht sie zur perfekten Ausrüstung auf See und Meer.

- Gleiches atmungsaktives und wasserdichtes 2 Lagen Nylongewebe wie bei der OS3 Coastal Jacke
- Nylonfutter
- Reissverschluss vorne mit innerer Abdeckung gegen Wassereintritt beim Sitzen
- Elastische verstellbare Träger
- Elastische Taille für erhöhten Tragkomfort
- Verstärkungen an Knien und Gesäss
- Velcroverschlüsse an den Knöcheln

Junior Modell mit schlichtem Schnitt.

graphite	Grössen	Preis CHF
GLOS31TGRA	Herren XS-XXL	189.00
NEW GLOS32TGRA	Herren XS-XXL	189.00
GLOS31TJGRA	Junior JS-JL	119.00



NEW 2021

Wasserdichte Short und Hose Coastal OS3

Mit gleichen Funktionen wie bei der Latzhose.

graphite	Grössen	Preis CHF
GLOS31SHGRA	Short XS-XXL	139.00
GLOS32PGRA	Hose XS-XXL	159.00



Pilot Jacke

Leichte Jacke zum Einsatz auf Binnengewässern.

- Wasserdichtes und atmungsaktives 2 Lagen Polyestergerewebe mit wasserabstossendem DWR Finish auf der Aussenseite und feinem Nylonfutter
- 100% wasserdicht abgedeckte Nähte
- Weiches und angenehm anfassbares Polyestergerewebe
- Einrollbare Kapuze mit zweifacher Grösseneinstellung
- Verstellbare Armmanschetten, innen aus elastischem PU gegen Wassereintritt
- Reissverschluss vorne mit innerer Schutzabdeckung
- 2 seitliche Reissverschlusstaschen und 1 Innentasche
- Reflektierende Stellen für eine bessere Sicht

graphite	blue	Grössen	Preis CHF
GLIN81JGRA	GLIN81JBLU	Herren XS-XXL	199.00 I



Pilot Damen Jacke

Gleiche Spezifikationen wie Pilot-Jacke mit Damenschnitt.

berry	Grössen	Preis CHF
GLIN81JWBER	Damen 8-16	199.00 I



Broadlands Jacke

Gleiche Spezifikationen wie Pilot-Jacke, jedoch in einem etwas anderen Design.

grey	Grössen	Preis CHF
GLIN84JGRE	Herren XS-XXL	199.00 I

Pilot Hose

Leichte Hose mit elastischem Bund und Schnürverstellung.

- Wasserdichtes und atmungsaktives 2 Lagen Polyestergerewebe mit wasserabstossendem DWR Finish auf der Aussenseite und feinem Nylonfutter
- 100% wasserdicht abgedeckte Nähte
- 2 Seitentaschen
- Reflektierende Stellen für eine bessere Sicht

graphite	Grössen	Preis CHF
GLIN81TGRA	Unisex XS-XXL	109.00 I



ISOTAK X Ocean

Die Teams der VOR 65 Boote Dongfeng und Akzo Nobel waren für das legendäre Volvo Ocean Race um die Welt mit der Isotak X Bekleidung ausgerüstet. Die 3 Lagen Membrane ist atmungsaktiv, wasserdicht und extrem scheuerbeständig. 4 x länger haltbar, als vergleichbare Kleider.

- Atmungsaktive 3 Lagen Membrane
- Extralanger Rücken zum Schutz, mit Cordura Verstärkung
- Kapuze mit einem Polycarbonat Schutzschild zur bessere Sicht
- Leuchtbänder und Reflektoren für höhere Sicherheit in der Nacht
- Mehrere Taschen und Handwärmetaschen
- Innere elastische Armmanschetten

- Einzigartiges System für das Befestigen der Kapuze beim Isotak X Smock



Ersatzkapuze für Isotak X Smock

ZK-HOD920R	Einheitsgrösse	205.00	K
------------	----------------	--------	---



Isotak X Jacke

ZK-JKT920R	Unisex XS-XXXL	1079.00	K
------------	----------------	---------	---



Isotak X Latzhose

ZK-SAL920R	Unisex XS-XXXL	899.00	K
------------	----------------	--------	---



Isotak X Smock

ZK-SMOCK920R	Unisex XS-XXL	1129.00	K
--------------	---------------	---------	---

ISOTAK 2

Mit der Isotak 2 Reihe bietet Zhik die neuesten Technologien der Gewebe-Entwicklung. Diese sind heute leicht, dauerhaft wasserdicht und angenehm zum Tragen. Das atmungsaktive 2 Lagen Gewebe wird geklebt und mit einem Dichtungsband überzogen, damit die Jacke unter allen Umständen 100% wasserdicht bleibt.

Offshore Isotak 2 Jacke

- Hoher Kragen gefüttert mit Hydrobase Fleece
- Handwärme-Taschen mit Hydrobase Fleece gefüttert, verstaubare Kapuze.
- Geklebte Nähte mit Dichtungsband überzogen.
- Verstärkungen im Rücken mit Cordura
- Reflektoren auf den Schultern



Offshore Isotak 2 Jacke

schwarz	rot	Größen	Preis CHF
ZK-JK851B	ZK-JK851R	Herren XS-XXXL	799.00 K



Isotak 2 Smock

schwarz	Größen	Preis CHF
ZK-SMOCK851B	Herren XS-XXL	739.00 K

Isotak 2 Latzhose

schwarz	Größen	Preis CHF
ZK-SAL851B	Herren XS-XXXL	599.00 K



APEX



Apex Jacke

Die Apex Bekleidungsreihe wurde für die Tourensegler entwickelt. Atmungsaktive und wasserdichte, robuste Jacke aus 2 Lagen Polyester mit verklebten Nähten. Mit zwei grossen Seitentaschen mit Handwärmetaschen mit Microfleece Fütterung und einer Brusttasche. Verstärkung am unteren Rückenteil, Reflektoren auf Schulter und Ärmel. Wasserdichter Reissverschluss und elastische Dartex Handgelenkabschlüsse. Mit verstaubarer, neonfarbiger Kapuze.

rot	anthrazit	Grössen	Preis CHF
ZK-JKT450R	ZK-JKT450ANT	Herren S-XXL	419.00 K



Apex Hose

Atmungsaktive, wasserdichte Bundhose aus robusten 2 Lagen Polyester Gewebe. Speziell für Binnensegler entwickelt. Kann angezogen werden, ohne die Jacke ausziehen. Mit Reissverschluss vorne und auf der Seite. Verstärkungen an Gesäss und Knien.

schwarz	Grössen	Preis CHF
ZK-PNT80B	Unisex S-XXL	219.00 K



Apex Latzhose

Geeignet für das Küstennavigation. Atmungsaktive, wasserdichte Latzhose aus robusten 2-Lagen Polyester Stoff. Verstärkungen an Gesäss und Knien aus schwerem Nylonstoff, wasserfester Reissverschluss, Brusttasche und Schenkeltasche. Knöchelmanschetten aus Dartex mit Velcroverschlüssen.

anthrazit	Grössen	Preis CHF
ZK-SAL450N	Unisex S-XXL	329.00 K

AROSHELL®

Aroshell Coastal Race

Aroshell Coastal ist ein robustes 3 Lagen Performance Material, das sich durch eine hohe Atmungsaktivität und Strapazierfähigkeit auszeichnet, ideal für alle Küstensegler. Das Aroshell Coastal Sortiment ist an abriebreichen Stellen mit einem 600+ Denier Nylon-Gewebe verstärkt.



Aroshell Jacke

Die Aroshell Jacke ist 20% leichter als das Vorgängermodell, verfügt über ein 3 Lagen Gewebe, ist atmungsaktiv. Dartex Stretch-Abschlüsse an Hals und Ärmeln, verklebte Nähte für 100% Wasserdichtigkeit, verstellbare Kapuze, wasserdichter YKK Reissverschluss.

schwarz	hellgrau	Grössen	Preis CHF
ZK-JKT320B	ZK-JKT320ASH	Herren XS-XXXL	389.00 K

Aroshell Dinghy Smock

Spray Top für Jollen- und Yachtsegler. Leicht, wasserdicht und atmungsaktiv. Verstellbare, wasserdichte Hals- und Armabschlüsse aus elastischem Reziaseal Stoff.

schwarz	Grössen	Preis CHF
ZK-SMK80B	Unisex XS-XXXL	239.00 H



ZK-HOD920R

Aroshell Smock

Das ideale Spray Top für Küsten- und Binnensegeln. Patentiertes System mit abnehmbarer Kapuze mit Visier als Option. Reziaseal Stretch-Abschlüsse an Hals und Ärmeln, verklebte Nähte für 100% Wasserdichtigkeit, wasserdichter YKK Reissverschluss.

hellgrau	schwarz	Grössen	Preis CHF
ZK-SMOCK320ASH	ZK-SMOCK320B	Herren XS-XXL	329.00 K
ZK-HOD920R	abnehmbare Kapuze mit Visier		205.00 K



Aroshell Latzhose

Der obere Teil der Rückenpartie besteht aus einem atmungsaktiven Stretch Gewebe, körpernah geschnitten für eine ausgezeichnete Bewegungsfreiheit. Widerstandsfähige Verstärkungen an Gesäss und Knien aus schwerem Nylonstoff, wasserfester Reissverschluss vorne, Schenkeltasche und Dartex Knöchelmanschetten mit Velcroverschlüssen.

schwarz	Grössen	Preis CHF
ZK305B	Unisex XS-XXXL	459.00 K

zhik

INS200™

NEW
2021

Inshore



INS200 Jacke

Die leichte Jacke INS200 besticht durch den einfachen und modernen Schnitt. Ideal fürs Binnensegeln aber kann auch für den täglichen Gebrauch benutzt werden. Aus atmungsaktiven und leichtem 3-Lagen Gewebe gefertigt. Die verklebten Nähte garantieren eine 100% Wasserdichtigkeit. Mit verstellbarer Kapuze, wasserdichtem Reissverschluss und 2 seitlichen Taschen sowie einer Innentasche für Portemonnaie und einer Brusttasche mit Reissverschluss. Ärmelabschluss mit Velcro.

schwarz	Grössen	Preis CHF
ZK-JKT210B	Herren S-XXL	249.00 H

INS200 Latzhose

Geeignet für die Binnennavigation, hergestellt aus atmungsaktiven und wasserdichten Polyesterstoff mit verklebten Nähten. Mit wasserdichtem Reissverschluss, Verstärkungen an Knien und Gesäss aus schwerem Nylon, grosse Tasche auf Oberschenkel. Verstellbare Hosenträger.



schwarz	Grössen	Preis CHF
ZK-SAL210B	Unisex S-XXL	249.00 H



INS200 Damen Jacke

Das Damenmodell hat einen taillierten und femininen Schnitt und verfügt über die gleiche Ausstattung wie das Herrenmodell.

schwarz	Grössen	Preis CHF
ZK-JKT210WB	Damen S-XL	249.00 H

NEW
2021

INS100™

Mit den polyvalenten INS100 Jacken sehen Sie an Land wie auch auf Wasser blendend aus. Die Jacke vereint den Schutz vor Spritzwasser beim Segeln mit dem Komfort einer modernen Allzweckjacke an Land und ist dank dem modernen Polyestergewebe sehr leicht, atmungsaktiv und wasserdicht.



Lightweight Packable Windjacket

Leichte, wasserdichte Windjacke. Kann in eine integrierte Jackentasche verpackt werden.

anthrazit	Grössen	Preis CHF
ZK-JKT10ANT	Herren S-XXL	139.00 H



INS100 Damen Jacke

Das Damenmodell hat einen taillierten und femininen Schnitt und verfügt über die gleiche Ausstattung wie das Herrenmodell..

weiss	Grössen	Preis CHF
ZK-JKT110WPLT	Damen XS-XL	175.00 H

INS 100 Jacke

Leichte Jacke aus Polyester, mit einem Netzfutter ausgestattet für eine bessere Atmungsaktivität und einem Halskragen aus Microfleece. Moderner Schnitt mit einem einfachen Design, zwei Taschen mit Reissverschlüssen und eine verschliessbare Brusttasche. Mit Velcroverschlüssen an den Handgelenken.

hellgrau	schwarz	navy	Grössen	Preis CHF
ZK-JKT110PLT	ZK-JKT110B	ZK-JKT110NVY	Herren S-XXXL	175.00 H

TPR

BEST SELLER
BEST SELLER

Shadow 3D
Ultraleichte Regattabekleidung mit
Stretcheinlagen.



Shadow 3D Race Jacke

Wasserdichte und hoch atmungsaktive Regattajacke aus ungefüttetem TPR, einem sehr leichten, dreilagigen Gewebe. Vorgeformte Ärmel mit Stretcheinsätzen für bessere Bewegungsfreiheit. Mit Reissverschluss entfernbare, von weitem sichtbare Kapuze, Kragen mit Rentex Fleecefütterung, asymmetrischer wasserdichter Frontreissverschluss, Taschen mit wasserdichten Reissverschlüssen. Verstellbare Dartex-Manschetten an den Handgelenken mit äusserem Velcroverschluss. Elastischer verstellbarer Saum.

schwarz	titanium	Grössen	Preis CHF
HL00381B	HL00381T	XS-XXL	369.00 V

Shadow 3D Race Smock

Ideal für die Regattacrew auf kleineren Booten. Garantiert grosse Bewegungsfreiheit und ausgezeichneten Schutz gegen Spritzwasser. Vorgeformte Ärmel mit Stretcheinsätzen. Asymmetrischer Reissverschluss und verstellbare Dartex-Manschette am Kragen mit Velcroverschluss, seitliche Tasche mit wasserdichtem Reissverschluss, dichter Abschluss unten mit breitem Neoprenband und Velcroverstellung.

schwarz	titanium	Grössen	Preis CHF
HL00382B	HL00382T	M-XXL	279.00 V

Shadow 3D Race Latzhose

Ungefüttete Latzhose für den Regattasegler, sehr leicht, wasserdicht und hoch atmungsaktiv aus TPR, körpernah geschnitten mit seitlichen Verstellungen auf Hüfthöhe. Schultern mit Stretcheinsätzen und Verstellung aus Velcro für höheren Komfort und mehr Bewegungsfreiheit. Vorne mit wasserdichtem Zweiteil-Reissverschluss. Geklebte, superleichte und widerstandsfähige HL Armour Verstärkungen an Gesäss und Knien, Scheneltasche und Dartex Knöchelmanschetten mit Velcroverschlüssen.

schwarz	Grössen	Preis CHF
HL10177B	S-XXL	379.00 V

M-Race Bekleidung

Die M-Race Bekleidungsline richtet sich an Regattasegler auf unseren Seen oder zum Beispiel auf dem Mittelmeer die aussergewöhnlich leichte Kleider suchen, die sie vor Wind, Sonne und Spritzwasser schützen, aber gleichzeitig eine grosse Bewegungsfreiheit bieten und extrem atmungsaktiv sind. Das neue Gore-Tex Infinium Windstopper Gewebe ist ideal, wenn Leistung und Komfort vor der Wasserdichtigkeit kommen. Infinium ist wasserabweisend, ohne 100% wasserdicht zu sein: es ist wasserresistent und regenfest.

**M-Race Jacke**

Ungefütterte Jacke aus Gore-Tex Infinium, ergonomischer Schnitt, verstellbarer, halbhoher Kragen mit feiner Fleecefütterung, wasserdichter Reissverschluss vorne, 2 Aussentaschen mit wasserdichtem Reissverschluss und Wasserabfluss, vorgeformte Ärmel, Handgelenke mit elastischen und wasserdichten Manschetten und aussen mit Velcroverschluss, reflektierende Logos.

navy blue	Modell	Grössen	Preis CHF
HL201110063NB	M-Race Jacke	L-XL	419.00 H

**M-Race Short**

Ungefütterter Short aus Gore-Tex Infinium, verstärkter Bund, beidseitig mit Velcro verstellbar, Öffnung vorne mit wasserdichtem Reissverschluss, 2 grosse Seitentaschen mit wasserdichtem Reissverschluss, geklebte Verstärkung am Gesäss, reflektierendes Logo.

navy blue	Modell	Grössen	Preis CHF
HL201115066NB	M-Race Short	S-XXL	209.00 H

Gore-Tex Offshore Elite 2.0 Damen Bekleidung

Diese Serie aus Gore-Tex Pro 3 Lagen wurde speziell für die Bedürfnisse von Damen entwickelt, die qualitativ hochwertige Bekleidung wünschen. Die Jacken sind mit der Optivision Offshore Kapuze ausgerüstet. Dank Stretcheinlagen und Velcro Grössenverstellung folgt die Kapuze allen Bewegungen des Kopfes.

**Gore-Tex Offshore Elite 2.0 Damenjacke**

Das Damenmodell mit einem taillierten und femininen Schnitt. Hoher Sturmkragen mit Rentex gefüttert, überdeckter Zweiweg-Reissverschluss, grosse Fronttaschen und Handwärmetaschen auf Brusthöhe mit Rentex Fütterung, Ärmeltasche für EPIRB oder Messer und Innentasche. Verstärkung aus Cordura 500D unten am Rücken. Verstellbare elastische Taille und Saum.

rot	schwarz	Grössen	Preis CHF
HL00377R	HL00377B	XS-M	699.00 U

**Gore-Tex Offshore Elite 2.0 Damenhose**

Die Hose hat einen femininen Schnitt mit zwei seitlichen Reissverschlüssen und im Rücken gekreuzte Träger für erhöhten Komfort. Verstärkungen an Knien und Gesäss. Hoher Latz, mit Velcro einstellbare elastische Hosenträger. Verstellbare elastische Taille.

rot	Grössen	Preis CHF
HL10175R	S-M	539.00 U

Elite Therm Midlayer Latzhose

Aus TP Gewebe hergestellt, wasserdicht und atmungsaktiv. Futter aus Primaloft für eine einzigartige Isolierung gegen Kälte. Verstärkungen an Gesäss und Knien.

schwarz	Grössen	Preis CHF
HL10144B	XS-M	219.00 V

M-Course Bekleidung

Mit der Linie M-Course bietet Henri-Lloyd Segelbekleidung in einem Design der spezifisch für die Binnengewässer entwickelt wurde. Sie ist atmungsaktiv und 100% wasserdicht mit überklebten wasserdichten Nähten. Das hochwertige 4-Weg Stretchgewebe mit 2.5 Lagen widersteht einer Wassersäule von 20'000 mm und bietet einen ausgezeichneten Schutz und hohen Komfort.



M-Course Light Herrenjacke

Ungefütterte Jacke aus 4-Weg Stretchgewebe, ergonomischer Schnitt mit verstaubarer und verstellbarer Kapuze, Sturmkragen mit feinem Fleece gefüttert, wasserdichter Reissverschluss vorne, 2 Fronttaschen mit wasserdichtem Reissverschluss, vorgeformte Ärmel, verstellbarer elastischer Saum, reflektierende Logos.

M-Course Herrenhose

Ungefütterte Hose, aus 4-Weg Stretchgewebe, vorne mit wasserdichtem Zweiwegreissverschluss, verstellbare elastische Hosenträger, verstellbare elastische Taille, Gesäss- und Knieverstärkungen, Schenkeltasche mit wasserdichtem Reissverschluss und Wasserablauf, Knöchel mit Velcroverschlüssen aussen, reflektierendes Logo.

navy block	Modell	Grössen	Preis CHF
HL201110042NBK navy blue	M-Course Light Herrenjacke	XL-XXL	259.00 I
HL201115044NB	M-Course Herrenhose	M-XXL	259.00 I

Phoenix

Die leichte, ungefüttete Phoenix Bekleidung mit einem körpernahen, athletischen Schnitt ist ideal für den Regattasport.



Leichte und hoch atmungsaktive Bekleidung aus dem dreilagigen TPR Gewebe, das 100% wasser- und winddicht ist und durch die Stretcheinlagen an kritischen Stellen optimale Anpassung, erhöhten Komfort und mehr Bewegungsfreiheit bietet.

Transportiert sowohl Feuchtigkeit als auch Wasserdampf nach aussen. DWR Beschichtung (Durable Water Repellency) erhält lange die wasser-abstossende Eigenschaft und den Komfort der Bekleidung. Die mikroporöse Beschichtung bewirkt sehr hohe Atmungsaktivität reduziert Kondensation und hält Sie trocken. Innenbeschichtung mit 3D Mikrokugel-Technologie für erhöhten Komfort und Langlebigkeit.



Optivision Kapuze für eine bessere Rundschau.



Phoenix Jacke

Jacke ohne Innenfutter aus TPR 3 Lagen hergestellt, einem leichten Gewebe, das sehr schnell trocknet und 100% wasserdicht und atmungsaktiv ist. Mit vorgeformten Ärmeln und überdecktem Reissverschluss für höheren Komfort und besseren Schutz gegen Spritzwasser. Aussentaschen mit wasserdichten Reissverschlüssen, hoher Kragen mit Rentex Fleecefütterung und verstaubare Optivision Kapuze.

hellgrau	carbon	Grössen	Preis CHF
HL00311LG	HL00311C	XS-XL	269.00 V



Phoenix Smock

Für die Regattacrew auf kleineren Booten, die eine kurze Jacke mit grosser Bewegungsfreiheit und gutem Schutz sucht. Verstellbare Dartex-Manschetten an den Ärmeln und am Hals mit äusserem Velcroverschluss. Dichter Abschluss unten dank Neoprenband und Velcroverschluss. Fronttasche mit wasserdichtem Reissverschluss.

limone	rot	Grössen	Preis CHF
HL00313L	HL00313R	XS-XXL	229.00 V



TP1

Breeze Jacke

Ultraleichte Jacke aus TP1 Gewebe, absolut wasserdicht und atmungsaktiv mit Netzfutter für eine bessere Atmungsaktivität, wasserdichter Reissverschluss vorne, Seitentaschen mit wasserdichten Reissverschlüssen, Innentasche, Velcroverschlüsse an den Handgelenken, verstellbarer elastischer Saum.



blau	schwarz	marine	Grössen	Preis CHF
HL00360AB	HL00360B	HL00360M	XS-XL	169.00 V



TP1

Breeze Weste

Ultraleichte Weste aus TP1 Gewebe mit der gleichen Ausstattung wie die Jacke.

schwarz	marine	Grössen	Preis CHF
HL00364B	HL00364M	S-L	139.00 V



S^T
HENRI-LLOYD

Cyclone Soft Shell Jacke

Multifunktionelle Jacke aus weichem Soft Shell Gewebe, elastisch und winddicht. Ein dauerhafter wasserabweisender SDWR-Finish lässt das Wasser abperlen. Kann einzeln oder bei kälteren Bedingungen als sehr angenehme wärmeisolierende Zwischenschicht unter dem Ölzeug getragen werden. Saum verstellbar. Mit zwei Fronttaschen und einer Innentasche mit Reissverschlüssen.

hellgrau	marine	Grössen	Preis CHF
HL50114LG	HL50114M	XS-XXL	139.00 H



TP1



Rio Damenjacke

Jacke mit leicht tailliertem Schnitt aus atmungsaktivem und wasserdichtem TP1 Gewebe, mit Netzfutter für eine bessere Atmungsaktivität.

- Geklebte, wasserdichte Nähte,
- Frontreissverschluss, zwei seitliche
- Innentasche mit Reissverschlüssen
- Elastischer verstellbarer Saum

marine	weiss	carbon	Grössen	Preis CHF
HL00306M	HL00306W	HL00306C	Damen XS-L	119.00 V



Aqua Down Jacke

Die neue Generation von warmen Jacken aus 3M Thinsulate Featherless, die den Look und das Gewicht von Daune hat und auch bei Nässe eine hohe Leistung beibehält und nicht schwerer wird.

- Sie können alleine oder als Zwischenschicht getragen werden.
- Aus leichtem Ripstop Nylon mit Soft Shell Gewebe auf den Schultern
- Elastische Handgelenkabschlüsse
- Reissverschluss vorne und 2 seitliche Taschen mit Reissverschlüssen
- Innentasche mit Reissverschluss

baltik blau	marine	Grössen	Preis CHF
HL01350BAL	HL01350M	Damen XS-L	169.00 V

Gill

NEW 2021



Hydrophobe Down Jacke

Das naturbelassene Futter schliesst Luft effektiv ein und das Gewebe hat eine wasserabweisende Imprägnierung erhalten, sodass die Jacke auch bei Nässe einsetzbar ist. Die Aussenschicht ist winddicht und wasserabweisend und eignet sich daher auch als effektive Zwischenschicht unter Ihrer wasserdichten Kleidung.

- 2 Handwärmetaschen
- Innentasche
- Elastischer Saum



North Hill Jacke

Warme sehr leichte Jacke mit synthetischer Daune die den Look und das Gewicht von natürlicher Daune hat und eine ausgezeichnete Isolierung bietet.

- Winddichtes Nylongewebe mit DWR Finish auf der Aussenseite, damit es langfristig wasserabstossend bleibt
- Isolierte Kapuze mit Gummizug
- 2 Handwärmetaschen
- Innentasche mit Reissverschluss
- Elastischer Saum
- Maschinenwaschbar
- Füllung: 100% recyceltes Polyester



black-orange	Grössen	Preis CHF
GL1065BO	Herren S-XL	169.00 I

ash	Grössen	Preis CHF
GL1090A	Herren S-XXL	139.00 I

NYMARA®



Nymara LT Softshell Jacke mit Kapuze

Die Nymara Jacke wird aus Stretch 3 Lagen Nylon hergestellt. Sie ist atmungsaktiv und winddicht. Idealer Schutz auf Boot wie an Land.

Nymara LT Softshell Jacke

Sehr leichte Jacke, atmungsaktiv und aus einem dehnbaren Nylon Stoff hergestellt. Die Innenseite ist mit einem Fleecefutter ausgestattet und vermittelt eine angenehme Wärme. Bietet idealen Schutz gegen Wind und Kälte auf Boot wie an Land.

schwarz	Größen	Preis CHF
ZK-HD720B	XS-XXL	189.00 H

schwarz	Größen	Preis CHF
ZK-JK720N	XS-XXL	169.00 H

PURRSHA®



Purrsha Fleece Jacke

Mit Fleece für einen guten Thermo-Schutz, angenehm zum Tragen auf Boot wie an Land. Mit zwei Fronttaschen und einer Innentasche mit Reissverschluss.

ash	Größen	Preis CHF
ZK-JK50ASH	XS-XXL	119.00 H



Fleece Jacke Polartec

Fleece Jacke aus Polartec aus 100% recliertem Polyester. Bietet gute Wärme dank 160g Stoff. Zwei frontale Taschen mit Reissverschluss, angenehm zum Tragen auf Boot wie an Land.

schwarz	navy	ice	Größen	Preis CHF
ZK-JKT32B	ZK-JKT32NVY	-	Herren S-XXL	87.00 H
-	-	ZK-JKT32WICE	Damen XS-XL	87.00 H



Fleece Jacke Polartec, Damen

Das Damenmodell hat einen taillierten und femininen Schnitt und verfügt über die gleiche Ausstattung wie das Herrenmodell.

MADE FROM RECYCLED FABRIC

schwarz	navy	ice	Größen	Preis CHF
ZK-JKT32B	ZK-JKT32NVY	-	Herren S-XXL	87.00 H
-	-	ZK-JKT32WICE	Damen XS-XL ♀	87.00 H

HYDROMERINO®



Hydromerino Unterwäsche

Durch die Kombination aus Merino Wolle und synthetischer Faser wird die Körperfeuchtigkeit nach Aussen transportiert und der Temperaturhaushalt wird optimal geregelt. Wurde im letzten Volvo Ocean Race erfolgreich getestet.

Hydromerino Top

grau	Grössen	Preis CHF
ZK-TOP40	Unisex XS-XXL	148.00 H

Hydromerino Hose

ZK-PANT40	Unisex XS-XXL	148.00 H
-----------	---------------	------------

CORE BASELAYER



NEW
2021

Core Base Layer Unterwäsche

Unterwäsche aus Polyester, regelt den Temperaturhaushalt, schnelltrocknend.

Core Base Layer Top

schwarz	Grössen	Preis CHF
ZK-TOP10B	Unisex S-XXL	52.00 H

Core Base Layer Hose

ZK-PNT10B	Unisex S-XXL	52.00 H
-----------	--------------	-----------

HYDROPHOBIC™ FLEECE

Für die kühleren Jahreszeiten. Mit imprägniertem hydrophobem Spandexgewebe. Die Innenseite ist mit einer Microfleece Schicht versehen und garantiert einen optimalen Schutz.



Herren

Hydrophobic Fleece Top

Top kann bei warmer Temperatur alleine getragen werden oder bei kalter Witterung als erste Schicht unter den Superwarm Tops.

grau-schwarz	Grössen	Preis CHF
ZK400B	Herren XS-XXL	109.00 H
ZK400W	Damen XS-XL ♀	109.00 H
ZK400K	Kinder 10-12	106.00 H

SUPER THERMAL HYDROBASE™

Hydrobase Unterwäsche

Ideal als erste Schicht. Das Gewebegemisch aus Polypropylen und Polyester transportiert die Körperfeuchtigkeit nach Aussen und regelt den Temperaturhaushalt. Schnelltrocknendes Fast Dry Gewebe.



Hydrobase Top

grau	Grössen	Preis CHF
ZK-TOP25G	Unisex XS-XXXL	109.00 H

Hydrobase Hose

ZK-PANT25G	Unisex XS-XXXL	109.00 H
------------	----------------	------------

SUPERWARM® X

Entworfen für die Profis

Die Superwarm X Neoprenanzüge der neuen Generation wurden für die sehr kalten Jahreszeiten entwickelt. Der 3 mm dicke Superstretch Neopren und die wasserdichten, geklebten und genähten Flachnähte sorgen für eine angenehme Wärme selbst bei den kältesten Bedingungen.

- 3 mm Superstretch Neopren
- Wasserdichte, geklebte und genähte Flachnähte
- Innenfutter aus Fast Dry Hydrobase für angenehmen Tragkomfort
- Verstärkungen aus ZhikTex II an Knien und Gesäss für besten Schutz gegen Abrieb.
- Silikonband aus ZiBand beim Fussabschluss zum Vermeiden von Wassereintritt
- 3D Körperschnitt für bessere Passform
- Aussentasche auf Oberschenkel

Das Damenmodell hat einen taillierten und femininen Schnitt und verfügt über die gleiche Ausstattung wie das Herrenmodell.



Skiff Long John

ZK-SKF1170G	Herren XS-XXL	329.00	K
Superwarm X Top			
ZK-TOP1170G	Herren XS-XXL	242.00	K

Skiff Long John

ZK-SKF1170WG	Damen XS-XL	329.00	K
Superwarm X Top			
ZK-TOP1170WG	Damen XS-XL	242.00	K

SUPERWARM® V

Entworfen für Regattasegler



Die Superwarm V Neoprenanzüge der neuen Generation wurden für die kalten Jahreszeiten entwickelt. Der 2 und 3 mm dicke Superstretch Neopren und die geklebten und genähten Flachnähte sorgen für angenehme Wärme.

- 2 und 3 mm Superstretch Neopren
- Geklebte und genähte Flachnähte
- Knie und Gesäss mit widerstandsfähigen Zhiktex II Verstärkungen
- 3D Körperschnitt für bessere Passform



Das Damenmodell hat einen taillierten und femininen Schnitt und verfügt über die gleiche Ausstattung wie das Herrenmodell.

Superwarm V Steamer

ZK-STM1120DNV	Herren S-XXL	387.00	K
---------------	--------------	--------	---

Skiff Long John

ZK-SKF1120DNV	Herren XS-XXL	275.00	H
Superwarm V Top			
ZK-TOP1120DNV	Herren XS-XXL	179.00	H

Skiff Long John

ZK-SKF1120WDNV	Damen XS-XL	275.00	H
Superwarm V Top			
ZK-TOP1120WDNV	Damen XS-XL	179.00	H

MICROFLEECE™ X

Entworfen für die Profis

Die Microfleece X Neoprenanzüge der neuen Generation wurden für die wärmeren Jahreszeiten Sommer / Herbst entwickelt. Der Anzug besteht auf der Innenseite aus einer wärmenden Microfleece Schicht, welche die Wärme des Körpers zurückhält. Der beschichtete 1 mm Superstretch Neopren bietet volle Bewegungsfreiheit.

- 1 mm Superstretch Neopren
- Microfleece Schicht, welche die Wärme des Körpers zurückhält
- Knie und Gesäss mit widerstandsfähigen Zhiktex II Verstärkungen
- Silikonband beim Fussabschluss zum Vermeiden von Wassereintritt
- 3D Körperschnitt für bessere Passform
- Aussentasche auf Oberschenkel

Das Damenmodell hat einen taillierten und femininen Schnitt und verfügt über die gleiche Ausstattung wie das Herrenmodell.



Skiff Long John

ZK-SKF570B	Herren XS-XXL	275.00	H
Microfleece X Top			
ZK-TOP570B	Herren XS-XXL	199.00	H

Skiff Long John

ZK-SKF570WB	Damen XS-XL	275.00	H
Microfleece X Top			
ZK-TOP570WB	Damen XS-XL	199.00	H

MICROFLEECE™ V

Entworfen für Regattasegler

Die Microfleece V Neoprenanzüge der neuen Generation wurden für die wärmeren Jahreszeiten Sommer/Herbst entwickelt. Der 1 mm dicke Superstretch Neopren und die geklebten und genähten Flachnähte sorgen für angenehme Wärme.

- 1 mm Superstretch Neopren
- Geklebte und genähte Flachnähte
- Knie und Gesäss mit widerstandsfähigen Zhiktex II Verstärkungen
- 3D Körperschnitt für bessere Passform



Skiff Long John

ZK-SKF520DNV	Herren XS-XXL	190.00	H
Microfleece V Top			
ZK-TOP520DNV	Herren XS-XXL	143.00	H

Das Damenmodell hat einen taillierten und femininen Schnitt und verfügt über die gleiche Ausstattung wie das Herrenmodell.

Skiff Long John

ZK-SKF520WDNV	Damen XS-XL	190.00	H
Microfleece V Top			
ZK-TOP520WDNV	Damen XS-XL	143.00	H

JUNIORS

Die neue Neopren Kollektion für die zukünftigen Champions

Diese neue Neopren Kollektion wurde vom Zhik Team Rider entwickelt und erfüllt alle Anforderungen eines zukünftigen Champions wie beste Qualität, Langlebigkeit, Superstretch Neopren Material und andere innovative Details.



Neopren Top

- 3D Körperschnitt für bessere Passform



ZK-DTP200KANT | Junior 8 -14 | 89.00 | H

Hydrophobic Junior Top

- Innenseite mit Microfleece Schicht, Aussenseite mit Spandexgewebe
- Imprägnierte, wasserabstossende Aussenseite

ZK-TOP411KN | Junior 8 -14 | 59.00 | H



Neopren Junior Hose

- 1 und 2 mm Superstretch Neopren
- Flachnähte
- 3D Körperschnitt für bessere Passform
- Verstärkungen aus Zhiktex II an Knien und Gesäss

ZK-PNT200KANT | Junior 8 -14 | 95.00 | H

Neopren Junior Steamer

- Reissverschluss im Rücken
- 2 und 3 mm Superstretch Neopren
- Wasserdichte geklebte und genähte Flachnähte
- 3D Körperschnitt für bessere Passform
- Verstärkungen aus Zhiktex II an Knien und Gesäss

ZK-STM200KN | Junior 8 -14 | 239.00 | H

Neopren Junior Skiff

- 1 und 2 mm Superstretch Neopren
- Flachnähte
- 3D Körperschnitt für bessere Passform
- Verstärkungen aus Zhiktex II an Knien und Gesäss

ZK-SKF200KANT | Junior 8 -14 | 129.00 | H



Microfleece Neoprenhose mit Trägern

3/4-Modell aus Superstretch Neoprenbekleidung 2 und 3 mm. Mit Trägern und integrierten Latten fürs Ausreiten. Dieser Microfleece ist für die verschiedensten Temperaturen gedacht. Mit Verstärkungen aus ZhikTex an Knien und Gesäss.

Zhik Trockenanzug Junior

Das atmungsaktive, wasserdichte Gewebe ist sehr weich und angenehm zum Tragen. Wasserdichter und flexibler YKK Aquaseal Reissverschluss vorne. Abriebfeste Verstärkungen auf den Knien und dem Gesäss. Verstellbare Hosenträger innen, Tasche auf dem Oberschenkel. Hals- und Armmanschetten sind wasserdicht dank elastischem Rezipseal/ Neopren Abschluss. Füsslinge aus wasserdichtem Gewebe mit verstellbaren Velcroverschlüssen an Knöcheln.

Junior Smock

Aus synthetischem Gewebe

ZK-HIKE150KN	Junior 8 -14	149.00	H
--------------	--------------	--------	---

ZK-DST250KB	Junior 8-10 / 12-14	679.00	K
-------------	---------------------	--------	---

ZK-SM150KN	Junior 8 -14	143.00	H
------------	--------------	--------	---



Spandex Junior Tops

- Hoher UV Schutz (UPF 50+)
- Flache Nähte
- Anliegender Schnitt
- 80% Nylon, 20% Spandex

hellgrau-schwarz	neongelb	hellblau	Grössen	Preis CHF
ZK60KASH	ZK60KJF	ZK60KCY	Junior 8-14	44.00 H



Grössen Zhik	8 (XS)	10 (S)	12 (M)	14 (L)
Grösse / cm	132-140	140-147	147-155	155-163
Gewicht / kg	28-35	32-39	36-43	43-50

MICROFLEECE™



NEW 2021

Microfleece Neopren Superwarm Hiker mit Ausreitlatten

Anzug aus 1 mm Superstretch Neopren. Steife Fiberglas Latten, welche in robusten Taschen eingnäht sind, ermöglichen ein komfortables Ausreiten.

ZK-HIK570N	Unisex M-XL	277.00	K
------------	-------------	--------	---



- Seitlich flexible
- Bleibt in der Längsrichtung steif
- Passt sich der Form des Oberschenkels an

NEW 2021

Powerpad Ausreitpolster

Diese neuen Powerpad Ausreitpolster verfügen über eine steife Karbonplatte. Diese ist in einem Schaumstoffpolster eingefügt. Der Stretch Stoff garantiert den richtigen Sitz, kann unter allen Neoprenanzügen getragen werden. Werden als Paar geliefert.

ZK-HIK370N	S-XL / XXL	156.00	H
------------	------------	--------	---

HYBRIDGEAR™



Hybrid Skiff Long John

Die ideale Bekleidung für warme, sommerliche Temperaturen. Schützt vor UV-Strahlen und Schürfungen. Äusserst dehnbar dank Spandex-Gewebe. Garantiertes Erfrischungseffekt durch perforiertes Neopren. Knie und Gesäss verstärkt.

ZK-SKIFF65G	Herren XS-XXL	219.00	H
-------------	---------------	--------	---

SPANDEX



Unisex Hose Unisex Short

Spandex Schutz hose und Short

Kann unter oder über jedem Zhik Anzug getragen werden.

ZK50PANTN	Unisex Hose XS-XXL	75.00	H
ZK50N	Unisex Short XS-XXL	63.00	H



Unisex Hose Unisex Short

Spandex Deckbeaters Hose und Short

Mit 7 mm Neopren am Gesäss und an der Hinterseite der Oberschenkel gepolstert. Ideal für das Ausreiten auf Sportbooten (verstärkte Kniepartie bei der Deckbeaters Hose).

ZK-PNT75B	Unisex Hose XS-XXXL	239.00	H
ZK-SRT75B	Unisex Short XS-XXXL	144.00	H

Zenlight Neopren

- Superstretch Neopren
- Flache, sichtbare Flatlock Nähte



NEW
2021

Hose

- 2 mm Superstretch Neopren
- Robustes Di-Guard Neopren an Knien und Gesäss zum Schutz gegen Abnutzung
- Farbe: grey

GL5005GRE | Herren S-XXL | 109.00 | I



Skiff Long John

- 2 mm Superstretch Neopren
- Robustes Di-Guard Neopren an Knien und Gesäss zum Schutz gegen Abnutzung
- Farbe: grey

GL5002GRE | Herren S-XXL | 139.00 | I



Top

- 1.5 mm Superstretch Neopren
- Manschetten aus Glatthautneopren an Hals und Handgelenken
- Farbe: grey

GL5003GRE | Herren S-XXL | 129.00 | I



SPF
50

Pro Rash Vest

- Langarm
- Hochelastisches Gewebe 86% Polyester, 14% Elasthan
- UV50+ Schutz
- Flache sichtbare Flatlock Nähte

GL5020GRE | grey Herren XS-XXL | 39.90 | I
GL5020W | white Herren XS-XXL | 39.90 | I

Hydrophobe Unterwäsche

- Optimaler Wärmeschutz, Gewebe: 96% Polypropylen, 4% Elasthan
- UV 50+ Schutz
- Wasserabstossend und schnell trocknend
- Sichtbare flache Flatlock Nähte



Top

- Farbe: black

GL5006BLA | Herren S-XXL | 49.90 | I
GL5006JBLA | Junior JS-JXL | 39.90 | I



Hose

- Farbe: black

GL5007BLA | Unisex S-XXL | 49.90 | I
GL5007JBLA | Junior JS-JXL | 39.90 | I



NEW
2021

Pro Top

Das Pro Top ist mit seinem zweilagig beschichteten Gewebe mit strapazierfähiger, wasserabweisender Imprägnierung perfekt für Dinghy geeignet. Die verstellbaren PU-Bündchen und der verstellbare PU-Kragen ermöglichen einen wasserdichten Abschluss. Auch der Bund dieses Smock-Tops besteht aus verstellbarem Neopren, wodurch Wasserdichtigkeit und zusätzlicher Komfort gewährleistet werden. Farbe: grey

GL5013GRE	Herren	JL-XXL	139.00	
-----------	--------	--------	--------	--



NEW
2021

Thermoshield Top

Stark belastbares Top mit einem geklebten, nicht wasserabsorbierenden Aussenmaterial und Wärmeschutzfütter aus Fleece. Das Smock-Top weist einen hohen Kragen auf, der zusätzlichen Schutz für das Gesicht und den Nacken bietet. Es ist mit einem verstellbaren Neopren-Stretchbund ausgestattet für einen wasserdichten Abschluss, damit einen noch besseren Schutz vor den Elementen ermöglicht wird. Farbe: grey

GL4367GRE	Herren	S-XL	159.00	
GL4367J-GRE	Junior	JL-JXL	159.00	



NEW
2021

Hiker Race Equilibrium

3.5/6 mm superstretch Neopren mit integrierten steichen Latten. Verstärkungen an Knien und Gesäss. Farbe: blue

GLRS35BLU	Herren	JL-XXL	229.00	
-----------	--------	--------	--------	--

HENRI-LLOYD



Energy Racing Rash Vest

Hochelastisches Top, neue Flatlock Nähte, die die Reibung zwischen den Kleiderschichten verringern. Atmungsaktives und schnelltrocknendes Fast-Dri Gewebe mit UV 50+ Schutz. Vorgeformter, körperanliegender Schnitt. Farbe: schwarz

HL30351B	Herren	XXS-XXL	59.00	V
----------	--------	---------	-------	---



Shadow Top

Aus atmungsaktivem Superstretch Venteprene Neopren von 0.5 mm für erhöhten Komfort und Schutz bei kälterem Wetter ohne die Bewegungsfreiheit zu beeinträchtigen. Aussen mit Nylonstoff beschichtet, innen Microfleece. Flache "Flatlock" Nähte für mehr Komfort, hoher UV Schutz. Farbe: schwarz

HL30353B	Herren	M-XL	139.00	V
----------	--------	------	--------	---



Shadow Long John

Aus Venteprene hergestellt, einem 2 mm superstretch und atmungsaktiven Neopren für erhöhten Komfort und Bewegungsfreiheit. Aussen mit dauerhaftem Nylon, innen weiches Fleece Tricot, wasserdichte, geklebte und abgedeckte Nähte für längere Lebensdauer, besseren Komfort und Schutz. Verstärkungen an Knien, Gesäss, Schienbein und Waden aus atmungsaktivem Neopren mit dauerhaftem Nylon. Asymmetrische Öffnung auf der Schulter mit Velcroverschluss für bequemen Einstieg, praktischer, diskreter Schlitz im Schritt.

HL10179B	Herren	M-XXL	229.00	V
----------	--------	-------	--------	---

NEW
2021



Skiffsuit

Long John aus beschichtetem 2 mm Neopren mit superelastischen Trägern für einen höheren Komfort beim Anziehen. Das Gesäss ist gepolstert und dank dem verwendeten Supratex Gewebe äusserst abriebsfest. Im Kniebereich mit Kevlargeteile verstärkt.

RF27CL	Erwachsene	XXS-XXL	139.00	K
--------	------------	---------	--------	---

NEW
2021



Smock

Wasser- und winddichter Smock aus atmungsaktivem R-Tech5 Gewebe mit geklebten Nähten und Netzinnefutter. Wasserdichter Reissverschluss, verstellbarer Dartex-Kragen, verstellbarer Hüftbund und Armabschlüsse aus Neopren schützen vor Spritzwasser. Praktische, wasserdichte Innentasche im Brustbereich mit seitlichem Zugriff.

RF800CLJ	Junior	JM-JL	148.00	F
RF800CL	Erwachsene	XS-XXL	179.00	F

NEW
2021



Thermal Top

Spandextop mit wasserabweisender Oberflächenversiegelung für einen guten Schutz gegen Wind und Kälte an kühleren Tagen. Hoher Tragkomfort dank Microfleece Schicht auf der Innenseite des Gewebes sowie tief geschnittenem Kragen. Ausgezeichneter UV-Schutz (UPF 50+).

RF21CL	Erwachsene	XS-XL	46.00	F
--------	------------	-------	-------	---



Gill



NEW
2021

Neopren-Knieschoner

Vorgeformte Neopren-Knieschoner mit scheuerfester Kevlar-Verstärkung und zusätzlicher Polsterung. Durch die rückseitigen, gepolsterten Klettverschlüsse sind sie individuell einstellbar. Per Paar.

GL4519BLA	Einheitsgrösse	59.00	I
-----------	----------------	-------	---

spinlock



Knieschoner

Formschaum mit hoher Dichte gewährleistet Stützung und Schutz der Kniescheibe. Ergonomische Form zur Vermeidung des Verrutschens. Per Paar.

OS9020	S, M, L	48.00	G
--------	---------	-------	---



zhik



Zhik Trockenanzug für Erwachsene und Junioren

Dieser Trockenanzug ist das Resultat von verschiedenen an Volvo Ocean Race getesteten Produkten. Das atmungsaktive, wasserdichte Gewebe ist sehr weich und angenehm zum Tragen. Wasserdichter und flexibler YKK Aquaseal Reissverschluss vorne. Abriebfeste Verstärkungen auf den Knien und dem Gesäss. Verstellbare Hosenträger innen, Tasche auf dem Oberschenkel. Hals- und Armmanschetten sind wasserdicht dank elastischem Reziseal/Neopren Abschluss. Füsslinge aus wasserdichtem Gewebe mit verstellbaren Velcroverschlüssen an Knöcheln.

ZK-DST250	Erwachsene XS-XL	739.00	K
ZK-DST250KB	Junior 8-10 / 12-14	679.00	K



Crewsaver®



Atacama Sport Trockenanzug

Trockenanzug aus hoch atmungsaktivem dreilagigem Gewebe das bis 15K mm wasserdicht ist und zugleich robust, leicht und weich ist. Wasserdichter und flexibler YKK Aquaseal Reissverschluss vorne. Abriebfeste Verstärkungen auf den Knien und dem Gesäss. Verstellbare Hosenträger innen. Glideskin Glatthaut-Neoprenmanschetten an Hals und Handgelenken, Füsslinge aus Latex und Tasche auf dem Oberschenkel.

Lieferung mit schwarzem Faserpelzanzug

CS6555	S-XXL	659.00	I
--------	-------	--------	---



Ersatzmanschetten aus Latex für Handgelenke

Für Trockenanzüge
Per Paar

WS5301	S, L	24.00	C
--------	------	-------	---

Multi Purpose Repair Kit

Elastischer Kleber für alle Neopren-, Nylon-, Latex- und Gummireparaturen.

JACC-420005001	19.00	G
----------------	-------	---

Reparatur Kit

Für Neoprenanzüge.
Neoprenteile und Kleber.

ZK2	36.00	H
-----	-------	---





Spandex Tops

- Hoher UV-Schutz (UPF 50+)
- Flache Nähte
- Anliegender Schnitt
- 80% Nylon, 20% Spandex



weiss-dunkelgrau schwarz-dunkelgrau hellgrau-dunkelgrau cyan-schwarz



cyan-schwarz	weiss-dunkelgrau	schwarz-dunkelgrau	hellgrau-dunkelgrau	Grössen	Preis CHF	weiss	Grössen	Preis CHF
ZK61CY	ZK61CW	ZK61BLK	ZK61ASH	Herren XS-XXL	59.00 H	ZK65CW	Herren XS-XXL	53.00 H



Damen, Langarm

hellgrau-dunkelgrau

Damen, Kurzarm

hellgrau-dunkelgrau	weiss-dunkelgrau	Grössen	Preis CHF	weiss	Grössen	Preis CHF
ZK61WASH	ZK61WCW	Damen XS-XL	59.00 H	ZK65WCW	Damen S-XL	53.00 H



hellgrau-schwarz



neongelb



hellblau

Junioren, Langarm

hellgrau-schwarz	neongelb	hellblau	Grössen	Preis CHF
ZK60KASH	ZK60KJF	ZK60KCY	Junioren 8-14	44.00 H



dark teal



Rashguard Herren Lycra

- Elastisches, schnelltrocknendes Gewebe
- Hoher UV-Schutz (UPF 50+)

JTEX-544019001	S-XL	39.00	G
----------------	------	-------	---

JOBEIK

midnight blue



Loose Fit Herren Lycra

- Elastisches, schnelltrocknendes Gewebe
- Hoher UV-Schutz (UPF 50+)

JTEX-544020002	S-XL	49.00	G
----------------	------	-------	---

DAKINE



NEW 2021

nile blue heather

Roots Loose Fit Lycra

Kurzarm T-Shirt aus schnell trocknendem, feinem und leichtem Stoff. Gerader nicht enganliegender Schnitt. Angenehm zu tragen, ähnlich wie Baumwolle, aber mit den Leistungen von Synthetik.

- Trocknet schnell und hält seine Form sogar nass.
- Ideal zum Paddeln
- UV-Schutz 50+

D10002790	S-XL	49.00	A
-----------	------	-------	---



black

JOBEIK

Snug Fit Herren Lycra

- UV Schutz (UPF 20+)
- Atmungsaktives, schnelltrocknendes Gewebe
- T-Shirt Passform

JTEX-544018022	S-XXXL	39.00	G
----------------	--------	-------	---



DAKINE

black

pastel current heather

Dauntless Loose Fit Damen Lycra

Aus schnell trocknendem feinem und leichtem Stoff. Angenehm zu tragen, ähnlich wie Baumwolle, aber mit der Leistung von Synthetik. Trocknet schnell, hält seine Form sogar nass. Nicht enganliegender Schnitt. Ideal zum Paddeln und für nautische Aktivitäten. UV-Schutz 50+

D10002327	Damen	XS-XL	35.00	A
-----------	-------	-------	-------	---



bay islands

Girls Classic Snug Fit

Lycra mit langen Ärmeln für Mädchen, aus Polyester und Elasthan, enganliegend. Flatlock Flachnähte, widerstandsfähig und komfortabel. Nahtlose ergonomische Bewegungszonen: vermeidet Reibungen und erhöht den Komfort. UV-Schutz 50+

D10001689	Girls	6, 8, 10, 12	29.00	A
-----------	-------	--------------	-------	---



JOBE

Kinder Rash Suit

- Hoher UV-Schutz (UPF 50+)
- Elastisches, schnelltrocknendes Gewebe

JTEX-544220004	0/1, 2/4	39.00	G
----------------	----------	-------	---



JOBE

Rashguard Damen Lycra

- Hoher UV Schutz (UPF 50+)
- Elastisches und weiches Gewebe

JTEX-544117050	Damen	XS-XXL	39.00	G
----------------	-------	--------	-------	---



Rashguard Damen Lycra

- Hoher UV Schutz (UPF 50+)
- Elastisches und weiches Gewebe

JTEX-544118050	Damen	XS-XL	39.00	G
----------------	-------	-------	-------	---



Kinder Lycra

- Hoher UV Schutz (UPF 50+)
- Elastisches und weiches Gewebe
- Größen: 0/1 (80 cm), 2/4 (92-104 cm), 6/8 (116-128 cm), 10/12 (140-152 cm), 14/16 (164-176 cm)

JTEX-544218051	Girls	1-16	35.00	G
----------------	-------	------	-------	---

Kinder Schwimmshort

- Leichtes, schnelltrocknendes Gewebe
- Tasche mit Velcroverschluss
- Größen: 6 (116 cm), 8 (128 cm), 10 (140 cm), 12 (152 cm), 14 (164 cm)

JTEX-314218002	Girls	8-14	39.00	G
JTEX-314218001	Boys	6-14	29.00	G

ZHIKDRY™ LT



ZhikDry LT Polos und Tops

- Hoher UV Schutz (UPF 70+)
- Schweißabsorbierend und schnelltrocknend
- Antibakteriell



WOMENS FIT



ZhikDry LT Polos

grau	weiss	navy	Grössen	Preis CHF
Langarm				
ZK-ATP850ASH	ZK-ATP850CW	-	Herren S-XXXL	77.00 H
-	ZK-ATP850WCW	-	Damen XS-XL ♀	77.00 H
Kurzarm				
ZK-ATP870ASH	ZK-ATP870CW	ZK-ATP870DNV	Herren S-XXXL	71.00 H

NEW 2021

ZHIKDRY™ LT



ZhikDry LT Tops

grau	weiss	navy	Grössen	Preis CHF
Langarm				
ZK-ATP70G	ZK-ATP70CW	ZK-ATP70NVY	Herren XS-XXL	49.00 H
ZK-ATP70WG	ZK-ATP70WCW	-	Damen S-XL ♀	49.00 H
Kurzarm				
ZK-ATP75G	ZK-ATP75CW	ZK-ATP75NVY	Herren XS-XXL	45.00 H
ZK-ATP75WG	ZK-ATP75WCW	-	Damen S-XL ♀	45.00 H



UV Tec Polo

- Ultraleichtes Piqué Polo, 100% Polyester.
- Atmungsaktiv und schnell trocknend
 - Flache Flatlock Nähte für Komfort
 - UV 50+ Schutz

ocean	grey	charcoal	white	navy	Größen	Preis CHF
GLUV008OC	GLUV008GRE	GLUV008CHA	GLUV008W	GLUV008NAV	Herren S-XXL	44.90
-	-	GLUV008WCHA	-	-	Damen 6-16 ♀	44.90

WOMENS FIT



UV Tec Top

- Ultraleichtes Langarm Top, 100% Polyester.
- Atmungsaktiv und schnell trocknend
 - Hoher Rundkragen gegen Sonnenstrahlen und Reissverschluss vorne
 - Flache Flatlock Nähte für Komfort
 - UV 50+ Schutz

grey	charcoal	white	navy	Größen	Preis CHF
GLUV009GRE	GLUV009CHA	GLUV009W	GLUV009NAV	Herren S-XXL	44.90
-	GLUV009WCHA	-	-	Damen 6-16 ♀	44.90

WOMENS FIT



HENRI-LLOYD



UV Tec T-Shirt

- Ultraleichtes T-Shirt, 100% Polyester.
- Atmungsaktiv und schnell trocknend
 - Rundkragen
 - Flache Flatlock Nähte für Komfort
 - UV 50+ Schutz

charcoal	white	navy	Grössen	Preis CHF
GLUV010CHA	GLUV010W	GLUV010NAV	Herren XS-XXL	34.90



Cool-Dri T-Shirt

- Cool-Dri ist bis heute der beste Schutz gegen die Sonne. Cool-Dri reflektiert 65% der UV Strahlen und hat auch nass einen UV Schutzfaktor von 50+.
- 100% Polyester
 - Raglanärmel für erhöhten Komfort
 - Antibakteriell

titanium	navy	weiss	Grössen	Preis CHF
HL200002T	HL200002N	HL200002W	Herren S-XL	59.00 V



Sweat Shirt

Sweat Shirt aus 100% Baumwolle.

navy	Grössen	Preis CHF
ZK-SWT20NVY	S-XL	89.00 H



Hoodie Sweater

Kapuzen Sweater aus 100% Baumwolle.

hellgrau	Grössen	Preis CHF
ZK-HDI20ASH	S-XL	99.00 H



DAKINE



washed black



off white



Jobe Hoodie

Pullover mit Kapuze, Känguruh-Tasche.
100% Baumwolle

JTEX-565220002 | Unisex XS-XL | 89.00 | G

Fishboard Tank

Herren-Tanktop, 60% Baumwolle und Polyester.

D10002893 | washed black, off white | S, M, XL, XXL

29.00 | A



Premium Polo, Herren

Aus 100% Baumwolle, klassischer Schnitt.

ZK-POL150NVY	navy	S-XL	59.00	H
ZK-POL150WT	weiss	S-XL	59.00	H

Classic Kurzarm-Polo

100% Baumwolle

ZK14R	Herren	S-XL	61.00	H
-------	--------	------	-------	---



Mav Tech Polo

100% Polyester Piqué, schnelltrocknend.

HL1120085CW	cloud white	M-XL	75.00	I
-------------	-------------	------	-------	---

Mav Cotton T-Shirt

Gewebe: Baumwolle, Polyester, Elasthan.

HL1120086CW	cloud white	M-XXL	59.00	I
HL1120086NB	navy blue	M-XXL	59.00	I



Logo T-Shirt, Herren

100% Baumwolle, grau.

ZK-ATE730G	S-XL	39.00	H
------------	------	-------	---



Splash T-Shirt, Kinder

100% Baumwolle, weiss.

ZK-TEE7KP3WT	8-14	39.00	H
--------------	------	-------	---

727 SAILBAGS

FRANCE

NEW
2021

Sailbag 727 Polo

Das Herren Kurzarm Polo aus 100% Baumwolle ist sehr angenehm zu tragen. Es trägt auf der linken Brust eine Stickerei mit 727; verfügt über einen Aufdruck Sailbag 727 auf dem rechten Ärmel und ein Segelschiff mit dem Logo Sailbag 727 auf dem Rücken. In den Kragen eingearbeitet ist ein recyceltes Stück Spinnakerstoff.



azur blau	grau	blau	Größen	Preis CHF
SB727BLA	SB727G	SB727BL	Herren S-XXL	119.00 K



Armor Lux Marinière

Entdecken Sie die Armor Lux Kollektion, die von 727 Sailbag mit rotem recyceltem Spi-Segel ergänzt wurde. Der "Admiral" Pullover ist ein Klassiker der Konfektion. Dieser dicke Baumwollpullover ist ein Must-Have, das nie aus der Mode kommt.

Die Spinnaker Ellbogenschoner interpretieren gestreiften Pullover von Armor Lux neu. Die roten Einsätze am Ellbogen bestehen aus 100% recyceltem Spinnaker Segel.



Herren Pullover "Marinière"

Die roten Einsätze am Ellbogen bestehen aus 100% recyceltem Spinnaker Segel.

SB700	S-XL	99.00 K
-------	------	-----------



Damen Pullover "Marinière"

Die roten Einsätze am Ellbogen bestehen aus 100% recyceltem Spinnaker Segel.

SB700W	S-L	99.00 K
--------	-----	-----------

Gill



NEW 2021

Race Hose

Die Race-Hose ist langlebig, schmal geschnitten. Sie bietet einen UV-Schutzfaktor von 50+ und ist dank einer entsprechenden Behandlung wasserabweisend. Das elastische, schnell trocknende Gewebe bietet einen hohen Tragekomfort. Darüber hinaus wurde die Hose zum Schutz vor Verschleiss im Bereich der Knie und der Sitzfläche verstärkt.

GLRS41GRE	grey	28-42	149.00	
-----------	------	-------	--------	--



Chino Pant

Chino Hose für den Landgang. Aus 98% Baumwolle und 2% Spandex für einen besseren Tragekomfort. Sportlicher Schnitt mit zwei Front- und Gesässstaschen.

ZK-CNP100DG	dark grey	30-40	125.00	H
-------------	-----------	-------	--------	---

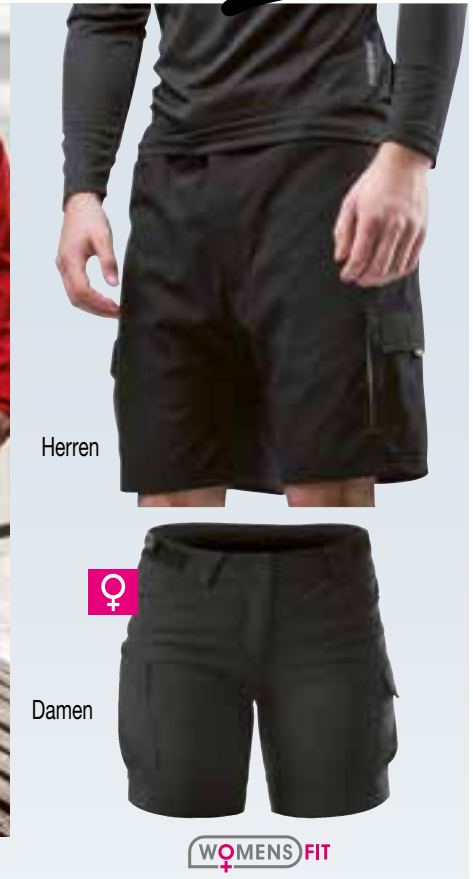

Herren



Damen

WOMENS FIT

Herren und Damen Deckshort

Moderner Schnitt, sehr angenehm zum Tragen, mit einer Velcroschleife im Bund ausgerüstet. Das Superstretch Nylongewebe ist mit einem wasserabweisenden DWR Finish versehen. Zwei Schenkeltaschen mit Drainageloch und zwei tiefe Seitentaschen, damit der Inhalt an Ort bleibt. Mit Zhiktex II Stoff verstärktes Gesäss.

ZK-SRT370B	Herren	XS-XXXL	135.00	H
ZK-SRT370WB	Damen	XS-XL	135.00	H

Gill



graphite



khaki

NEW 2021



silver

graphite



NEW 2021

UV Tec Pro Deckshort

Short aus Superstretch Nylongewebe mit wasserabstossendem DWR Finish.

- Atmungsaktiv und schnell trocknend
- Verstellbarer Bund für mehr Komfort
- 2 seitliche Cargotaschen und 2 Gesässstaschen
- Gesässverstärkung
- UV 50+ Schutz
- Gewebe: 76% Nylon, 13% Polyester, 11% Elasthan

GLUV013GRA	graphite	S-XXL	109.00	
GLUV013KHA	khaki	S-XXL	109.00	
GLUV013A	ash	S-XXL	109.00	



ash

UV Tec Deckshort

Short mit wasserabweisender Oberfläche

- Atmungsaktiv und schnell trocknend
- 1 seitliche Cargotasche
- UV 50+ Schutz
- Gewebe: 100% Nylon



khaki

GLUV012SIL	silver	S-XXL	99.00	
GLUV012GRA	graphite	S-XXL	99.00	
GLUV012KHA	khaki	S-XXL	99.00	



Herren und Damen Harbour Hose und Short

Moderner Schnitt, sehr angenehm zum Tragen, mit einer Velcroschleufe im Bund ausgerüstet. Das Superstretch Nylon Gewebe ist mit einem wasserabweisenden DWR Finish versehen. Zwei Schenkeltaschen mit Drainageloch und zwei tiefen Seitentaschen, damit der Inhalt an Ort bleibt. Die Damen version besitzt einen femininen Schnitt und verfügt über die gleichen Eigenschaften wie das Herrenmodell.

Herren und Damen Harbour Hose

schwarz	Grössen	Preis CHF	
ZK-PNT270B	Herren XS-XXXL	169.00	H
ZK-PNT270WB	Damen XS-XL	169.00	H



Herren und Damen Harbour Short

schwarz	ash	Grössen	Preis CHF	
ZK-SRT270B	ZK-SRT270ASH	Herren XS-XXXL	109.00	H
ZK-SRT270WB	ZK-SRT270WASH	Damen XS-XL	109.00	H

HENRI-LLOYD



Herren Soft Shell Element Hose

Segelhose aus synthetischem Superstretch Gewebe. Mit wasserabweisendem SDWR-Finish, winddicht und zugleich stark atmungsaktiv und schnelltrocknend. Die ideale Hose an Bord mit Schenkeltasche, zwei Seitentaschen mit Reissverschluss und Gesäss Taschen mit Velcroverschluss.

schwarz	titanium	Grössen	Preis CHF	
Standard 81 cm (32")				
HL10103RB	-	30-40	139.00	V
Lang 86 cm (34")				
HL10103LB	HL10103LT	32-40	139.00	V



Damen Soft Shell Element Short

Deckshort aus synthetischem Superstretch Gewebe. Mit gleichem Finish und Ausstattung wie die Soft Shell Element Hose.

titanium	Grössen	Preis CHF	
HL10122T	XS-XL	119.00	V



Fremantle Short

Aus Nylon/Elasthan, schnelltrocknend, 2 Seiten- und 2 Gesäss Taschen.

HL191105013NB	navy blue	L-XL	109.00	I
---------------	-----------	------	--------	---



Zhik Gürtel
Länge: S-M, L-XL

ZK-BLT200B	28.00	H
------------	-------	---



Dakine Ryder Gürtel
Länge: S/M 76-89 cm und L/XL 87-102 cm

D10001918	25.00	D
-----------	-------	---



waikiki

cannery

lava tubes

dark ashcroft camo

deep crimson

Womens Persuasive Surf Short

- Bequemer Short aus Polyester und Elasthan
- Flatlock Nähte flach, widerstandsfähig und komfortabel

Trestles 20" Boardshort

Aus leichtem 4-Weg Stretch Polyester und Elasthan. Erhöhter Tragkomfort und Bewegungsfreiheit. Tasche mit Reißverschluss.

Mission 20" Boardshort

Aus recyceltem Polyester und Spandex. Comfort Close Fly-Technologie um Reibung zu vermeiden, Erhöhung des Komforts und der Bewegungsfreiheit. Seitliche Tasche mit Reißverschluss.

D10001685 | Damen XS, S, L | 49.00 | A

D10002171 | 28-40 | 79.00 | A

D10002851 | 28-40 | 89.00 | A



labyrinth



midnight



blue

Pavone 19" Boardshort

Aus leichtem 4-Weg Stretch Polyester und Elasthan. Erhöhter Tragkomfort und Bewegungsfreiheit. Seitliche Tasche mit Reißverschluss.

Hawthorne 19" Travel Short

Short aus Baumwoll-Canvas Stretch. Mit Seitentaschen und Gesässtaschen. Polygiene Technologie, verhindert unangenehme Gerüche.

Cat Cruiser Boardshort

- Größen: 28, 30, 31, 32, 33, 34, 36, 38



D10002170 | 28-40 | 89.00 | A

D10001934 | 30-40 | 79.00 | A

SAC30335032 | 79.00 | C



stone blue



midnight blue

JOBE

Progress Herren Boardshort

- Leichtes, schnelltrocknendes Gewebe
- Tasche mit Velcroverschluss
- Äussere Beinlänge 20"

Herren Schwimmshort

- Leichtes, schnelltrocknendes Gewebe
- Tasche mit Velcroverschluss
- Äussere Beinlänge 16"

JTEX-314018021 | S-XL | 49.00 | G

JTEX-314020003 | S-XL | 39.00 | G



dark navy

Pacifica Boardshort

- Größen: 28, 30, 31, 32, 33, 34, 36, 38



SAC30335030 | 99.00 | C

JOBE

zhik

DAKINE



Poncho

Poncho mit Kapuze aus Baumwolle, schnell trocknend.
 • Grosse Känguruh Tasche auf der Vorderseite
 • Die beste Lösung, um sich aufzuwärmen oder sich am Strand umzuziehen

ZK-TWL22	Unisex	70.00	H
----------	--------	-------	---

Verstaubare Umkleidematte Cinch Mat

• Ideal um sich stehend umzukleiden
 • Zum einfachen Verstauen von nasser Ausrüstung
 • Verstaubar im integrierten Stausack
 • Karabinerklemme
 Masse: 24 x 16 x 6 cm

D10001250-1000	black	39.00	A
----------------	-------	-------	---

NEW 2021

Poncho

Dieser Poncho ist aus weichem und schnell trocknendem Gewebe gefertigt.
 • Perfekt für den Kleiderwechsel.

JACC-560021001	Unisex	79.00	G
----------------	--------	-------	---



Badetuch

Aus schnell trocknender Baumwolle.
 Masse: 75 x 140 cm

ZK-TWL10		36.00	H
----------	--	-------	---



Maritimes Badetuch

Aus nachhaltig gefärbter Baumwolle (100%), 40° waschbar.
 Masse: 90 x 150 cm

BW36130		49.90	B
---------	--	-------	---



Sea Shampoo, Shampoo und Körper-Gel für Salz- und Süßwasser

Hautneutral (pH 5.5). Optimale Reinigung dank einzigartiger Formel. Vermindert Einflüsse von Wind, Sonne und Salz.

NV00018	Flasche von 300 ml	15.00	G
---------	--------------------	-------	---



Ausziehbare Wäscheleine

2.50 m lange ausziehbare Wäscheleine mit Gehäuse Ø 90 mm aus rostfreiem Stahl.
 Wird mit Wandhalterung und 4 Schrauben
 3.9 x 27 mm geliefert.

MT46922		19.90	F
---------	--	-------	---



Wäscheklammern

Wäscheklammern für Handläufe und Heckkörbe. Sehr stabile Ausführung. Für Rohre bis 25 mm
 Beutel mit 12 Stück

NV36315000		9.90	A
------------	--	------	---



Regatta Schirmmütze

Leichtes und atmungsaktives Nylongewebe. Innenliegende Grössenverstellung. Einheitsgrösse



graphite	ocean	grey	Preis CHF
GL146GRA	GL146OC	GL146GRE	29.00



Race Schirmmütze

Ein UV-Schutzfaktor von 50+ und ein grosszügig geschnittener Schirm schützen die Augen und das Gesicht vor Sonne, während die Unterseite des Schirms vom Wasser reflektierte Strahlung absorbiert und so vor Blendung schützt. Mit feuchtigkeitsableitendem Schweißband und atmungsaktivem Gewebe. 100% Polyester. Einheitsgrösse



dark blue	blue	silver	graphite	Preis CHF
GLRS13DBL	GLRS13BLU	GLRS13SIL	GLRS13GRA	29.00



NEW 2021

Marine Schirmmütze

Komfortable Marine Schirmmütze aus hochwertiger, gebürsteter Baumwolle. Einheitsgrösse



blue	tango	navy	ash	graphite	silver	Preis CHF
GL139BLU	GL139TAN	GL139NAV	GL139ASH	GL139GRA	GL139SIL	19.90

HENRI-LLOYD



Freedom Schutzschild

Aus schnell trocknendem Fast-Dri Gewebe mit integrierter Sicherung.



Schirmmützensicherung

Leichter Metallclip, korrosionsgeschützt.

Breeze Schirmmütze

Aus leichtem Fast-Dri Gewebe.

HL60094L	lime, Einheitsgrösse	29.00	V
----------	----------------------	-------	---

navy	titanium	Grösse	Preis CHF
HL000001N	HL000001T	Einheitsgrösse	35.00

TC2313007	7.90	V
-----------	------	---



NEW
2021

Sport Schirmmützen

Einheitsgrösse

weiss	schwarz	navy	grün	Preis CHF
ZK-HAT100B	ZK-HAT100N	ZK-HAT100NVY	ZK-HAT100V	28.00 H



Schirmmützen

Einheitsgrösse



rot	grau	weiss	schwarz	Preis CHF
ZK200R	ZK200G	ZK200B	ZK200N	30.00 H



NEW
2021

Sport Schutzschilder

Einheitsgrösse



weiss	schwarz	navy	Preis CHF
ZK-VSR100B	ZK-VSR100N	ZK-VSR100NVY	24.00 H



Schutzschilder

Einheitsgrösse

rot	grau	schwarz	weiss	Preis CHF
ZK201R	ZK201G	ZK201N	ZK201B	27.00 H



DAKINE

Shoreline Trucker Cap
Polyester
Verstellbare Grösse

Rail Trucker Cap
Baumwolle
Verstellbare Grösse

D10001895-5880	34.90	A	D10002455-1000	29.00	A
----------------	-------	---	----------------	-------	---



Koa Tucker Cap
Baumwolle
Verstellbare Grösse

Rail Ball Cap
Schnelltrocknender Stoff aus elastischem Polyester.
Verstellbare Grösse

D10002680-2800	29.90	A	D10003435	34.90	A
----------------	-------	---	-----------	-------	---



SALTY CREW

Pinnacle Retro Trucker Cap
85% Polyester, 15% Baumwolle.
Verstellbare Grösse

SAC35035214	39.00	I
-------------	-------	---



Gill

Marine Sun Hut
50+ UV Schutz. Leichtes, wasserdichtes Gewebe. 100% Nylon.
Schwimmend. Mit abnehmbarem und einstellbarem Kinnband.
Umfang: M bis 61 cm, L bis 64 cm

zhiK

Krepfenhut
100% Polyester
Einheitsgrösse

navy	silver	Grösse	Preis CHF
GL140NAV-M	GL140S-M	M bis 61 cm	35.90
GL140NAV-L	GL140S-L	L bis 64 cm	35.90

ZK-HAT140	47.00	H
-----------	-------	---



DAKINE

Indo Hat
Schwimmender Hut, perfekt für den Wassersport mit Rand zum hoch klappen.
UV50+ Schutz.
Abnehmbarer Nackenschutz im Hut.
Verstellbarer Kinnriemen.

No Zone Hat
Taslan Nylongewebe UV 50+ und atmungsaktiv durch das Mesh-Material auf der Innenseite.
Schwimmfähig, behält seine Form auch bei nassem Wetter und Wind, Einheitsgrösse aber mit Spanngurt für Anpassung an den Kopfumfang.

Kahu Surf Hat
Schwimmender Hut, perfekt für den Wassersport.
UV50+ Schutz.
Rand mit Hybrid-Schaum.
Abnehmbarer Kinnriemen.

D10002456	S/M, L/XL	49.00	A	D10002897	S/M, L/XL	44.00	A	D10002457	S/M, L/XL	49.90	A
-----------	-----------	-------	---	-----------	-----------	-------	---	-----------	-----------	-------	---



NEW 2021



Mützen
Modische Mützen aus 100% Acrylfasern.
Einheitsgrösse

orange	grau	anthracite	sea green	Preis CHF
ZK-BNI100OR	ZK-BNI100G	ZK-BNI100ANT	ZK-BNI100V	28.00 H



zhik



Mützen
Aus 100% Acrylfasern mit Mikrofleece-Futter.
Einheitsgrösse

hellblau	grau	schwarz	Preis CHF
ZK301CY	ZK301G	ZK301B	35.00 H



NEW 2021

Wasserdichte Mütze
Mütze aus weichem, wärmendem und fusselfreiem Fleece. Wasserdicht und atmungsaktiv.
30% Wolle, 70% Acryl. Futter aus Mikrofleece Polyester. Einheitsgrösse

GLHT43	39.90 I
--------	-----------



NEW 2021

OS Thermo Halstuch
Zum Schutz von Gesicht und Hals. Gegen Pilling beständiges Fleece. 95% Polyester, 5% Elasthan.
Einheitsgrösse

GLHT49	19.90 I
--------	-----------



Schlauchschal
Aus Polyester und Elasthan, der Nasen- und Mundbereich ist perforiert, um eine optimale Belüftung zu gewährleisten.
Einheitsgrösse

ZK-GAITER310N	49.00 H
---------------	-----------



Zhik Neoprenband
Aus 3 mm Neopren, doppelseitig für Ohrenschutz.
Einheitsgrösse

ZK11G	18.00 H
-------	-----------



Zhik H1 Helmet
Doppellagige Schaum-Konstruktion mit Schnellverstellung.



Base Helmet
Dieser Helm ist die perfekte Ergänzung für Ihre Ausrüstung. Die einzigartige doppellagige Schaum-Konstruktion passt sich perfekt an.

Größen	
XS	53-54 cm
S	55-56 cm
M	57-58 cm
L	59-60 cm
XL	61-62 cm



vintage teal
JACC-370020004 | XS-M | 69.00 | G



black
ZK-HELMET10N | S-L | 109.00 | H



teal blue
JACC-370017002 | XL | 69.00 | G



midnight blue
JACC-370020003 | S-XL | 69.00 | G



black
JACC-370020001 | S-XL | 69.00 | G



Jobe Knox Schwimmende Sonnenbrillen

Sehr komfortable, schwimmende Sonnenbrillen mit UV 400 Schutz und verstellbarem Band.



schwarz, polarisierte Gläser
JACC-420810001 | 39.00 | G



weiss
JACC-420108001 | 39.00 | G



blau
JACC-420506001 | 39.00 | G



Schwimmende Sonnenbrillen mit UV 400 Schutz

Das ergonomische Design bietet hohen Komfort und die rutschfesten Oberflächen bei der Nase sorgen dafür, dass Ihre Brille bei Ihren Wasseraktivitäten an ihrem Platz bleibt. Polarisierte Gläser



Polarisierte Gläser
black-green
JACC-426018003-GREEN | 49.00 | G



Polarisierte Gläser
black-smoke
JACC-426018002-BS | 49.00 | G



Polarisierte Gläser
tortoise-smoke
JACC-426018005-TOR | 49.00 | G



Polarisierte Gläser
black-green
JACC-426018001-GREEN | 49.00 | G

**NEW
2021**

Gill Sonnenbrillen

Die Gill Sonnenbrillen zeichnen sich durch ausgezeichnete Qualität, hochwertige Gläser und überlegenem Komfort auf dem Wasser aus.

Alle Modelle verfügen über polarisierte Gläser mit UV400 Schutz (Kategorie 3) und sind schwimmfähig.



Race Fusion

GLRS26BBM	blue mirror	119.00	
-----------	-------------	--------	--



Race Speed

GL9656BLA	black	69.00	
-----------	-------	-------	--



Marker

GL9674BLUS	blue/smoke	79.00	
------------	------------	-------	--



Coastal

GL9670TORA	tortoise shell/amber	59.00	
------------	----------------------	-------	--



blue/smoke



black



Longrock JR / Junioren Modell

GL9671AS	ash/smoke	59.00	
----------	-----------	-------	--



silver/smoke



tortoise



Brillenetui

GL9642BLA	black	12.90	
-----------	-------	-------	--

Corona

GL9666BLUS	blue/smoke	69.00	
GL9666SS	silver/smoke	69.00	

Reflex II

GL9668BLA	black	79.00	
GL9668TOR	tortoise	79.00	

Brillensicherungen



Ronstan Brillensicherung

Aus Neopren

RF16CL	5.00	C
--------	------	---



Zhik Brillensicherung

Aus Neopren

ZK-STP10	5.90	H
----------	------	---



Schwimmfähige Brillensicherung O'Wave

TC2321109	9.90	I
-----------	------	---



Trapezgurt T3

Dieser Trapezgurt ist eine Weiterentwicklung des legendären Trapezgurtes T2 von Zhik

- Schnellöffnung der Lasche mittels Velcroverschluss
- Trapezhaken auswechselbar
- Als Option: Im Rückenteil kann Platte gegen Schläge hinzugefügt werden
- Schritt mit Neopren gepolstert
- Sehr leichtes und schnelltrocknendes Gewebe
- Minimales Gewicht

ZK-HRN30B | XS(0), S(1), M/L(2), XL(3)

256.00 | K



Gill



Skiff Trapezgurt

Leichter Trapezgurt mit Schaumstoffeinlage mit geschlossenen Zellen für erhöhten Komfort und besseren Halt.

- Gegen Abrieb geschütztes Gesäss
- Schulterschnalle mit Schnellöffnung
- Komplette verstellbar

Farbe: black

GL5010BLA | XS-S, M-L, XL-XXL | 189.00 | I

Phase 2 Trapezgurt

Trapezgurt mit vorgeformter Rückenpartie. Leichte Ausführung, die nicht aufträgt für grosse Bewegungsfreiheit. Leicht verstellbare Träger. Sehr komfortabel durch Schnellverschluss an den Hüften mit breiten und sehr kräftigen Velcrobändern die nicht verrutschen anstelle von verstellbaren Gurten.

CS69183 | Junior | 159.00 | A

Plasma Trapezgurt

Leichter Trapezgurt mit Quick Release Schnellöffnungs-System des Trapezhakens für mehr Sicherheit bei einer Kenterung. Sehr funktionell und komfortabel mit einem Minimum an verstellbaren Gurten. Aus schwarzem Nylon mit gepolsterten Schulterpartien und gepolsterter, verstellbarer Lendenpartie.

CS31103 | Junior | 159.00 | A

Quick Release Ersatzhaken

CS3109 | 51.00 | I



Lange Finger



Kurze Finger



Leichte Segelhandschuhe

Au Latex für optimale Griff- und Halteeigenschaften. Müssen regelmässig gewechselt werden, sehr leicht und flexibel. Wird in Verpackung mit 3 Paaren geliefert.

G1 Segelhandschuhe

Diese G1 Segelhandschuhe bieten ein exzellentes Preis – Leistungsverhältnis. Sehr angenehm zu tragen, Handgelenk Abschluss mit Velcroverschluss. Für einen besseren Tragkomfort sind diese Handschuhe vorgeformt und die Handinnenflächen sind mit einem widerstandsfähigem Polyurethan Gewebe verstärkt. Nähte aus Kevlar Faden.

Lange Finger

ZK-GLV15B	XS-XXL	44.00	H
-----------	--------	-------	---

Kurze Finger

ZK-GLV10B	XS-XXL	39.00	H
-----------	--------	-------	---

ZK-GLV5G	XS-XXL	24.00	H
----------	--------	-------	---



Lange Finger



Kurze Finger



Superwarm Winterhandschuhe

Die Superwarm Winterhandschuhe werden aus weichem Neopren hergestellt und bieten einen ausgezeichneten Schutz gegen die Kälte. Die Handinnenfläche ist mit einer widerstandsfähigen Polyurethan Schicht versehen. Alle Nähte sind wasserdicht verklebt.

G2 Segelhandschuhe

Diese Handschuhe bieten einen ausgezeichneten Grip und Schutz. Für einen besseren Tragkomfort ist der Handschuh vorgeformt und die Innenseite der Handflächen mit einem widerstandsfähigem Polyurethan Gewebe verstärkt. Nähte aus Kevlar Faden. Handgelenk-Abschluss aus Neopren mit Velcroverschluss. Ideal fürs Jollen- und Yachtensegeln. Langfinger Modell mit abgeschnittenen Daumen- und Zeigfingerspitzen, beim Kurzfinger Modell sind alle Fingerspitzen abgeschnitten.

Lange Finger

ZK-GL25B	XS-XXL	59.00	H
----------	--------	-------	---

Kurze Finger

ZK-GL20B	XS-XXL	59.00	H
----------	--------	-------	---

ZK-GL1100G	XS-XXL	69.00	H
------------	--------	-------	---



Lange Finger

Kurze Finger

Race Segelhandschuhe

Aus weichem, robustem Amara Kunstleder und synthetischem Gewebe. Wasser kann ihnen nichts anhaben, sie werden nicht hart und trocknen schnell, mit Nähten aus Kevlalgarn. Handfläche und Finger zusätzlich verstärkt. Handgelenk aus Neopren mit Velcroverschluss. Langfinger Modell mit abgeschnittenen Daumen- und Zeigfingerspitzen.



Lange Finger

RF4871	XXXS-XXL	39.00	A
--------	----------	-------	---

Kurze Finger

RF4870	XXXS-XXL	37.00	A
--------	----------	-------	---



Lange Finger



Kurze Finger



Kurze Finger

O'Wave Team Segelhandschuhe

Segelhandschuhe für Jollen und Yachten aus weichem Amara-Kunstleder mit doppelten Nähten, Verstärkungen aus Amara auf der Handfläche und den Fingern für einen besseren Griff des Tauwerks und sehr widerstandsfähig gegen Abrieb. Ergonomischer Handgelenkausschnitt aus Neopren mit Velcroverschluss darunter um zu vermeiden, dass die Startuhr ungewollt eingeschaltet wird.

- Handrücken aus Spandex.
- Weich und komfortabel auch wenn nass; trocknen sehr schnell.

Sticky Segelhandschuhe

Identisch mit dem Race Modell, jedoch mit gepolsterter und verstärkter Handfläche aus schwarzem, griffigem Amara mit Antirutsch-Behandlung. Nasses Tau kann dadurch mit viel weniger Kraft gehalten werden.

Lange Finger

RF4881	XXS-XXL	46.50	A
--------	---------	-------	---

Kurze Finger

RF4880	XXS-XXL	42.00	A
--------	---------	-------	---

TC21021	XS-XXL	24.90	I
---------	--------	-------	---



NEW
2021

Deck Hand Handschuhe

Mit langen Fingern. Doppellagige Amara® Verstärkung absorbiert kein Wasser und trocknet schnell. 4-Wege Stretchgewebe auf dem Handrücken bietet UV 50+ Schutz und ist wasserabweisend. Vorgeformte Konstruktion passt sich der Handform an.

- Lederherumführende Schutz der Handflächen beseitigt unkomfortable Seitennähte und schützt vor vorzeitiger Abnutzung.
- Innenliegender Klettverschluss verhindert unabhängigen Start der Regattatur.

GL7053	XS-XXL	32.90	
GL7053J	Kind-Junior	32.90	



NEW
2021

Pro Segelhandschuhe

Langfingerhandschuhe mit abgeschnittenen Daumen- und Zeigfingerspitzen.

- Handfläche und Finger aus extraweichem Protor-UltraXD das dennoch guten Schutz und hohe Widerstandsfähigkeit bietet
- Handfläche und Finger mit schwarzen Dura-Grip Verstärkungen für ausgezeichneten Grip und Schutz
- Vorgeformte Finger für mehr Komfort
- Handgelenk aus Neopren mit Velcroverschluss

GL7453	XS-XXL	59.00	
--------	--------	-------	--



NEW
2021

3 Seasons Handschuhe

Neoprenhandschuhe für Herbst und Frühling mit Dura-Grip-Verstärkungen. Leichter Neoprenaufbau sorgt für Wärme sogar wenn er nass ist.

- Herumführende Schutz der Handflächen beseitigt unkomfortable Seitennähte und schützt vor vorzeitiger Abnutzung.
- Verlängerte Stulpen machen es einfacher, die Handschuhe unter die Neoprenärmel oder Schlechtwetterbekleidung zu stecken.

GL7776	XS-XXL	49.00	
GL7776J	Kind-Junior	39.90	



NEW
2021

Helmsman Segelhandschuhe

Langfingerhandschuhe für kältere Jahreszeiten mit wasserdichter und atmungsaktiver Membrane. Isolierung aus Thinsulate das auch bei Feuchtigkeit wirksam bleibt. Vorgeformte Finger für mehr Komfort.

- Handfläche und Finger aus extraweichem Protor-UltraXD das guten Schutz und hohe Widerstandsfähigkeit bietet
- Handfläche und Finger mit schwarzem Dura-Grip Verstärkungen für perfekten Grip und Schutz
- Lange Manschetten an den Handgelenken mit Kordelzug

GL7805	XS-XXL	69.00	
--------	--------	-------	--



Deck Grip Segelhandschuhe

Diese Handschuhe bieten einen ausgezeichneten Grip und Schutz. Dank spezifischer Struktur sind sie eine grosse Hilfe beim Halten von nassem Tauwerk.

- Aus robustem Amara Kunstleder
- Handfläche und Finger zusätzlich verstärkt
- Doppelte Nähte mit Kevlalgarn
- Handrücken aus elastischem Netzgewebe
- Neoprenhandgelenk mit Velcroverschluss

HL201110077	M-XL	49.00	
-------------	------	-------	--



Neopren Handschuhe

Für einen besseren Tragkomfort ist der Handschuh vorgeformt und die Innenseite der Handfläche mit einem rutschfesten Gewebe verstärkt. Alle Nähte sind wasserdicht verklebt.

JACC-340019002	S-XXL	59.00	G
----------------	-------	-------	---

Zhik Stiefel

Die ergonomischen Zhik-Stiefel aus Neopren werden aus einer Form hergestellt. Dadurch haben sie eine hervorragende Passform und hohe Rutschfestigkeit der Sohle dank neuer Gummi Mischung. Verbessertes Schnürsystem mit integrierter Velcro Fussgelenkschlaufe sorgt für stabilen Halt im Stiefel.



Split Toe Bootie

Aus Neopren mit geteiltem Fussbett für die grosse Zehe, Velcroverschluss über Rist für besseren Halt.

Artikelnr.	Grössen		Preis CHF
	EU	US	
ZK-DBT140G	37-47	5-13	73.00 H



Neoprenschlüpfer 170

Aus Neopren, Antirutschsohle und Oberflächengrip für besseren Halt beim Ausreiten. Velcroverschluss über den Rist.

Artikelnr.	Grössen		Preis CHF
	EU	US	
ZK-DBT170G	37-47	5-13	89.00 H



Neoprenstiefel 360 Grip II

Aus 4 mm Neopren, nur für den Gebrauch mit den Grip II Ausreitgurten. Dank der Grip II Schutzabdeckung auf der Oberseite des Stiefels verzahnt sich der Stiefel mit der rauen Oberfläche des Ausreitgurtes. Dies erleichtert das Ausreiten auf Jollen.

Artikelnr.	Grössen		Preis CHF
	EU	US	
ZK360	38.5-46.5	6-12	182.00 H



Hiking Strap Grip II Ausreitgurt

Wird mit Neoprenstiefeln 360 kombiniert.

Der revolutionäre Ausreitgurt, der nur zusammen mit Zhik Neoprenstiefeln 360 funktioniert. Die starke Verzahnung auf dem Gurt verhakt sich mit der groben Oberfläche auf dem Stiefel. Sie können entspannter ausreiten, der muskuläre Aufwand reduziert sich beträchtlich.

ZK201GRIPII	Laser	74.00 H
ZK102GRIPII	Finn (vorne)	99.00 H
ZK103GRIPII	Finn (hinten)	86.00 H
ZK104GRIPII	470	86.00 H
ZK105GRIPII	420	86.00 H
ZK106GRIPII	Optimist	109.00 H



Neoprenstiefel 270

Aus Neopren, dicke und feste Antirutschsohle und Oberflächengrip für besseren Halt beim Ausreiten. Verschnürung auf der Seite.

Artikelnr.	Grössen		Preis CHF
	EU	US	
ZK-DBT270G	37-47	5-13	145.00 H



Neoprenstiefel 470

Aus Neopren, feine und dünne Antirutschsohle und Oberflächengrip für besseren Halt beim Ausreiten. Verschnürung auf der Seite.

Artikelnr.	Grössen		Preis CHF
	EU	US	
ZK-DBT470G	37-47	6-12	133.00 H



NEW 2021

Aero Boots

Sie haben eine maximale Rutschfestigkeit und bieten das ganze Jahr eine optimale Leistung unter allen Wetterbedingungen. Weiches, flexibles 5 mm Neopren und Wraparound-Gummisohle mit Spitzen-, Zehen-, Fersen- und Ristverstärkungen sorgen für guten Schutz und Halt an Deck.

GL962	39-48	79.00 I
GL962J	Junior 35-38	79.00 I



NEW 2021

Aquatech Shoes

Aus 3 mm Neopren. Einfach anzuziehen und mit einer verstellbaren Fussgelenk-Schlaufe versehen, die für einen sicheren Halt sorgt. Die Wraparound-Gummisohle stützt die Füße zusätzlich und bietet Schutz, ohne die Flexibilität einzuschränken, die für schnelle Bewegungen nötig ist. Mit Verstärkungen und wasserdichten Nähten für erhöhten Komfort.

GL963	39-48	59.00 I
GL963J	Junior 34-38	59.00 I

JOBE



Aqua Shoes

Die Neopren-Schuhe bieten Schutz gegen Muscheln, Seeigel, Korallen, Steine und sind für alle Wassersportarten geeignet.

Artikelnr.	Grössen	Preis CHF	
JACC-534619003	XS(25-26)-XL(33-34)	16.00	G
JACC-534619004	3(35)-12(46)	19.00	G



Crewsaver



Slate Füsslinge

Aus doppelbeschichtetem 3 mm Neopren mit wasserdichten, geklebten Nahtstellen. Sohle mit bedrucktem Antirutsch-Belag.

Artikelnr.	Grössen		Preis CHF
	EU	US	
CS6359	37-46	4-11	39.00



Superwarm Füsslinge

Aus doppelbeschichtetem 3 mm Neopren mit wasserdichten, geklebten Nahtstellen.

Artikelnr.	Grössen		Preis CHF
	EU	US	
ZK1200G	36-47	4-13	67.00



RANSTAN

Superflex Sailing Shoe

Neoprenschuh aus doppelbeschichtetem 4 mm Neopren mit weicher Antirutschsohle. Verstärkungen an Ferse und Rist. Velcroverschluss für besseren Halt. Idealer Schuh für Vorschoter im Trapez.

RF9067	35/36-47/48	49.00	C
--------	-------------	-------	---



Race Boot

Aus doppelbeschichtetem Neopren. Dicke, feste Sohle mit speziellem Antirutschprofil an Ferse und Fussspitze. Gummiverstärkung auf dem Rist für einen höheren Komfort. Reissverschluss mit Velcro.

RF9062	35/36-47/48	87.00	C
--------	-------------	-------	---



Sailing Boot

Leicht und weich aus doppelbeschichtetem 4 mm Neopren. Antirutschsohle mit feinen Lamellen. Verstärkter Rist für mehr Komfort beim Ausreiten. Seitlicher Reissverschluss.

RF9063	33/34-47/48	68.00	C
--------	-------------	-------	---



LIZARD
POWER GRIP FOOTWEAR

Lizard Spin Stiefel

Made in Italy. Moderner leichter Stiefel, wasserdicht und atmungsaktiv. Sehr komfortabel zu tragen, angenehmer Sitz dank der Quick Fit Schnürung. Stiefelschaft mit atmungsaktiver und wasserdichter Membrane. Schuhsohle aus Vibram Gummi, hinterlässt keine Spuren auf Deck. Velcroabschluss am oberen Stiefelschaft.

Artikelnr.	Farbe / Grössen	Preis CHF
LI12511DG	dark grey 35-48	249.00



Zhik Stiefel Seaboot 900

Der Neopren Stiefelschaft ist mit einer Stulpe ausgerüstet, damit der Schaft geschützt ist. Die Fusspartie ist mit einer Gummischicht bedeckt, um den Stiefel 100% wasserdicht zu machen. Innenfutter aus schnell trocknendem Polyester. Ausgerüstet mit einer weichen Gummisohle, welche selbst bei Nässe optimal haftet.

Artikelnr.	Grössen		Preis CHF
	EU	US	
ZK-YBT900B	38-47	6-13	337.00



Gill Offshore Stiefel

Thermogegossene Konstruktion aus Gummi, 100% wasserdicht, Stiefelschaft aus Neopren mit hoher 3-Lagen Stulpe, wasserdicht und atmungsaktiv mit Unterteil aus perforiertem Neopren für schnellen Wasserabfluss. Wärmeisolierendes Innenfutter. Antirutschsohle mit feinen Lamellen welche selbst auf einem nassen Deck gut haftet. Verstärkungen an Ferse, Rist und Zehen.

Artikelnr.	Farbe / Grössen	Preis CHF
GL916	black 39-48	219.00





Brea ISO Stiefel

Aus weichem Naturgummi mit Kevlarverstärkungen und guter Isolierung dank 4 mm Neoprenfutter. Gummisohle mit rutschfestem Spezialprofil.

G37032	39-48	179.00	A
--------	-------	--------	---



Goeland Stiefel

Leichter Gummistiefel, ideal für den Einsatz auf dem Boot wie auch an Land. Bequemes und geschmeidiges Modell aus Naturgummi mit rutsch- und abriebfester Sohle. Innenfutter Polyester/Baumwolle. Ein funktioneller und leichter Seglerstiefel.

G37352	35-46	79.00	A
--------	-------	-------	---



Brea Stiefel

Bewährtes hohes Modell aus weichem Naturgummi mit Kevlarverstärkungen. Schnelltrocknendes, waschbares Polyamidfutter und Gummisohle mit rutschfestem Spezialprofil.

G37022	35-48	129.00	A
--------	-------	--------	---

Gill



Kurzer Brea Stiefel

Aus weichem Naturgummi mit Kevlarverstärkungen und schnelltrocknendem, waschbarem Polyamidfutter und Gummisohle mit rutschfestem Spezialprofil.

G37052	39-48	115.00	A
--------	-------	--------	---

GL901



Cruising Stiefel kurz und Stiefel Yachting

Weicher und langlebiger Gummistiefel mit angenehmem Polyesterfutter. Antirutschsohle für einen guten Halt auf nassem Deck. Herausnehmbare Innensohle für schnelles Trocknen.

GL901	Cruising Stiefel kurz	39-47	89.00	I
GL909	NEW Yachting Stiefel	39-47	99.00	I

NEW 2021

GL909



Lollypop Stiefel

Beliebter Kinderstiefel aus geschmeidigem Naturgummi, mit Baumwollfutter, rutschfester Sohle und Reflektierband auf Ferse. Ideal an Land und auf dem Boot.

Lollypop Kinderstiefel mit Anker Motiven.

Stiefel nass

Stiefel trocken

Lollypop Kinderstiefel. Bei Wasserkontakt erscheinen die weissen Sterne in allen Farben. Überraschungseffekt nicht nur für die Kleinen!

gelb	rot	marine	rosa	Grössen	Preis CHF	
G84553	G84558	G84550	G84564	19-23	32.50	A
				24-34	39.90	A
				35-38	46.90	A

Anker / marine	Grössen	Preis CHF	
G2500	19-23	39.00	A
	24-34	45.00	A
	35-38	49.00	A

marine / Sterne	Grössen	Preis CHF	
G2527	19-23	39.90	A
	24-34	46.90	A
	35-38	49.00	A



Discover Sneaker SUP Schuhe

Sehr leichter Schuh aus schnelltrocknendem Material.

- Wasserfeste Innensohle
- Rutschfeste Aussensohle mit Wasserabläufen auf der Seite

JACC-594620001	midnight blue	5.5-11	59.00	G
JACC-594620002	black	5.5-11	59.00	G



Discover Slip-On SUP Schuhe

Sehr leichter Schuh aus schnelltrocknendem Material.

- Rutschfeste Aussensohle mit Wasserabläufen auf der Seite

JACC-594620004	black	5.5-11	49.00	G
----------------	-------	--------	-------	---



AIGLE



braun



navy



Havsea Deckschuhe

Handgenähter, dauerhafter und funktioneller Lederschuh aus seewasserbeständigem weichem Glattleder.

- Mokassin-Konstruktion mit zwei Ösen
- Leder-Schnürsenkel
- Rutschfeste, nicht markierende Gummisohle



braun-miel

Havson Damen Deckschuhe

Handgenähter, eleganter und zeitloser Deckschuh aus weichem Nubuckleder.

- Mokassin-Konstruktion mit zwei Ösen
- Leder-Schnürsenkel
- Rutschfeste, nicht markierende Gummisohle

braun	navy	braun-miel	Grössen	Preis CHF
G0415	G0412	G0414	Herren 39-46	129.00 A
-	G0422	G0424	Damen 35-42	129.00 A

beige	Grössen	Preis CHF
G0381	Damen 35-42	99.00 A

Plastimo Sport Deckschuhe

Sportlicher, hochwertiger und bequemer Deckschuh.

- Aus weichem Rindsleder mit atmungsaktiven Netzteilen
- Vollständig gefüttert mit Rindsleder und antibakteriellem Gewebe
- Hochflexible 100% Gummisohle mit hoher Stabilität und aussergewöhnlichem Grip auf unserem Deck



TCSP	blau, braun	40-46	89.00	H
------	-------------	-------	-------	---



Zhik Fuze Deckschuhe

Ideal für den Wassersport mit Obermaterial aus schnelltrocknendem und synthetischen Gewebe. Griffige, flexible Gummisohle, haftet selbst bei Nässe auf Deck.

- Obermaterial aus schnelltrocknendem synthetischem Mesh
- Antibakterielles Innenfutter
- Griffige, flexible Gummisohle



ash



grau

ZK-SHO60ASH	ash	37-47 (US 5-13)	147.00	H
ZK-SHO60G	grau	37-47 (US 5-13)	147.00	H



POWER GRIP FOOTWEAR

Lizard Deckschuhe

Made in Italy – Synonym für Qualität, Komfort, Style und einzigartigem Design. Diese Schuhe passen sich dem Fuss an und schränken ihn nicht in seiner natürlichen Bewegung ein. Bequeme Formen, flexible Obermaterialien, atmungsaktiv und leicht.

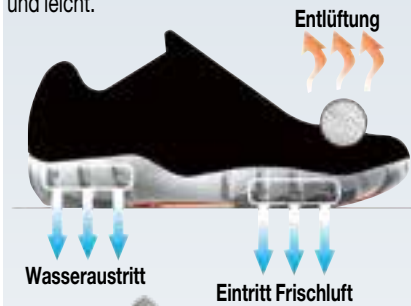

Wasseraustritt

Eintritt Frischluft



Crew

Der perfekte Schuh für alle, die Leistung und Stil suchen. Obermaterial aus schnell trocknendem, atmungsaktiven und abriebfestem Mesh und robustem Rindsleder. Sohle aus nicht markierendem Vibram Gummi.

LI12515N	schwarz	37-48	153.00	I
LI12515G	grau	37-48	153.00	I



Sunrise II

Leichter Schuh mit frechem Design. Obermaterial aus Mesh, Schuhspitze mit Gummiband geschützt. Dank geringer Wasseraufnahme ist der Schuh atmungsaktiv, leicht und schnell-trocknend. Sohle mit Aqua Drain System und neue Gummimischung für eine bessere Haftung.

LI22508G	grau	37-48	85.00	I
LI22508NV	navy	37-48	85.00	I



Regatta

Dieser Schuh verbindet die besten Eigenschaften eines Segelschuhs und eines Freizeitschuhs. Obermaterial aus Mesh und Nubuckleder. Sohle aus nicht markierendem Vibram Gummi.

LI12513DG	dunkelgrau	37-48	145.00	I
LI12513NV	navy	37-48	145.00	I



**NEW
2021**

Mawgan Trainer Deckshuhe

Dank rutschfester Sohle mit unterschiedlicher Härte bieten die Mawgan-Deckshuhe unter allen Bedingungen besten Halt. Das Fussbett mit AirCell-Stossdämpfung garantiert sicheres und schnelles Bewegen an Deck. Ideal für Wassersportler die bequeme und atmungsaktive Deckshuhe mit sehr schnellem Abfließen von Wasser möchten.



black-grey



navy



GL936NAV	navy	40-46	109.00	
GL936BG	black-grey	40-46	109.00	

Race Trainer Deckshuhe

Die neuesten Deckshuhe von Gill, superleicht und flexibel. Obermaterial aus atmungsaktivem, schnell-trocknendem Mesh und synthetischem Gewebe. Innenmaterial aus Mesh für erhöhten Komfort. Flexible und rutschfeste Sohle selbst auf nassem Deck.

- Sehr schnelles Abfließen von Wasser
- Nicht markierende Sohle
- Herausnehmbare Innensohle die Schläge absorbieren kann dank eingeschlossenen Luftblasen



grey



graphite



GLRS43GRE	grey	37-47	129.00	
GLRS43GRA	graphite	37-47	129.00	



Schnell verstellbar



Schnell anpassbar



Schnell aufladbar



2020 Digitsole Warm – Keine kalten Füße mehr!

Die Digitsole WarmSeries ist eine beheizbare Einlegesohle mit integriertem Akku, die mit Bluetooth ausgestattet ist. Verbinden Sie Ihre beheizten Einlagen mit Ihrem Telefon, wählen Sie die gewünschte Komforttemperatur und genießen Sie Ihre täglichen Aktivitäten während der kalten Jahreszeit. Kompatibel mit allen Arten von Schuhen und Stiefeln. Die neuartige Smart-Heizungstechnologie regelt die Temperatur zwischen 20 °C und 45 °C mittels Thermostat. Die Akkulaufzeit beträgt je nach Nutzung und Temperatur bis zu 6 Stunden.

Mit der App können Sie die Temperatur in Ihrem Schuh in Schritten von einem Grad, zwischen 20° C und 45° C kontrollieren. Die Sohle arbeitet mit einer innovativen App für iOS oder Android.

DIWS20-36	36-37	239.00	D
DIWS20-38	38-39	239.00	D
DIWS20-40	40-41	239.00	D
DIWS20-42	42-43	239.00	D
DIWS20-44	44-45	239.00	D
DIWS20-46	46-47	239.00	D



NEW 2021

Warme Merino Stiefelsocken

Aus Merinowolle für Wärme und Komfort. Elastische Verstärkungen an Rist und Ferse. Mischung : 42% Merinowolle, 31% Acryl, 13% Nylon, 12% Polypropylen, 2% Elasthan

GL764BLA	black	S-L	22.90	I
----------	-------	-----	-------	---



Shield Socks

Die innovativen Überzugsocken, atmungsaktiv und wasserdicht. Wird über den Socken getragen und schützt bei Outdoor Aktivitäten vor nassen Füßen. Leicht und dünn, kann sogar in engsitzenden Schuhen getragen werden.

LI27101	Shield Mid	XS - XXL	46.00	V
LI27100	Shield High	XS - XXL	49.00	V

727 SAILBAGS

FRANCE

727 Sailbags

Die einzigartigen Produkte.

Die aufgenähte Identifikationsplakette im Inneren des Produktes erlaubt es Ihnen, die Geschichte des Produktes zu verfolgen. Sie erzählt Ihnen auf welchem Ozean das Schiff gesegelt ist, an welcher Regatta es teilgenommen hat und welcher bekannte Skipper am Ruder war.

Es ist möglich, andere Modelle, die hier nicht aufgeführt sind, zu bestellen.



Die verwendeten Gebraucht-Segel sind natürlich unterschiedlich, deshalb ist jedes hergestellte Produkt ein Unikat. Die Segel können Spuren vom früheren Gebrauch her aufweisen: Segelspione, Metallaugen, Lattentaschen, leichte Verfärbungen usw.



Legende

Handtasche mit Reissverschluss mit zwei weichen Henkeln und 3 Innentaschen.
Masse: Höhe 30 cm, Basis 20 x 22 cm

SB10BLEUR	weiss/blau gestreift, Grosssegel, Atlantik	164.00	F
SB10COTTENJAUNE	grau/gelb, Kollektion Cuben	167.00	F
SB10CUIRCAMEL	weiss/beige-camel, Boden aus Leder, Kollektion Belem	186.00	F
SB10R5G	weiss/rot, Zahl 5 grau, Fahrtenschiff Grosssegel, Atlantik	149.00	F
SB109GRIS	weiss/beige, Boden aus Leder, Zahl 9 grau, Grosssegel, Atlantik	186.00	F
SB10NV3R	weiss/blau mit Zahl 3 rot, Fahrtenschiff Grosssegel, Atlantik	149.00	F
SB10BC6G	weiss/türkis mit Zahl 6 carbongrau, Grosssegel, Mittelmeer	149.00	F
SB10BR4G	weiss/braun mit Zahl 4 carbongrau, Genua, Atlantik	149.00	F
SB10BE9CUIR	weiss/beige, Basis aus Leinenstoff. Mit Zahl 9 aus braunem Leder	174.00	F



Sandy

Handtasche mit Reissverschluss mit zwei weichen Henkeln und 3 Innentaschen.
Aus Grosssegelstoff, Atlantik oder Mittelmeer.
Masse: Höhe 35 cm, runde Basis Ø 28 cm

NEW SB20COTTENBLEU	schwarz/grau, Cuben Segel 60' Open, blaue Basis, Logo Cotten	189.00	F
SB20BE4CUIR	weiss/beige, Basis aus Leinenstoff. Mit Zahl 4 aus braunem Leder	197.00	F



NEW
2021



Sam

Handtasche mit Reißverschluss mit zwei weichen Henkeln und 3 Innentaschen. Hergestellt aus Genua- oder Grosssegelstoff von Fahrtenschiff, Atlantik.

Masse: Höhe 40 cm, Basis 23 x 27 cm

SB15NV6R	weiss/dunkelblau mit Zahl 6 rot	174.00	F
SB15NV9BL NEW	weiss/dunkelblau mit Zahl 9 blau	174.00	F
SB15TR8G	weiss/türkis mit Zahl 8 carbongrau	174.00	F



Gwen

Einkaufstasche aus Dacron, mit zwei weichen Henkeln und einer Innentasche mit Reißverschluss. Aus Grossegelstoff von Fahrtenschiff, Atlantik

Masse: Höhe 42 cm, Basis 16 x 35 cm

SB14BLEU9R	Kollektion Armor Lux	110.00	F
------------	----------------------	--------	---



Kissen

Kissen aus Spinnaker- oder Genuastoff, ausgerüstet mit Reißverschluss. Mit formstabiler Polyesterfüllung.

SB60LIN6CUIR	gebrochenes weiss/Leinen, Zahl 6 in Leder, 50 x 50 cm	75.00	F
SB60MOU3G	senfgelb/weiss, Zahl 3 grau, 50 x 50 cm	63.00	F
SB60ECRU5R	weiss/navy gestreift, Zahl 5 rot, 50 x 50 cm	75.00	F

Weitere Modelle der Kissen, Liegestühle und Hocker von Sailbag 727 auf der Seite 169.



NEW
2021

Charlie

Praktische Handtasche für den alltäglichen Gebrauch, mit Reißverschluss. Ein Laptop findet ohne weiteres Platz.

Masse 50 x 32 cm.

SB21BLEU3R	Kollektion Armor Lux	100.00	F
SB21CUIRCAMEL	Kollektion Belem, Basis aus Leder	205.00	F



Midinette

Kleine Tasche für den Alltag, mit Reißverschluss. Masse: Höhe 23 cm, Basis 21 x 9 cm

SB30BLEU2R	weiss/blau gestreift, Zahl 2 rot	59.00	F
SB30CUIRCAMEL	weiss/camel Kollektion Belem	72.00	F
SB30G9	Zahl 9 grau	69.00	F
SB30R5	Zahl 5 rot	69.00	F
SB30BL6	Zahl 6 blau	69.00	F

727 SAILBAGS

FRANCE

SB70MY

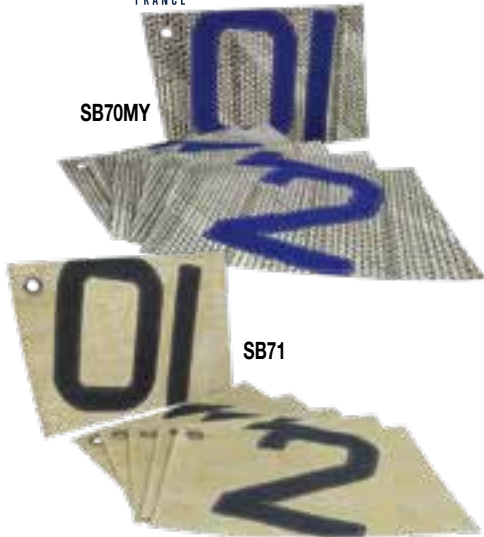

SB71

Tischset

Masse: 42 x 31 cm

SB70MY	Mylar, per Stück	16.00	F
SB71	Foliensegel, per Stück	16.00	F



NEW
2021

Papierkorb

Grosssegelstoff von Fahrtenschiff, Atlantik.
Masse: Höhe 30 cm, Ø 23 cm

SB65GRIS	grau mit 2 Henkel	47.00	F
SB65W8G	weiss mit Zahl 8 grau	47.00	F
SB65W3BL	weiss mit Zahl 3 blau	47.00	F

Taschen und Zubehör



SB42AMBRE

SB42GRIS

Business Bag

Genua, Mannschaftsregatta.
Mit Schulterschlaufe und Innentasche.
Masse: 30 x 39 cm

NEW
2021

SB42AMBRE	ambre/blau	235.00	F
SB42GRIS	grau/blau	235.00	F



Onshore

Reisetasche aus Dacronstoff, mit 2 Innentaschen
und 1 Aussentasche mit Velcroverschluss.
Heavy Duty Reissverschluss.
Masse: Länge 57 cm, Ø 29 cm

SB45CUIRCAMEL	weiss/beige, Kollektion Belem	279.00	F
SB45NV8R	blau/weiss, Zahl 8 rot	252.00	F
SB45GR6BL	weiss/grau, Zahl 6 blau	252.00	F



NEW
2021

Carla

Die Carla Reisetasche aus solidem Leinenstoff bietet genügend Platz um Ihre Siebensachen auf die Ausfahrt mitzunehmen. Aufgenähte Zahl aus Leder. Heavy Duty Reissverschluss.
Masse: 68 x 43 cm

SB23LIN6BLEU	weiss mit Basis aus Leinen und Zahl 6 aus Leder	269.00	F
SB23BLEU5BLEU	weiss mit blauer Basis aus Stoff und Zahl 5, blau	249.00	F

NEW



DAKINE TRAVEL AND WEEK-END

Split Roller 85 & 110 I

Der Split Roller begeistert mit der Unterteilung in mehrere Hauptfächer in denen Du Deine Sachen übersichtlich und ordentlich verstauen kannst. Er hat ein grosses Hauptfach und weitere durch Trennwände abgeteilte Stauräume, in denen Du Deine Sportausrüstung oder benutzte Wäsche getrennt aufbewahren kannst. Genial ist auch die Split-Wing-Versteifung, durch die Du den Trolley flacher machen und die Grösse reduzieren kannst, wenn Du nicht so viel Stauraum brauchst.

Split Roller 85 I - 76 x 36 x 33 cm

D10000784-1000	black	199.00	F
D10000784-1400	carbon	199.00	F
D10002941-1600	dark olive	229.00	F
D10002941-2483	night sky oxford	229.00	F

Split Roller 110 I - 81 x 43 x 33 cm

D10000783-1000	black	219.00	F
D10002942-1600	dark olive	239.00	F
D10002942-2483	night sky oxford	239.00	F
D10002942-2000	griffin	239.00	F

black

carbon

dark olive

night sky oxford



black

zion

Carry On Roller 42 I

Mit diesem handgepäckkompatiblen Trolley spazierst du mega trendy und businesslike durch den Flughafen! Sein Split-Level-Design sorgt für Übersicht und Ordnung im Reisegepäck und mithilfe der innenliegenden Kompressionsriemen bringst du auch das unter, was am Ende unbedingt auch noch mit rein muss! Dein mobiles Büro ist in dem Notebookfach immer griffbereit.

D10002058-1000	black	149.00	A
D10002058-2600	zion	149.00	A
D10002058-1400	carbon	149.00	A



carbon



lead blue

Split Adventure 38 I

Er ist perfekt für alle Abenteurer, die nur mit dem Wichtigsten bepackt in einen Wochenendtrip starten wollen. Die Kleidung kommt in das Hauptfach, Schuhe und Kulturbeutel finden in den gegenüberliegenden Fächern Platz und dein Laptop hat ein eigenes TSA-optimiertes Fach für schnelle und unkomplizierte Sicherheitskontrollen. Kabel und Stifte kannst du in die Organizer-Tasche einsortieren und Skates oder anderes sperriges Equipment aussen mit einem stabilen Gurt befestigen – und schon kann's losgehen!

D10001254-6800	lead blue	189.00	A
----------------	-----------	--------	---



EQ Duffel 50 l

Als Roadtrip-Begleiterin oder als Aufbewahrung für deine Sportausrüstung. Die EQ Duffel hat einen durchgehenden U-förmigen Reissverschluss. So findest du immer schnell, was du suchst!

Für noch mehr Überblick im Reisegepäck sorgt die seitliche Reissverschluss tasche, in der kleinere Gegenstände Platz finden und in der du nach dem Trip die ganze Tasche verstauen kannst.



101 Pack 29 l

Der 101 von Dakine ist ideal für Schule, Arbeit und Reisen und mit allen Features bepackt. Er hat drei Reissverschlussfächer, in denen du deine Sachen super übersichtlich unterbringen kannst. Auf seinem gepolsterten flachen Boden steht er stabil aufrecht. Mit einer grossen, auf der Rückseite versteckten Geheimtasche und einer Seitentasche für die Trinkflasche. Die Rückenfläche und die Schultergurte sind atmungsaktiv mit Netzstoff beschichtet. Im Inneren des 101 findest du ein geräumiges Hauptfach, eine gepolsterte Laptop- und eine iPad-Tasche und ein gepolstertes Sonnenbrillenfach.

D10002061-1000	black	59.00	A
D10002061-1600	dark navy	59.00	A
D10002061-2800	zion	59.00	A

D10001443-1200	black	99.00	A
D10001443-1600	carbon	99.00	A
D10001443-1870	laurelwood	99.00	A
D10001443-2045	rincon	99.00	A
D10001443-2785	taapuna	99.00	A



Network 26 l

Der Network 26L bietet Platz, um Ihre täglichen Trips oder Reisen bestmöglich zu organisieren. Deinen Laptop kannst du sicher in dem gepolsterten Laptopfach verstauen viele praktische Fächer für wichtige Sachen sowie eine mit Fleece gefütterte Tasche für Ihre Sonnenbrille. Gepolsterte Bodenplatte.



Network 30 l

Ergonomisches Rückenpanel mit atmungsaktiven Schultergurte. Verstellbarer Brustgurt, gepolsterte Laptotasche mit externen Zugang mit Fleece gefütterte iPad-Hülle. Schnellzugriffstasche erweiterte Seitentaschen. Mit Fleece gefütterte Sonnenbrillentasche, gepolsterte Bodenplatte.

Network 32 l

Der Network ist immer praktisch und überzeugt mit seinen vielen ausgefeilten Multimedia-Features! Das Fach ist TSA-optimiert und du kannst den Laptop im Rucksack lassen, wenn du schnell durch die Sicherheitskontrolle eilst! Deine Technik findet in den vielen praktischen Steckfächern Platz und ist immer griffbereit. Die Schultergurte und die Rückenfläche sind ergonomisch geformt und sowohl bei Kurz- als auch Langstreckeneinsätzen immer bequem.



D10002050-1370	hoxton	99.00	A
----------------	--------	-------	---

D10002051-1400	laurelwood	119.00	A
D10002051-5000	hoxton	119.00	A

D10002052-5000	hoxton	149.00	A
----------------	--------	--------	---



Hip Pack

- Zwei Fächer mit Reissverschlüssen
- Gefüttertes Fach für Brillen
- Vertikal verstellbarer Hüftgurt
- Atmungsaktives Mesh-Gewebe rückseitig

Masse: 23 x 13 x 8 cm

D8130200-2400	azalea	29.00	A
D8130200-2700	carbon	29.00	A
D8130200-1110	black	29.00	A
D8130200-3000	breezeway	29.00	A
D8130200-5100	oceanfront	29.00	A
D8130200-4800	night sky	29.00	A
D8130200-3975	lead blue	29.00	A
D8130200-14000	woodrose	29.00	A
D8130200-4750	nightflower	29.00	A



Shower Kit S und M

- Geteilte Fächer für einfache Organisation
- Reissverschluss Taschen innen und aussen
- Doppelte Elastikbänder halten lange Gegenstände
- Verstaubare Aufhängeschlaufe mit Schnellverschluss

S : Masse 24 x 13 x 6 cm
M : Masse 25 x 15 x 10 cm

D10001816-5001	zion, S	29.00	A
D10001816-9800	hoxton, M	29.00	A
D10002932	black, M	39.00	A

HENRI-LLOYD



Breeze Holdall Tasche 50 l

Tasche aus robustem Polyestergewebe. Grosse Öffnung mit Reissverschluss für einfachen Zugriff von oben, silberne Fütterung für bessere Übersicht des Inhaltes, 2 Taschen innen, grosse Aussentasche mit Reissverschluss, Traggriff an einem Ende, abnehmbare Schulterriemen, Tragriemen mit gepolstertem Griff.

Masse: 55 x 34 x 32 cm

HL55115R	rot	69.00	V
----------	-----	-------	---



Ranger Duffel 90 l und 60 l

- Kann als Sporttasche oder als Rucksack getragen werden
- Strapazierfähiges, wetterfestes Design aus 900d ATC-Gewebe
- Wetter-, stoss- und abriebfest gepolsterter Boden
- Abnehmbare gepolsterte Rucksackriemen
- U-förmige Öffnung mit YKK-Reissverschluss
- Seitentasche mit Reissverschluss
- Zwei Netztaschen innen

Masse: 61 x 33 x 30 cm



In der Endtasche verstaubar

D10001810-700	black	119.00	A
---------------	-------	--------	---



Roller Tasche 110 l

Aus robustem Nylon 6000 Stoff, Öffnung in 2 Hälften.

- Ausgerüstet mit einem ausziehbaren Handgriff, 2 Rollen
- Kompressionsbänder und Aussentasche mit Reißverschluss
- 2 feste Griffe mit Neopren gepolstert
- Verstärkte Basis für eine grosse Stabilität

Masse: 81 x 43 x 33 cm

ZK-LGG550 | grau

264.00 | K



Reisetasche 65 l für Regatten

Wasserfeste Tasche für Segler.

Auf einer Seite mit einer separaten Aussentasche für nasse Bekleidung. Kann mit zwei Schulterriemen am Rücken getragen werden, verfügt aber auch über gepolsterte Traggriffe.

Masse: 60 x 35 x 32 cm

ZK-LGG260 | grau

149.00 | H

spinlock



Deckpack Spinlock 27 l Rucksack

Praktischer Rucksack aus widerstandsfähigem Nylon.

- Gepolsterter Rücken, verstellbare und gepolsterte Träger
- Grosses Hauptfach für Laptop

OS9250

68.00 | G



Ronstan Crew Bag 55 l

Wasserfeste Tasche aus widerstandsfähigem PVC. Auf einer Seite mit einer separaten Aussentasche für nasse Bekleidung.

- U-förmige Öffnung mit wasserdichtem Reißverschluss
- Gepolsterte und verstellbare Traggriffe

Masse: 65 x 30 x 30 cm

RF4005

125.00 | C



Aero SUP Travel Bag

Rucksack mit Rollen für einfachen transport des SUP.

Masse: 93 x 45 x 25 cm

JSUP-222020005

129.00 | G



90 l graphite

60 l blue



30 l tango



NEW 2021

10 l blue

NEW 2021

Wasserdichte Race Team Taschen 10 l, 30 l, 60 l und 90 l

Aus robustem und wasserdichtem PVC Tarpaulin Gewebe.

- Wasserdichte Schweisskonstruktion
- Grosse Öffnung oben für einfachen Zugang
- Rollverschluss 100% wasserdicht
- Wasserdichte Innentasche
- Traggriffe auf den Seiten
- Gepolsterte Trag- und Schultergurten

Volumen	graphite	blue	tango	Preis CHF
10 l NEW	GLRS30GRA	GLRS30BLU	GLRS30TAN	49.00
30 l NEW	GLRS19GRA	GLRS19BLU	GLRS19TAN	69.00
60 l	GLRS14GRA	GLRS14BLU	GLRS14TAN	79.00
90 l	GLRS29GRA	-	-	109.00



NEW 2021

Wasserdichter Rucksack Race Team 35 l

Aus robustem, wasserdichtem PVC Tarpaulin Gewebe.

- Wasserdichte Schweisskonstruktion
- Grosse Öffnung oben mit wasserdichtem Rollverschluss
- Wasserdichte Aussentasche
- Gepolsterter Rücken für erhöhten Komfort

GLRS20GRA	35 l graphite	89.00
GLRS20TAN	35 l tango	89.00

OVERBOARD



60 l

90 l

Adventure Duffles 60 und 90 l

Wasserfeste Taschen aus robustem, wasserdichtem PVC Tarpaulin Gewebe. U-förmige Öffnung mit Reissverschluss für einfachen Zugang. Wasserdichter Innenbeutel für nasse Bekleidung oder und Wäsche. Grosse Aussennetztasche, Traggriffe auf den Seiten. Verstärkter Boden. Kompressionsgurten, gepolsterte und verstellbare Trag- und Schultergurten.

OB1143W	weiss	60 l 64 x 36 x 31 cm	106.00	A
OB1143N	schw.	60 l 64 x 36 x 31 cm	106.00	A
OB1059N	schw.	90 l 78 x 42 x 33 cm	124.00	A
OB1059B	blau	90 l 78 x 42 x 33 cm	124.00	A



OB1164N

OB1049N

Wasserdichte Hüfttaschen

Wasserdichte Hüfttaschen nach Norm IP66 für persönliche Effekten und Sicherheitsmaterial. Mit gepolstertem Hüftgurt und Netztasche für eine Flasche. Aus TPU Tarpaulin Gewebe.

OB1164N	4 l, 15 x 27 x 10 cm	55.00	A
OB1049N	2 l, 13 x 20 x 8 cm	47.00	A



arugam



black

Cyclone Duffle 60 I

- Wasserdichte Schweisskonstruktion mit Rollverschluss
- 2-Weg-Ablassventil (Aufpumpen/Druckluft)
- Abnehmbare gepolsterte Rucksackriemen
- Magnetische Fidlock®-Schnellverschlüsse
- Seitliche Zubehörtasche
- Organisationsfach innen
- Reflektierende Logos

Masse: 57 x 28 x 33 cm

D10001824-900	60 I arugam	199.00	A
D10001824-1000	60 I black	199.00	A



Cyclone II Dry Pack 36 I

- Wasserdichte Schweisskonstruktion mit Rollverschluss
- Verschweisste Front-Stautaschen mit wasserfestem, PU-beschichtetem YKK® Reissverschluss
- Integriertes Boardtragesystem
- 2-Weg-Ablassventil (Aufpumpen/Druckluft)
- Atmungsaktive, ergonomische Träger und Rückenteil
- Verstellbarer Brustgurt
- Ungepolsterte Laptop-Hülle
- Netzseitentaschen

Masse: 53 x 36 x 28 cm

D10001251-120	36 I camo	189.00	A
---------------	-----------	--------	---



NEW 2021

Cyclone Wet/Dry 32 I

- Wasserdichte Tasche um den Neopren zu verstauen mit Rollverschluss
- Ungepolsterte Laptoptasche
- Mit Fleece gefütterte Sonnenbrillentasche
- Verstellbarer Brustgurt
- Reflektierende Logos

Masse: 55 x 35 x 23 cm

D10001827-1000	32 I black	169.00	A
----------------	------------	--------	---



camo



black

Cyclone Roll Top Rucksack 32 I

- Wasserdichter Rollverschluss
- Seitliche Netztasche
- Aussentasche mit wasserdichtem YKK® Reissverschluss
- Reflektierende Logos

Masse: 53 x 33 x 23 cm

D10001825-1200	32 I camo	129.00	A
D10001825-1000	32 I black	129.00	A



arugam

black

Cyclone Tote Pack 27 I

- Umrüstbar von Tragtasche in Rucksack
- Wasserdichte PU-Reissverschlüsse
- Wasserfeste Front-Stautasche
- Schulterpolster aus Air Mesh mit optimalem Sitz
- Gepolsterter oberer Griff
- Verstellbare Cargo-Gurte für mehr Platz
- Reflektorelemente
- Wasserdichtes Material und verschweisste Verarbeitung

Masse: 49 x 33 x 18 cm

D10001822-900	27 I arugam	139.00	A
D10001822-1000	27 I black	139.00	A



60 l

Classic Duffles 60 und 130 l

Wasserdichte Reisetaschen Classic Duffel aus robustem PVC Tarpaulin Gewebe, Nähte verschweisst. Wasserdichter Rollverschluss nach Norm IP66. Gepolsterte Tragschlaufe und abnehmbare Schulterriemen. Netztasche mit Reißverschluss im Innern und wasserdichtem Innenbeutel für nasses Bekleidung oder Wäsche.



130 l

OB1151J	gelb	60 l, 67 x 32.5 x 27 cm,	93.00	A
OB1151N	schwarz	60 l, 67 x 32.5 x 27 cm	93.00	A
OB1152N	schwarz	130 l, 86 x 42 x 33 cm	148.00	A



Transparente, wasserdichte Säcke

Aus transparentem Vinyl mit robuster TPU Tarpaulin Basis.
Masse: 45 x Ø 18 cm

OB1175	12 l	35.00	A
--------	------	-------	---



Dry Backpack 30 l

Rucksack 100% wasserdicht aus sehr widerstandsfähigem Polyester 600D und wasserdichten Nähten.
• Rollverschluss, mit verstellbaren und gepolsterten Trägern

ZK-LGG450G30	125.00	H
--------------	--------	---



Wasserdichter Covert Rolltop Rucksack 32 l

Aus robustem, wasserdichtem Polyester.
• Wasserdichte Schweisskonstruktion
• Grosse Öffnung oben
• Rollverschluss 100% wasserdicht
• Entfernbarer Träger

SAC50135001	32 l black	109.00	A
-------------	------------	--------	---



20 l

45 l

30 l

Classic Backpack 20 und 45 l

- Wasserdichte Rucksäcke aus robustem PVC Tarpaulin
- Nähte verschweisst
- Wasserdichter Rollverschluss nach Norm IP66
- Verstärkte, verstellbare Träger
- Grosse Netztasche als Aussenfach und mehrere D-Ringe zur Befestigung

OB1141J	gelb	20 l, 44 x 24 x 19 cm	82.00	A
OB1141N	schwarz	20 l, 44 x 24 x 19 cm	82.00	A
OB1142J	gelb	30 l, 49.5 x 34 x 16.5 cm	89.00	A
OB1142N	schwarz	30 l, 49.5 x 34 x 16.5 cm	89.00	A
OB1167N	schwarz	45 l, 50 x 34 x 29 cm	95.00	A



NEW
2021

Wasserdichte Säcke und Behälter

DAKINE



Packable Roll Dry Duffle 40 l

- Wasserdichte Tasche IPX4
- 75D CORDURA® Ripstop-Material
- Rollverschluss
- Leichte, atmungsaktive Rucksackgurte

D10003457-1200	40 l sun flare, 56 x 44 x 30 cm	89.90	A
D10003457-1000	40 l black, 56 x 44 x 30 cm	89.90	A



Packable Roll Top Dry Pack 20 und 30 l

- Wasserdichte Tasche IPX4
- 75D CORDURA® Ripstop-Material
- Rollverschluss
- 20 l, Umhängeband
- 30 l, mit leichter, atmungsaktiver Rucksackgurte

D10003456-1000	20 l black, 66 x 36 x 15 cm	39.90	A
D10003456-1200	20 l sun flare, 66 x 36 x 15 cm	39.90	A
D10003458-1000	30 l black, 71 x 36 x 14 cm	79.90	A
D10003458-1200	30 l sun flare, 71 x 36 x 14 cm	79.90	A

zhik



Roll Top Bag 25 l

100% wasserdicht aus sehr widerstandsfähigem Polyester 600D und wasserdichten Nähten. Mit Rollverschluss

Dry Backpack 6 l

Aus Nylon, kann in eine kleine Tasche verstaut werden.

ZK-LGG400G25	44.00	H	ZK-LGG400HIV	32.00	H
--------------	-------	---	--------------	-------	---

HENRI-LLOYD



Wasserdichte Dri Pac Säcke 40 l

Aus sehr widerstandsfähigem Polyester/PVC Gewebe, wasserdichte Nähte. Wasserdichter Rollverschluss.

Wasserdichter Sack 60 l

Aus TPU Tarpaulin Gewebe, mit verschweissten Nähten. Wasserdichter Rollverschluss. Verstärkte, verstellbare Träger.

HL800003B	40 l	44.90	V	OB1055N	70 x Ø 33 cm	93.00	A
-----------	------	-------	---	---------	--------------	-------	---



Crewsaver

Wasserdichte Crewsaver Bute Säcke

Aus schwerem Nylon/PVC, schwarz/halbtransparent, sehr widerstandsfähig.

CS62333	5 l	27.00	I
CS62334	10 l	29.00	I
CS62335	20 l	36.00	I
CS62337	55 l (mit Tragriemen)	49.00	I



Wasserdichte Drybags 10, 20 und 40 l

Leicht zu tragende Tasche. Mit bequemem Schultergurt und einem Griff für einfaches Tragen.

JACC-220019001	10 l	25.00	G
JACC-220019002	20 l	35.00	G
JACC-220019003	40 l	45.00	G

NEW
2021



Wasserdichte Behälter

Aus hochfestem Polyethylen, Lebensmittelqualität. Sicherer Verschluss durch Schraubdeckel mit Dichtung sowie Handgriffen.

CD101645	3.6 l, Ø 20 x H 17 cm	22.00	G
CD101650	6.4 l, Ø 20 x H 26.5 cm	28.00	G
CD101655	15.4 l, Ø 27 x H 33 cm	49.50	G

Wasserdichte Schutzhüllen und Taschen

Die Overboard Hüllen sind 100% wasserdicht gemäss Norm IP68 (bis 10 m Wassertiefe während 60 Minuten), seewasserbeständig und schwimmfähig. Halten auch Sand, Staub oder Öl fern. Die Hüllen garantieren die volle Nutzung Ihres Gerätes, während es sicher im Inneren verstaut ist.



Phone Case

Für iPhone
Höhe: 17 cm
Breite: 9 cm
Umfang: 20 cm

OB1106		31.00	A
--------	--	-------	---



Large Armband Case

Höhe: 15 cm
Breite: 7.5 cm
Umfang: 15 cm

OB1051		39.00	A
--------	--	-------	---



Belt Case

Höhe: 17 cm
Breite: 9 cm
Umfang: 20 cm
Mit Gurt

OB1050		39.00	A
--------	--	-------	---



Multipurpose Small Case

Höhe: 13.5 cm
Breite: 7.5 cm
Umfang: 15 cm

Multipurpose Medium Case

Breite: 17 cm
Breite: 9 cm
Umfang: 20 cm

OB1067	small	23.50	A
OB1066	medium	28.00	A



Wasserdichte und schwimmende Hülle

Für Smartphones mit einer Breite von 10 cm und einer Länge von 16 cm. Normale Benutzung des Touchscreens und der Tasten durch die Schutzhülle.

JACC-420016001		15.00	G
----------------	--	-------	---



Waterproof large Tablet Case

Höhe: 25 cm
Breite: 20 cm
Umfang: 42 cm

OB1086		47.00	A
--------	--	-------	---



Wasserdichte Schutzhülle für VHF Funkgerät

Für Geräte mit maximal 20 cm Umfang, Länge 20 cm, zusätzliche Antennenlänge 13 cm. Breite 9 cm

OB1188		39.00	A
--------	--	-------	---



Automatisch aufblasbarer Schlüsselhalter Key Buoy

Sobald der Schlüsselhalter ins Wasser fällt, füllt sich ein Luftschauch automatisch mit Luft und bringt die Schlüssel innerhalb von 30 Sekunden wieder an die Wasseroberfläche. Einmalige Verwendung für Gegenstände bis zu max. 80 g.

DAV0530		10.00	A
---------	--	-------	---



Zhik Schlüsselanhänger

Aus Neopren. Kann 2 Schlüssel tragen.

ZK-KR1		5.90	H
--------	--	------	---



Wasserdichter Behälter Mini Box

Aus widerstandsfähigem Kunststoff. Um persönliche Gegenstände sicher und trocken aufzubewahren. Masse: Ø 3 cm x 10.5 cm

T0829	pro Stück	4.50	C
-------	-----------	------	---



Fender-Schlüsselanhänger, schwimmend

Länge 90 mm, Ø 28 mm

NR72558	rot	8.60	C
NR72559	weiss	8.60	C



Boje-Schlüsselanhänger, schwimmend

Ø 50 mm, Höhe 60 mm

NR72448	rot	8.60	C
NR72449	weiss	8.60	C



Schlüsselanhänger mit Korkkugel

Für mehrere Schlüssel. Ø 5 cm

T0832		9.00	C
-------	--	------	---



Steuerrad-Schlüsselanhänger

Aus Kork. Ø 9 cm

BW11120		11.90	K
---------	--	-------	---



RC-Motorboot

Polizeiboot, extrem wendig und einfach zu bedienen. 2 unabhängige Propeller, die von den 2 Joysticks der Fernbedienung gesteuert werden, machen es zu einem einfachen, handlichen und robusten Boot.

- Geschwindigkeit: ca. 3 km/h
- Mit Fernbedienung, Batterien und Ladegerät
- L 43 x B 13.5 x H 16.5 cm

GU2875	69.90	X
---------------	--------------	---



Stockanker aus Messing

BW70140	24 cm	42.00	K
BW70150	10 cm	12.80	K



Antikes Messing Messing

Schiffsglocke

Aus antikem Messing

BW85190	Ø 10 cm	37.00	K
BW85200	Ø 12.5 cm	49.00	K

Aus Messing

BW70560	Ø 5 cm	13.50	K
BW70500	Ø 10 cm	39.90	K



CAPITAINE
19 x 3.5 cm

TOILETTES
21.5 x 3.5 cm

W.C.
9 x 3.5 cm

Türschilder aus Messing

BW75500	Capitaine	16.50	K
BW75540	Toilettes	16.90	K
BW75570	W.C.	8.50	K



Kompass verchromt

Integriert in schöner Holzbox. Abmessungen Kompass: Ø 5.5 cm, Höhe 1.4 cm

BW11450	35.00	X
----------------	--------------	---



Kompass aus Messing

In Holzbox mit Verzierungen.

BW90000	Ø 7.5 cm	25.50	K
----------------	----------	--------------	---



Teleskop aus Messing

Mit Ledergriff
Wird mit schöner Holzbox geliefert.

BW82150	Gesamtlänge 40 cm	79.00	B
----------------	-------------------	--------------	---



Trem Schlüsselanhänger aus Messing



T0837

T0838

T0837	Schiffsschraube	9.00	C
T0838	Anker	9.00	C



Wichard Schlüsselanhänger aus rostfreiem Stahl



WI9304

WI9305

WI9306

WI9304	Schäkel	13.00	F
WI9305	Karabiner	15.00	F
WI9306	Karabiner	41.50	F



BW93580



BW10520

BW13510

BW10090

BW10910

BW10130

BW93580	Hai Flaschenöffner, L 15.5 / 11cm	6.50	K
BW10520	Kompass aus Messing	8.50	K
BW13510	Steuerrad aus Holz / Messing	8.50	K
BW10090	Steuerrad aus Messing	7.50	K
BW10910	Messinganker	7.50	K
BW10130	Messinglaterne	7.00	K

Geschenkideen



Brieföffner aus Messing

BW15180	21 cm	12.00	K
---------	-------	-------	---



Flaschenöffner aus Messing

BW15170	11 cm	11.00	K
---------	-------	-------	---



Flaschenöffner/Korkenzieher aus vernickeltem Messing

BW93970	9 x 13 cm	19.90	K
---------	-----------	-------	---



Topf-Untersetter aus vernickeltem Messing

BW75000	Ø 19 cm	27.00	K
---------	---------	-------	---



Untersetter mit Fass-Ständer

BW80330	6 Stück	36.00	K
---------	---------	-------	---



Untersetter mit Steuerrad-Ständer

BW90830	6 Stück	54.00	K
---------	---------	-------	---



Serviettenringe

Verschiedene Formen mit Ankermotiv. Aus vernickeltem Messing.

BW91620	Set mit 4 Stück	19.90	K
---------	-----------------	-------	---



BW80170



BW10900

Spielkartenbox

Inklusive Spielkarten.
Masse: 11.5 x 9 x 3.7 cm

BW80170	Spielkartenbox	22.00	K
BW10900	Schloss	4.00	K



Taschen-Aschenbecher aus vernickeltem Messing

BW71010	Ø 6 cm	12.00	K
---------	--------	-------	---



Aschenbecher

Aus rostfreiem Stahl. Guter Halt auf dem Tisch dank integriertem Gewicht.

T1206226	Ø 10 cm	25.00	D
----------	---------	-------	---



Teeglas mit Untersetter aus vernickeltem Messing

BW70110	9.5 x Ø 8.5 cm	27.00	K
---------	----------------	-------	---



Spartruhe mit Messingverzierungen

BW90050		25.50	K
---------	--	-------	---



BW20110

Schatztruhe aus Holz mit Messingverzierungen

Masse: 14 x 8 x 6.5 cm

BW20110	Schatztruhe	24.00	K
BW10900	Schloss	4.00	K



Kleine Holzbox mit Messingverzierung

Masse: 10 x 3.5 x 3 cm

BW20280		8.50	K
---------	--	------	---



Holzbox mit 4 Schnapsbechern aus Messing

Holzbox mit Messingverzierungen.

BW91920	Holzbox 20 x 6.5 x 7 cm, Glas Ø 3.8 x H 5 cm	55.00	B
---------	--	-------	---



Holztruhe

Aus Holz mit Messingverzierungen.
Masse: 10 x 5 x 4.5 cm

BW20100		16.00	K
---------	--	-------	---



Shoppingtasche

Aus beige Baumwolle mit Ankeraufdruck. Masse: 50 x 12 x 36 cm

BW98310		19.90	K
---------	--	-------	---

CE Sicherheitsnormen

Seit der Einführung dieser Normen muss jede in Europa verkaufte Schwimmweste konform sein und die CE Marke tragen, als Garantie, dass sie geprüft und zugelassen wurde.

Diese Normen sind in 4 Klassen unterteilt.

Eine der Kriterien ist der Auftrieb, der in Newton (N) angegeben wird, 10 Newton entsprechen ungefähr 1 kg Auftrieb.

Ohnmachtsicherheit heisst, dass eine bewusstlose Person in die sichere Rückenlage gedreht wird.



Schwimmhilfe 50 Newton (5 kg)
EN ISO 12402-5

Nur für gute Schwimmer

Gebrauch nur in geschützten Gewässern, wo Hilfe in der Nähe ist. Nicht ohnmachtsicher.



Schwimmweste 100 Newton (10 kg)
EN ISO 12402-4

Für Schwimmer

Für geschützte Reviere und Binnengewässer.

Nur eingeschränkt ohnmachtsicher bei schwerer Bekleidung.



Schwimmweste 150 Newton (15 kg)
EN ISO 12402-3

Für Schwimmer und Nichtschwimmer

Für alle Gewässer.

Ohnmachtsicher, garantiert das Drehen in Rückenlage ausser in sehr seltenen Fällen, z.B. wegen schwerer, wetterfester Bekleidung.



Schwimmweste 275 Newton (28 kg)
EN ISO 12402-2

Für Schwimmer und Nichtschwimmer

Für Hochsee und extreme Bedingungen.

Ohnmachtsicher, garantiert das Drehen in Rückenlage auch mit schwerer, wetterfester Bekleidung.

Schweizerische Sicherheitsvorschriften

Die neuesten Sicherheitsvorschriften, die seit dem 1. Januar 2013 Gültigkeit haben, entsprechen leider nicht den CE Normen:

In der Schweiz sind nur Schwimmwesten mit Kragen und Rettungsringe mit einem Auftrieb von mindestens 75 Newton (7.5 kg) als Rettungsgeräte zugelassen (Ausnahme: Bodensee 100 Newton oder 10 kg).

Da auf dem Markt keine Schwimmwesten mit Kragen mit einem Auftrieb von 75 Newton erhältlich sind, empfehlen wir Schwimmwesten mit 100 Newton Auftrieb oder aufblasbare Schwimmwesten von 150 Newton die weniger auftragen und deshalb viel komfortabler sind.

Einzige Ausnahme: Schwimmhilfen von 50 Newton sind auf Regattajollen und anderen wettkampftauglichen Wassersportgeräten wie Ruderboote gestattet, sofern sie nicht über genügend verschliessbaren Stauraum verfügen um die Schwimmwesten oder Rettungsringe an Bord zu nehmen. Die Grösse dieser Schwimmhilfen muss aber den Personen entsprechen, die sich an Bord befinden.



CREWFIT 165^{SPORT}



Aufblasbare Crewfit 165 Sport Schwimmwesten

Für die preisgünstige Crewfit 165 Sport Weste wird die neueste 3D Technik eingesetzt für maximalen Tragkomfort. Sie bietet einen Auftrieb von 165 N (mehr als 16 kg) mit einem UML5 Auslöser und hat folgende Vorteile:

- Kurz und kompakt
- Robuste Hülle mit praktischem Reissverschluss
- Sicherheitsgurt mit Gewebeschlaufe (für Ausführung mit Sicherheitsgurt).
- Verstellbarer Schrittgurt



CS9010NBA
CS9010NBM



CS9010RA
CS9010RM



CS9010BA
CS9010BM



CS9010BLA
CS9010BLM

Crewfit 165 Sport ohne Sicherheitsgurt

CS9010NBA	Crewfit 165 Sport automatisch ohne Sicherheitsgurt, navy	143.00	
CS9010NBM	Crewfit 165 Sport Handauslösung ohne Sicherheitsgurt, navy	132.00	
CS9010RA	Crewfit 165 Sport automatisch ohne Sicherheitsgurt, rot	143.00	
CS9010RM	Crewfit 165 Sport Handauslösung ohne Sicherheitsgurt, rot	132.00	
CS9010BA	Crewfit 165 Sport automatisch ohne Sicherheitsgurt, blau	143.00	
CS9010BLA	Crewfit 165 Sport automatisch ohne Sicherheitsgurt, schwarz	143.00	
CS9010BLM	Crewfit 165 Sport Handauslösung ohne Sicherheitsgurt, schwarz	132.00	
CS11036	CO ² Patrone 33 g und automatische Kapsel	45.00	
CS10014	CO ² Patrone 33 g für Weste mit Handauslösung	27.00	



CS9015BA



CS9015NBA



CS9015BLA



CS9015RA
CS9015RM

Crewfit 165 Sport mit Sicherheitsgurt

CS9015BA	Crewfit 165 Sport automatisch mit Sicherheitsgurt, blau	155.00	
CS9015NBA	Crewfit 165 Sport automatisch mit Sicherheitsgurt, navy	155.00	
CS9015BLA	Crewfit 165 Sport automatisch mit Sicherheitsgurt, schwarz	155.00	
CS9015RA	Crewfit 165 Sport automatisch mit Sicherheitsgurt, rot	155.00	
CS9015RM	Crewfit 165 Sport Handauslösung mit Sicherheitsgurt, rot	143.00	
CS11036	CO ² Patrone 33 g und automatische Kapsel	45.00	
CS10014	CO ² Patrone 33 g für Weste mit Handauslösung	27.00	



CREWFIT 180PRO



Aufblasbare Crewfit 180 PRO Schwimmwesten

Vorgeformte, kurze und sehr kompakte Schwimmweste für den Alltagswassersport mithilfe der 3D Technik entwickelt für ein radikal verbessertes Komfortniveau. Sie besitzt eine Luftkammer die das Kinn über Wasser hält und einen auf 180 N erhöhten Auftrieb für zusätzliche Sicherheit.

- Inspektionsfenster zur Kontrolle der Bereitschaft der Weste mit UML Pro-Sensor Auslöser
- Automatisches Aquaspec LED Blinklicht
- Sehr robuste Hülle mit praktischem Reissverschluss
- Sicherheitsgurt mit Gewebeschlaufe (für Ausführung mit Sicherheitsgurt)
- Beidseitige Schnelleinstellung des Bauchgurtes
- Verstellbare Schrittgurte



Crewfit 180 Pro

CS9020BRA	Crewfit 180 Pro automatisch ohne Sicherheitsgurt, schwarz/rot	199.00	
CS9020BRM	Crewfit 180 Pro Handauslösung ohne Sicherheitsgurt, schwarz/rot	179.00	
CS9020WRA	Crewfit 180 Pro automatisch ohne Sicherheitsgurt, weiss/rot	199.00	
CS9025BRA	Crewfit 180 Pro automatisch mit Sicherheitsgurt, schwarz/rot	209.00	
CS9025WRA	Crewfit 180 Pro automatisch mit Sicherheitsgurt, weiss/rot	209.00	
CS9025HDA	Crewfit 180 Pro HD automatisch mit Sicherheitsgurt, rot/schwarz	199.00	
CS10007	CO ² Patrone 38 g und automatische Kapsel	51.00	
CS10034	CO ² Patrone 38 g für Weste mit Handauslösung	29.00	



CREWFIT+ 180PRO



Automatisch aufblasbare Crewfit+ 180 PRO Schwimmwesten

Diese neuen automatischen Schwimmwesten mit und ohne Sicherheitsgurt der Crewfit 180 PRO Linie sind mit einem automatischen Aquaspec LED Not-Blinklicht und einer Spritzwasser-Schutzhaube ausgerüstet die dank zwei elastischen Bügeln vorne über dem Gesicht eine gute Atmung garantiert. Sie besitzt überdies einen neuen UML Pro-Sensor Elite Automatik-Auslöser.

CS9030BKAP	Crewfit+ 180 Pro automatisch ohne Sicherheitsgurt, schwarz	229.00	
CS9035BKAP	Crewfit+ 180 Pro automatisch mit Sicherheitsgurt, schwarz	249.00	
CS11331	CO ₂ Patrone 38 g und automatische Kapsel	49.00	

CREWFIT 150JUNIOR



Crewfit 150 Junior

Die erste Schwimmweste für Junioren im 3D Design um sicherzustellen, dass sich die Kinder so komfortabel wie möglich fühlen. Sicherheitsgurt mit Gewebeschlaufe, Inspektionsfenster zur Kontrolle der Bereitschaft der Weste, robuste Hülle mit Reissverschluss, verstellbarer Schrittgurt.

CS9005RA	Crewfit 150 Junior, automatisch mit Sicherheitsgurt, rot	165.00	
CS11035	CO ² Patrone 23 g und automat. Kapsel	47.00	



Hydrostatisches, automatisches Hammar-System

Das Hammar-System reagiert auf Wasserdruck und aktiviert sich nur unter Wasser. Dieses System verhindert unerwünschtes Auslösen durch Regen, extrem hohe Feuchtigkeit oder Spritzwasser. Die Patrone befindet sich geschützt in der Luftkammer.

System funktionsbereit

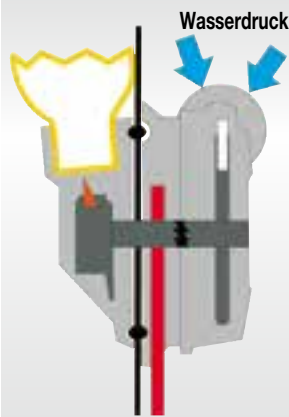

System ausgelöst

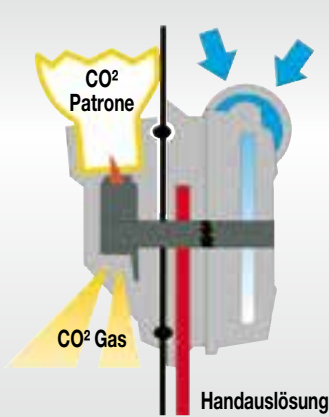

Aufblasbare Luftkammer

Reflexstreifen

hydrostatisches Hammar-System

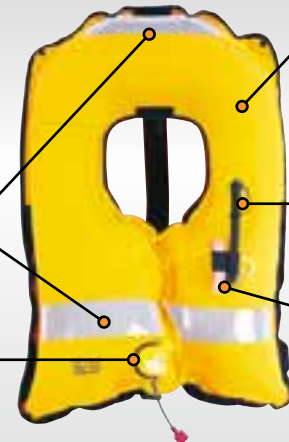

Luftkammer aus Polyurethan, Hochfrequenz-Verschweißung

Aufblas- und Entleerventil

Signalpfeife an Gummizug befestigt

Crewfit XD Hammar und Standard Schwimmwesten

Automatische Modelle mit dem hydrostatischen Hammar-System mit Wasserdruck-Auslöseautomatik oder Standard-System mit UML Pro-Sensor Auslöser durch Wasserkontakt. Vorgeformter Schnitt mithilfe der 3D Technik entwickelt für einen markant verbesserten Komfort. Für erhöhte Sicherheit ist der Auftrieb entscheidend über dem Normminimum.



- Kurz und kompakt
- Abgedecktes Inspektionsfenster zur Kontrolle der Funktionsbereitschaft
- Sehr robuste Hülle aus extraschwerem Stoff mit praktischem Reissverschluss
- Schnelleinstellung des Bauchgurtes beidseitig
- Verstellbare Schrittgurten und Signalpfeife



CS9245RH
CS9245RA

CS9241RH
CS9241RA



Crewfit 180 N XD Hammar

Automatisch aufblasbare Schwimmwesten mit und ohne Sicherheitsgurt

Luftkammer mit Auftrieb von 180 N (mehr als 18 kg) die das Kinn gut über Wasser hält.

CS9241RH	Crewfit 180 N XD Hammar ohne Sicherheitsgurt	279.00	
CS9245RH	Crewfit 180 N XD Hammar mit Sicherheitsgurt	289.00	
CS11320	Hammar MA1 Kit mit CO ² Patrone 38 g	89.00	



CS9251RH
CS9251RA

CS9255RH
CS9255RA



Crewfit 290 N XD Hammar

Automatisch aufblasbare Schwimmwesten mit und ohne Sicherheitsgurt

Westen für hohe Sicherheit mit Auftrieb von 290 N (ungefähr 29 kg) für erhöhte Sicherheit in extremen Bedingungen.

CS9251RH	Crewfit 290 N XD Hammar ohne Sicherheitsgurt	309.00	
CS9255RH	Crewfit 290 N XD Hammar mit Sicherheitsgurt	319.00	
CS11321	Hammar MA1 Kit mit CO ² Patrone 60 g	92.00	

Crewfit 180 N XD Standard

Aufblasbare Schwimmwesten mit und ohne Sicherheitsgurt

CS9241RA	Crewfit 180 N XD Standard ohne Sicherheitsgurt	259.00	
CS9245RA	Crewfit 180 N XD Standard mit Sicherheitsgurt	269.00	
CS10007	CO ² Patrone 38 g und automatische Kapsel	51.00	

Crewfit 290 N XD Standard

Aufblasbare Schwimmwesten mit und ohne Sicherheitsgurt

CS9251RA	Crewfit 290 N XD Standard ohne Sicherheitsgurt	279.00	
CS9255RA	Crewfit 290 N XD Standard mit Sicherheitsgurt	299.00	
CS11037	CO ² Patrone 60 g und automatische Kapsel	56.00	



ErgoFit+ 190 N



ErgoFit+ 190 N mit Hammar-System



Crewsaver ERGOFIT+ Automatisch aufblasbare Schwimmwesten

Mit der neuen Ergofit+ Linie werden die Ergofit Schwimmwesten noch besser und bieten noch mehr Sicherheit und Komfort auf dem Wasser. Sie haben wahlweise einen Auftrieb von 190 N und 290 N (ca. 19 kg und 29 kg) und sind deshalb für einen Einsatz auf Hochsee wie auch auf unseren Gewässern geeignet.

Beide Grössen sind mit automatischer Auslösung durch Wasserkontakt oder mit dem Hammar-System mit automatischer Auslösung durch Wasserdruck lieferbar.

- Kurze ergonomische 3D Form für erhöhten Tragkomfort und mehr Bewegungsfreiheit
- Einzigartige Verteilung des Auftriebes in der Luftkammer garantiert ein ultraschnelles Drehen in Rückenlage und hält das Kinn höher über Wasser als vergleichbare Westen
- Sehr robuste Hülle mit praktischem Reissverschluss
- LED Blinklicht mit automatischer Aktivierung durch Wasserkontakt
- Zwei Aussentaschen für Sicherheitsmesser und "Mann über Bord" Tag
- Neue grosse Spritzwasser-Schutzhaube die dank zwei elastischen Bügeln vorne über dem Gesicht eine gute Atmung garantiert
- Gewebeschlaufe für Sicherheitsleine, robuster als Stahl
- Inspektionsfenster für den neuen Auslösemechanismus UML Elite Pro-Sensor und die CO² Patrone oder des Hammar-Systems
- Sicherheitsgurt mit neuem Schnellverschluss und präzise Einstellung der Gurtlänge auf beiden Seiten.

ERGOFIT+ 190

Automatische ErgoFit+ 190 N Offshore Schwimmweste

Mit 190 N Auftrieb (ca. 19 kg) für ein schnelles Drehen in Rückenlage, hält den Kopf höher über Wasser als vergleichbare Schwimmwesten. Neuer Schnellverschluss des Sicherheitsgurtes und Gewebeschlaufe. Mit integrierter Spritzwasser-Schutzhaube und automatischem Blinklicht. Entspricht der Sicherheitsnorm EN ISO 12402-3.

CS9155NBGAP	Schwimmweste, Auslösung durch Wasserkontakt	359.00	
CS9155NBGHP	Schwimmweste mit Hammar-System mit Wasserdruck-Auslöseautomatik	399.00	
CS11331	CO ₂ Patrone 38 g und automatische Kapsel	49.00	
CS11306	Hammar MA1 Kit mit CO ₂ Patrone 38 g	81.00	

ERGOFIT+ 290

Automatische ErgoFit+ 290 N Schwimmweste

Mit 290 N Auftrieb (ca. 29 kg) für ein schnelles Drehen in Rückenlage, selbst mit schwerer Kleidung. Neuer Schnellverschluss des Sicherheitsgurtes und Gewebeschlaufe. Mit integrierter Spritzwasser-Schutzhaube und automatischem Blinklicht. Entspricht der Sicherheitsnorm EN ISO 12402-2.

CS9165NBGAP	Schwimmweste, Auslösung durch Wasserkontakt	459.00	
CS9165NBGHP	Schwimmweste mit Hammar-System mit Wasserdruck-Auslöseautomatik	499.00	
CS11332	CO ₂ Patrone 60 g und automatische Kapsel	56.00	
CS11307	Hammar MA1 Kit mit CO ₂ Patrone 60 g	89.00	





OS9300N
OS9400N



OS9300J

OS9300CY

OS9300W

Automatische Schwimmweste Deckvest 6D 170 N und 275 N

Die neue Schwimmweste Deckvest 6D ist eine Evolution des berühmten Vorgängermodells 5D. Durch die vorgeformte 3D Schwimmweste erhöht sich der Tragkomfort wesentlich. Nach ISO Norm 12402-3.

- Lieferbar mit 170 N und 275 N Auftrieb
- Einheitsgrösse
- Leicht anzuziehen und schnell einstellbarer Verschluss
- Robuste Hülle aus Ripstop Material
- Automatisches Aufblasen der Weste beim Eintauchen ins Wasser oder Auslösung von Hand, UML Pro Sensor Elite
- Fluor-gelbe Spritzwasser Haube mit Sichtfenster
- Hochfeste Gewebeschlaufe für Sicherheitsleine
- Einfacher Schrittgurt mit 40 mm Gurt
- Blinkendes 360° LED Notlicht Pylon
- Lume On für die Beleuchtung der Luftkammer
- 5 Jahre Garantie



Spritzwasser-Schutzhaube nach CE-Norm

OS9300N	Deckvest 6D 170 N, schwarz	299.00	G
OS9300J	Deckvest 6D 170 N, citrus	299.00	G
OS9300CY	Deckvest 6D 170 N, blau	299.00	G
OS9300W	Deckvest 6D 170 N, weiss	299.00	G
OS9400N	Deckvest 6D 275 N, schwarz	339.00	G

Zubehör

OS9091	Ersatzkit 33 g für 170 N Weste	43.00	G
OS9090	Ersatzkit 60 g für 275 N Weste	49.00	G
OS9012	Blinkendes 360° Notlicht Pylon, LED (Ersatz)	49.00	G



OS9083
OS9093

Vito Deckvest Hammar Offshore 170 N, mit Sicherheitsgurt

Diese automatische Schwimmweste Vito basiert auf den Studien zur offiziellen Volvo Ocean Race Schwimmweste. Sie wurde zusammen mit Profi-Seglern entwickelt mit dem Ziel, eine angenehm zu tragende Hochsee Schwimmweste anzubieten.

- Hammar System mit Auslöseautomatik durch Wasserdruck
- Einheitsgrösse
- Robuste Hülle aus Ripstop Stoff
- Kurzer Schnitt und präzise und schnelle Anpassung der Gurten
- Mit Polsterung zum Schutz exponierter Körperstellen
- Fluor-gelbe Spritzwasser Schutzhaube mit Sichtfenster
- Hochfeste Gewebeschlaufe für Sicherheitsleine (als Option mit Quick Release System)
- Blinkendes 360° LED Notlicht Pylon
- Lume On für die Beleuchtung der Luftkammer
- Verstellbarer Schrittgurt
- 5 Jahre Garantie



OS9083	Deckvest Vito Standard 170 N, Einheitsgrösse	335.00	G
OS9093	Deckvest Vito Standard 275 N, Einheitsgrösse	398.00	G

Zubehör

OS9084	Hammar Kit für 170 N mit CO ² 33 g Patrone	65.00	G
OS9066	Hammar Kit für 275 N mit CO ² 60 g Patrone	75.00	G
OS9012	Pylon LED Blinklicht (siehe nächste Seite)	49.00	G

Deckvest Lite 170 N, automatisch

Die Deckvest Lite Schwimmweste eignet sich für Ausfahrten mit Motor- oder Segelbooten auf Seen und Küstengewässern. 170 N Auftrieb, ohne Sicherheitsgurt. Dank ihrer ergonomischen Form sitzt diese Schwimmweste perfekt auf den Schultern.

- **Einheitsgrösse**
- Schrittgurt
- Sehr leicht (900 g)
- Mit Schlaufe für Handauslösung
- Automatisches Aufblasen der Weste beim Eintauchen im Wasser oder Auslösung von Hand mit UML5 Auslöser
- 5 Jahre Garantie

Optional: Spritzwasser-Schutzhaube, Blinklicht, Brust- und Gurttasche



OS9071



OS9072



OS9073



OS9075

OS9071	Deckvest Lite 170 N, schwarz	169.00	G
OS9072	Deckvest Lite 170 N, weiss	169.00	G
OS9073	Deckvest Lite 170 N, blau	169.00	G
OS9075	Deckvest Lite 170 N, violett	169.00	G
OS9010	Ersatzkit 33 g für 170 N Weste	45.00	G

Deckvest Lite+ 170 N, automatisch

Wie Deckvest Lite, aber mit integrierter Gewebeschnalle für Sicherheitsleine.



OS9079



OS9079	Deckvest Lite+ 170 N mit Sicherheitschnalle	185.00	G
OS9010	Ersatzkit 33 g für 170 N Weste	45.00	G



Brusttasche

Kann auf jede Schwimmweste mittels zweier Velcroschlaufen mit doppelter Sicherheit befestigt werden.

OS9260	H 160 x B 160 mm	23.00	F
--------	------------------	-------	---

Cento Junior 150 N, automatisch

Automatische Schwimmweste mit textiler Sicherheitschnalle für Junioren von 20–50 kg.

- **Einheitsgrösse**
- Kompaktes und leichtes Modell
- Textile Sicherheitschnalle
- Abnehmbare Schrittgurte
- Automatisches Aufblasen beim Eintauchen im Wasser oder Auslösung von Hand mit UML5 Auslöser
- 5 Jahre Garantie

Optional: Spritzwasser-Schutzhaube, Blinklicht



OS9076



OS9078

OS9076	Cento Junior 150 N, blau	179.00	G
OS9078	Cento Junior 150 N, violett	179.00	G
OS9077	Ersatzkit 20 g für Cento Junior Weste	29.00	G



Blinklicht Pylon, LED

360°-Blinklicht, für bessere Sichtbarkeit auf einem Stab von 23 cm Länge montiert. Wird durch Wasserkontakt aktiviert, Anzeige für Ladestatus der Batterie. 10 Stunden Leuchtdauer.

OS9012	49.00	G
--------	-------	---

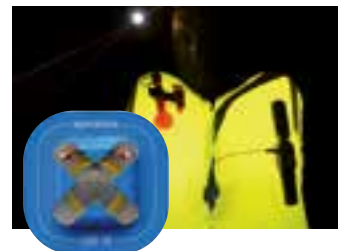

Lume On Kleine LED Blinklichter

Für aufblasbare Schwimmwesten. Sie sind selbstklebend und lassen sich rasch auf der Hinterseite der Luftkammer von aufblasbaren Schwimmwesten anbringen. Sie werden bei Wasserkontakt aktiviert und beleuchten blinkend die Luftkammer von hinten während 2 Stunden. Per Paar.

OS9018	16.00	F
--------	-------	---



Gurttasche

Kann auf jede Schwimmweste mittels zweier Velcroschlaufen mit doppelter Sicherheit befestigt werden.

OS9270	H 80 x L 200 x B 60 mm	23.00	F
--------	------------------------	-------	---



Besto 165 N
Automatisch aufblasbare Schwimmwesten
 Leicht und äusserst komfortabel. Automatisches Aufblasen bei Wasserkontakt dank einer CO² Patrone von 33 g. Verstellbarer Schrittgurt inbegriffen. Auftrieb 165 N.

BE39160R	Besto 165 N, mit Sicherheitsgurt, rot	119.00	
BE39160B	Besto 165 N, mit Sicherheitsgurt, schwarz	119.00	
BE39161R	Besto 165 N, ohne Sicherheitsgurt, rot	109.00	
BE39161G	Besto 165 N, ohne Sicherheitsgurt, fischergrün	109.00	
CS11036	CO ² Patrone 33 g und automatische Kapsel	45.00	



Besto 165 N
Aufblasbare Schwimmwesten mit Handauslösung
 Leicht und sehr komfortabel. Aufblasen durch Handauslösung dank einer CO² Patrone von 33 g. Verstellbarer Schrittgurt inbegriffen. Auftrieb 165 N.

BE39162R	Besto 165 N, mit Sicherheitsgurt, rot	109.00	
BE39163R	Besto 165 N, ohne Sicherheitsgurt, rot	99.90	
BE39163B	Besto 165 N, ohne Sicherheitsgurt, schwarz	99.90	
BE39163G	Besto 165 N, ohne Sicherheitsgurt, fischergrün	99.90	
CS10014	CO ² Patrone 33 g	27.00	



Besto Junior 150 N
Automatisch aufblasbare Schwimmwesten mit Sicherheitsgurt für Junioren
 Leicht und äusserst komfortabel für Junioren von 20 bis 50 kg. Automatisches Aufblasen bei Wasserkontakt dank einer CO² Patrone von 23 g. Verstellbarer Schrittgurt inbegriffen. Auftrieb 150 N.

BE39155B	Besto Junior 150 N, blau	139.00	
BE39155P	Besto Junior 150 N, pink	139.00	
BE39155R	Besto Junior 150 N, rot	139.00	
CS11035	CO ² Patrone 23 g und automatische Kapsel	47.00	



Besto 300 N
Automatisch aufblasbare Schwimmwesten mit Sicherheitsgurt
 Leicht und äusserst komfortabel. Automatisches Aufblasen bei Wasserkontakt dank einer CO² Patrone von 60 g. Verstellbarer Schrittgurt inbegriffen. Auftrieb 300 N.

BE39190	Besto 300 N, rot	169.00	
BE39191	Besto 300 N, schwarz	169.00	
CS11037	CO ² Patrone 60 g und automatische Kapsel	56.00	

spinlock



OS9086



OS9087



OS9095



OS9096



Alto Belt Pack Rettungsring 65 N

Speziell entwickelt für den Gebrauch auf dem SUP, beim Rudern oder für Kajak fahren. Gilt als Schwimmhilfe 50 N gemäss der Norm ISO 12402/5. Wird um die Hüfte gebunden und kann vorne oder hinten getragen werden. Bei Gefahr wird die Reissleine gezogen, damit sich der Ring sofort aufbläst.

- Verstellbarer Gurt mit Schnellverschluss
- Leicht und kompakt
- Manuelle Auslösung, 16 g CO² Patrone



OS9086	Alto Belt Pack 65 N, schwarz	69.00	G
OS9087	Alto Belt Pack 65 N, schwarz-gelb	69.00	G
OS9095	Alto Belt Pack 65 N, blau	69.00	G
OS9096	Alto Belt Pack 65 N, orange	69.00	G
OS9089	2 CO ² Ersatzpatronen 16 g	9.90	G

BESTO
LIFESAVER SINCE 1920



Paddler 50 N

Diese speziell für SUP entwickelte Weste bietet eine grosse Bewegungsfreiheit.

- Mit einer Fronttasche
- Auftrieb von 50 N

NEW
2021

BE20413001	Kind 25-40 kg	49.90	G
BE20413002	Erwachsene > 40 kg	49.90	G

BESTO
LIFESAVER SINCE 1920



Automatischer Rettungsring Besto

Lieferung in einer Tasche, die am Heckkorb des Bootes befestigt wird. Darin befindet sich ein kleiner Sack, welcher einfach der ins Wasser gefallenen Person zugeworfen werden kann. Der Ring bläst sich bei Wasserkontakt sofort auf. Er wird mit einer Leine von 30 m Länge geliefert, die es erlaubt, die Person gegen das Boot zu ziehen und sie an Bord zu hieven.

- Auftrieb von 100 N (ca. 10 kg)
- Kann nach Gebrauch wieder nachgerüstet werden

BE11199	automatischer Rettungsring Besto	129.00	I
BE38500	Ersatzautomat Halkey Roberts	15.00	D
CS10479	CO ² Ersatzpatrone 23 g	27.00	I

Spinlock Performance Sicherheitsleinen

Die neuen Sicherheitsleinen mit Karabinern aus Aluminium sind bis zu 50% leichter als die Vorgängermodelle mit Karabinern aus rostfreiem Stahl.

- Karabiner mit Doppelverschluss
- Grosse Öffnung von 25 mm
- Überlastungsanzeige
- Breite der Leine 18 mm
- ISO 12401 konform



Elastische Sicherheitsleine

Länge 2 m mit 3 Karabinern.

OS9220	95.00	G
--------	-------	---



Elastische Sicherheitsleine

Länge 2 m mit 2 Karabinern und 1 Schlaufe.

OS9221	93.00	F
--------	-------	---



Elastische Sicherheitsleine

Länge 2 m mit 1 Karabiner und 1 Schlaufe.

OS9222	65.00	F
--------	-------	---



Elastische Sicherheitsleine

Länge 2 m mit 2 Karabinern.

OS9223	69.00	F
--------	-------	---



Sicherheitsleine

Länge 2 m mit 1 Karabiner aus rostfreiem Stahl und 1 Schlaufe. ISO 12401 konform.

- Karabiner mit Doppelverschluss
- Grosse Öffnung von 25 mm
- Überlastungsanzeige
- Breite der Leine 18 mm

OS9007	59.00	G
--------	-------	---



Klassische Sicherheitsleine

Standardmodell, mit Schlaufe auf der Gurtseite und Karabiner am anderen Ende.

- Max. Tragkraft 1500 kg
- Länge 2 m

T1128	20.00	D
-------	-------	---



Queaz-Away Armband gegen Reise- und Seekrankheit

Durch den Druck auf bestimmte Punkte beider Handgelenke werden die Nebenwirkungen von Reise- und Seekrankheit eliminiert. Lieferung per Paar, inkl. Gebrauchsanweisung.

DAV0400	13.00	A
---------	-------	---

Proline Sicherheitsleinen

Maximale Sicherheit dank ProSnap Karabiner aus Spezial-Aluminium mit automatischem Verschluss- und Verriegelungs-System (Öffnung 26 mm), Kontrollanzeige für Verriegelung, reflektierende Gurte, Überlastungsanzeige. Die kompaktesten und leichtesten Sicherheitsleinen auf dem Markt. Weiteres Plus: Nach Überlastung sind Gurte austauschbar. ISO 12401: 2009 und OSR-ISAF konform.



Elastische Sicherheitsleine

Elastische Leine (max. 2 m) mit 2 ProSnap Karabinern.

WI7031	Gewicht 305 g	189.00	K
--------	---------------	--------	---

Elastische Sicherheitsleine

Elastische Leine (max. 2 m) + 1 feste Leine (1 m) mit 3 ProSnap Karabinern.

WI7034	Gewicht 455 g	289.00	K
--------	---------------	--------	---



Sicherheitsleine

Feste Leine 80 cm mit 1 ProSnap Karabiner + 1 Schlaufe.

WI7032	Gewicht 150 g	109.00	K
--------	---------------	--------	---



Elastische Sicherheitsleine

Elastische Leine (max. 1.40 m) mit 1 ProSnap Karabiner + 1 Schlaufe.

WI7033	Gewicht 175 g	119.00	K
--------	---------------	--------	---



Lyf' Safe Sicherheitsdeckleine

Lyf' Safe ist ein komplettes Strecktau-Kit. Es erlaubt sicheres Arbeiten und bietet zusätzlichen Halt.

WI7051	Max. Länge 8.5 m	119.00	G
WI7052	Max. Länge 11 m	139.00	G
WI7053	Max. Länge 14 m	159.00	G
WI7054	Max. Länge 16 m	189.00	G

- **Anpassungsfähig und universell**
Kann der Länge des Bootes entsprechend gekürzt werden (mit der Gurtschnalle) und kann an den meisten Deckbeschlägen befestigt werden (Klappaugen, Bug- und Heckkorb, Klampen).
- **Bereit für den Gebrauch**
Einfach zu installieren, benötigt keine weiteren Befestigungssysteme wie z.B. Schäkkel.
- **Reflektierend**
Dank des Reflexionsstreifens und dem fluoreszierenden Gehäuse, wird Lyf' Safe beim Segeln in der Nacht nicht übersehen.
- **Sicherheit**
Die Gurtschnalle mit dem Cover schützt vor einer unvorsichtigen Verstellung oder Öffnung.
- **Widerstandsfähig und reibungsarm**
Die abnutzungsresistenten Kanten des Gurtes verhindern frühen Verschleiss und Durchscheuern, der weiche Elastomer-Mantel der Gurtschnallen eliminiert Geräusche und Vibrationen.

Inhalt des Lyf' Safe Kits:
 - 2 reflektierende Gurtbänder
 - 2 geschmiedete Gurtschnallen aus rostfreiem Stahl
 - 2 fluoreszierende Hüllen mit Elastomer isoliert



Harness Rescue Tool Sicherheitsmesser

Dieses Werkzeug hilft im Notfall, schnell und einfach Gurte und Tauwerk durchzuschneiden. Der Griff ist aus Verbundwerkstoff mit optimaler Griffigkeit bei trockenem und nassem Wetter mit Werkzeug aus rostfreiem 420er Stahl und Titanbeschichtung für bessere Korrosionsbeständigkeit. Wird mit Nylontasche und Gürtelschleufe geliefert.

GLMT008	25.90
---------	-------



Rettungsmesser mit Schäkelloffner

Feste Klinge von 72 mm gezackt über die ganze Länge aus rostfreiem Spezialstahl N680 für eine ausgezeichnete Korrosionsbeständigkeit mit hoher Schneidekraft auch zum Durchschneiden von Tauwerk, Schäkelloffner, gelber Griff mit rutschfestem Grip und Schnellverriegelung des Schutzetuis, Schäkelloffner, sichtbar bei Nacht, gesichertes Schutzetui mit mehreren Befestigungsösen. Länge: 179 mm, 190 mm mit Etui. Gewicht: 119 g

WI10194	rot	NEW	79.50	F
WI10192	gelb		79.50	F



ErgoFit+ Sicherheitsmesser

Schnelles Durchschneiden von Tauwerk oder Sicherheitsleine im Notfall. Passt in die Tasche der Crewsaver ErgoFit+ Schwimmweste.

CS1310SK	32.00	I
----------	-------	---



Sicherheitsmesser

Zum notfallmässigen Durchschneiden von Tauwerk oder Sicherheitsleinen.

OS9009	17.00	F
--------	-------	---



Ersatzkits zu älteren automatischen Crewsaver Schwimmwesten mit UML3 oder MK3A Köpfen

CS10018	CO ² Patrone 23 g und automatische Kapsel (Junior)	47.00	
CS10019	CO ² Patrone 33 g und automatische Kapsel (150 N)	45.00	
CS10475	CO ² Patrone 60 g und automatische Kapsel (275 N)	56.00	
CS10061	automatische Kapsel für UML3 oder MK3A (dunkel- oder königsblau)	29.00	



Ersatzkits zu automatischen Crewsaver, CSR, Besto und weiteren Schwimmwesten mit UML5 oder Pro-Sensor Köpfen

CS11035	CO ² Patrone 23 g und automatische Kapsel (Junior)	47.00	
CS11036	CO ² Patrone 33 g und automat. Kapsel (150/165/170 N)	45.00	
CS10007	CO ² Patrone 38 g und automatische Kapsel (180/190 N)	51.00	
CS11037	CO ² Patrone 60 g und automatische Kapsel (275/290/300 N)	56.00	
CS10062	automatische Kapsel für UML5 oder Pro-Sensor (schwarz)	29.00	



Ersatzkits zu automatischen Crewsaver und weiteren Schwimmwesten mit UML Pro-Sensor Elite Köpfen

CS11330	CO ² Patrone 23 g und automatische Kapsel (Junior)	46.00	
CS11331	CO ² Patrone 38 g und automatische Kapsel (180/190 N)	49.00	
CS11332	CO ² Patrone 60 g und automatische Kapsel (275/290/300 N)	56.00	
CS11341	automatische Kapsel für UML Pro-Sensor Elite (grau)	29.00	



CO² Patronen für aufblasbare Schwimmwesten

CS10479	CO ² Patrone 23 g für Junior Schwimmweste	27.00	
CS10014	CO ² Patrone 33 g für Schwimmwesten (150/165/170 N)	27.00	
CS10034	CO ² Patrone 38 g für Schwimmwesten (180/190 N)	29.00	
CS10470	CO ² Patrone 60 g für Schwimmwesten (275/290/300 N)	36.00	



Hammar Ersatzkits zu automatischen Crewsaver und anderen Schwimmwesten

CS11010	Hammar Kit, CO ² Patrone 33 g + Automatik für Schwimmweste 150 N	74.00	
CS11011	Hammar Kit, CO ² Patrone 60 g + Automatik für Schwimmweste 275 N	89.00	
CS11014	Hammar Automatik	57.00	



Hammar MA1 Ersatzkits zu automatischen Crewsaver und anderen Schwimmwesten

CS12015	Hammar MA1 Kit, CO ² Patrone 33 g + Automatik für Schwimmweste 150 N, Leine 125 mm	79.00	
CS11030	Hammar MA1 Kit, CO ² Patrone 60 g + Automatik für Schwimmwesten 275 N und 290 N, Leine 125 mm	88.00	
CS11007	Hammar MA1 Automatik, Leine 125 mm	59.00	
CS11006	Hammar MA1 Automatik, Leine 165 mm (XD Weste)	59.00	
CS11306	Hammar MA1 Kit mit speziellem Griff für Ergofit 190 N Weste, CO ² Patrone 38 g + Automatik	81.00	
CS11307	Hammar MA1 Kit mit speziellem Griff für Ergofit 290 N Weste, CO ² Patrone 60 g + Automatik	89.00	
CS11308	Hammar MA1 Automatik mit speziellem Griff für Ergofit Schwimmwesten	59.00	
CS11320	Hammar MA1 Kit, CO ² Patrone 38 g + Automatik für XD 180 N Weste, Leine 165 mm	89.00	
CS11321	Hammar MA1 Kit, CO ² Patrone 60 g + Automatik für XD 290 N Weste, Leine 165 mm	92.00	



Taschen mit Spritzwasser-Schutzhaube
Für Schwimmwesten 150 N + 275 N

CS10040	rote Tasche	39.00	
CS10050	navy Tasche	39.00	



Kindermodelle Nr. 1-2

Kindermodelle Nr. 3-4
und Erwachsene



Kindermodelle Nr. 1-2



Kindermodelle Nr. 3-4
und Erwachsene

Racingbelt 100 N Schwimmweste

Schwimmweste mit grossem Kragen, sehr weich. Füllung aus Airex Schaumstoff mit geschlossenen Zellen. Mit Reflexstreifen, breitem Gurt für guten Halt, Ziehkordel im Bund und Signalpfeife. Mit verstellbarem Schrittgurt ausgerüstet.

BE33181	N° 1 Baby mit Höschen 5-15 kg	49.00	D
BE33182	N° 2 Toddler 15-20 kg	49.50	D
BE33183	N° 3 Child 20-30 kg	50.00	D
BE33184	N° 4 Junior 30-40 kg	53.00	D
BE33185	S 40-60 kg	56.00	D
BE33186	M 60-70 kg	57.00	D
BE33187	L 70-80 kg	58.50	D
BE33188	XL + 80 kg	59.50	D

Econ 100 N Schwimmweste

Preisgünstige Schwimmweste mit grossem Kragen und zwei Frontteilen aus einem Stück. Dieses einfachere Modell ist weniger weich und nicht so komfortabel wie der Racingbelt 100 N. Mit Reflexstreifen, Gurt und Signalpfeife. Schrittgurt nur bei den Grössen 1-4.

BE33131	N° 1 Baby 5-15 kg	39.50	A
BE33132	N° 2 Toddler 15-20 kg	42.00	A
BE33133	N° 3 Child 20-30 kg	44.00	A
BE33134	N° 4 Junior 30-40 kg	47.00	A
BE33135	S 40-60 kg	49.50	A
BE33136	M 60-70 kg	52.00	A
BE33137	L 70-80 kg	52.00	A
BE33138	XL > 80 kg	56.00	A



Tasche mit 4 Schwimmwesten 100 N für Erwachsene

Tasche mit 4 Schwimmwesten für Erwachsene, mit Kragen, Reflexstreifen und Signalpfeife. Diese Notfall-Schwimmwesten aus PE-Schaumblöcken sind für längeres Tragen nicht geeignet.

BE62025	Tasche mit 4 Schwimmwesten 100 N für Erwachsene	91.00	D
BE62026	Plastiktasche (leer), für 4 Schaumswimmwesten oder 8 aufblasbare Schwimmwesten	24.00	I



Hundeleine

Wie ein Wasserski-Griff.

JACC-210017034	25.00	G
----------------	-------	---

Schwimmweste für Hunde und Katzen

Aus robustem Nylongewebe mit Sicherheits D-Ring und Griff zur mühelosen Bergung.

Grössen	Rückenlänge
XS	20-30 cm
S	30-40 cm
M	40-50 cm

JVST-240017602	XS, S, M	39.00	G
----------------	----------	-------	---

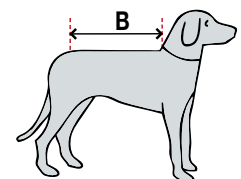

Petfloat Schwimmweste für Hunde und Katzen

Mit Sicherheitsgurt und Handgriff auf dem Rücken zur mühelosen Bergung.

CS23703	Extra Small (B 23-30 cm)	79.00	I
CS23704	Small (B 28-35 cm)	79.00	I
CS23705	Medium (B 35-45 cm)	79.00	I
CS23706	Large (B 45-55 cm)	79.00	I
CS23707	Extra Large (B 55-65 cm)	79.00	I

JOBEA

Crewsaver®



Spiral

Diese preisgünstige Schwimmweste entspricht der europäischen Sicherheitsnorm von 100 N. Aussen aus Nylonstoff mit Auftrieb aus weichem Schaumstoff mit geschlossenen Zellen. Kragen mit Reflexstreifen, verstellbarer Gurt für mehr Komfort. Verstellbare und entfernbarer Schrittgurte.



Safety 100 N Schwimmweste

Weste zertifiziert (100 N Auftrieb). Mit grossem Kragen, aus sehr weichem Neopren und Schaumstoff. Ausgestattet mit Gürtel, verstellbare Schrittgurte und Pfeife sowie Reflektoren.

JVST-244920001-1000	XS/S < 20 kg	89.00	G
JVST-244920001-1200	M/L 20-30 kg	89.00	G

CS28200	Baby < 20 kg	79.00	A
CS28201	Kind < 20 kg	79.00	A
CS28202	Kind gross 20-30 kg	79.00	A
CS28203	Junior 30-40 kg	79.00	A
CS28204	S 40-50 kg	95.00	A
CS28205	M 50-70 kg	95.00	A
CS28206	L > 70 kg	95.00	A
CS28207	XL > 70 kg	95.00	A



Crewsaver®



CS101552

CS101563
CS101564



CS101751
CS101752



OS9014

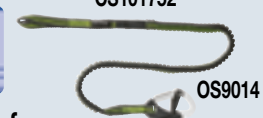

OS9014

Supersafe Air Schwimmwesten für Kleinkinder

Speziell für Kleinkinder entworfene Schwimmweste mit Sicherheitsgurt und grossem Kragen, "D" Ring zur Befestigung einer Sicherheitsleine im Rücken. Permanenter Auftrieb durch Schaumstoff, kann zusätzlich noch aufgeblasen werden. Verstellbare Schrittgurten.

CS101552	Kind 15-30 kg	159.00	I
CS101563	Kind gross 30-40 kg	169.00	I
CS101564	Junior 30-40 kg	169.00	I
OS9014	elastische Sicherheitsleine, Länge 2 m	60.00	G

Supersafe Schwimmwesten für Kleinkinder

Die perfekte Kombination einer Kinder-Schwimmweste mit Sicherheitsgurt. Die Befestigung der Sicherheitsleine im Rücken gibt dem Kind eine grosse Bewegungsfreiheit. Aus PVC Schaumstoff mit Nylon überzogen. Verstellbare Schrittgurten.

CS101751	Baby < 15 kg	139.00	I
CS101752	Kind 15-30 kg	139.00	I
OS9014	elastische Sicherheitsleine, Länge 2 m	60.00	G



Dinghy 50 N

Die Besto Dinghy 50 N Weste eignet sich für Wassersportler aller Art und ist ideal für SUP, Kajak, Kanu oder für den Einsatz auf Jollen. Der Bauchgurt und die zwei Befestigungskordeln lassen sich leicht einstellen und sorgen für eine perfekte Anpassung sowie einen guten Halt.

schwarz	Grössen	Preis CHF	
BE54114	XS 30-40 kg	39.90	D
BE54115	S 40-50 kg	39.90	D
BE54116	M 50-60 kg	39.90	D
BE54117	L 60-70 kg	39.90	D
BE54118	XL >70 kg	39.90	D
BE54119	XXL >70 kg	39.90	D



Ergofit 50 N Extreme

Sehr weiche und vorgeformte, dem Körper anliegende Regattaschwimmweste für Jollen- und Katamaransegler mit uneingeschränkter Bewegungsfreiheit. Sie bietet zusätzliche Sicherheit bei Kenterung, wie sie von Seglern öfters gewünscht wurde: Dank einer Tasche auf Brusthöhe kann die Schwimmweste mit einem kleinen unabhängigen Taucher-Notatmungssystem Spare Air 170 ausgerüstet werden mit Atemluft für eineinhalb bis zwei Minuten nahe der Wasseroberfläche.

Sie verfügt auch über eine Tasche mit einhändigem Zugriff für einen Ergofit Tauwerk-Schneider, eine Tasche im Rücken für einen 2 l Hydropack Trinksack, grosse Fronttasche, atmungsaktive und anpassbare Seiten- und Schulterpartien, doppelte Gurtverstellung seitlich, ergonomisch geformter Reissverschluss vorne.

schwarz	Grössen	Preis CHF	
CS9070	S-XL	149.00	I



50 N Schwimmweste

Eng anliegender Schnitt um volle Bewegungsfreiheit zu gewähren.

Das Minimum an Gurten und Verschlüssen für schnelles und einfaches Anziehen.

Grosse Fronttasche und breites Silikonband innen für besseren Halt der Weste. Die Rückenpartie ist glatt, damit der Segler während der Manöver nicht am Baum hängen bleibt.

Grössen

XS	40-50 kg, Brustumfang 70-80 cm
S	50-70 kg, Brustumfang 80-90 cm
M	> 70 kg, Brustumfang 80-100 cm
L	> 70 kg, Brustumfang 90-100 cm
XL	> 70 kg, Brustumfang 100-110 cm



35 N Junioren-Schwimmweste

Eng anliegender Schnitt um volle Bewegungsfreiheit zu gewähren. Grosse Fronttasche und breites Silikonband auf der Innenseite für besseren Halt der Schwimmweste. Mit Schrittgurt für Kindergrösse 10.

Grösse 10: 30-40 kg, Brust 60-80 cm
Grösse 12: 30-40 kg, Brust 80-85 cm



rot	schwarz	blau	grau	Grössen	Preis CHF		neongelb	Grössen	Preis CHF	
ZK-PFD25R	ZK-PFD25N	ZK-PFD25BL	ZK-PFD25G	XS-XL	119.00	H	ZK10KJF	10-12	119.00	I



Pro 50 N CZ

Schwimmweste aus robustem Gewebe 3D Schnitt, der sich ausgezeichnet der Körperform anpasst. Aus superweichem vorgeformtem Schaumstoff und Innenseite des Rückens aus atmungsaktivem Mesh für einzigartigen Komfort. Kurzes Modell für grosse Bewegungsfreiheit mit Reissverschluss vorne und grosse erweiterbare Tasche mit Reissverschluss, Schulterriemen und seitlich aus dehnbarem Mesh, doppelte verstellbare Gurte seitlich. Juniorengrösse mit Schrittgurt. Sicherheitsnorm EN ISO 12402-5.

schwarz/ rot	blau/ schwarz	Grössen	Preis CHF	
CS2630-JUN	NEW CS2632-JUN	Junior 30–40 kg	105.00	A
CS2630-SM	CS2632-SM	S/M 40-70 kg	105.00	A
CS2630-ML	CS2632-ML	M/L > 70 kg	105.00	A
CS2630-XL	CS2632-XL	XL > 70 kg	105.00	A
CS2630-XXL	-	XXL > 70 kg	105.00	A



Pro 50 N SZ

Wie Modell Pro 50 N CZ, aber Reissverschluss seitlich.

schwarz/ blau	schwarz/ grau	Grössen	Preis CHF	
CS2620-JUN	CS2621-JUN	Junior 30–40 kg	105.00	A
CS2620-SM	CS2621-SM	S/M 40-70 kg	105.00	A
CS2620-ML	CS2621-ML	M/L > 70 kg	105.00	A
CS2620-XL	CS2621-XL	XL > 70 kg	105.00	A
-	CS2621-XXL	XXL > 70 kg	105.00	A



Response 50 N

Preisgünstige Schwimmweste mit 50 N Auftrieb für den Einsatz auf geschützten Gewässern. Sie ist für verschiedensten Wassersportarten geeignet. Aus leichtem vorgeformtem Schaumstoff hergestellt für ein Maximum an Bewegungsfreiheit und Komfort. Starker Reissverschluss vorne, verstellbare Gurte unten, gepolsterte Gurte auf den Schultern und kleine Schlüsseltasche. Juniorengrösse mit Schrittgurt. Entspricht der Sicherheitsnorm EN ISO 12402-5.

rot	schwarz	Grössen	Preis CHF	
CS2600-JUN	CS2601-JUN	Junior 30–40 kg	59.00	A
CS2600-SM	CS2601-SM	S/M 40-70 kg	59.00	A
CS2600-ML	CS2601-ML	M/L > 70 kg	59.00	A
CS2600-XL	CS2601-XL	XL > 70 kg	59.00	A
CS2600-XXL	-	XXL > 70 kg	59.00	A



Sport 50 N

Schwimmweste 50 N in modernem Design für den Einsatz auf Jollen und anderen Wassersportgeräten auf geschützten Gewässern. Aus superweichem vorgeformtem Schaumstoff hergestellt für höchsten Komfort. Starker Reissverschluss vorne, grosse erweiterbare Fronttasche mit Reissverschluss, kleine Schlüsseltasche, verstellbare Gurte auf den Schultern und seitlich. Juniorengrösse mit Schrittgurt. Entspricht der Sicherheitsnorm EN ISO 12402-5.

rot	blau	Grössen	Preis CHF	
CS2610-JUN	CS2611-JUN	Junior 30–40 kg	88.00	A
CS2610-SM	CS2611-SM	S/M 40-70 kg	88.00	A
CS2610-ML	CS2611-ML	M/L > 70 kg	88.00	A
CS2610-XL	CS2611-XL	XL > 70 kg	88.00	A
CS2610-XXL	CS2611-XXL	XXL > 70 kg	88.00	A



Spinlock Wing Schwimmweste

Schwimmweste mit 50 N Auftrieb für Jollensegler und kleine Kielyachten in geschütztem Gewässer. Modernes Design mit kurzem und kompaktem Schnitt, ideal zur Verwendung mit einem Trapezgurt. Seitliche Öffnung mit Reissverschluss. Grosse Fronttasche mit Velcroverschluss. Silikonband auf der Innenseite für einen optimalen Halt der Schwimmweste.

rot	blau	schwarz	Grössen	Preis CHF
OS9100R	OS9100CY	OS9100N	1-4	85.00 F

Spinlock Foil Schwimmweste

Schwimmweste mit Frontreissverschluss und zwei grossen Fronttaschen. Die zweiteilige Konstruktion des Rückenteils garantiert bestmögliche Bewegungsfreiheit.

schwarz	Grössen	Preis CHF
OS9200N	1-4	85.00 F

Grössen Wing und Foil Schwimmwesten

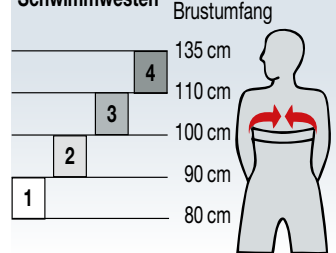



spinlock

Deck Pro Sicherheitsgurt

Sicherheitsgurt, superleicht, komfortabel und leicht anzuziehen. Auch ideal auf Booten, auf denen die Crew dauernd angeklinkt ist.

- Schnellverstellschnallen aus rostfreiem Stahl
- Schultergurte laufen auf die Brustmitte zu und bieten damit aussergewöhnlichen Tragkomfort und Bewegungsfreiheit
- Leichte Textilschleufe für Sicherheitsleine
- Tasche für Messer
- Verstellung der Brustweite 72-128 cm
- Gewicht 700 g

OS9004

175.00 | G



spinlock

Mast Pro Sicherheitsgurt

Das erste Modell, das speziell für den Einsatz im Mastbereich entwickelt wurde. Extrabreite Bein Gurte sorgen für hohen Komfort in der Höhe und verhindern das Einschlafen der Beine. Kevlarverstärkungen schützen vor Abnutzung.

- Extrabreite Beingurte
- Spezielle Schnallen aus rostfreiem Stahl
- Anti-Abriebbezüge aus Kevlar
- Flacher Gurt
- Schlaufe aus Fasergewebe für Fallen
- Tasche für Multifunktionswerkzeug
- Gewicht 750 g

OS9030

139.00 | G



Crewsaver®

Bootsmannstuhl Crewlift 40

Bootsmannstuhl aus sehr robustem Nylonstoff, mit 2 entfernbaren Werkzeugtaschen, Schrittgurte, einem verstellbaren Hüftgurt für erhöhte Sicherheit, einem Holzbrett für besseren Komfort, das einfach entfernt werden kann, und 2 Befestigungsringen.

CS11301

119.00 | I



T1125



T1124

Einfacher und leichter Sicherheitsgurt

Verstellbare Gurte aus Nylon
Gurtbreite: Gurt 50 mm, Träger 30 mm.

T1125	Modell für Erwachsene Max. Tragkraft 1500 kg	58.00	C
T1124	Modell für Kinder Max. Tragkraft 800 kg	53.00	D



Sicherheitsgurt

Der komfortable Sicherheitsgurt bietet grösste Sicherheit und Komfort für den Auf- und Abstieg sowie während der Arbeit im Masttopp.

OOHW 189.00 | G



Abturbremse

Die Abturbremse bietet zusammen mit dem Sicherheitsgurt die bestmögliche Sicherheit. Wurde für den Alpinismus entwickelt. Sie wird auf ein freies Fall fixiert und blockiert sich, falls es zum Sturz kommt. Während des Aufstieges folgt die Fallbremse der Person; beim Abstieg muss die Bremse regelmässig von Hand nach unten geführt werden.

OOAC 89.00 | G

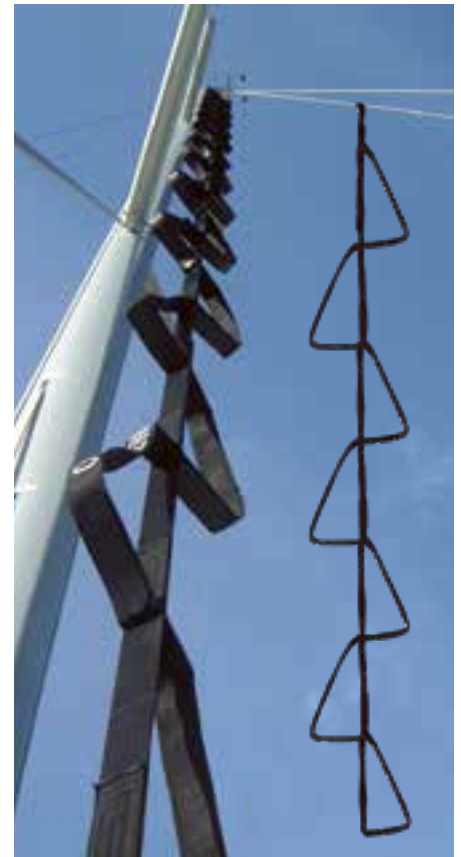

Faltbare Mastleitern

Die sicherste und einfachste Methode um alleine in den Mast zu steigen. Einfache Anwendung dank der alternierenden Stufen. Bietet einen komfortablen Halt bei der Arbeit im Topp des Mastes. Aus Polyethylen, mit Stautasche geliefert.

Verlängerungen für faltbare Mastleiter

Verlängerungsteil, damit die Leiter auf die Länge Ihres Mastes angepasst ist.

OOE7	Länge 7 m	289.00	G
OOE9	Länge 9 m	339.00	G

OOR3	Länge 3 m	130.00	G
OOR7	Länge 7 m	299.00	G

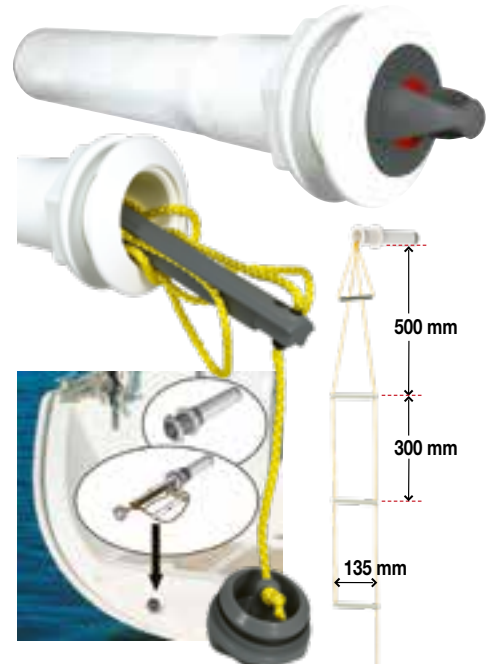

Notleiter 2.9 m

Die Magic-Reboard Notleiter ermöglicht einen sicheren Wiedereinstieg einer Person ohne fremde Hilfe. Einfache Montage am Heckkorb dank integrierter Schlaufe (Überwurf über das Rohr). Die Reissleine wird vom Wasser aus gezogen, damit sich die Leiter entfaltet.

Entspricht der Norm EN/ISO 15085.

Notleiter 1.1 m

Drei Tritte aus Polypropylen und ein kleiner Handgriff ermöglichen den Einstieg an Bord ohne fremde Hilfe. Die leichte und kompakte Notleiter ist in einem Polyamid Rohr verstaub, welches wie ein Borddurchlass im Rumpf des Bootes oberhalb der Wasserlinie eingebaut werden kann. Gesamtlänge: 110 cm

OOES27295	Notleiter Länge 2.9 m	129.00	G
-----------	-----------------------	--------	---

NR1558		85.00	D
--------	--	-------	---



Crewsaver Lifeline Rettungsleine

Rettungsleine aus Nylon, Länge 20 m. Lieferung in einem kleinen, gut sichtbaren Schutzsack. Tragkraft 200 kg

Crewsaver Throwing Strop Rettungsschlinge zum Zuwerfen

Ideale Kombination einer Rettungs- und Hebeschlinge mit einer Leine von 30 m Länge zum Bergen einer ins Wasser gefallenen Person. Tragkraft 200 kg

Crewsaver Rettungsschlinge mit 30 m Leine

Vorgeformte Rettungs- und Hebeschlinge mit robustem PVC Aussengewebe. Nylonleine mit 200 kg Tragkraft.

CS1320-L	59.00	CS1320-ST	89.00	CS1320-S	121.00
----------	-------	-----------	-------	----------	--------



Crewsaver Hamble Hufeisenrettungsringe

Rettungsringe aus weichem Schaumstoff mit robuster, entfernbarer PVC Hülle. Auftrieb 14 kg.

Crewsaver Hamble Hufeisenrettungsringe im Set mit Halterung und Blinklicht

Aus weichem Schaumstoff mit robuster, entfernbarer PVC Hülle. Heckkorbhalterung mit Solas LED Blinklicht inklusive Lithiumbatterie. Auftrieb 14 kg.

CS1320-B	gelb	59.00	CS100030	gelber Hufeisenrettungsring im Set mit Halterung und Blinklicht	132.00
CS1321-B	weiss	59.00	CS100031	weisser Hufeisenrettungsring im Set mit Halterung und Blinklicht	132.00



Hufeisenrettungsringe

Aus weichem PVC Schaumstoff mit starker Nylonhülle. Auftrieb 13 kg

T0433

BE11171-WH	weiss	59.00	D
BE11171-Y	gelb	59.00	D
BE11171-O	orange	59.00	D
NR0580	Halterung aus rostfreiem Stahl, für Befestigung des Rettungsringes am Heckkorb	39.00	D



Weisser Hufeisenrettungsring im Set

Lieferung in weisser Schutzhülle zur Befestigung am Heckkorb mit automatischem LED-Blinklicht (SOLAS) und schwimmender Leine von 30 m Länge.

BE20121181	weisser Hufeisenrettungsring im Set	125.00	F
------------	-------------------------------------	--------	---



NR7432

NR38158

T04350
T04750

Orange Rettungsringe

Aus festem Polyethylen.

NR7432	Ø aussen 57 cm, Ø innen 37 cm, Auftrieb 10 kg	39.00	C
NR38158	Ø aussen 60 cm, Ø innen 40 cm, Auftrieb 13.5 kg	69.00	C
T04350	Ø aussen 65 cm, Ø innen 40 cm, Auftrieb 14.5 kg	63.00	D
T04750	Ø aussen 75 cm, Ø innen 45 cm, Auftrieb 17.5 kg	65.00	D

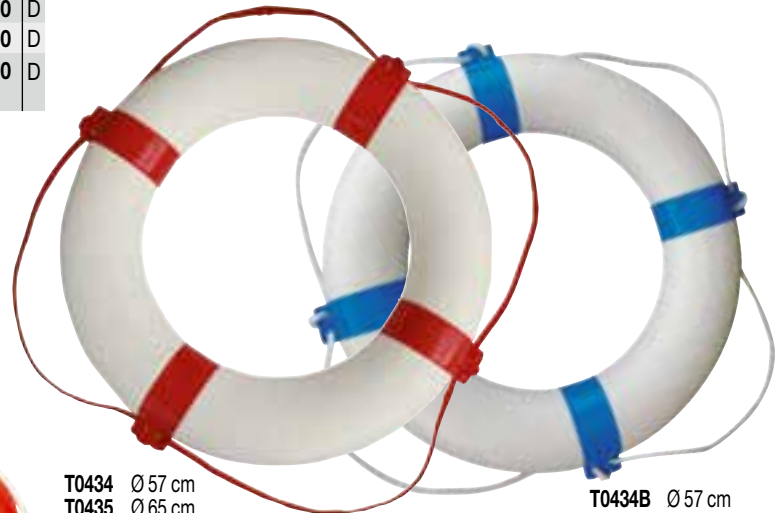

T0434 Ø 57 cm
T0435 Ø 65 cm

T0434B Ø 57 cm
T0435B Ø 65 cm

Weisse Rettungsringe

Aus Polystyrol. Überzug aus weissem PVC.

T0434	Ø aussen 57 cm, Ø innen 34 cm, Auftrieb 8 kg mit roten Streifen	57.00	D
T0434B	Ø aussen 57 cm, Ø innen 34 cm, Auftrieb 8 kg mit blauen Streifen	57.00	D
T0435	Ø aussen 65 cm, Ø innen 40 cm, Auftrieb 10 kg mit roten Streifen	69.00	D
T0435B	Ø aussen 65 cm, Ø innen 40 cm, Auftrieb 10 kg mit blauen Streifen	69.00	D



Halterung für Rettungsring

Aus rostfreiem Stahl. Rettungsring kann gegen eine Schottwand oder am Heckkorb montiert werden.

T0438	16.00	D
-------	-------	---



Rettungsringkasten

NR40212	239.00	D
---------	--------	---



Weisses 360° Licht

Ohne Mast und ohne Halterung. Mit Birne 1.6 W. Stromversorgung durch 3 Mono Batterien LR20 von 1.5 V (nicht inbegriffen).

T0591	15.00	D
-------	-------	---

Weisses 360° Licht auf Mast

Alumast von 75 cm Länge montiert, mit Birne 1.6 W Stromversorgung mittels 3 Mono Batterien LR20 von 1.5 V (nicht inbegriffen).

T0439	45.00	D
-------	-------	---



Blinkleuchte

Blinkleuchte mit einer Hochleistungs-Lumineszenzdiode, Leuchtstärke 2 cd (60 Blitze/Min.)

Masse: 160 x 80 x 80 mm
Batterie: 1 x Typ D (nicht inbegriffen)

NR196482	39.00	C
----------	-------	---

Klemmhalterung für Blinkleuchte NR196482

Für Rohr Ø 20-30 mm
Ohne Schrauben geliefert

NR45184	Klemmhalterung	8.90	C
---------	----------------	------	---



Notblitzleuchte SOS LED

Notblitzleuchte mit 4 LED's. Über 2000 Meter Sichtweite. Schwimmend und wasserdicht.

Betrieb: 3 AA-Batterien (nicht enthalten)
Betriebsdauer: 150 Stunden
Lieferung mit Sicherheitsschleufe und Velcro-Befestigungsband.
Masse: Ø 52 mm x 132 mm

TC301733	23.90	K
----------	-------	---



Einfache, nicht blinkende Leuchte

Sie richtet sich im Wasser von selbst auf und beginnt zu leuchten. Stromversorgung durch 4 Mono Batterien LR20 von 1.5 V.

T0437	22.00	D
-------	-------	---

Halterung für Blinkleuchten

Kann auf der Halterung T0433 (siehe Seite 95) oder am Heckkorb befestigt werden.

T0429	10.00	C
-------	-------	---



Notlicht

Set mit 3 Lichtern, weiss, rot und grün. Wird komplett mit Reflektoren und Halterungen geliefert. Stromversorgung mit je 1 Mono Batterie LR20 von 1.5 V (nicht inbegriffen).

T0460	29.00	C
-------	-------	---



Notlicht Heck 135°, weiss

Stromversorgung durch 1 Mono Batterie LR20 von 1.5 V (nicht inbegriffen).

T0592	9.00	D
-------	------	---



Notlichter

Set aus 3 Notlichtern mit Sichtweite von 3 sm. Einfache Montage an Relingsstützen/Bugkorb und Heckkorb. Wasserdicht IP 64. Autonomie 12 Std. Auswechselbare Batterien (CR2032).

NR72663	14.90	F
---------	-------	---



LED Blinklicht für Schwimmwesten

Für Schwimmwesten, Jacken oder Anzüge. Typ LNK-LJ-02C1, SOLAS geprüft und MED zertifiziert.

- Blinkdauer +/- 16 Stunden, Frequenz: 51 bis 54 pro Minute
- Sichtweite: 2 Seemeilen
- Automatische Auslösung durch Kontakt mit Salz- oder Süßwasser
- Knopf zum Ein- und Ausschalten des Notlichts im Wasser
- Lithium-Batterie mit 5 Jahre Haltbarkeit
- Mit Befestigungsclip für Gurte
- Kompakt und leicht
- Masse: 63 x 25 x 17 mm
- Gewicht: 37 g mit Clipverschluss

TC2263071	23.90	I
-----------	-------	---



LED Blinklicht Pylon

360°-Blinklicht, für bessere Sichtbarkeit auf einem Stab von 23 cm Länge montiert. Wird durch Wasserkontakt aktiviert, Anzeige für Ladestatus der Batterie. 10 Stunden Leuchtdauer.

OS9012	49.00	G
--------	-------	---



Lume On Kleine LED Blinklichter für aufblasbare Schwimmwesten

Sie sind selbstklebend und lassen sich rasch auf der Hinterseite der Luftkammer von aufblasbaren Schwimmwesten anbringen. Sie werden bei Wasserkontakt aktiviert und beleuchten blinkend die Luftkammer von hinten während 2 Stunden. Per Paar geliefert.

OS9018	16.00	F
--------	-------	---



Aquaspec LED Blinklicht, weiss, Solas geprüft

Manuelle Aktivierung oder automatisch durch Wasserkontakt. Funktioniert 40 Stunden ununterbrochen.
Masse: L 50 x B 22 x T 31 mm

CS10220	29.00	D
---------	-------	---



NEW
2021

Ausziehbare orange IOR Boje

- Aus Fiberglass
- Entfaltete Höhe 3.52 m (1.95 m faltet)

TC55664	ausziehbare IOR Boje	174.00	U
TC56397	Halterung	46.90	U
TC16205	Licht-Kit	48.90	U



NEW
2021

MOB Notfallsender Smartfind S20 AIS

Der Smartfind S20 ist ein kleiner MOB Notfallsender. Er wird direkt an der Rettungsweste oder an der Person getragen. Mit einer Reichweite von ca. 4 sm wird das AIS-Signal zusammen mit der GPS-Position übermittelt. Alle Schiffe mit einem AIS-Empfänger können das Notfallsignal empfangen. 24 Stunden Laufzeit.

- Masse: Länge 199 mm, Ø 51 mm
- Gewicht: 186 g

CSFFS20	Smartfind S20 AIS	349.90	E
---------	-------------------	--------	---

NEW
2021

Epirb Smartfind G8 AIS 2-Frequenz-Notsignalgerät

Das G8 AIS EPIRB Notsignalgerät bietet eine schnellere Erkennung, eine höhere Positionierungsgenauigkeit und eine viel schnellere Rettung von Menschen oder Schiffen in Seenot.

- GNSS-Empfänger (GPS, Galileo, GLONASS)
- MOB AIS
- MEOSAR kompatibel
- Masse entfaltet: 423 x 101 cm
- Gewicht: 710 g

CS11110	EPIRB Smartfind G8 AIS	1029.00	R
---------	------------------------	---------	---



gelb
CY003

weiss
CY005

grün
CY006

blau
CY007

rot
CY008

Cyalume Leuchtstäbe

Cyalume ist eine aussergewöhnliche Lichtquelle. Ohne Feuer, ohne Hitze, ohne Elektrizität, ohne Gefahr (ungiftig). Er ist jederzeit und überall verwendbar, sogar unter Wasser.

Während den ersten Stunden leuchtet der Cyalume genug stark, um damit arbeiten oder lesen zu können. Als Signal unterscheidet er sich durch die Fluorfarben von anderen Lichtquellen. Die vorzüglichen Eigenschaften machen Cyalume überall zum unentbehrlichen, zuverlässigen Helfer.

- **Intensives Licht:** starke Leuchtkraft während 3 Stunden
- **Lange Leuchtdauer:** leuchtet danach während mindestens 10 Stunden
- **Sehr gut sichtbar:** bei Nacht ca. 2 km oder ca. 3000 m Höhe
- **Immer einsetzbar:** bei jeder Witterung -25°C bis +70°C
- **Schwimmt:** dank geringem spezifischem Gewicht
- **Wasserdicht:** kann auch unter dem Wasser verwendet werden
- **Klein und leicht:** nur 15 cm lang und weniger als 25 g schwer
- **Gefahrlos:** keine Flamme, nicht entzündbar
- **Ungiftig:** bei Hautkontakt oder bei Einnahme
- **Lange Haltbarkeit:** während Jahren haltbar
- **Aktivierung:** durch Biegen des Stabes



CY003	gelb	2.80	I
CY005	weiss	2.80	I
CY006	grün	2.80	I
CY007	blau	2.80	I
CY008	rot	2.80	I



Signalgeber Set
Signalgeber und Behälter mit 9 roten Signalraketen.
Höhe: > 46 m
Signaldauer: 5.5 Sek.
Lichtstärke: 10'000 Candela



Signalgeber Set mit Magazin
Das Set enthält 3 rote Signalraketen und ein Signalgeber mit Magazin.
Höhe: > 46 m
Signaldauer: 5.5 Sek.
Lichtstärke: 10'000 Candela



Rote Fallschirmrakete*
Höhe: 300 m
Signaldauer: 40 Sek.
Lichtstärke: 30'000 Candela
Masse: L 295 mm, Ø 32 mm

* Nur mit Erwerbschein erhältlich
<https://www.fedpol.admin.ch/fedpol/de/home.html>



CT1820



CT1821



CT1822



CT1225

Signalpatronen
Für Pistolen mit Kaliber 4 (26.5 mm)
Höhe: 120 m
Signaldauer: 8 Sek.
Masse: L 80 mm

CT1225: Akustisches und visuelles Signal, erzeugt Blitz und lauten Knall (170 dB) und eine Rauchwolke auf 120 m Höhe.

CT1820	40'000 Candela	15.00	G
CT1821	50'000 Candela	15.00	G
CT1822	20'000 Candela	15.00	G
CT1225		19.50	G

CT1946	rot	76.00	G
--------	-----	-------	---

CT1947	rot	59.50	G
--------	-----	-------	---

CT1631	rot	48.50	G
--------	-----	-------	---



CT1625 CT1628

Weisse und rote Handfackeln
Signaldauer: 60 Sek.
Lichtstärke:
2'500 Candela (weiss)
15'000 Candela (rot)
Masse: L 175 mm, Ø 28 mm

CT1625	weiss	18.00	G
CT1628	rot	18.00	G



Rauch- und Handfackel
Signaldauer: orange Rauchfackel
18 Sek., rote Handfackel 20 Sek.
Lichtstärke: 15'000 Candela
Masse: L 190 mm, Ø 30 mm

CT1315		59.50	G
--------	--	-------	---



Rote Rakete
Höhe: 60 m
Signaldauer: 5.5 Sek.
Masse: L 160 mm, Ø 20 mm (Schutz Ø 45 mm)
Lichtstärke: 10'000 Candela

CT1228	rot	19.50	G
--------	-----	-------	---



Orange Rauchfackel
Signaldauer: 60 Sek.
Masse: L 243 mm, Ø 38 mm

CT1326	orange	29.50	G
--------	--------	-------	---



Oranges, schwimmendes Rauchsignal
Signaldauer: 180 Sek.
Masse: H 115 mm, Ø 85 mm

CT1620	orange	47.50	G
--------	--------	-------	---



Behälter mit Notsignalen für Küstennavigation
Enthält Seenotsignale für Küstennavigation.
Masse: H 34 cm, Ø 11 cm

- 2 rote Fackeln CT1628
- 4 rote Fallschirmraketen CT1631

CT1513		239.00	G
--------	--	--------	---

Behälter mit Notsignalen Solas Kategorie 1
Enthält alle Signale für Hochseenuavigation.
Masse: H 40 cm, Ø 22 cm

- 2 orange Rauchsignale, schwimmend CT1620
- 4 rote Fackeln CT1628
- 10 rote Fallschirmraketen CT1631

CT1516		669.00	G
--------	--	--------	---



Behälter für Signalkarten
Aus Kunststoff, mit Schraubverschluss.
Masse: H 34 cm, Ø 11 cm

CT1289		19.00	G
--------	--	-------	---

Wasserdichter Behälter
Aus Kunststoff, Schraubverschluss mit Dichtungsring.
Masse: H 40 cm, Ø 22 cm

CT1280		49.50	G
--------	--	-------	---



Sea-Tags Mann über Bord Armband
Sea-Tags ist ein Sicherheitsarmband, das sofort Alarm schlägt, sobald ein Mitglied der Besatzung ins Wasser fällt. Das Armband wird mit der Applikation Sea-Tags per Bluetooth verbunden (iPhone und Android). Beim Untertauchen des Armbandes wird die Bluetooth Verbindung unterbrochen und ein Alarm ertönt an allen gekoppelten Smartphones des Bootes. Darüber hinaus wird eine Navigation zur GPS-Position des Vorfalls automatisch auf dem Telefon gestartet, um schnell und einfach die Person zu finden. Es ist kein Telefonnetzwerk erforderlich.

Im Solo-Modus, bei welchem das Gebiet mit dem mobilen Netzwerk abgedeckt ist, kann die Sea-Tags sogar automatisch eine SMS an vordefinierte Kontakte (Rettungsdienste) mit der GPS-Position des Vorfalls senden. Der Service ist weltweit kostenlos.

Sobald eine Person über Bord geht, sei es mit oder ohne Netzwerkverbindung, zeigt die App automatisch den Kurs und die Entfernung an, um zur letzten bekannten Position zurückzukehren.

BW280	Sea-Tags Mann über Bord Armband	89.90	B
-------	---------------------------------	-------	---



Signalball zum Ankern
Zusammenlegbar, aus unzerbrechlichem schwarzem Kunststoff.
Durchmesser: 300 mm.
Gewicht: 420 g

Signalkegel zum Abschleppen
Aus schwarzem Kunststoff.
Höhe: 470 mm
Gewicht: 360 g

T0003	9.00	D
T0004	13.00	C



Radarreflektor
Sehr wirksam trotz kleinen Abmessungen. Klares Echo in alle Richtungen dank 21 Aluminiumelementen im 90° Winkel und jeweils um 36° versetzt. Echofläche 2 m².
Gewicht: 400 g

T0001	Länge: 595 mm, Ø 55 mm	39.00	D
-------	------------------------	-------	---



Elektrisches Nebelhorn
Gehäuse aus rostfreiem Stahl. Für elektrischen Anschluss an 12 V / 5 A. Lautstärke 107 dB (2 m).
Abmessungen der Abdeckung: 125 x 60 mm

Elektrisches Nebelhorn
Weisses Gehäuse aus ABS. Stromversorgung 12 V / 5 A. Einstellbare Tonfrequenz. Lautstärke 85 dB (2 m).
Ausschnitt: 80 x 40 mm
Abdeckung: 130 x 70 mm

T0606102	69.00	G
T0200108	21.00	A



Elektrisches Nebelhorn
Aus rostfreiem Stahl und Kunststoff. Für 12 V Anschluss
Masse: 100 x 110 x 80 mm

Signalpfeife
Reglementäre Signalpfeife für Schwimmwesten.

T0704	33.00	D
NR4434	1.00	C



Elektrisches Nebelhorn, doppelt
Aus rostfreiem Stahl. 12 V Anschluss. Lautstärke: 105 dB / 2 m
Masse: 470 x 100 x 125 mm

Elektrisches Nebelhorn
Aus rostfreiem Stahl. 12 V Anschluss. Lautstärke: 105 dB / 2 m
Länge: 220 mm

T0015023	136.00	K
T0705	43.00	D



Nebelhorn
Sehr weit hörbar. Der Behälter mit flüssigem Gas kann ausgewechselt werden. Inhalt: 250 g

Nebelhörner
Sehr schön verarbeitete Modelle, mit Befestigungsring.

T0699	Nebelhorn	18.00	C
T0702	Halterung	5.00	C
T0703	Ersatzbehälter 250 g	8.00	C
BW514	Messing, L 16 cm	29.00	G
BW515	Messing, L 22 cm	39.00	G
BW516	Messing, L 31 cm	79.00	G
BW513	ABS neonrot, L 26 cm	19.00	G



BB92



BB87



BB89



BB93



BB88



BB90

Internationale Flaggen- signale

Auf Vinylfolie gedruckt, selbstklebend, 16 x 13 cm

T0846 5.00 C

Offizielle Regatta- signale

Auf Vinylfolie gedruckt, selbstklebend, 17 x 15 cm

T0847 7.00 C

Schweizer Flaggen

Aus Polyestergewebe

BB92	50 x 50 cm	13.50	G
BB93	40 x 60 cm	10.00	G

Internationale "C" Flagge

Aus Polyestergewebe

BB87	30 x 45 cm	8.00	G
BB88	40 x 60 cm	11.00	G

Internationale "N" Flagge

Aus Polyestergewebe

BB89	30 x 45 cm	8.00	G
BB90	40 x 60 cm	11.00	G



NEW
2021



Notflagge

Aus Polyestergewebe
Masse: 70 x 70 cm

BW236 16.00 G



Protestflagge

Für Jollen und Yachten
Aus Polyestergewebe, Befestigung mit Velcroband.

BB86 14 x 20 cm 7.00 G



Internationale "A" Tauch Flagge

Aus Polyestergewebe
Masse: 30 x 45 cm

TC64370 7.90 G

Kompletter Flaggensatz

Mit 40 internationalen Signalflaggen und -wimpeln. Jede Flagge hat seinen markierten Platz in einer grossen Tasche, die aufgehängt werden kann. Aus waschechtem Nylon. Flaggenreisse: 30 x 42 cm

BW270 kompletter Flaggensatz 119.00 A



Flaggenstock

Aus lackiertem Holz.
Mit Klampe für Flaggenleine.
L 80 cm, Fuss Ø 22 mm

T0760 26.00 C



Flaggenstockhalterung

Ø 22 mm, senkrecht Modell
aus rostfreiem Stahl, mit
Stellschraube.
Basis Ø 75 mm

T0761 29.00 C



Flaggenstockhalterung

Ø 22 mm, um 65° geneigt,
aus rostfreiem Stahl, mit
Stellschraube.
Basis Ø 75 mm

T0762 29.00 C



Flaggenstockhalterung

Ø 25 mm, geneigt, aus polier-
tem Aluminium.
Basis Ø 75 mm

Y7141 39.00 I



Flaggenstock

Aus rostfreiem Stahl.
L 60 cm, Fuss Ø 25 mm

T2134594 39.00 A



Flaggenstock- halterung

Messing verchromt, Ø 25 mm,
10° geneigt
Basis Ø 52 mm

T2125000 19.80 C

Stay Afloat, temporäre Dichtungsmasse

Temporäre Dichtungsmasse, welche die Leckstoppen ersetzt. Mit dieser Knetmasse können Sie auf einfache und wirksame Weise Wassereintritte stoppen. Zum Gebrauch bereit, benötigt keine Vorbereitung. Kann auch unter Wasser angewendet werden. Auch für den Gebrauch zu Hause geeignet.

- Geeignet zum Stoppen von Wassereintritten oder Löchern über und unter der Wasserlinie
- Ungefährlich
- Ungiftig
- Ökologisch
- Kann Wassereintritt bei Leitungen, Scheiben oder Löchern im Bootsrumpf temporär stopfen.



RB90044	Stay Afloat, Inhalt 397 g	32.00	G
---------	---------------------------	-------	---



Leckstoppen Set

Zum schnellen Abdichten von Lecks. 10 verschiedene Pfropfen in den Durchmessern 8 bis 38 mm.

NV19160900	15.00	A
------------	-------	---

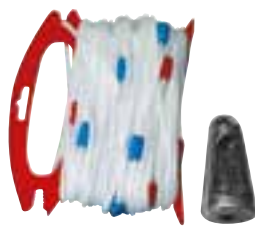

Senkblei

Aus geflochtenem Tauwerk, mit Markierungen alle Meter, welche zusätzlich alle 10 m die Farbe wechseln. Bleigewicht: 600 g, Länge: 30 m

T0005	48.00	D
-------	-------	---



Pulver-Feuerlöscher 2 kg

Dieser Feuerlöscher enthält ein ABC Löschpulver und ist leicht zu bedienen. Eine CO₂-Patrone setzt den Feuerlöscher erst bei Inbetriebnahme unter Druck. Wird mit Halterung geliefert. Masse: H 393 x L 140, Ø 110 mm

Kann 1X revidiert werden (obligatorisch nach 3 Jahren). Siehe Seite 604.

DA003	69.00	K
-------	-------	---



Löschdecke

Zum Löschen von Bränden oder zur Rettung von Personen. Erfüllt Norm EN1869. Masse: 120 x 120 cm (1.44 m²) Schutzbehälter aus hartem Kunststoff H 202 x B 176 x D 42 mm

DA006	49.00	G
-------	-------	---



Aufblasbare Crewsaver Auftriebskörper

Rüsten Sie Ihr Boot für mehr Sicherheit mit aufblasbaren Auftriebskörpern aus. Sie sind in vielen verschiedenen Grössen und Formen für beinahe jede Art von Booten erhältlich. Aus Nylongewebe mit Polyurethan Beschichtung und geschweisst für erhöhte Widerstandsfähigkeit gegen Abrieb und längere Lebensdauer. Die angegebenen Masse sind ungefähr und verstehen sich für aufgeblasene Auftriebskörper.

Aufblasbare Auftriebskörper in Kissenform

Artikelnr.	Modell	Masse cm	Preis CHF
CS10123	Auftriebskörper 18 l	61 x 18	57.00
CS10124	Auftriebskörper 27 l	76 x 23	57.00
CS10125	Auftriebskörper 68 l	91 x 31	75.00
CS10126	Auftriebskörper 35 l	99 x 23	66.00
CS10127	Auftriebskörper 27 l	108 x 18	59.00
CS10128	Auftriebskörper 45 l	122 x 20	66.00
CS10129	Auftriebskörper 90 l	122 x 36	83.00
CS10130	Auftriebskörper 68 l	127 x 25	76.00
CS10131	Auftriebskörper 68 l	147 x 23	76.00
CS10134	Auftriebskörper 30 l, geeignet für Optimist aus Holz (3 Stück pro Boot)	80 x 22	57.00



Aquascope

Für die Beobachtung des Seegrundes. Masse : 51 cm, Ø 33.5 cm

NR31409	65.00	G
---------	-------	---



PN02133-01

PN02347-01

Montana

Gross und robust zum überall Mitnehmen. Fotoapparat mit 8 Megapixel (Montana 750i), 5 Zoll Touchscreen, barometrischer Höhenmesser, elektronischer 3-Achsen Kompass, drahtlose Datenübertragung, microSD™ Kartenleser.

- Touchscreen: 51 x 89 mm
- Masse: 75 x 144 x 36 mm

PN02133-01	Montana 700 ohne Fotoapparat	659.90	B
PN02347-01	Montana 750i mit InReach-Funktionen und 8 MP Fotoapparat	879.90	B

Zubehör

PN12881-02	Marine-Halterung	109.90	B
------------	------------------	--------	---



PN02235-01



PN02236-01

GPSMAP 86s / 86i

Die neue Generation für das Boot. Der GPSMAP 86s / 86i ist ein speziell für das Boot entwickeltes Gerät. Ausgestattet mit einem grossen Display, das unter allen Bedingungen abgelesen werden kann. Drahtlose Datenübertragung. Das 86i-Modell verfügt auch über InReach-Funktionen für die integrierte Satellitenkommunikation.

- Masse: 178 x 67 x 44 mm
- Display: 63 x 38 mm mit 240 x 400 Pixel
- Schwimffähig

PN02235-01	GPSMAP 86s	439.00	B
PN02235-01PACK	GPSMAP 86s mit Karte der Schweizer Seen	589.00	B
PN02236-01	GPSMAP 86i mit InReach-Funktionen	689.00	B



PN78



PN78S

GPSMAP 78

Tragbarer, schwimffähiger GPS für die Navigation. Drahtloser Datenaustausch, integrierte weltweite Basiskarte, microSD™ Kartenleser, wasserdicht und unsinkbar.

- Gehäuse: 152 x 66 x 30 mm
- Bildschirm: 56 x 41 mm mit 240 x 160 Pixel
- Schwimffähig

PN78	GPSMAP 78	279.00	B
PN78S	GPSMAP 78S Kompass und barometrischer Höhenmesser	389.00	B
PN78SPACK	GPSMAP 78S PACK Kompass, Höhenmesser und Karte der Schweizer Seen	539.00	B

Zubehör

PN7818	Marine-Halterung	35.00	U
--------	------------------	-------	---



PN01879-01

PN01879-02

PN01735-00

PN01735-11

InReach

Bietet GPS Navigation und Satellitenkommunikation mit globaler Satellitenabdeckung von Iridium.

- GPS Navigation mit Kartenabdeckung
- Senden und Empfangen von SMS-Nachrichten ausserhalb der Mobilfunkreichweite
- Auslösen eines interaktiven SOS-Notrufs an GEOS, der globalen Notfallüberwachungszentrale
- Positionsverfolgung und teilen von Daten mit Familie und Freunden
- Kompatibel mit Seekarten
- Explorer+ Modell bietet zusätzlich: Topo Europakarte, elektronischen Kompass, barometrischen Höhenmesser

PN01879-00	InReach Mini orange	419.00	B
PN01879-02	InReach Mini orange Marine Bundle (mit Marine-Halterung)	479.00	B
PN01879-01	InReach Mini black	419.00	B
PN01735-00	InReach SE+	499.00	B
PN01735-11	InReach Explorer+	549.00	B



GPSMAP 276Cx

Auf dem Wasser wie an Land

Mit seinem 5 Zoll Bildschirm und seinem Batterie- oder 12 V Betrieb wird der GPSMAP 276Cx viele Seefahrer verführen. Er kann als portabler GPS oder als fest installierter Kartenleser verwendet werden. Fügen Sie eine Strassenkarte hinzu und er verwandelt sich in ein Strassen Navigationsgerät.

- Masse: 191 x 94 x 44 mm
- Bildschirm: 127 mm (5 Zoll) diagonal, 800 x 480 Pixel

PN276CX	GPSMAP 276Cx, Basismodell	879.00	B
PN276CXMARINE	GPSMAP 276Cx, mit Karte der Schweizer Seen	1029.00	B

GPS 73

Tragbares, schwimffähiges GPS Gerät mit Navigations- und Regattafunktionen. Betriebsdauer von 18 Stunden mit 2 AA Batterien.

- Masse: 152 x 66 x 30 mm
- Bildschirm: 54 x 36 mm
- Gewicht: 203 g inkl. Batterien

PN73	GPS 73	199.00	B
------	--------	--------	---



Bei Bucher et Walt finden Sie das komplette Garmin-Sortiment: fenix, Edge, Strassennavigation, etc... Entdecken Sie alle Modelle auf www.garmingps.ch.



NEW
2021

Quatix 6

Die Quatix 6 kombiniert die neuesten Funktionen der fenix 6-Serie mit speziellen Features für Bootsfahrer, Segler, Fischer und andere Wassersportler.

Im Alltag besticht die Quatix 6 mit smarten Features. Segler können auf die optimierten Segelregatta-Funktionen, wie virtuelle Startlinie, Distanz zur Startlinie, Countdown-Timer und Wendehilfen setzen.

Verbunden mit kompatibler Garmin Marine-Elektronik werden NMEA 2000-Bootsdaten, wie Geschwindigkeit, Wassertiefe und -temperatur sowie Winddaten, direkt am Handgelenk angezeigt. Erstmals lassen sich direkt auf der Uhr die optional erhältlichen BlueChart g3-Seekarten anzeigen. Anglern helfen ein Wettkampf-Timer sowie ein Fischfang-Protokoll dabei, den Überblick zu behalten.



PN02158-91

PN02158-95



PN02157-31

Quatix 6

- Durchmesser 47 mm
- Dicke 14.7 mm
- Betriebsdauer 72 Stunden / 48 Tage

Quatix 6X

- Mit integriertem Solarpanel
- Durchmesser 51 mm
- Dicke 14.9 mm
- Betriebsdauer 148 Stunden / 120 Tage



Foretrex 601

- GPS Gerät ohne Kartographie mit Armband
- Count-Down, Chronometer
- Geschwindigkeit und Distanz
- Kompass und barometrischer Höhenmesser
- 18 Stunden Betriebsdauer
- Masse: 75 x 43 x 23 mm
- Bildschirm: 51 mm diagonal
- Gewicht: 87 g inkl. Batterien

PN02158-91	Grey, Blue Band	769.00	B
PN02158-95	Sapphire Titan Grey, Titan + Blue Bands	1099.00	B

PN02157-31	Solar Titan Grey, Titan + Blue Bands	1269.00	B
------------	--------------------------------------	---------	---

PN01772-00	Foretrex 601	279.90	B
------------	--------------	--------	---

Striker Vivid

NEW 2021



Striker Vivid Fishfinder

Mit der Striker Vivid Fishfinder Serie ist die Fische suchte so einfach wie nie zuvor, jetzt neu mit mehr Farbkontrast. Sie sind mit einem traditionellen CHIRP-Geber oder mit Gebern der zukunftsweisenden CHIRP ClearVü- und SideVü-Technologie ausgestattet. Alle Striker Modelle kommen standardmässig mit einem integrierten GPS-Empfänger. Der Nutzen: Fischer können unter anderem fischreiche Stellen markieren, um sie später wiederzufinden und das Gerät zeigt auch die Geschwindigkeit an. Mit der neuen Striker Vivid Serie können Sie kostenlose QuickDraw Tiefenkarten laden, welche von anderen Garmin Nutzern erstellt wurden. Die Modelle mit 7 oder 9 Zoll verfügen über Wifi für Aktualisierungen oder um das Bild auf dem Smartphone zu verdoppeln. Im Lieferumfang sind eine Kipp-/Schwenkhalterung sowie Montagesätze und Kabel für die Montage am Heckspiegel und am Elektromotor enthalten.

Striker Vivid 4" Fishfinder

- Traditioneller Dual-Beam Geber
- 4.3 Zoll Bildschirm, 272 x 480 Pixel
- GT20-TM Geber (ClearVü)
- Masse: 98 x 174 x 45 mm

Striker Vivid 5" Fishfinder

- 5 Zoll Bildschirm, 800 x 480 Pixel
- GT20-TM Geber (ClearVü)
- Masse: 188 x 116 x 54 mm

Striker Vivid 7" Fishfinder

- 7 Zoll Bildschirm, 800 x 480 Pixel
- CV: GT20-TM Geber (ClearVü)
- SV: GT52HW-TM Geber (ClearVü + SideVü)
- Masse: 235 x 140 x 58 mm

PN01870-01	Striker Plus® Dual-Beam	199.00	B
PN02550-01	Striker Vivid 4" ClearVü	279.90	B

PN02551-01	Striker Vivid 5" ClearVü	409.90	B
------------	--------------------------	--------	---

PN02552-01	Striker Vivid 7" ClearVü	549.90	B
PN02553-01	Striker Vivid 7" ClearVü + SideVü	659.90	B

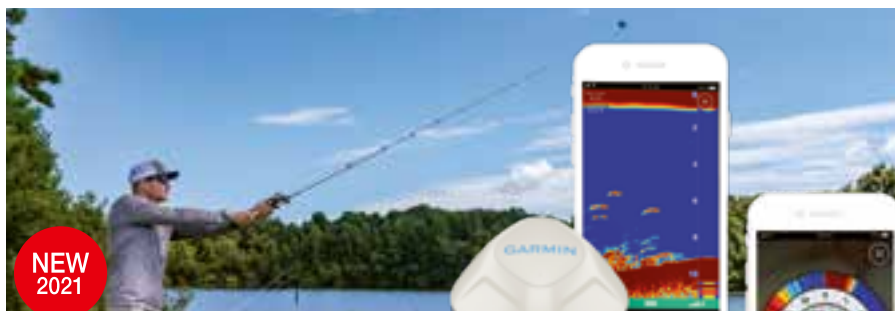

Striker Cast

Der auswerfbare Geber der das Smartphone in einen Fishfinder verwandelt.

Der Striker Cast ist ein einzigartiger tragbarer Fishfinder mit einem kompakten Schwimmerformat, der mit vielseitiger Echolottechnologie ausgestattet ist.

Unabhängig ob vom Ufer, Steg oder Boot aus, das portable Echolot folgt dem Fischern überall hin. Die Echolotbilder werden gestochen scharf auf dem Smartphone oder Tablet angezeigt. In der Version mit integriertem GPS können zudem eigene Angelkarten erstellt werden, um so einen noch detaillierten Überblick über den Angelpot zu erhalten.

PN02246-00

PN02246-02

Striker Cast

- Vorzugsweise mit einer 9 kg Linie benützen
- Abmessungen 7.6 x 7.6 x 5.8 cm, Gewicht 75 g, max. Tiefe 45 m, max. Batterielaufzeit 10 St.

PN02246-00	Striker Cast	169.90	B
PN02246-02	Striker Cast GPS	219.90	B

Striker Vivid 9" Fishfinder

- 9 Zoll Bildschirm, 800 x 480 Pixel
- SV: GT52HW-TM Geber (ClearVü + SideVü)
- Masse: 282 x 165 x 60 mm

PN02554-01	Striker Vivid 9" ClearVü + SideVü	769.90	B
------------	-----------------------------------	--------	---



Tragbares Kit für Garmin Fishfinder

Ideale Lösung für alle die den Fishfinder auf verschiedenen Booten, Kanu, Kayak oder auf einem Steg nutzen möchten. Inbegriffen: Tragtasche, 12 V Akku 7 Ah, 220 V Ladegerät, Saugnapfhalterung, Schwimmer für Geber (für das Fischen von einem Steg aus).

PN12462-01	tragbares Kit	189.90	B
------------	---------------	--------	---

echoMAP



echoMAP

Mit der echoMAP Serie bietet Garmin eine Kombination aus Kartenplotter und CHIRP-Geber mit CHIRP ClearVü- und SideVü-Technologie mit besonders klarer Darstellung an. Die echoMAP Serie ist auch kompatibel mit den Panoptix Gebern und kommt serienmässig mit der QuickDraw Contours Software. Dank NMEA 2000-Kompatibilität empfangen die Geräte auch weitere Informationen aus dem Garmin Marine Netzwerk (Sensoren, Motoren, Autopiloten etc.). Die Modelle ab 6 Zoll verfügen über Wifi für Aktualisierungen oder um das Bild auf dem Smartphone/Tablet zu verdoppeln. UHD-Modelle beinhalten einen schnelleren Prozessor und einen stärkeren Geber. Ultra-Modelle sind deutlich leistungsfähiger und bieten kristallklare Bilder an. Sie sind mit dem Panoptix LVS12 kompatibel.

echoMAP Plus

echoMAP Plus 42cv

- Bildschirm 54 x 95 mm, 480 x 272 Pixel
- GT20-TM Geber: 77/200 kHz 500 W, 455 kHz (ClearVü)
- Masse: 102 x 204 x 78 mm

PN01884-01	echoMAP Plus 42cv ClearVü	499.90	B
------------	------------------------------	--------	---



echoMAP Plus 42cv



echoMAP UHD 92sv

echoMAP UHD

echoMAP UHD 62cv

- Bildschirm 137 x 77 mm, 480 x 800 Pixel
- GT24UHD-TM Geber (ClearVü)
- Masse: 218 x 130 x 62 mm

PN02329-01	echoMAP Plus 62cv ClearVü	859.00	B
------------	------------------------------	--------	---

NEW
2021

echoMAP UHD 72cv / 72sv

- Bildschirm 155 x 86 mm, 400 x 800 Pixel
- CV: GT24UHD-TM Geber (ClearVü)
- SV: GT56UHD-TM Geber (clearVü + SideVü)
- Masse: 250 x 139 x 51 mm

PN02333-01	echoMAP Plus 72cv ClearVü	1199.00	B
------------	------------------------------	---------	---

PN02518-01	echoMAP Plus 72sv ClearVü + SideVü	1489.90	B
------------	---------------------------------------	---------	---

NEW
2021

echoMAP UHD 92sv

- Bildschirm 199 x 113 mm, 400 x 800 Pixel
- GT56UHD-TM Geber (clearVü + SideVü)
- Masse: 282 x 164 x 60 mm

PN02522-01	echoMAP Plus 92sv ClearVü + SideVü	1649.90	B
------------	---------------------------------------	---------	---

echoMAP Ultra



NEW
2021

echoMAP Ultra 102sv

- Bildschirm 217 x 136 mm, 1280 x 800 Pixel
- GT56UHD-TM Geber (clearVü + SideVü)
- Masse: 295 x 195 x 98 mm

PN02526-01	echoMAP Ultra 102sv	2589.90	B
------------	---------------------	---------	---

NEW
2021

echoMAP Ultra 122sv

- Bildschirm 261 x 163 mm, 1280 x 800 Pixel
- GT56UHD-TM Geber (clearVü + SideVü)
- Masse: 341 x 229 x 98 mm

PN02528-01	echoMAP Ultra 122sv	3579.90	B
------------	---------------------	---------	---

GPSMAP 723 / 923 / 1223

NEW
2021



GPSMAP 723 / 923 / 1223

Mit diesen neuen GPSMAP Plus Kartenplotter mit grossem Touchscreen erhalten Sie eine erweiterte Navigationslösung. Diese neuen Modelle haben einen deutlich schnelleren Prozessor für eine sehr flüssige Kartendarstellung. Das Gerät bietet drahtlose Konnektivitätsfunktionen für mobile Apps von Garmin, NMEA 2000-Unterstützung für das Garmin-Marinenetzwerk für Radarfunktionen und Panoptix Kompatibilität. Der schnelle, reaktionsfähige und integrierte GPS-/GLONASS-Empfänger mit 10 Hz aktualisiert die Position und den Steuerkurs 10 Mal pro Sekunde, damit Ihre Bewegungen auf dem Display gleichmässiger angezeigt werden.

Die XSV-Geräte sind mit einem integrierten Garmin CHIRP-ClearVü und SideVü Echolotmodul ausgestattet. Erstellen Sie eigene HD-Fischerkarten, dank integrierter Quickdraw Contours Funktion. Ohne Geber geliefert.



GPSMAP 723 / 723xsv

- Masse: 192 x 140 x 74 mm
- 7 Zoll Touchscreen, 154 x 91 mm, 1024 x 600 Pixel

PN02365-00	GPSMAP 723 ohne Echolotmodul	1099.90	B
PN02365-02	GPSMAP 723xsv mit Echolotmodul, ohne Geber	1319.90	B

GPSMAP 923 / 923xsv

- Masse: 233 x 162 x 76 mm
- 9 Zoll Touchscreen, 199 x 112 mm, 1280 x 720 Pixel

PN02366-00	GPSMAP 923 ohne Echolotmodul	1649.90	B
PN02366-02	GPSMAP 923xsv mit Echolotmodul, ohne Geber	1869.90	B

GPSMAP 1223 / 1223xsv

- Masse: 308 x 228 x 82 mm
- 12.1 Zoll Touchscreen, 262 x 163 mm, 1280 x 800 Pixel

PN02367-00	GPSMAP 1223 ohne Echolotmodul	3189.90	B
PN02367-02	GPSMAP 1223xsv mit Echolotmodul, ohne Geber	3409.90	B

GPSMAP Serie 8400



8400 Serie

Erstklassige Kartenplotter/Echolot-Kombinationen

Die GPSMAP 8400 Serie enthält formschöne Multitouch-Widescreen Displays mit umfassender Vernetzung und Premium-Seekarten für alle Benutzer, die auf See eine hohe Leistung sowie eine einfache Bedienung wünschen.

Wesentliche Merkmale sind die nahtlose Integration mit verschiedenen Komponenten über NMEA 2000 und das Garmin-Marinennetzwerk sowie die Kompatibilität mit BlueChart® g3 Vision® (mit der von Garmin patentierten Auto Guidance-Funktion).

Das Topmodell unter den Kombinationsgeräten der xsv-Serie bietet integrierte Echolotfunktionen, die eine gleichzeitige gemeinsame Nutzung aller internen Echolotressourcen ermöglichen. Unterstützt werden vielfältige Geberoptionen, einschliesslich All-in-one Geber. Die integrierten Echolotfunktionen umfassen 1kW Dual CHIRP, CHIRP SideVü und ClearVü, sowie traditionelles 50/77/200 kHz Echolot.

Wichtigste Funktionen

- Multitouch-Widescreen Displays mit 10, 12 und 16 Zoll
- Integrierter hochempfindlicher 10-Hz-GPS/GLONASS Empfänger
- Leistungsfähiger Prozessor für Zoomen, Verschieben und Bildaktualisierung mit hoher Geschwindigkeit
- Drahtlose Kommunikation per Wi-Fi
- SmartMode™-Steuerung schaltet alle angeschlossenen Bildschirme gleichzeitig um
- Radarkompatibel
- Autopilotenintegration
- Unterstützung für FLIR®-Wärmebildkameras
- Unterstützung für IP-Kameras
- Composite-Video-Eingang
- AIS- und DSC-Unterstützung
- Unterstützung für FUSION-Link™
- Kompatibel mit Garmin Helm™
- Kompatibel mit NMEA 0183 und 2000
- Kompatibel mit BlueChart® g3 und g3 Vision®
- Robust und wasserdicht (IPX7)
- Zwei Installationsoptionen – Halterung oder Einbau
- Segelfunktionen
- Echolotfunktionen (xsv-Serie)



PN02091-00	GPSMAP 8410	3299.00	B
PN02091-02	GPSMAP 8410xsv mit Echolotmodul	3449.00	B
PN02092-00	GPSMAP 8412	4319.00	B
PN02092-02	GPSMAP 8412xsv mit Echolotmodul	4999.00	B
PN02093-00	GPSMAP 8416	6999.00	B
PN02093-02	GPSMAP 8416xsv mit Echolotmodul	7199.00	B



GNX 20 / 21 Anzeigen

Mit ihrem perfekten Design für Segel- und Motorboote zeigen diese leicht ablesbaren Marineanzeigen klar und deutlich Tiefe, Geschwindigkeit, Wind sowie über 50 Marine- und Bootsparameter an. Die Glasverbund-Anzeigen bestechen tagsüber und nachts durch eine hervorragende Ablesbarkeit. Zur Darstellung dienen kontrastreiche Ziffern mit 36 mm Höhe. Die umgekehrte Anzeige der GNX 21 schont die Augen beim Ablesen in der Dunkelheit. Das GNX Wind Instrument zeigt zwei Datenfelder sowie eine digitale Windrose für die wahre und scheinbare Windrichtung gleichzeitig an. Seine Wireless-Kompatibilität ermöglicht ausserdem die Kopplung mit entsprechenden Drahtlossystemen, zum Beispiel mit dem gWind Wireless ohne WSI Box. Masse: 110 x 115 x 30 mm

Wichtigste Funktionen

- Grosse monochrome 4 Zoll-Hybrid-Anzeige
- Hintergrundbeleuchtung mit mehreren Farben
- Verbundglas verhindert Beschlagen und Anlaufen
- Niedriger Energieverbrauch: lediglich 0.35 W (tagsüber, keine Hintergrundbeleuchtung) bzw. 0.4 W (nachts, Hintergrundbeleuchtung mit mittlerer Intensität)
- Grosse Ziffern mit bis zu 36.4 mm Höhe
- Kompatibel mit NMEA 0183 und 2000
- Konfigurierbare Benutzerprofile

PN5100GNX20	GNX 20 Anzeige, weisser Hintergrund	439.90	B
PN5100GNX21	GNX 21 Anzeige, schwarzer Hintergrund	499.90	B
PN01142-30	GNX Wind Anzeige	609.90	B



GMI 20 Farbanzeige

Das GMI 20 verfügt über eine 4 Zoll-Verbundglasanzeige. Diese zeigt neben Tiefe, Geschwindigkeit, Wind sowie Motordaten über 100 marine- und bootspezifische Parameter an – je nach Ihren individuellen Vorgaben. Die Verbundglasoberfläche verhindert ein Beschlagen und Anlaufen. Zudem wird der Kontrast erhöht. Zu den weiteren Funktionen zählen ein spezieller Regatta-Timer zum Auf- und Abwärtszählen mit internem Summer. Masse: 110 x 115 mm (Standardmasse), Tiefe 30 mm

Wichtigste Funktionen

- Grosse und helle 4 Zoll-QVGA-Farbanzeige
- LED-Hintergrundbeleuchtung
- Verbundglas verhindert Beschlagen und Anlaufen
- Mehrere Farbschemata und Nachtmodi: rot-schwarzes und grün-schwarzes Schema
- Besonders grosse Ziffern mit bis zu 47 mm Höhe
- Kompatibel mit NMEA 0183 und 2000 (Stromversorgung über NMEA 2000)
- Benutzerdefinierte Datenfelder

PN5100GMI20	GMI 20 Anzeige	629.90	B
-------------	----------------	--------	---



GNX 120 / 130 Mast-Anzeigen im Grossformat

Entwickelt für ambitionierte Segler mit hohen Ansprüchen an Qualität, Präzision und eine vollständige Integration. Wählen Sie zwischen einer 10 Zoll oder 7 Zoll Anzeige in hochwertiger "Glass-Mast"-Optik. Eine einfache Installation über NMEA 2000 erlaubt es Ihnen, Ihre Segeldata in Echtzeit auf all Ihren Garmin Anzeigen und Geräten darzustellen und zu nutzen. Die Hochkontrast Monochrom LCD Anzeige besteht aus beschlagfreiem Verbundglas.

GNX120 Masse: 181 x 115 x 17 mm

GNX130 Masse: 249 x 153 x 19 mm

Wichtigste Funktionen

- Hochpräzises, hintergrundbeleuchtetes Verbundglas verhindert Beschlagen und Anlaufen
- Grösste Zahlendarstellung aller Mastanzeigen
- Zeigt präzise Daten um effektiv und erfolgreich zu segeln
- Darstellung von 50 Marine- und Boots-Daten
- Einstellung und Konfiguration über das kapazitive Touchscreen Display
- Extrem schneller Datenaustausch mit Garmin Geräten
- Anzeigenwechsel mit der GNX-Fernbedienung möglich (separat erhältlich)
- Unterstützt NMEA2000
- Kann taktische Navigationsinformationen mit Programmen teilen, z.B.: Expedition, Adrena oder SeaTrack
- Grosse und leicht ablesbare, weisse oder farbige Ziffern auf dunklem Hintergrund zur maximalen Ablesbarkeit unter allen Bedingungen
- Automatischer Anzeigen-Wechsel
- Geringer Stromverbrauch: 0.35 W bei Tageslicht ohne Hintergrundbeleuchtung, 0.4 W bei Dunkelheit mit mittlerer Hintergrundbeleuchtung
- Freiwählbare Layouts und benutzerdefinierte Profile zur Darstellung bevorzugter Anzeigen
- Fünf Darstellungs-Möglichkeiten: Einzel-, Doppel- und Dreifach-Anzeige, Instrumenten- und Grafik-Modus
- Optionale Masthalterungen

PN01395-00	GNX 120 Anzeige	989.90	B
PN01396-00	GNX 130 Anzeige	1649.00	B
PN12255-00	GNX-Keypad Fernbedienung	209.90	B

gWind

gWind Windmessenanlagen

Die gWind Windmessenanlagen von Garmin bieten überragende Leistungen auch bei leichtem Wind. Die Twin-Fin Bauweise garantiert eine grosse Windrichtungsstabilität während der dreiflügelige Propeller selbst bei leichtestem Wind genaue Daten liefert.

Diese Windmessenanlagen sind in zwei Ausführungen lieferbar:

- Drahtlose Datenübertragung für einfachste Installation
- Traditionelle Datenübertragung mit einem Mastkabel

Die gWind Windmessenanlagen erlauben eine nahtlose Integration mit sämtlichen Garmin Anzeigen, Kartenplotter und Sensoren sowie anderen NMEA-2000 Systemen. Sie bietet auch erweiterte Segelfunktionen auf einem Garmin Kartenplotter.

Einfache Plug-and-Play-Installation ohne Systemkonfiguration.

gWind drahtlos



gWind Wireless
gWind drahtlos
PN01616-00

GNX Wireless Wind Pack
gWind drahtlos + GNX Wind
PN01616-10

NEW 2021



GNX Wireless Sail Pack
gWind drahtlos + GNX Wind + GNX 20 + DST810 (Tiefe, Geschwindigkeit & Temperatur)
PN01616-40

GNX Wireless Sail Pack 43
gWind drahtlos + GNX Wind + GNX 20 + GST 43 + GDT 43
PN01616-30

PN01616-00	gWind Wireless	789.00	B
PN01616-10	GNX Wireless Wind Pack	989.00	B
PN01616-40	GNX Wireless Sail Pack NEW	1819.00	B
PN01616-30	GNX Wireless Sail Pack 43	1539.00	B



SteadyCast-Steuerkurssensor NMEA 2000 9-Achsen

PN11417-10	209.90	B
------------	--------	---



gWind mit Kabel

GND 10

gWind
gWind + GND 10 + 25 m Kabel
PN5401

gWind Race
gWind Race + GND 10 + 25 m Kabel
PN5403

gWind Pack V1
gWind + GND 10 + GMI 20 + DST810 (Tiefe, Geschwindigkeit & Temperatur) + 25 m Kabel
PN01248-80

GNX Wind Pack
gWind + GND 10 + GMI 20 + GNX Wind + DST810 (Tiefe, Geschwindigkeit & Temperatur) + 25 m Kabel
PN01248-90

GNX Wired Sail Pack 43
gWind + GND 10 + GNX 20 + GNX Wind + GST 43 + GDT 43 + 25 m Kabel
PN01248-60

GNX Wired Sail Pack 52
gWind + GND 10 + GNX 20 + GNX Wind + DST810 (Tiefe, Geschwindigkeit & Temperatur), + 25 m Kabel
PN01248-70

Höhe: 1 m

PN5401	gWind	659.90	B
PN5403	gWind Race	1429.00	B
PN01248-80	gWind Pack V1	1709.00	B
PN01248-90	GNX Wind Pack NEW	1819.00	B
PN01248-60	GNX Wired Sail Pack 43 NEW	1539.00	B
PN01248-70	GNX Wired Sail Pack 52 NEW	1819.00	B

Geber für Striker, echoMAP und GPSMAP



PN01960-00	169.00	B	PN01960-01	179.90	U	PN01961-00	229.90	B	PN12403-00	229.90	B	PN12405-00	399.00	B
------------	--------	---	------------	--------	---	------------	--------	---	------------	--------	---	------------	--------	---



PN13073-00	499.90	B	PN12404-10	889.90	B	PN12401-10	189.90	B	PN12402-00	299.90	B
------------	--------	---	------------	--------	---	------------	--------	---	------------	--------	---

50/200 kHz Zwei-Frequenz für GPSMAP (6 Pin)



PN2351	84.90	B	PN2356	89.00	B	PN2359-1	219.00	B
--------	-------	---	--------	-------	---	----------	--------	---

Zubehör und Ersatzteile für Geber



PN12719-00	29.90	B	PN2365	29.90	B
------------	-------	---	--------	-------	---

NMEA 2000 kompatible Garmin Echolot- und Geschwindigkeits-Geber

Diese Geber können direkt an das NMEA 2000 Netzwerk angeschlossen werden um Tiefe, Temperatur oder Geschwindigkeit an Anzeigen oder Kartenplotter zu übermitteln.

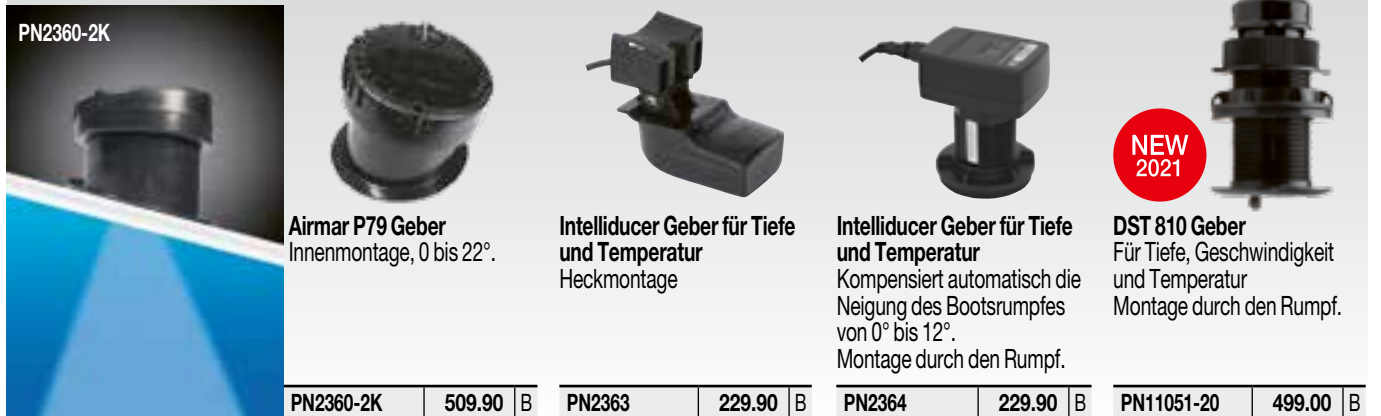

PN2360-2K	509.90	B	PN2363	229.90	B	PN2364	229.90	B	PN11051-20	499.00	B
-----------	--------	---	--------	--------	---	--------	--------	---	------------	--------	---



Panoptix – das revolutionäre Echolot

Mit Panoptix eröffnet Garmin neue Perspektiven für Fischer. Sie erhalten in Echtzeit eine Rundschau um Ihr Boot. Sie sehen im Erfassungsbereich die Fische in 3D und erkennen Ihre Köder, wenn Sie sie auswerfen und einholen, sowie Fische die vor oder unter dem Boot schwimmen. Panoptix ist in drei Versionen erhältlich: Panoptix Down, Panoptix Forward und Panoptix Live Scope. Kompatibel mit den GPSMAP Serien echoMAP Plus, UHD und Ultra.



Panoptix LiveScope

Mit Panoptix LiveScope können Sie reichhaltige, sehr detaillierte Bilder des Bodenprofils, der eingetauchten Strukturen, Köder und Fische in Echtzeit genießen, die sich unter dem Rumpf Ihres Bootes bewegen. Diese revolutionäre Technologie bietet ein ultrarealistisches und leicht lesbares Bild von allem unter der Oberfläche, auch wenn Ihr Boot stillsteht. Bietet unglaublich scharfe Bilder in Echtzeit bis zu 60 Meter Tiefe / Entfernung. Max. Tiefe : 60 m (Ideal: 15-20 m)

PN01864-00	Panoptix LiveScope Geber, Heckmontage	2299.00	B
------------	---------------------------------------	---------	---

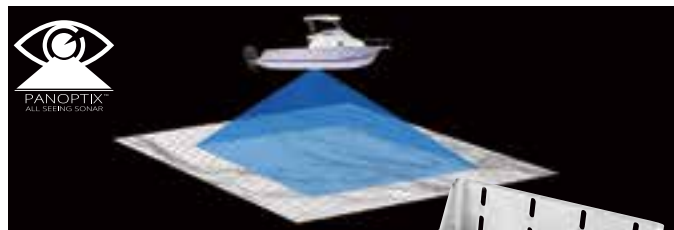

Panoptix Down

Mit dem Panoptix Down Geber haben Sie eine Sicht nach unten auf 3 verschiedene Arten. **RealVü™ 3D Historical** dient zum Suchen von Fischen während der Fahrt. Der gesamte Bereich über den Sie gefahren sind, vom Grund bis zur Wasseroberfläche einschliesslich Fische, wird in 3D angezeigt. Mit **RealVü™ 3D Down** sehen Sie alles um das Boot auch dann in 3D, wenn das Boot keine Fahrt macht. **LiveVü Down** liefert in Echtzeit Bilder während der Fahrt. Sie können Fische sehen, die sich dem Boot nähern oder sich entfernen. Sie können kleine und grosse Fische ausmachen und sogar Ihre Köder sehen. Lieferung inklusive Halterung für die Heckmontage des Gebers. Max. Tiefe: 100 m, Ausstrahlwinkel: 40°

PN01284-00	Panoptix PS30 Down Geber	1759.00	B
------------	--------------------------	---------	---

Eigenschaften von Panoptix Forward



RealVü™ 3D Forward
Zeigt Ihnen in 3D alles was sich vor Ihrem Boot tut: Unterwasser-Strukturen, Fische, Relief des Grundes.

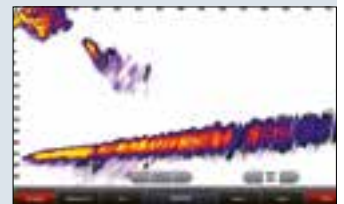

LiveVü™ Forward
Anzeige in Echtzeit von allem was sich vor dem Bug Ihres Bootes tut: Köder, Fische...

Eigenschaften von Panoptix Down



RealVü™ 3D Historical
Zeigt alles zwischen Wasseroberfläche und Grund in 3D einschliesslich Fische.



RealVü™ 3D Down
Erlaubt die Anzeige des Grundes mit Fischen in 3D, wenn das Boot keine Fahrt macht.

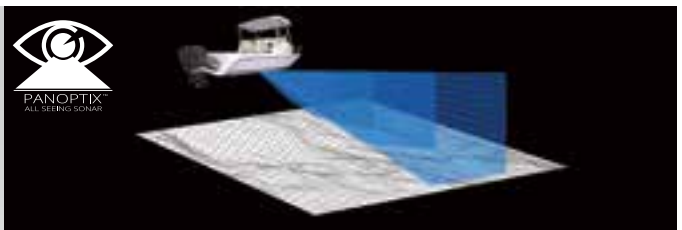

Panoptix Forward

Mit Panoptix Forward können Sie sehen, was sich vor dem Boot befindet, und vermeiden, auf ein Sandbank oder Hindernis zu stossen. Arbeitet bis zu 100 m, bei mindestens 10 m Tiefe. Ausstrahlwinkel: 20°



PN01284-01

PN01753-00

PN01284-01	Panoptix PS31 Forward Geber, Heckmontage	1759.00	B
PN01753-00	Panoptix PS51-TH Forward Geber Montage durch den Rumpf	1649.00	B

NMEA 2000 Zubehör



NMEA 2000 Kabel

PN5146	Länge 30 cm	23.00	B
PN5105	Länge 2 m	29.00	U
PN5106	Länge 6 m	39.00	U
PN5107	Länge 10 m	45.00	U
PN11089-01	30 cm mit Winkelstecker	29.90	B
PN5110	2 m mit Winkelstecker	32.00	U



Stromanschluss Kabel und Stecker

PN5108	Stromanschluss Kabel 2 m	26.00	U
PN5109	T-Stück	26.00	B
PN11078-01	4-fach T-Stück	79.90	B
PN5111	terminator male	15.00	B
PN5112	terminator female	15.00	B
PN5134	Offener Stecker male	39.00	U
PN5135	Offener Stecker female	39.00	U



NMEA 2000 Starter-Kit

Enthält:

- 1 x 2 m-Kabel
- 1 x 10 m-Kabel
- 1 x Stromanschlusskabel
- 2 x T-Stück
- 1 x Terminator male
- 1 x Terminator female

PN5125	129.00	B
--------	--------	---



UKW-Seefunkgerät VHF 115i / 215i / 315i

Die neuen VHF-Funksysteme von Garmin verfügen über Plug-and-Play NMEA 2000 Schnittstellen zum einfachen Aufrüsten an bestehenden Systemen. Digital Selective Calling (DSC) der Klasse D ermöglicht die reibungslose Kommunikation via Distress, Voice Mail und Direct Calling.

Die AIS Modelle besitzen einen integrierten AIS (automatischem Identifikationssystem) und bieten damit mehr Sicherheit bei der Navigation und Boots-führung.

PN02096-01	115i UKW-Seefunkgerät	479.00	B
PN02097-01	215i UKW-Seefunkgerät	639.00	B
PN02098-01	215i AIS-Seefunkgerät	899.00	B
PN02047-01	315i AIS-Seefunkgerät	899.00	B



Tragbares VHF Plastimo SX-400

Wasserdichtes und schwimmendes 5W Marine VHF mit 12 Stunden Autonomie und aussergewöhnlicher Sende- und Empfangsklarheit.

- Leistung 5 W. Frequenzen 156-163,425 MHz
- Li-Ionen-Akku 1750 mA
- Wetterfunktion (10 Kanäle)
- Atis-Funktion für die Binnenschifffahrt
- Zwei- und dreifache Wach-Funktion
- Hinterleuchtete Tasten und Display
- Anschlussmöglichkeit für ein Handmikrofon
- Gewicht: 220g
- Abmessungen: 140 x 63 x 35 mm
- Wasserdicht und schwimmfähig
- Mit Antenne und Gürtelclip geliefert
- Europäische Version, USA und Kanada kompatibel



AIS 800 Sende- und Empfangsgerät

- Benutzerfreundliche, zuverlässige Kommunikation zum Übertragen der Informationen Ihres Boots an andere AIS-Empfänger in Ihrer Nähe und zum Empfangen von AIS-Zieldaten
- Übertragungsleistung von 5 Watt mit Klasse B/SO für noch schnellere Positionsmeldungen
- Integriertes GPS mit Anschluss für eine optionale externe Antenne
- NMEA 2000 Konnektivität zur einfachen Integration in kompatible Kartenplotter und Multifunktionsdisplays
- Integrierter VHF-Antennensplitter, damit VHF und AIS dieselbe Antenne verwenden können

PN02087-00	AIS 800 Sende- und Empfangsgerät	1199.00	B
------------	----------------------------------	---------	---



GPS 19x, 19x HVS und 24xd

- Hochempfindlicher 10-Hz-Empfänger, 32 Kanäle
- GPS 24xd Modell mit 2x mehr Positionsgenauigkeit
- Unterstützt GPS und GLONASS GNSS-Systeme
- Erhältlich in zwei Versionen – NMEA 2000 oder NMEA 0183
- Entwickelt für den Einsatz unter schwierigsten Bedingungen
- Einfache Installation, auch zur Unterdeckmontage geeignet (nicht unter Deck aus Metall oder Carbon)
- Kompatibel mit WAAS/EGNOS

TC67440	tragbares VHF Plastimo SX-400	179.00	Y
---------	-------------------------------	--------	---

PN19X-NMEA	GPS 19x Empfänger (NMEA 2000)	269.90	B
PN19X-HVS	GPS 19x HVS Empfänger (NMEA 0183)	219.90	B
PN02316-10	NEW GPS 24xd Empfänger (NMEA 2000)	329.90	B

Hochauflösende Garmin Radar-Antennen

Die Radar-Antennen verfügen über einen digitalen Präzisionsscanner für noch schärfere hochauflösende Radarbilder und eine optimale Echotrennung. Sie enthalten bereits die digitale Signalverarbeitung und benötigen kein separates Radar-Display. Sie können direkt an einem Multifunktions-Kartenplotter über das Garmin High-Speed Marine Netzwerk angeschlossen werden.



GMR Fantom 18 Radom

- Mit MotionScope für den Dopplereffekt
- 18 Zoll, Leistung 40 W
- Signalreichweite von 6 m bis 48 Seemeilen
- Masse: Ø 51 cm, Höhe 25 cm
- Gewicht: 7.7 kg

PN01706-00	GMR Fantom 18	2639.00	B
------------	---------------	---------	---

GMR Fantom 24 Radom

- Mit MotionScope für den Dopplereffekt
- 24 Zoll, Leistung 40 W
- Signalreichweite von 6 m bis 48 Seemeilen
- Masse: Ø 65 cm, Höhe 25 cm
- Gewicht: 9.5 kg

PN01707-00	GMR Fantom 24	3189.00	B
------------	---------------	---------	---

GMR xHD2 Balkenradarantennen

Die GMR xHD2 Serie HD Balkenradar-Generation wurde zur Verwendung auf grossen Yachten und Fischerbooten entwickelt. Perfekt für Offshore- und Nachtfahrten sowie zum Fischen hilft dieses zuverlässige Radar bei der Verfolgung vom Uferbereich und von anderen Booten sowie bei der Vermeidung von Regenschürmen. Zudem können dank des Vogel-Modus Fische leicht gefunden werden. Die Serie ist in verschiedenen Versionen mit 4/6 und 12 kW Ausgabelleistung und 4 oder 6 Fuss Balken verfügbar.

PN00012-08	GMR 424 xHD2, Balkenradarantenne, Sendeleistung 4 kW, 4'	5499.00	B
PN00012-11	GMR 1224 xHD2, Balkenradarantenne, Sendeleistung 12 kW, 4'	7369.00	B
PN00012-12	GMR 1226 xHD2, Balkenradarantenne, Sendeleistung 12 kW, 6'	8139.00	B

Autopiloten auf Anfrage und unter www.garmingps.ch

GMR 18 HD+ Radom

- 18 Zoll, Leistung 4 kW
- Signalreichweite von 20 m bis 36 Seemeilen
- Masse: Ø 51 cm, Höhe 25 cm
- Gewicht: 7.7 kg

PN01719-00	GMR 18 HD+	1759.00	B
------------	------------	---------	---



Autopiloten

Wir bieten eine breite Palette von Autopiloten für Segel- und Motorboote an. Kontaktieren Sie uns, um Ihnen ein passendes Angebot unterbreiten.



NEW 2021



Drahtlose Marine Kamera GC 100

Kompakte Kamera für den Marinebereich zum Überwachen von Bereichen im oder am Boot.

- Herstellen einer drahtlosen Verbindung mit kompatiblen Kartenplotters für hochwertige Bilder, die direkt auf dem Display angezeigt werden.
- Effektiv auch bei vollkommener Dunkelheit; perfekt für den Maschinenraum geeignet
- Einfache Montage, fest mit der Stromversorgung verbunden

PN01865-31	caméra sans fil marine GC 100	459.90	B
------------	-------------------------------	--------	---

Karte der Schweizer Seen

Diese Vektorkarten enthalten die meisten Seen der Schweiz und können auf dem PC und auf kartenfähigen Garmin GPS-Geräten verwendet werden. Die Karten enthalten viele zur Navigation notwendige Details wie zum Beispiel Tiefenlinien, Hafenepläne, Navigationshilfen (Bojen, Pfähle, Lichter usw.), Sperrzonen, 150 m und 300 m Uferlinien und vieles mehr.

Um die Seen sind Ortschaften und Strassen mit Namen, wie auch Wälder, Bahnlinien abgebildet, um die Orientierung zu erleichtern. In diesen Gebieten sind auch Points of Interest integriert wie Hotels, Restaurants, Tankstellen, Postbüros, Bankautomaten usw.

PN0318 | microSD/SD Schweizer Seen | 198.00 | B

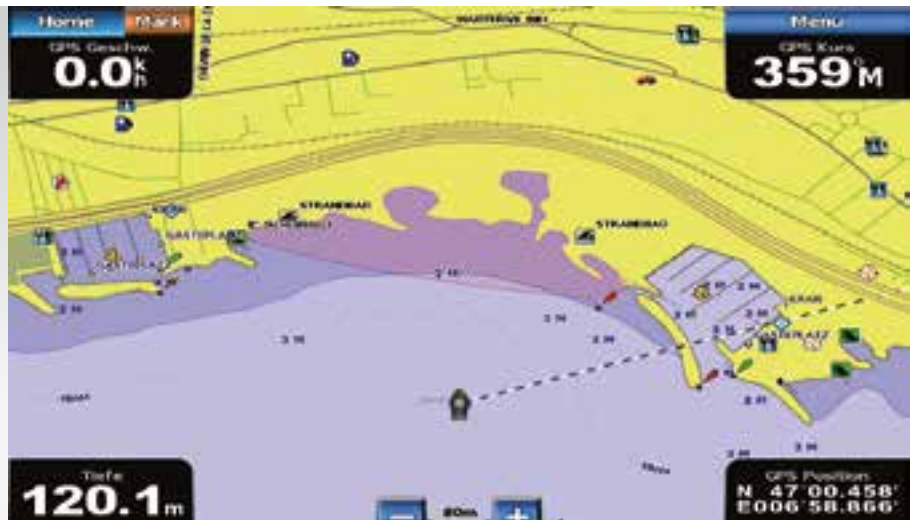

Inhalt:

- Genfersee
- Neuenburgersee
- Murtensee mit Brojekanal
- Bielersee mit Zihlkanal
- Aare von Nidau nach Solothurn
- Wohlensee
- Thunersee
- Brienersee
- Vierwaldstättersee
- Sempachersee
- Hallwilersee
- Zugersee
- Sihlsee
- Zürichsee
- Greifensee
- Walensee
- Bodensee
- Untersee und Rhein bis Schaffhausen
- Lago Maggiore
- Luganersee

Neu: mit zusätzlichen Navionics Daten



BlueChart® Marine-Kartografie

Garmin entwickelt und stellt unter dem Namen BlueChart seine eigenen elektronischen Seekarten her. Alle BlueChart Karten sind detaillierte Seekarten basierend auf den Daten der verschiedensten nationalen hydrographischen Institute auf der Welt. Mit diesen Karten finden Sie auf Ihrem tragbaren GPS oder Kartenplotter einen Kartenhintergrund mit der Position Ihres Bootes in Echtzeit, wie auch die klassischen Navigationshilfen (schattierte Tiefen- und Küstenlinien, Tiefenangaben, Seezeichen, Hafenepläne, Leuchfeuer mit Sektoren, Sperrzonen, Wracks usw., sowie detaillierte Fischereikarten.

Die neue Generation der Garmin BlueChart g3 HD und BlueChart g3 Vision HD Seekarten enthält mehr Informationen und mehr Kartendetails. Beide Versionen sind genau auf die verschiedenen Garmin Kartenplotter und die Bedürfnisse des Skippers zugeschnitten. Sie sind die elektronischen Seekarten mit der grössten Detailfülle und der höchsten Genauigkeit auf dem Markt.

Garmin ist der einzige Hersteller von elektronischen Seekarten, der ein Kartenupdate 2 mal pro Jahr anbieten kann.

BlueChart® g3 HD und BlueChart® g3 Vision HD Seekarten



BlueChart® g3 HD

PNMG3RAT	Bluechart g3 HD Atlantik Regular	179.00	B
----------	----------------------------------	--------	---

BlueChart® g3 Vision HD

PNMG3VSAT	Bluechart g3 Vision HD Atlantik Small	229.00	B
PNMG3VRAT	Bluechart g3 Vision HD Atlantik Regular	329.00	B
PNMG3VLAT	Bluechart g3 Vision HD Atlantik Large	459.00	B

Mehr Details und Liste aller verfügbaren g3 HD und g3 Vision HD Seekarten finden Sie unter maps.garmin.com/marine

Elektronische Seekarten

Im Vergleich mit traditionellen Karten bieten elektronische Navionics-Karten mehr Informationen und sind praktisch in der Verwendung: sie werden direkt auf Speicherkarten geliefert, die sofort einsatzbereit sind, kompatibel mit den Plottern der bekanntesten Marken (Humminbird, Raymarine, Furuno, Lowrance, Eagle und Northstar). Navionics arbeitet Hand in Hand mit den wichtigsten Plotterherstellern der Welt, um seinen Kunden die besten elektronischen Karten bieten zu können.

Navionics-Karten bieten alle grundlegenden Informationen für die Schifffahrt, wie Tiefenlinien, Navigationshilfen, Sperren und andere, der Sicherheit dienenden Informationen. Diese elektronischen Seekarten geben Ihnen eine noch nie dagewesene Sicht auf die Welt des Wassers.

Navionics bietet eine vollständige Palette von Seekarten mit den Navionics+ Karten und den Platinum+ Karten.

Die Navionics Karten werden jetzt auf 16 GB SD/MSD Steckkarten geliefert. Wenn Sie einen alten Plotter besitzen werden, überprüfen Sie bitte die Kompatibilität auf: navionics.com/support/compatibility-guide.

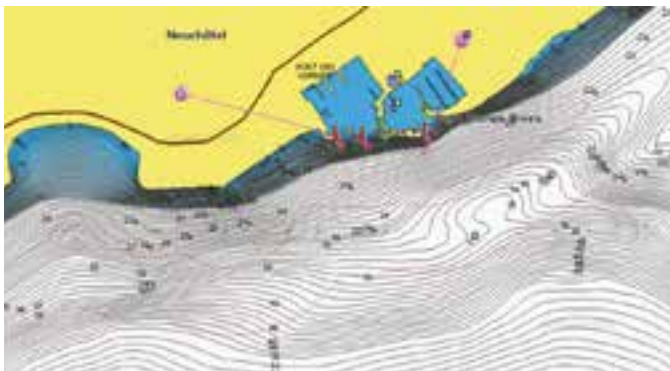

NAVIONICS+

- Sie werden zusätzlich von der exklusiven High-Definition Tiefenangelkarte SonarChart™ profitieren, die die neuen Karten bereichert.
- Detaillierte nautische Kartographie: erreicht die Qualität von Papierkarten
 - Immer klar lesbare Karte dank IC-Konzept™
 - Vollständig Seamless™ Karte, keine Diskontinuität oder Overlays
 - Navigationshilfen mit XPLAIN™ Funktion, um Beschrieb zu erhalten
 - Tiefenangaben mit konfigurierbaren Sicherheitsfarben
 - Sedimentologie mit der Natur des Grundes (falls vorhanden)
 - SonarChart™ (Angelkarte)
 - Gezeiten und Strömungen
 - Dienstleistungen in Häfen (Kraftstoff, Wasser, Strom, Reparaturen, ...)
 - Community- POI: Änderungen von der Navionics Gemeinschaft
 - Freshest Data* (Seekarte, Angelkarte und Community-Änderungen)
- * Internet Service: kostenlose Updates für 12 Monate

Erhältlich in zwei Größen mit genau dem gleichen Detailniveau:

Small	189.00
Large	289.00



Navionics+ SMALL Nr. 538 deckt: französische Binnengewässer, die Schweizer Seen (ohne Tessin).

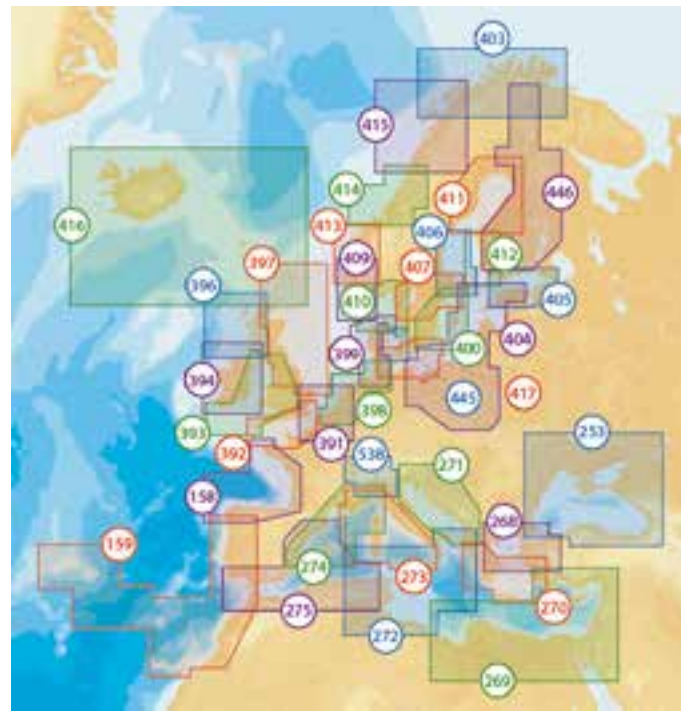

Einteilung von Navionics Platinum+ XL Karten

PLATINUM+

Navionics Platinum+ Karten geben Ihnen einen aussergewöhnlichen Blick auf die Unterwasserwelt.

Gegenüber Navionics+ noch folgende Funktionen:

- Panoramafotos: geben Ihnen ein deutliches Bild von Hafenansteuerungen, damit Sie auch unbekannte Häfen souverän anlaufen können.
- 3D-Bodendarstellung: zeigt Ihnen Details des Meeresbodens und des Küstengebietes in bemerkenswerter Detailtreue.
- Satelliten Overlay: hochaufgelöste Satellitenfotos werden über Ihre Seekarte gelegt.
- SonarChart Shading
- Pilot Book (auf englisch): POI und vieles mehr

Erhältlich in zwei Größen mit genau dem gleichen Detailniveau:

Small	279.00
Large	419.00

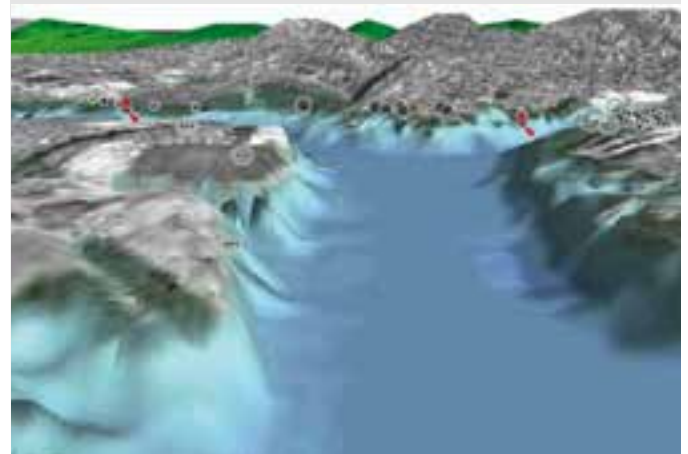

3D-Darstellung mit Details des Meeresbodens und des Küstengebietes mit der Möglichkeit, Satellitenfotos über die Karte zu legen.



Technologie DUAL SPECTRUM

Mit seinen drei revolutionären Anzeigemodi können Sie jeden Zentimeter der Wasserschicht erkunden.

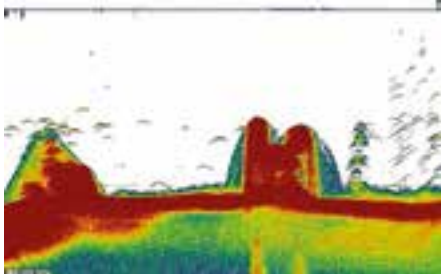

Technologie DOWN IMAGING

Zeigt Ihnen, was unter Ihrem Boot vor sich geht, mit einer Detailgenauigkeit beinahe in Foto Qualität.

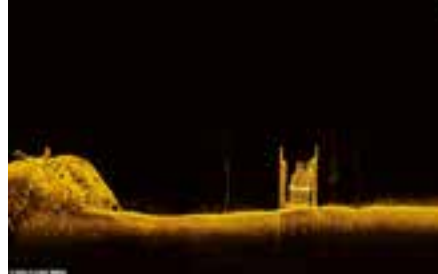

Technologie SIDE IMAGING

Bietet einen Blick auf beide Seiten des Bootes mit unvergleichlicher Darstellung in Röntgenqualität.



Die CHIRP Zählung

Jetzt können die Humminbird Geräte mit CHIRP-Modus Technologien die Tiefe erforschen. Diese Innovation ermöglicht es uns, die Grenzen der Humminbird Technologien noch weiter zu bringen. Sie benützen jetzt die besten Qualitäten jeder Technologie bei voller Leistung. Durch die Verwendung der Frequenzmodulation anstelle einer konstanten Frequenz bietet Humminbird in allen Tiefenlagen hervorragende Leistung.

Das Plus von CHIRP:

Verbesserte Erkennung

Keine Mehrdeutigkeit möglich, Sie unterscheiden klar die Bögen, die Raubtiere und deren Beute, die versuchen, sich in Algen zu verstecken.

Unvergleichbare Ansicht

Sie unterscheiden die Konturen der Strukturen perfekt, z.B. ein Wrack; sehr wertvolle Hinweise, um den Fisch zu lokalisieren.

Erhöhte Identifizierung

Manchmal ist es schwierig zu unterscheiden, wo ein Objekt beginnt und wo ein anderes endet. Dank CHIRP gehört dies jedoch der Vergangenheit an.

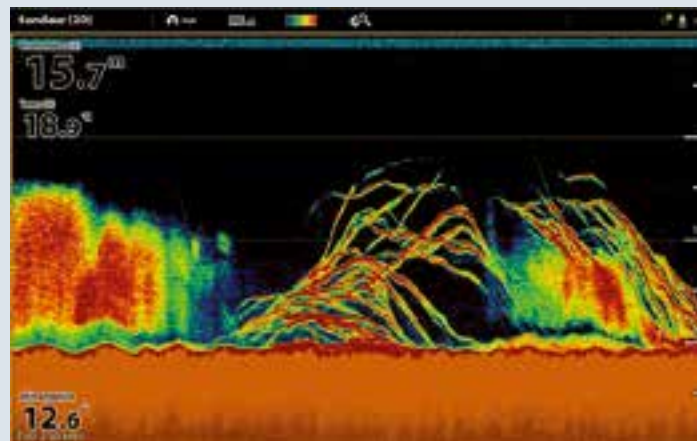

Reduzierte Störungen

CHIRP scannt viele Frequenzen, um Interferenzen und parasitäre Informationen zu eliminieren.

Unbegrenzte Präzision

Sie sind der Meister. Mit dem CHIRP wählen Sie die Frequenzen, damit Sie die kleinsten Details sehen können. Sehen Sie zum Beispiel Ihren Köder live.

Erhöhte Tiefe

Dank der tiefen Frequenzen können Sie mit dem CHIRP den Abgrund ohne Informationsverlust erkunden.

DUAL SPECTRUM

Der CHIRP Geber mit doppeltem High Performance Beam

Die Dual Spectrum CHIRP-Technologie wird mit den neuen Humminbird Gebern erreicht. Dieser Breitstrahl-Mehrfrequenzgeber verfügt über einen Abtastbereich von 140 bis 240 kHz. Die beste Darstellung, die jemals auf einem Humminbird-Echolot verfügbar war.

Dank des breiten Strahlenbündels von 140 bis 200 kHz verlieren Sie Ihren Köder nicht mehr aus den Augen und finden den Fisch schnell wieder. Der schmale Kegel, der in 180 bis 240 kHz arbeitet, ermöglicht es Ihnen, die Details und das Lesen des Bodens zu optimieren. Es ist auch möglich, die beiden Strahlen zu kombinieren, um das Beste aus beiden Frequenzbereichen zu erzielen. Mit diesen drei revolutionären Anzeigemodi können Sie jeden Zentimeter der Wasserschicht effizient erkunden.

Diese neue DS-Technologie finden Sie jetzt bei allen Humminbird Helix G3 und G4 sowie Solix G3 und APEX Echoloten.

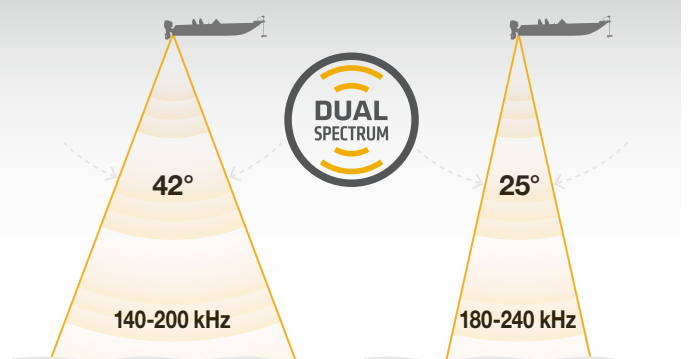

Breiter Kegel

Frequenzbereich
140-200 kHz

Optimiert die Scanfläche, die Erkennung und Überwachung vom Köder.

Schmaler Kegel

Frequenzbereich
180-240 kHz

Optimiert das Lesen des Grundes, des Details und der Trennung der Ziele.

Möglichkeit, beide Strahlen im Frequenzbereich von 140-240 kHz zu kombinieren.



CHIRP MEGA Down Imaging+ und MEGA Side Imaging+ Die Leistung von CHIRP in High Definition

Sie haben Ihre Angelplätze noch nie so gesehen. Durch den Einsatz von Frequenzen im Mega-Hertz-Bereich, bietet Mega Imaging eine bessere Genauigkeit als die besten Imaging-Technologien die es bis jetzt gab und ist unmissverständlich das klarste, knackigste und präziseste, das Sie je gesehen haben.

Durch das Hinzufügen von Mega Imaging+ wird die Leistung von Down Imaging nochmals gesteigert und die Nutzungstiefe von Down Imaging verdoppelt. Sie können nun tiefere Gewässer in sehr hohen Frequenziefen erkunden, und dies in atemberaubender Qualität.

Wie das Mega Down Imaging+, bekommt das neue Mega Side Imaging+ die gleichen technologischen Fortschritte. In Bezug auf die Reichweite können Sie jetzt bis auf 60 m auf beiden Seiten des Bootes oder 120 m-Scan in Mega Imaging erkunden!

Verpassen Sie nie mehr einen Fischschwarm oder eine untergetauchte Struktur. In einem einzigen Durchgang zeigt die Mega Hertz Definition mit der breiteren Reichweite alle Details des Seebodens.

Dank Mega Imaging+ mit dem neuen Signalverarbeitungsmodus können Sie den Zoom-Modus in der MSI+ Ansicht ohne Detailverlust verwenden. So können Sie bis sechsfach zoomen und dabei die beeindruckende Bildqualität beibehalten. Anstatt nur das Bild zu zoomen, das die Pixel verzerrt, startet das Gerät die Berechnung im ausgewählten Bereich neu. Das Ergebnis ist einfach umwerfend!

MEGA DOWN IMAGING +



MDI+
Mit MDI+ werden Sie ganz genau bis auf eine Tiefe von 60 m sehen. (60 m = 200 ft)

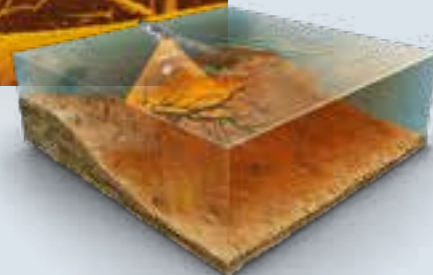

MEGA SIDE IMAGING+



MSI+
Mit MSI+ werden Sie ganz genau auf beide Seiten bis 60 m sehen. (60 m = 200 ft)

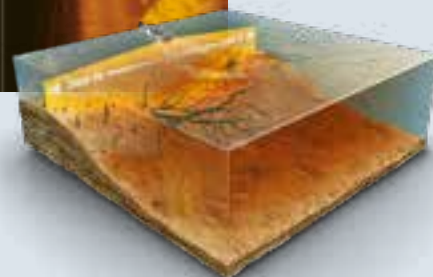

3 Frequenzbereiche : • 405-535 kHz • 780-860 kHz • 1000-1300 kHz

Die 3 Frequenzbereiche erlauben die Erkundung der gesamten Wassersäule. Je tiefer das Gewässer, desto niedriger die Frequenzen.

Vergleich zwischen beiden DI Technologien

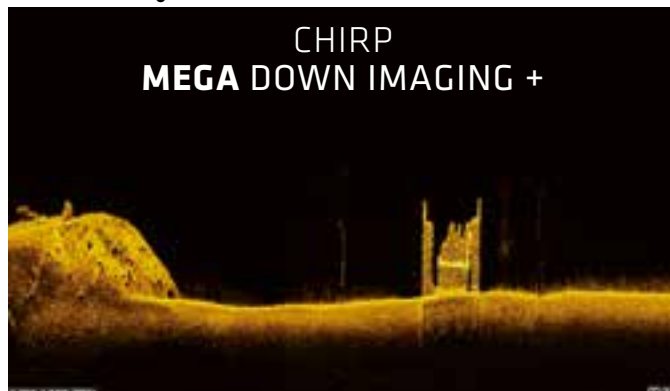

MSI+ Ansichten, gezoomte Zone bleibt sehr scharf

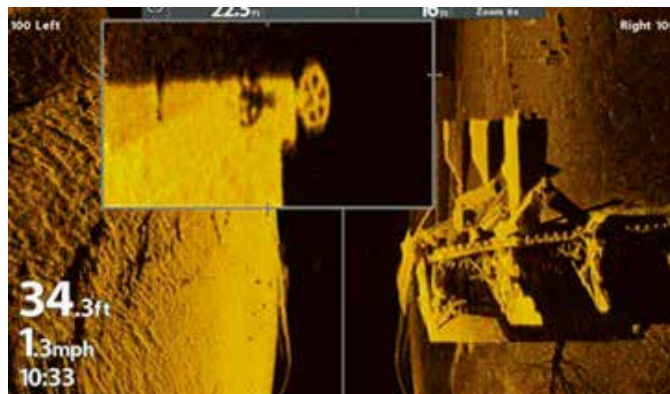
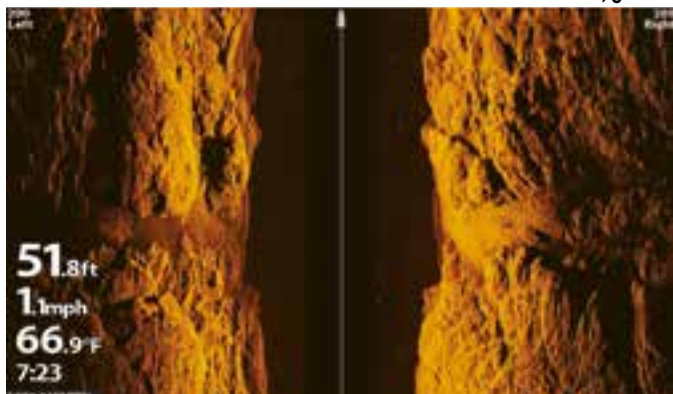



PIRANHAMAX 4

PiranhaMAX4 Echolote

Schwierig ein einfacheres Gerät zu finden. Sämtliche Funktionen sind über die 3 Tasten unterhalb des Bildschirms zugänglich. Sie gehören sicher zu den kleinsten und bedienerfreundlichsten Fishfindern:

- Farbiger Bildschirm 480 x 272 Pixel (256 Farben)
- Bildschirmgröße: 4.3" (109 mm in der Diagonalen)
- Sendeleistung: 300 W (RMS), 2400 W (PTP)
- Fish ID+ Funktion, Zoom auf den Grund
- Wassertemperatur
- Menu in deutsch (+ 8 andere Sprachen), sehr einfach zu bedienen
- Wasserdicht IPX7
- Schwenkbare und drehbare Gerätehalterung
- Masse mit Halterung: 99 x 180 x 92 mm
- Speisung: 10-20 V, Stromverbrauch: 180 mA
- Ausgezeichnetes Preis/Leistungsverhältnis



PiranhaMAX 4

- Zwei-Frequenz, Dual Beam Geber 200/455 kHz mit zweifachem Sendekegel 28° und 16°
- Tiefe maximal: 183 m



PiranhaMAX 4 DI (Down Imaging)

- Dank Down Imaging Technik, sehen Sie wie ein Fisch: Sie sehen was unter Ihrem Boot passiert und werden atemberaubende Details erkennen.
- Mit Down Imaging und Dual Beam Geber 200/455 kHz mit Sendekegel 28°, 16° und 74°
 - Tiefe maximal: 97 m (DI) und 183 m (Dual Beam)

HUPMAX4	PiranhaMAX 4	169.00	K
---------	--------------	--------	---

HUPMAX4DI	PiranhaMAX 4 DI	229.00	K
-----------	-----------------	--------	---



Echolot digital HDR 650

- Tiefe maximal 185 m
- LCD Bildschirm 33 x 22 mm, Hintergrundbeleuchtung
- Mono-Frequenz 200 kHz, Sendekegel 20°
- Sendeleistung: 150 W RMS (1200 W Spitze)
- Masse: aussen Ø 60 mm, Einbau Ø 54 mm, Tiefe 86 mm
- Funktionen: Angabe der Tiefe, akustischer regulierbarer Tiefenalarm

HDR 650, komplett mit Heckgeber und Kabel, sowie 3 Frontabdeckungen (1 x schwarz, 1 x weiss und 1 x verchromt).

HU650HDR	HDR 650 Echolot	179.00	K
----------	-----------------	--------	---



Tragbares Kit für Humminbird Echolote

Für PiranhaMAX, Helix 5 und 7. Tasche mit mehreren Fächern, Lieferung mit Sockel für Gerät, Saugnapf für Geber, 220 V Ladegerät und 7 Ah Akku. Ermöglicht das autonome Betreiben eines Echolots.

HU2031		239.00	K
--------	--	--------	---



Schutzabdeckung aus Neopren für PiranhaMAX 4

HU1089	für Sonar & DI	29.00	K
--------	----------------	-------	---

Echolote Helix Serie

Mit der Helix Serie bietet Humminbird Geräte mit einem Panorama HD Bildschirm an, der es ermöglicht, die Informationen des Echolots einfach und komfortabel auszuwerten. Die Helix Serie entspricht den hohen Erwartungen der Freizeitfischer und verfügt über einen grossen Farbbildschirm und je nach dem gewählten Modell zudem über Dual Beam, Dual Spectrum, Side Imaging, Down Imaging, Switchfire, GPS, Kartographie usw.

Die Echolote mit integriertem GPS Empfänger und Kartenplotter liefern Fischern und Fahrten-seglern alle nötigen Informationen über Position, Geschwindigkeit, gefahrene Route, Wegpunkte (2500 Wegpunkte, 45 Routen, 50 Strecken und 20000 Punkte). Diese Echolote sind mit den Navionics Karten Navionics+ oder Platinum+ kompatibel (siehe Seite 115).

HELIX 5 G2

- S E R I E S -

- Bildschirmgrösse: 5" (127 mm in der Diagonalen)
- Farbiger Bildschirm 16:9 TFT 800 x 480 Pixel (256 Farben)
- Wasserdicht IPX7
- Schwenkbare Gerätehalterung
- Sendeleistung: 500 W (RMS), 4000 W (PTP)
- Speisung: 10-20 V, Stromverbrauch: 650 mA
- Masse mit Halterung: 192 x 118 x 84 mm

Für Geräte mit GPS:

- Mit integriertem GPS für Position und Geschwindigkeit
- microSD Kartenleser für Navionics Seekarten
- AutoChart Live



SwitchFire serienmässig bei allen Helix Modellen.

Mit der Funktion SwitchFire kann das Echolotsignal auf dem Bildschirm angepasst werden.

Clear Mode

Optimierte Leistung indem störende Oberflächengeräusche eliminiert werden und somit das Bild besser interpretiert werden kann.

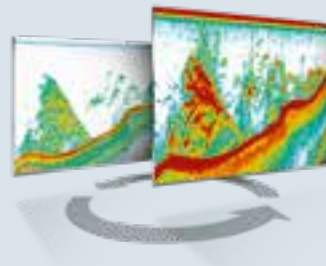

Max Mode

Unglaubliche Detailgenauigkeit von Untergründen und Fischen. Verblüffende Genauigkeit für die Verfolgung des Köders.



Echolot Helix 5 Sonar

- Zwei-Frequenz, Dual Beam PLUS Geber 200/83 kHz mit zweifachem Sendekegel 20° und 60° mit Wassertemperatur
- Tiefe maximal: 460 m

HUHELIX | 349.00 | K



Echolot Helix 5 DI (Down Imaging)

- Mit Down Imaging und Dual Beam PLUS Geber 455/800/200 kHz mit Sendekegel 16°, 28°, 45° und 75° mit Wassertemperatur
- Tiefe maximal: 106 m (DI) und 180 m (Dual Beam)

HUHELIXDI | 399.00 | K



Echolot-GPS Helix 5 Sonar

- Zwei-Frequenz, CHIRP Dual Beam PLUS Geber 200/83/50 kHz mit zweifachem Sendekegel 20° und 60° mit Wassertemperatur
- Tiefe maximal: 460 m

HUHELIXGPS | 449.00 | K



Echolot-GPS Helix 5 DI (Down Imaging)

- Mit Down Imaging und Dual Beam PLUS CHIRP Geber 455/800/200/50/83 kHz mit Sendekegel 16°, 28°, 45° und 75° mit Wassertemperatur
- Tiefe maximal: 106 m (DI) und 180 m (Dual Beam)

HUHELIXDIG | 499.00 | K



Echolot-GPS Helix 5 SI (Side Imaging)

- Mit Side Imaging, Down Imaging und Dual Beam PLUS CHIRP Geber 455/83/200/50 kHz mit Sendekegel 20°, 60°, 2 x 86° (Gesamt 180°) mit Wassertemperatur
- Tiefe maximal: 38 m (SI), 106 m (DI) und 400 m (Dual Beam)

HUHELIXSIG | 649.00 | K

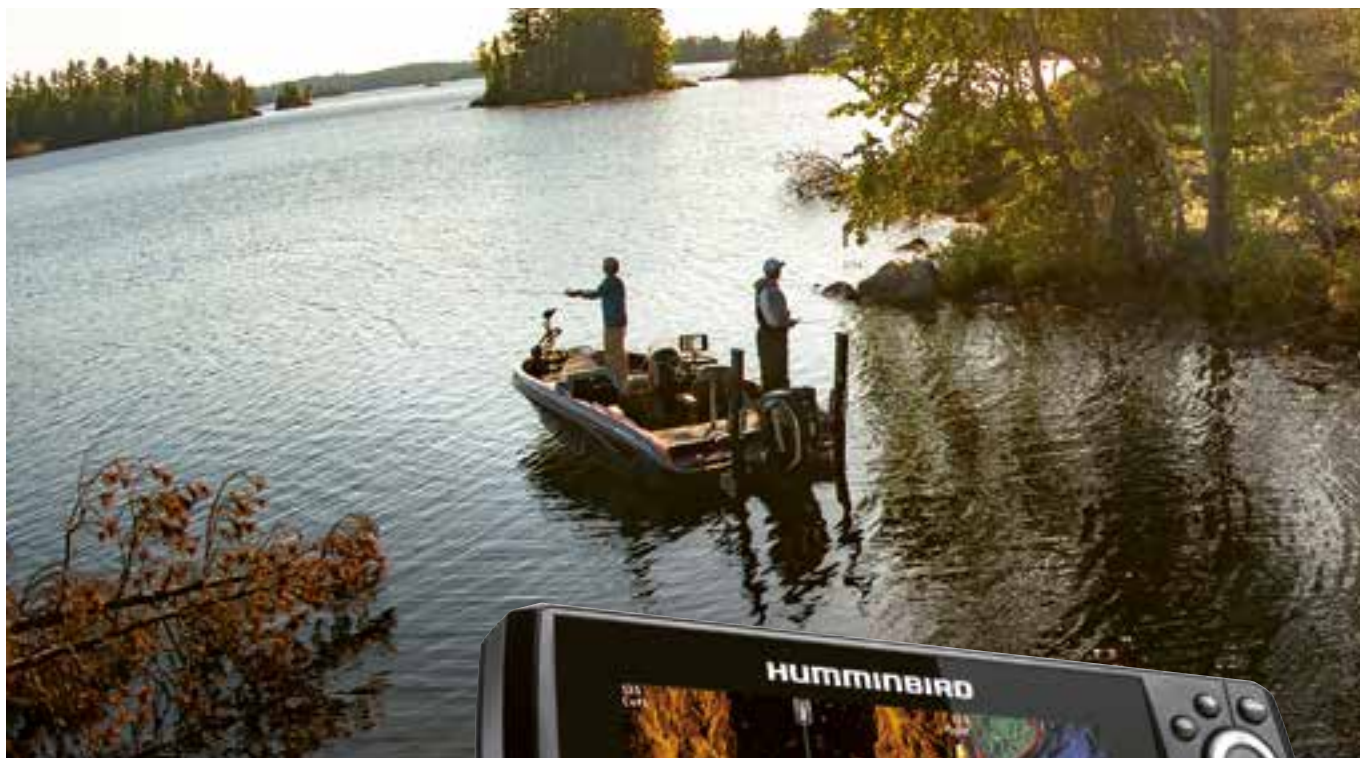

HELIX 7 G3

- SERIES -

- Mit integriertem GPS für Position und Geschwindigkeit
- microSD Kartenleser für Navionics Seekarten
- AutoChart Live
- Bildschirmgröße: 7" (178 mm in der Diagonalen)
- Farbiger Bildschirm 16:9 TFT 800 x 480 Pixel (256 Farben)
- Wasserdicht IPX7
- Schwenkbare Gerätehalterung
- Sendeleistung: 500 W (RMS), 4000 W (PTP)
- Speisung: 10-20 V, Stromverbrauch: 800 mA
- Masse mit Halterung: 270 x 160 x 100 mm



MEGA IMAGING

Mega Imaging Echolote mit Zusatzfunktion:

- Full Digital CHIRP "MEGA Imaging" für eine noch bessere Sicht auf den Meeresboden im Side und Down Imaging Modus.

Echolote als G3N Ausführungen mit Zusatzfunktionen:

- "Networkable" = Möglichkeit via Ethernet-Anschluss zu vernetzen (zum Beispiel mit anderen Humminbird Geräten oder einem Minn Kota Motor für die Funktion iPilot Link).
- Bluetooth-Konnektivität (mögliche Koppelung mit einem Smartphone für Informationen über Nachrichten, Anrufe und Batterieladestatus oder Steuerung über optionale Fernbedienung).
- AutoChart Live mit Funktion Vegetation und Härte (Struktur) des Bodens.

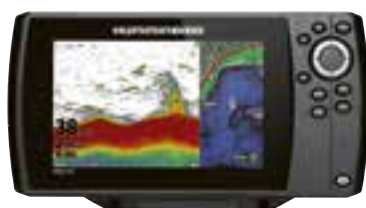

Echolot-GPS Helix 7 Sonar DS

- Dual Spectrum CHIRP Geber 50/83/200 kHz mit Sendekegel 20°, 42° und 60° mit Wassertemperatur
- Tiefe maximal: 365 m



Echolot-GPS Helix 7 MDI (Down Imaging)

- Mit MEGA Down Imaging und Dual Spectrum CHIRP Geber 50/83/200/455/800 kHz & 1.2 MHz mit Sendekegel 25°, 42°, 45°, 75° mit Wassertemperatur
- Tiefe maximal: 107-38 m (MDI) und 365 m (DS)



Echolot-GPS Helix 7 MSI (Side Imaging)

- Mit MEGA Side Imaging, MEGA Down Imaging und Dual Spectrum CHIRP Geber 50/83/200/455/800 kHz & 1.2 MHz mit Sendekegel 20°, 2 x 55°, 60° und 2 x 86° (total 180°) mit Wassertemperatur
- Tiefe maximal: 73-12 m (MSI), 146-23 m (MDI) und 365 m (DS)

HUHELIX7GPSG3	Helix 7 DS	749.00	K
HUHELIX7GPSG3N	Helix 7 DS G3N	849.00	K

HUHELIX7MDIG3	Helix 7 MDI	849.00	K
HUHELIX7MDIG3N	Helix 7 MDI G3N	949.00	K

HUHELIX7MSIG3	Helix 7 MSI	999.00	K
HUHELIX7MSIG3N	Helix 7 MSI G3N	1099.00	K

HELIX 8 & 9 G4

— S E R I E S —

Echolote-GPS Serie Helix 8 & 9 G4

Die Echolote mit integriertem GPS Empfänger und Kartenplotter liefern Fischern und Fahrtensegler alle nötigen Informationen über Position, Geschwindigkeit, gefahrene Route, Wegpunkte (2500 Wegpunkte, 45 Routen, 50 Strecken und 20000 Punkte). Diese Echolote sind mit den Nacionics Karten kompatibel (siehe Seite 115).

- Mit integriertem GPS für Position und Geschwindigkeit
- 2-facher microSD-Kartenleser für Seekarten
- Schnellwahl-Tasten, wasserdicht IPX7
- Farbiger Bildschirm 16:9 TFT (65000 Farben); 1024 x 600 Pixel
- Schwenkbare Gerätehalterung
- Sendeleistung: 1000 W (RMS), 8000 W (PTP)
- Möglichkeit via Ethernet-Anschluss zu vernetzen (zum Beispiel mit anderen Humminbird Geräten, dem MEGA Live Geber für MEGA+ Geräte oder einem Minn Kota Motor für die Funktion iPilot Link).
- Bluetooth-Konnektivität (mögliche Koppelung mit einem Smartphone für Informationen über Nachrichten, Anrufe und Batterieladestatus oder Steuerung über optionale Fernbedienung)
- NMEA 2000-Konnektivität
- Wi-Fi-Konnektivität für zukünftige Anwendungen
- AutoChart Live mit Funktion Vegetation und Härte (Struktur) des Bodens
- Masse mit Halterung: 305 x 178 x 105 mm



HELIX 8

- Bildschirmgröße: 8" (203 mm in der Diagonalen)
- Speisung: 10-20 V, Stromverbrauch: 1.0 Amp

HELIX 9

- Bildschirmgröße: 9" (229 mm in der Diagonalen)
- Speisung: 10-20 V, Stromverbrauch: 1.0 Amp

MEGA IMAGING+

- Mega Imaging+ Echolote mit Zusatzfunktion:
- Full Digital CHIRP "MEGA Imaging+" für eine noch bessere Sicht auf den Meeresboden bei höhere Tiefe im Side und Down Imaging Modus.

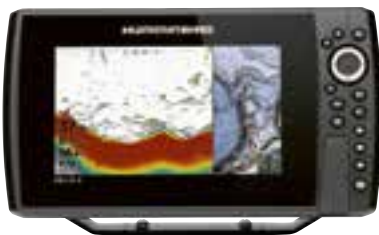

Echolot-GPS Helix 8 Sonar DS

- Dual Spectrum CHIRP Geber 50/83/200 kHz mit Sendekegel 20°, 42° und 60° mit Wassertemperatur
- Tiefe maximal: 365 m



Echolot-GPS Helix 8 MDI (Down Imaging)

- Mit MEGA Down Imaging und Dual Spectrum CHIRP Geber 50/83/200/455/800 kHz & 1.2 MHz mit Sendekegel 25°, 42°, 45°, 75° mit Wassertemperatur
- Tiefe maximal: 107-38 m (MDI) und 365 m (DS)



Echolot-GPS Helix 8 MSI+ (Side Imaging)

- Mit MEGA Side Imaging+, MEGA Down Imaging+ und Dual Spectrum CHIRP Geber 50/83/200/455/800 kHz & 1.2 MHz mit Sendekegel 20°, 42°, 2 x 55°, 60° und 2 x 86° (total 180°) mit Wassertemperatur
- Tiefe maximal: 122-38 m (MSI+), 122-38 m (MDI+) und 365 m (DS)

HUHELIX8GPSG4 | Helix 8 DS | 1099.00 | K

HUHELIX8MDIG4 | Helix 8 MDI | 1299.00 | K

HUHELIX8MSIPLUSG4 | Helix 8 MSI+ | 1499.00 | K

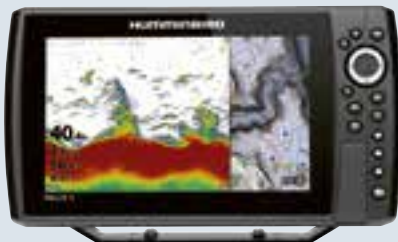

Echolot-GPS Helix 9 Sonar DS

- Dual Spectrum CHIRP Geber 50/83/200 kHz mit Sendekegel 20°, 42° und 60° mit Wassertemperatur
- Tiefe maximal: 365 m



Echolot-GPS Helix 9 MDI+ (Down Imaging)

- Mit MEGA Down Imaging+ und Dual Spectrum CHIRP Geber 50/83/200/455/800 kHz & 1.2 MHz mit Sendekegel 25°, 42°, 45°, 75° mit Wassertemperatur
- Tiefe maximal: 122-38 m (MDI+) und 365 m (DS)



Echolot-GPS Helix 9 MSI+ (Side Imaging)

- Mit MEGA Side Imaging+, MEGA Down Imaging+ und Dual Spectrum CHIRP Geber 50/83/200/455/800 kHz & 1.2 MHz mit Sendekegel 20°, 42°, 2 x 55°, 60° und 2 x 86° (total 180°) mit Wassertemperatur
- Tiefe maximal: 122-38 m (MSI+), 122-38 m (MDI+) und 365 m (DS)

HUHELIX9GPSG4 | Helix 9 DS | 1199.00 | K

HUHELIX9MDIPLUSG4 | Helix 9 MDI+ | 1399.00 | K

HUHELIX9MSIPLUSG4 | Helix 9 MSI+ | 1649.00 | K

HELIX 10 G4

- S E R I E S -

CHIRP Echolote-GPS Helix 10 G4

Die Echolote mit integriertem GPS Empfänger und Kartenplotter liefern Fischern und Fahrten-seglern alle nötigen Informationen über Position, Geschwindigkeit, gefahrene Route, Wegpunkte (2500 Wegpunkte, 45 Routen, 50 Strecken und 20000 Punkte). Diese Echolote sind mit den Navionics Karten Navionics+ oder Platinum+ kompatibel (siehe Seite 115).

- Mit integriertem GPS für Position und Geschwindigkeit
- 2-facher SD-Kartenleser für Navionics Seekarten
- Schnellwahl-Tasten
- Farbiger Bildschirm 16:9 TFT (65000 Farben), 1024 x 600 Pixel
- Wasserdicht IPX7
- Schwenkbare Gerätehalterung
- Sendeleistung: 1000 W (RMS), 8000 W (PTP)
- Bildschirmgröße: 10.1" (257 mm Diagonale)
- Speisung: 10-20 V, Stromverbrauch: 1.2 Amp
- Möglichkeit via Ethernet-Anschluss zu vernetzen (zum Beispiel mit anderen Humminbird Geräten, dem MEGA Live Geber oder einem Minn Kota Motor für die Funktion iPilot Link).
- Bluetooth-Konnektivität (mögliche Koppelung mit einem Smartphone für Informationen über Nachrichten, Anrufe und Batterieladestatus oder Steuerung über optionale Fernbedienung).
- NMEA 2000-Konnektivität
- Wi-Fi-Konnektivität (für zukünftige Anwendungen)
- AutoChart Live mit Funktion Vegetation und Härte (Struktur) des Bodens
- Masse mit Halterung: 341 x 190 x 107 mm



MEGA IMAGING+

Mega Imaging+ Echolote mit Zusatzfunktion:

- Full Digital CHIRP "Mega Imaging+" für eine noch bessere Sicht auf den Meeresboden bei höhere Tiefe im Side und Down Imaging Modus.

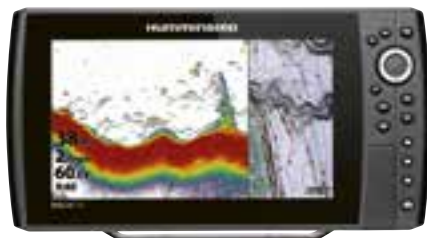

Echolot-GPS Helix 10 Sonar DS

- Dual Spectrum CHIRP Geber 50/83/200 kHz mit Sendekegel 20°, 42° und 60° mit Wassertemperatur
- Tiefe maximal: 365 m



Echolot-GPS Helix 10 MDI+ (Down Imaging)

- Mit MEGA Down Imaging+ und Dual Spectrum CHIRP Geber 50/83/200/455/800 kHz & 1.2 MHz mit Sendekegel 25°, 42°, 45°, 75° mit Wassertemperatur
- Tiefe maximal: 122-38 m (MDI+) und 365 m (DS)



Echolot-GPS Helix 10 MSI+ (Side Imaging)

- Mit MEGA Side Imaging+, MEGA Down Imaging+ und Dual Spectrum CHIRP Geber 50/83/200/455/800 kHz & 1.2 MHz mit Sendekegel 20°, 42°, 2 x 55°, 60° und 2 x 86° (total 180°) mit Wassertemperatur
- Tiefe maximal: 122-38 m (MSI+), 122-38 m (MDI+) und 365 m (DS)

HUHELIX10G4PSG4 | 1699.00 | K

HUHELIX10MDIPLUSG4 | 1949.00 | K

HUHELIX10MSIPLUSG4 | 2149.00 | K

HELIX 12 & 15 G4

- S E R I E S -

CHIRP Echolote-GPS Helix 12 & 15 G4

Die Echolote mit integriertem GPS Empfänger und Kartenplotter liefern Fischern und Fahrten-seglern alle nötigen Informationen über Position, Geschwindigkeit, gefahrene Route, Wegpunkte (2500 Wegpunkte, 45 Routen, 50 Strecken und 20000 Punkte). Diese Echolote sind mit den Navionics Karten Navionics+ oder Platinum+ kompatibel (siehe Seite 115).

- Mit integriertem GPS für Position und Geschwindigkeit
- 2-facher SD-Kartenleser für Navionics Seekarten
- Schnellwahl-Tasten
- Farbiger Bildschirm 16:9 TFT (65000 Farben), 1280 x 800 Pixel
- Wasserdicht IPX7
- Schwenkbare Gerätehalterung
- Möglichkeit via Ethernet-Anschluss zu vernetzen (zum Beispiel mit anderen Humminbird Geräten, dem MEGA Live Geber oder einem Minn Kota Motor für die Funktion iPilot Link).
- Bluetooth-Konnektivität (mögliche Koppelung mit einem Smartphone für Informationen über Nachrichten, Anrufe und Batterieladestatus oder Steuerung über optionale Fernbedienung).
- NMEA 2000-Konnektivität
- Wi-Fi-Konnektivität (für zukünftige Anwendungen)
- AutoChart Live mit Funktion Vegetation und Härte (Struktur) des Bodens



Helix 15 G4

HELIX 12 G4

- Bildschirmgröße: 12.1" (307 mm Diagonale)
- Masse mit Halterung: 378 x 225 x 108 mm
- Speisung: 10-20 V, Stromverbrauch: 1.75 Amp

HELIX 15 G4

- Bildschirmgröße: 15.1" (383 mm Diagonale)
- Masse mit Halterung: 448 x 270 x 113 mm
- Speisung: 10-20 V, Stromverbrauch: 3.5 Amp

MEGA IMAGING+

Mega Imaging+ Echolote mit Zusatzfunktion:

- Full Digital CHIRP "Mega Imaging+" für eine noch bessere Sicht auf den Meeresboden bei höhere Tiefe im Side und Down Imaging Modus.

NEW
2021

Echolot-GPS Helix 15 MSI+ (Side Imaging)

- Mit MEGA Side Imaging+, MEGA Down Imaging+ und Dual Spectrum CHIRP Geber 50/83/200/455/800 kHz & 1.2 MHz mit Sendekegel 20°, 42°, 2 x 55°, 60° und 2 x 86° (total 180°) mit Wassertemperatur
- Tiefe maximal: 122-38 m (MSI+), 122-38 m (MDI+) und 365 m (DS)

HUHELIX15MSIPLUSG4	3999.00
--------------------	---------

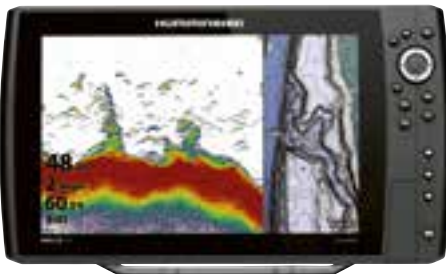

Echolot-GPS Helix 12 Sonar DS

- Dual Spectrum CHIRP Geber 50/83/200 kHz mit Sendekegel 20°, 42° und 60° mit Wassertemperatur
- Tiefe maximal: 365 m

HUHELIX12G4	2549.00	K
-------------	---------	---

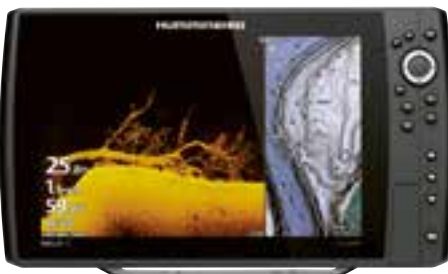

Echolot-GPS Helix 12 MDI+ (Down Imaging)

- Mit MEGA Down Imaging+ und Dual Spectrum CHIRP Geber 50/83/200/455/800 kHz & 1.2 MHz mit Sendekegel 25°, 42°, 45°, 75° mit Wassertemperatur
- Tiefe maximal: 122-38 m (MDI+) und 365 m (DS)

HUHELIX12MDIPLUSG4	2799.00	K
--------------------	---------	---



Echolot-GPS Helix 12 MSI+ (Side Imaging)

- Mit MEGA Side Imaging+, MEGA Down Imaging+ und Dual Spectrum CHIRP Geber 50/83/200/455/800 kHz & 1.2 MHz mit Sendekegel 20°, 42°, 2 x 55°, 60° und 2 x 86° (total 180°) mit Wassertemperatur
- Tiefe maximal: 122-38 m (MSI+), 122-38 m (MDI+) und 365 m (DS)

HUHELIX12MSIPLUSG4	2999.00	K
--------------------	---------	---

SOLIX G3

- S E R I E S -

Echolote-GPS Solix CHIRP

Ausgestattet mit einem fast Dual Core CPU Zusätzlich zu den Funktionen der Helix Geräte, einschliesslich des leistungsstarken CHIRP MEGA+Systems, ist die Solix-Serie mit dem CrossTouch Touch-Interface ausgestattet, mit dem Sie schnell und intuitiv auf alle Technologien zugreifen und bis zu 4 Panels an Ihre Bedürfnisse anpassen können. Für Ihren Komfort haben Sie zwei Möglichkeiten: alles, was Sie mit dem Touchscreen tun, können Sie auch via der ergonomischen Tastatur mit Joystick machen, selbst bei schlechtem Wetter oder anderen Umständen wenn ein Griff auf den Bildschirm ungeeignet ist. Die Echolote mit integriertem GPS Empfänger und Kartenplotter liefern Fischern alle nötigen Informationen über Position, Geschwindigkeit, gefahrene Route, Wegpunkte (10'000 Wegpunkte, 50 Routen, 50 Strecken und 20'000 Punkte).

Diese Echolote sind mit den Navionics Karten Navionics+ oder Platinum+ im SD Format kompatibel (siehe Seite 115).

- Mit integriertem GPS für Position und Geschwindigkeit
- 2-facher SD-Kartenleser für Seekarten (micro SD bei SOLIX 10)
- Farbiger Bildschirm 16:9 TFT (65000 Farben) 1280 x 800 Pixels
- AutoChart Live (mit Funktion Vegetation und Härte/Struktur des Bodens)
- Wasserdicht IPX7
- Schwenkbare Gerätehalterung
- Sendeleistung: 1000 W (RMS), 8000 W (PTP)
- Speisung: 10-20 V, Stromverbrauch: 2.4 Amp für 10", 2.9 Amp für 12", 4.6 Amp für 15"
- Möglichkeit via Ethernet-Anschluss zu vernetzen (zum Beispiel mit anderen Humminbird Geräten, dem MEGA Live Geber oder einem Minn Kota Motor für die Funktion iPilot Link).
- Bluetooth-Konnektivität (mögliche Koppelung mit einem Smartphone für Informationen über Nachrichten, Anrufe und Batterieladestatus oder Steuerung über optionale Fernbedienung)
- NMEA 2000 & 0183-Konnektivität
- Wi-Fi-Konnektivität (für zukünftige Anwendungen)
- Airmar xID-Konnektivität



MEGA IMAGING+

Echolot-GPS Solix SI Mega Side Imaging+

- Mit MEGA Side Imaging+, MEGA Down Imaging+ und Dual Spectrum CHIRP Geber 50/83/200/455/800 kHz & 1.2 MHz mit Sendekegel 20°, 42°, 2 x 55°, 60° und 2 x 86° (total 180°) mit Wassertemperatur
- Tiefe maximal: 122-38 m (MSI+), 122-38 m (MDI+) und 365 m (DS)



Echolot-GPS Solix 10 MSI+ (Side Imaging)

- Bildschirmgröße: 10.1" (257 mm in der Diagonalen)
- Masse mit Halterung: 299 x 200 x 113 mm



Echolot-GPS Solix 12 MSI+ (Side Imaging)

- Bildschirmgröße 12.1" (307 mm in der Diagonalen)
- Masse mit Halterung: 351 x 243 x 122 mm



Echolot-GPS Solix 15 MSI+ (Side Imaging)

- Bildschirmgröße 15.1" (384 mm in der Diagonalen)
- Masse mit Halterung: 420 x 266 x 123 mm

HUSOLIX10MSIPLUSG3	3299.00 K	HUSOLIX12MSIPLUSG3	4299.00 K	HUSOLIX15MSIPLUSG3	5299.00 K
Solix MSI+ (Side Imaging+): Nur Display, ohne Geber, um mit bereits installiertem Solix zu vernetzen.					
HUSOLIX10MSIPLUSG3WT	2999.00 K	HUSOLIX12MSIPLUSG3WT	3999.00 K	HUSOLIX15MSIPLUSG3WT	4999.00 K

APEX - SERIES -

Echolote-GPS Apex CHIRP

Zusätzlich zu den Funktionen der Solix-Geräte, einschliesslich des leistungsstarken CHIRP MEGA+ Systems, ist die Apex-Serie mit Full HD Auflösung für nahezu unbegrenzte Konnektivität ausgestattet. Die Echolote mit integriertem GPS Empfänger und Kartenplotter liefern Fischern alle nötigen Informationen über Position, Geschwindigkeit, gefahrene Route, Wegpunkte (10'000 Wegpunkte, 50 Routen, 50 Strecken und 20'000 Punkte).

Diese Echolote sind mit den Navionics Karten Navionics+ oder Platinum+ im SD Format kompatibel (siehe Seite 115).

- Mit integriertem GPS für Position und Geschwindigkeit
- 2-facher micro-SD Kartenleser für Seekarten
- Farbiger Full HD-Bildschirm 16:9, 1920 x 1080 Pixels (65000 Farben)
- AutoChart Live (mit Funktion Vegetation und Härte/Struktur des Bodens)
- Wasserdicht IPX7 / Schwenkbare Gerätehalterung
- Sendeleistung: 1000 W (RMS), 8000 W (PTP)
- Speisung: 10-20 V, Stromverbrauch: 3.0 Amp für 13", 4.9 Amp für 16", 5.9 Amp für 19"
- Möglichkeit via 2 Ethernet-Anschlüsse zu vernetzen (zum Beispiel mit anderen Humminbird Geräten, dem MEGA Live Geber oder einem Minn Kota Motor für die Funktion iPilot Link).
- Bluetooth-Konnektivität (mögliche Koppelung mit einem Smartphone für Informationen über Nachrichten, Anrufe und Batterieladestatus oder Steuerung über optionale Fernbedienung)
- NMEA 2000 & 0183-Konnektivität
- Wi-Fi-Konnektivität (für zukünftige Anwendungen)
- Airmar xID-Konnektivität (=> 2 kW)
- HDMI (IN & OUT)-Konnektivität



MEGA IMAGING+

Echolot-GPS Apex SI Mega Imaging+

- Mit MEGA Side Imaging+, MEGA Down Imaging+ und Dual Spectrum CHIRP Geber 50/83/200/455/800 kHz & 1.2 MHz mit Sendekegel 20°, 42°, 2 x 55°, 60° und 2 x 86° (total 180°) mit Wassertemperatur
- Tiefe maximal: 122-38 m (MSI+), 122-38 m (MDI+) und 365 m (DS)



Echolot-GPS Apex 13 MSI+ (Side Imaging+)

- Bildschirmgrösse: 13.3" (338 mm in der Diagonalen)
- Masse mit Halterung: 397 x 251 x 124 mm



Echolot-GPS Apex 16 MSI+ (Side Imaging+)

- Bildschirmgrösse: 15.6" (396 mm in der Diagonalen)
- Masse mit Halterung: 449 x 281 x 125 mm



Echolot-GPS Apex 19 MSI+ (Side Imaging+)

- Bildschirmgrösse: 18.5" (470 mm in der Diagonalen)
- Masse mit Halterung: 515 x 320 x 126 mm

HUAPEX13MSIPLUS | 5299.00 | K

HUAPEX16MSIPLUS | 6299.00 | K

HUAPEX19MSIPLUS | 7299.00 | K

HUMMINBIRD
NEW 2021
MEGA LIVE IMAGING

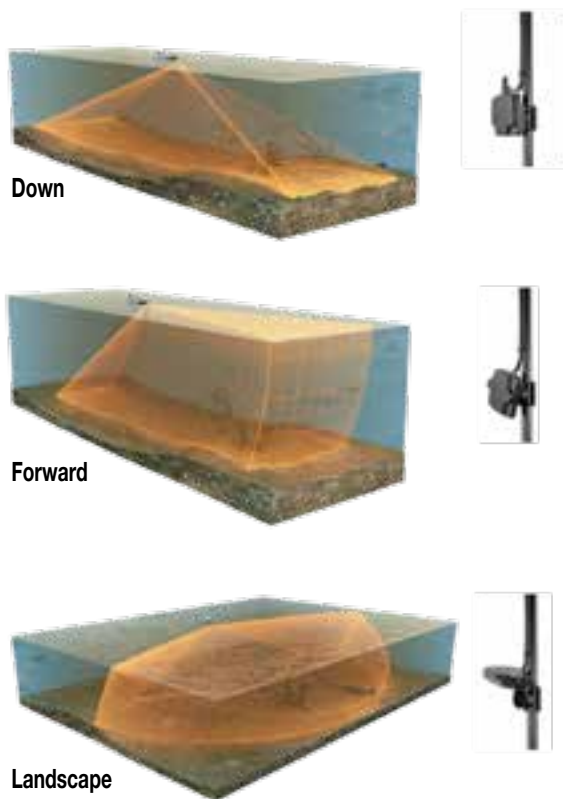

MEGA Live Imaging Geber

Mit diesem Geber können Sie live und auf animierte Weise entdecken, was unter Ihrem Boot geschieht, je nach Ihrer Wahl, vorwärts, unterhalb oder panoramisch bis zu einer Entfernung von 46 m. Die MEGA Imaging+ Technologie ermöglicht sehr klare Darstellungen von Fischen, Strukturen und vom Grund. Dieser Geber ist mit allen Humminbird-Echolote kompatibel, die mit der MEGA Imaging+ Technologie ausgestattet sind (über den Ethernet-Stecker, für die Helix ist ein Adapterkabel erforderlich: HU2044). Der Geber wird an einer Geberstange (z.B. HJJCSONAR) oder einem anderen Rohr (Ø 28,5-33 cm) befestigt.

HUMEGA-LIVE	MEGA Live Modul, für Befestigung an einem Rohr / an der Geberstange	2300.00	K
--------------------	---	----------------	---

HUMMINBIRD
MEGA 360 IMAGING

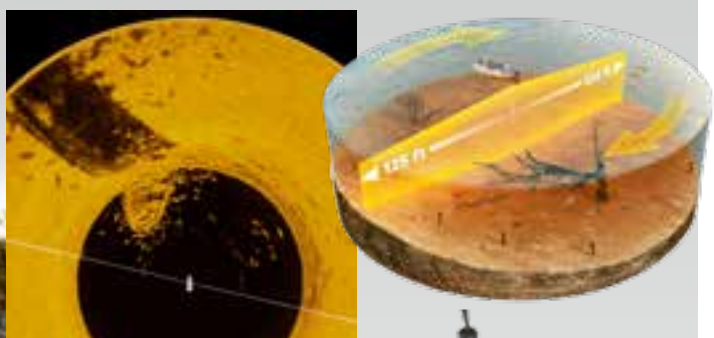

MEGA 360° Imaging Geber

Die MEGA 360 Imaging-Geber bietet die dreifache Klarheit herkömmlicher Sonare und ermöglicht als einzige eine hochauflösende 360°-Ansicht rund um das Boot.

Die MEGA Imaging-Technologie bietet klarere und schärfere Unterwasseransichten, sodass Fische besser identifiziert und leichter gefunden werden können, damit Fischer ihre Leistung optimieren können.

Die MEGA 360° Imaging-Geber erfasst Bilder in einem 360°-Kreis mit einer Tiefe von bis zu 38 m. Fischer können die vollständige 360°-Ansicht auswählen oder den Anzeigebereich in 10°-Schritten anpassen.

Dieser Geber ist mit allen Humminbird-Echolote kompatibel, die mit der MEGA Imaging+ Technologie ausgestattet sind. Damit der ursprünglicher Geber und dieser Geber gleichzeitig an den Echolot angeschlossen werden können, ist ein "Y" -Kabel erforderlich (9 M360 2DDI Y für Helix oder 14 M360 2DDI Y für Solix / APEX).



HU360MEGA-TM	MEGA 360°-Modul wird an einer Geberstange befestigt, z. B. HJJC360 oder an einem anderen Rohr	1800.00	K
HU360MEGA-UNIVERSAL	MEGA 360°-Modul mit einstellbare und abnehmbare GeigerTec Aluminiumhalterung, zur Montage am Boot	2200.00	K



Platte für die Montage von Geber

Aus Kunststoff, erlaubt einen Geber zu montieren, ohne den Rumpf zu durchbohren. Wird durch Kleben mit einem Harz am Boot angebracht (Aufbaukit im Lieferumfang enthalten). Masse: 115 x 90 x 20 mm

BW903-W	weiss	75.00	B
BW903-B	schwarz	75.00	B
BW903-G	grau	75.00	B



Bluetooth Fernbedienung

Ermöglicht Ihnen, Ihr Gerät aus der Ferne zu steuern, markieren von Wegpunkte, Zoom, Einstellung der Empfindlichkeit des Echolots und wechseln zwischen den verschiedenen Ansichten (für G3N/ G4N Geräte).

HUBTRC	149.00	K
--------	--------	---



Humminbird Kabel

HU1032	Stromkabel 1.8 m, Humminbird Standard Verbindungskabel (Sonar Geräte)	27.00	K
HU1032-F	Stromkabel 1.8 m, Humminbird Standard Verbindungskabel (DI & SI Geräte)	29.00	K
HU1047	Verlängerungskabel 3 m für Geber (Helix)	64.00	K
HU1048	Verlängerungskabel 9 m für Geber (Helix)	89.00	K
HU2044	Ethernet Adapter für Helix G4N	39.00	K
HU2045-10	Ethernet-Kabel 3 m (andere Längen verfügbar)	73.00	K
HU1100	NMEA 2000 Adapter für Helix G4N	45.00	K



Zero Lines Europa Karte

Ermöglicht es, die via AutoChart gesammelten Daten umzuwandeln, um eine persönliche Karte zu erstellen (AutoChart Live = maximal 8 Stunden auf den Echolot).

HU2128	129.00	K
--------	--------	---



Schutzabdeckung aus Neopren

HU2133	für Helix 5	27.00	K
HU2134	für Helix 7	29.00	K



Harter Schutzdeckel

HU2156	für Helix 7	49.00	K
HU2157	für Helix 8	59.00	K



Geberstange für traditionellen Echolotgeber

Schwenkbar und Tiefe regulierbar.

HUJCSONAR	Länge 105 cm	129.00	B
-----------	--------------	--------	---

Geberstange für 360° Echolotgeber

Schwenkbar und Tiefe regulierbar.

HUJCS360	Länge 105 cm	169.00	B
----------	--------------	--------	---



Geber für Tiefe und Temperatur

Geber für die meisten Modelle (nicht DI & SI). Bitte um Kontaktaufnahme zur Prüfung der Kompatibilität. Für Heckmontage.

HU2101	Dual Beam Geber für Tiefe und Temperatur	106.00	K
HU2160	Dual Spectrum Geber für Tiefe und Temperatur (ab Helix G3)	119.00	K



Ersatzhalterung für Geber

Für Heckmontage mit Kick-up System.

HU2106	25.00	K
--------	-------	---



Saugnapf-Halterung für Geber

Für Heckmontage.

HU2108	33.00	K
--------	-------	---



Geschwindigkeits/Temperaturgeber

Liefert die Information zur Geschwindigkeit des Bootes (dank eines Schaufelrades), und der Wassertemperatur. Heckmontage.

HU1040	mit 6 m Kabel	89.00	K
--------	---------------	-------	---



Geberstange für Echolotgeber

HUJ8909002	Länge 85 cm	60.00	K
------------	-------------	-------	---

Mini Rökk Gelenkstütze

Fixiert sich sehr einfach und kann sekundenschnell durch Druck auf den roten Knopf entfernt werden. Positionieren Sie das Gerät und blockieren Sie es mit einer ¼ Umdrehung an der Fixierungsschraube. Anti-UV und Antikorrosions-Material für lange Haltbarkeit. Wählen Sie immer: Mini Rökk + Halterung + Verankerung (5 Möglichkeiten).



Sicherheitsschleufe

Verhindert, dass Ihr Gerät, beim Entregeln vom Mini Rökk, ins Wasser fällt.

SCRL-TETH	19.90	G
-----------	-------	---

Verankerung



Saugnapf-Befestigung

Für glatte Flächen

SCRLS-405	39.90	G
-----------	-------	---



Selbstklebend

Für glatte Flächen

SCRLS-404	29.90	G
-----------	-------	---



Zum Anschrauben

Für alle ebenen Flächen

SCRLS-401	19.90	G
-----------	-------	---



Für Rohre

Für Rohre oder Schienen
Ø 19 bis 34 mm

SCRLS-402	35.00	G
-----------	-------	---



Mit Kabel-Binder

Für grössere Rohre

SCRLS-403	29.90	G
-----------	-------	---

Smartphones und kleine Geräte

Mini Rökk
Gerätegewicht max. 1.2 kg

SCRLS-AM	49.90	G
----------	-------	---

Halterung*
Für Smartphones (Breite 45-95 mm)

SCRL-509	35.00	G
----------	-------	---

Tablets

Mini Rökk
Gerätegewicht max. 1.2 kg

SCRLS-AM	49.90	G
----------	-------	---

Halterung*
Für Tablets (125-210 mm)

SCRL-508	45.00	G
----------	-------	---

Fotoapparate

Mini Rökk
Gerätegewicht max. 1.2 kg

SCRLS-AM	49.90	G
----------	-------	---

Halterung*
Für Fotoapparate mit 1/4" Gewinde

SCRL-511	19.90	G
----------	-------	---

GoPro und Virb Kamera

Mini Rökk
Gerätegewicht max. 1.2 kg

SCRLS-AM	49.90	G
----------	-------	---

Halterung*
Für GoPro und Virb Kameras

SCRL-510	19.90	G
----------	-------	---

Midi Rökk Gelenkstütze

Für grössere Geräte (max. 3.0 kg), diverse Verankerungsmöglichkeiten. Wählen Sie immer: Midi Rökk (3 Verankerungsmöglichkeiten) + Halterung.



Verankerungen		
SCRL-ADM	zum Anschrauben, Höhe bis zur Halterung 12.6 mm	99.00 G
SCRL-ARM	für Rohre oder Schienen Ø 25 bis 34 mm	119.00 G
SCRL-ARB	für Railblaza-Basis	99.00 G

Halterungen*		
SCRL-501	für Humminbird Series 300-700 Geräte	19.90 G
SCRL-502	für Garmin 100-600 & 50S Geräte	19.90 G
SCRL-504	für Humminbird 800-900 Geräte	19.90 G
SCRL-506	für Humminbird Helix 5 Geräte	19.90 G
SCRL-507	für Garmin 700 & 70S Geräte	19.90 G
SCRL-513	für Humminbird Helix 7 Geräte / Universal	25.00 G

* Sämtliche Halterungen sind mit Mini Rökk und Midi Rökk kompatibel.

"Heavy Duty" Gelenkstützen

RAM Mount Gelenkstützen sind aus korrosionsbeständigen Materialien hergestellt, die schweren Lasten standhalten können und Vibrationen durch Gummikugeln absorbieren. Sie eignen sich für Anwendungen sowohl im Profi wie auch im privaten Bereich. Mehrere Kombinationen von Löchern auf der rechteckigen Platte ermöglichen die Fixierung einer grossen Anzahl von elektronischen Geräten, wie beispielsweise Marine-GPS, Funkgeräte oder Fischfinder.



RAM Mount 111 RAM Mount D-111-C



RAM Mount 202-153-B-202U

Die rechteckige Platte 3.8 x 7.6 cm wurde für das Humminbird Modell Helix 5 entwickelt.



RAM Mount 202-24-202

Die rechteckige Platte 5.1 x 10.2 cm wurde für das Humminbird Modell Helix 7 entwickelt.



RAM Mount D-202-25-C-202

Die rechteckige Platte 5.1 x 12.7 cm wurde für die Humminbird Modelle Helix 8, 9, 10, 12, 15 und Solix entwickelt.

RAM Mount 111

Die rechteckige Platte 5.1 x 15.9 cm ist unter anderem kompatibel für Garmin Echolote Striker 5 & 7 / GPSMAP 74XX / Garmin echoMAP 72 & 92.

RAM111	89.00	B
--------	-------	---

RAM202153B202U	89.00	B
----------------	-------	---

RAM20224202	94.00	B
-------------	-------	---

RAMD20225C202	189.00	B
---------------	--------	---

RAM Mount D-111-C

Die rechteckige Platte 7.6 x 27.9 cm ist unter anderem kompatibel für Humminbird Echolote der Serien 8, 9 & 11 oder Garmin Echolote der Serien 820 & 1020 / 7410 & 7412.

RAMD111C	199.00	B
----------	--------	---

Technische Eigenschaften der RAM Mount Gelenkstützen

Artikelnr.	Höhe maximal Stütze / cm	Verankerung Ø cm	Geräteanschlussplatten / cm	Maximales Gerätegewicht / kg	Preis CHF
RAM111	18.7	6.4	5.1 x 15.9	4.5	89.00
RAM202153B202U	13.3	6.4	3.8 x 7.6	4.5	89.00
RAM20224202	18.7	6.4	5.1 x 10.2	4.5	94.00
RAMD20225C202	20.5	9.4	5.1 x 12.7	6.8	189.00
RAMD111C	21.0	9.4	7.6 x 27.9	6.8	199.00

Halterungen aus Bambus



Tablet / iPad-Halterung

Mit 2 symmetrischen Teilen. Geeignet für alle Tablets.

TC1997018	Tablet / iPad-Halterung aus Bambu	24.90	I
-----------	-----------------------------------	-------	---



Fernglass-Halterung

Innenmasse: 220 x 175 x 75 mm

TC1997003	28.90	I
-----------	-------	---



Telefon / GPS-Halterung

Innenmasse: 90 x 140 x 45 mm

TC1997013	22.90	I
-----------	-------	---



Saugnapf Universalhalterung für Tablet und iPad

Verstellbare Saugnapfhalterung für iPad und Tablets. Kompatibel mit den meisten PC-Tablets (mit und ohne Schutzhülle) dank verstellbarem Halterungsclip.

TC5353265	49.00	I
-----------	-------	---



Cockpit Staubox aus PVC mit Köderhalterungen

Mit Saugnapf

TC5352133	28.90	I
-----------	-------	---



Rocks N Docks Hip Pack 10 I

SAC50135003	99.00	A
-------------	-------	---



Kartenzirkel

Aus Messing mit Spitzen aus rostfreiem Stahl.
Länge 200 mm

BW084	23.90	G
-------	-------	---

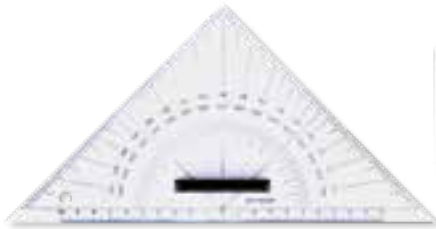

Kursdreieck

Aus Plexiglas, mit Griff
Länge 250 mm

BW244	12.00	C
-------	-------	---

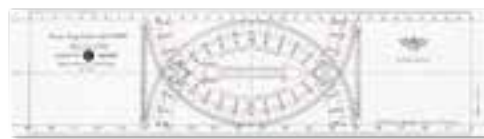

Cras Kurslineal

Aus 1 mm PVC, mit zweifarbigem Gravur.
Länge 385 mm, Breite 100 mm

BW077	21.20	G
-------	-------	---

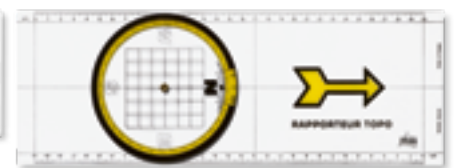

Topo Kurslineal

Aus flexiblen 1 mm PVC. Es verwendet das Dreh-
system des "L'Intégrale" Lineals. Das verstellbare
Fenster zeigt die Kursablesung immer in der Augen-
richtung, auch für Südkurse. Mit schwarzer Besch-
riffung.
Länge 330 mm, Breite 118 mm

BW072	27.90	G
-------	-------	---

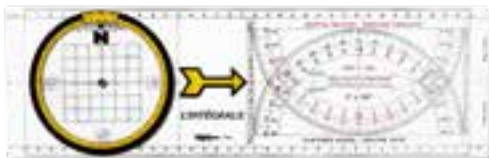

"L'Intégrale" Kurslineal

Dank seiner Vielseitigkeit ist es für alle Navigatoren
geeignet und verbindet die Vorteile des "Cras"
Kurslineals mit denen eines nur mit drehbarer
Scheibe ausgerüsteten Modells. Das verstellbare
Fenster zeigt die Kursablesung immer in der
Augenrichtung, auch für Südkurse. Gravierung in
schwarz mit roten Zahlen von 180 bis 360° sowohl
auf der Scheibe wie auch auf dem "Cras" Lineal.
Länge 380 mm, Breite 188 mm

BW074	39.00	G
-------	-------	---



Internationaler Navigationsführer

Dieser kompakte Führer enthält alle nützlichen Informationen und Erinnerungen zur Seefahrt
in Form von Zeichen und einfachen Erklärungen.

Erklärungen zu Binnen- und Seeschifffahrt:

- Bedeutung von Leuchttürmen, Beschilderung in Häfen, Stränden, Booten.
- Schall Signale der Binnen- und Seeschifffahrt.
- Am Ende des Buches eine kleine Erinnerung an ein paar Knoten.
- Informationen werden klar und zugänglich verarbeitet.

Hergestellt aus PVC, das gegen Wetter und Wasser beständig ist.
Abmessungen: 134 x 90 mm

TC1061988	internationaler Navigationsführer deutsch	9.90	I
TC1061957	internationaler Navigationsführer französisch	9.90	I



Wasserdichter Notizblock WetNotes

Absolut wasserdicht, sogar unter
Wasser einsetzbar. Verwendung mit regulärem,
weichem Bleistift (mit RNW-50 geliefert).
Robuster Vinyldeckel. In 2 Größen erhältlich

RNW-35	75 x 125 mm	22.00	G
RNW-50	112 x 182 mm mit Bleistift	29.00	G

Karten der Schweizer Seen

Mit vielen nützlichen Informationen über das betreffende Gebiet und Hafentpläne, GPS-Koordinaten, Tiefenlinien usw.

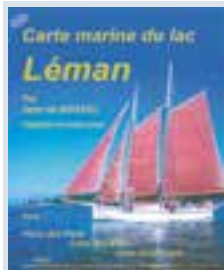

Genfersee



Neuenburger-, Bieler-, Murtensee und Aare von Biel bis Solothurn



Bodensee



Vierwaldstätter- und Zugersee



Zürich- und Walensee

Detaillierte Papierkarte
BW220 | 28.00 | G

Detaillierte Papierkarte
BW221 | 28.00 | G

BW223 | 28.00 | G

BW224 | 28.00 | G

BW225 | 28.00 | G

Wasserfeste Karte 49 x 34 cm
• Mit weniger Details
BW220-WP | 28.00 | G

Wasserfeste Karte 49 x 34 cm
• Mit weniger Details
BW221-WP | 28.00 | G



Thuner-, Briener- und Wohlensee



Bosco Hafen- und Seeführer

Sehr ausführlich. Beschreibung der Häfen mit Plänen und technischen Angaben.



Logbuch

Ein originelles Logbuch mit viel Humor, nützlichen Tabellen, 15 Seiten "Gästebuch", Beaufort-Tabelle, Service-Seiten und vielem anderen.

BW230 | Logbuch deutsch | 22.50 | G

BW226 | 28.00 | G

BW231 | Führer Genfersee, französisch-englisch | 28.00 | G

BW232 | Führer Neuenburger-, Bieler-, Murtensee und Aare, deutsch-französisch-englisch. | 28.00 | G



Freiberger Trommelsextant

Präzisionsinstrument aus korrosionsfester Aluminiumlegierung mit grossem Gradbogen von 170 mm, Holzgriff, Horizontspiegel mit teildurchlässigem Vollsichtspiegel.

- Optik 4 x 40 mm
- 4 Indexfilter und 3 Horizontfilter

Wird mit Werksatset, Gebrauchsanweisung, Einstellschlüssel und Tragkoffer aus Holz geliefert.

Gradbogen
Teilungsradius 170 mm
Teilungslänge - 5° bis + 125°
Skalenwert 1°

Trommel
Skalenwert 1 Minute
Schätzung 0.1 Minute

Fernrohr
Objektivöffnung 40 mm
Vergrösserung 4 x

Masse
Sextant 260 x 240 x 130 mm
Tragkoffer 340 x 320 x 170 mm

FP01822 | Freiberger Sextant | 1690.00 | B

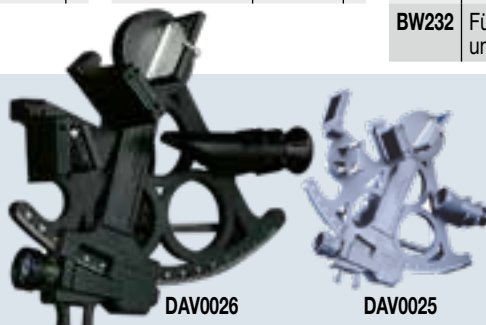

Davis MK 15 / MK 25 Sextanten

Trommelsextant mit grossen, gut einstellbaren Spiegeln aus Instrumentenglas und einer speziell aufgetragenen Salznebel-Schutzschicht. Beide Spiegel sind in Schutzgehäusen montiert. Der Horizontspiegel ist halbversilbert. Aus stossfestem und wetterbeständigem Kunststoff. Wird in stabilem, gepolstertem Kunststoffkoffer geliefert.

- Gradbogen von 180 mm. Gradeinteilung von -5° bis + 120°
- Rechteckiger Spiegel, 50 x 38 mm
- Präziser Bewegungsmechanismus mit Schneckenrad
- Sehr gut ablesbare Messtrommel und Nonius, womit Bogenmessungen bis auf 2/10 Minuten genau ausgeführt werden können
- Vollständig geriffeltes Sextantengehäuse mit drei Kreisen für Plattformsteifigkeit und Stabilität
- Durch die 7 grossen Filter kann die Schattenstärke sowohl des grossen Spiegels als auch des Horizontspiegels vollständig eingestellt werden
- 3 x 27 mm Fernrohr mit Linsen aus nichtreflektierendem Glas.

MK 25 - Verbesserte Version zusätzlich mit:

- Vollfeld-Horizontspiegel, der das Zielen erleichtert
- Beleuchtung vom Gradbogen und der Trommel

DAV0026 | Davis MK 15 Sextant | 279.00 | K

DAV0025 | Davis MK 25 Sextant | 329.00 | K

Davis MK 3 Marine Sextant

Dieses robuste, vollwertige Instrument aus weissem Kunststoff ist korrosionsbeständig und wird sowohl von Berufsnavigatoren, wie auch von Amateuren und Navigationskurs-Teilnehmern benutzt.

- Mit 4 Sonnenfiltern
- Ablesung bis 2 Minuten
- Gradbogen von 180 mm

DAV0011 | Davis MK 3 Sextant | 70.00 | K

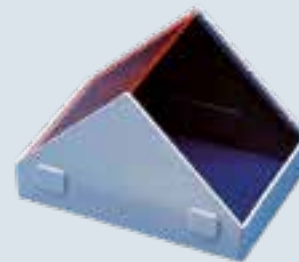

Künstlicher Horizont

Die Antwort auf die Bedürfnisse jedes Sextantbenutzers, der ohne natürlichen Seehorizont auskommen muss.

DAV0144 | künstlicher Horizont | 39.00 | K

Einbaukompass für Segelboote



Contest 101

Kompass mit doppelter Ablesung: von Plastimo entwickelt und immer noch sehr beliebt bei den Seglern, die fortlaufend ihren Kurs verfolgen können, sowohl vom Cockpit als auch von der Kabine aus. Zum Einbau in die Kabinenwand, vertikale und horizontale Gradeinteilung zum bequemen Ablesen des Kurses beim Sitzen wie auch Stehen.

- Für Segelyachten ab 9 m Länge
- Kompassrose Ø 100 mm
- Durchmesser über alles 150 mm
- 12-24 V LED-Beleuchtung
- Krängungsmesser
- Lieferung mit Schutzdeckel

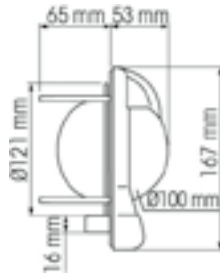

Mini-Contest

Kleiner Kompass, ideal für Sportboote, passt auf alle Wandstärken.

- Für Segelboote bis 9 m Länge
- Kompassrose Ø 81 mm, Durchmesser über alles 128 mm
- 12-24 V LED-Beleuchtung
- Krängungsmesser

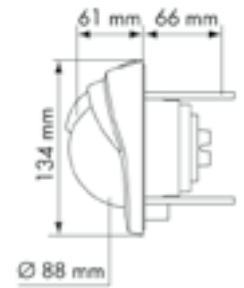

TC64416	Gehäuse schwarz	179.00	H
TC64417	Gehäuse weiss	179.00	H

TC65742	Gehäuse schwarz	139.00	H
TC65743	Gehäuse weiss	139.00	H

Kompasse für Deckeinbau oder Deckmontage



TC63857



TC63861

TC63863

Ø 100 mm

Ø 70 mm

84.4 mm



TC63858

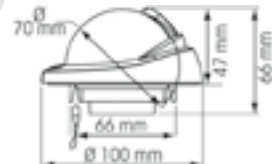

TC63865

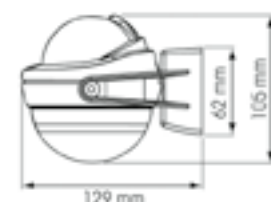
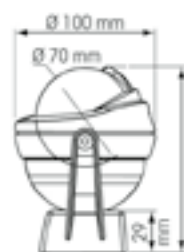

Offshore 75

Sehr kompakte Kompass für horizontalen Einbau, auf Sockel oder Bügel.

- Für Motorboote von 6 bis 8 m
- Kompassrose Ø 70 mm
- 12-24 V LED-Beleuchtung (Modell TC63863 ohne Beleuchtung)

TC63857	Einbaumodell horizontal, Gehäuse schwarz	88.00	H
TC63858	Einbaumodell horizontal, Gehäuse weiss	88.00	H
TC63861	auf Minisockel horizontal, Gehäuse schwarz	95.00	H
TC63863	auf Minisockel horizontal, Gehäuse weiss, ohne Beleuchtung	85.00	H
TC63865	Auf Bügel, Gehäuse schwarz	99.00	H



Offshore 55

Kompass für Deckmontage auf breiter, robuster Halterung, gut gegen Vibrationen geschützt. Zur Befestigung auf dem Deck, auf einer geeigneten Fläche wie Armaturenbrett oder vertikal.

- Für Motorboote bis 6 m Länge
- 55 mm Kompassrose

TC63854	Gehäuse schwarz	59.00	H
TC63855	Gehäuse weiss	59.00	H

Offshore 95

Kompass zum horizontalen Einbau. Stossgesicherte Magnetaufhängung zum Schutz gegen Schläge und Vibrationen.

- Für Motorboote von 6 bis 10 m
- 81 mm Kompassrose, Gesamtdurchmesser 128 mm
- Mit 12-24 V LED-Beleuchtung

TC65733	Gehäuse schwarz	99.00	H
TC65738	Gehäuse weiss	99.00	H

Iris 100

Lässt sich überall leicht montieren: vertikal, horizontal, gegen oben. Steuer- und Peilkompass in Einem. Einfach aus seiner Halterung zu entfernen die den Kompass gegen das Verhängen von Tauwerk schützt. Dank seinem weichen Elastomer-Kragen und -Zapfen gegen Schläge geschützt. Kompassrose mit vertikaler und horizontaler Ablesung. Schwimmend, ohne Beleuchtung. Gewicht 295 g.

TC63874	weiss/blau	109.00	H
---------	------------	--------	---



Offshore 105 und 135

Das beliebte und bekannte Offshore Modell mit versenkbarer Abdeckung ist häufig auf offenen Booten, Gummibooten, Motor-Cruisern und Motor-Katamaranen anzutreffen. Die stossgesicherte Magnetaufhängung bietet ausgezeichneten Schutz gegen Schläge und Vibrationen.

- 12-24 V LED-Beleuchtung
- Integrierte, versenkbare Schutzabdeckung

- **Offshore 105:** für Motorboote zwischen 5 und 10 m
- 91 mm Kompassrose, für Horizontaleinbau, Gesamtdurchmesser 140 mm

TC65001	Offshore 105, Gehäuse schwarz	165.00	H
TC65002	Offshore 105, Gehäuse weiss	165.00	H

TC23484

- **Offshore 135:** grösseres Modell für Motorboote von mehr als 10 m
- 130 mm Kompassrose, für Horizontaleinbau, Gesamtdurchmesser 175 mm

TC23484	Offshore 135, Gehäuse schwarz	199.00	H
---------	-------------------------------	--------	---

Kompass auf Halterung



RNX-10-M

RNX-10W-M

RNX-10B-M

Sport X-10 Kompass

Kompass auf Halterung für Motorboote bis 5 m. Die Halterung ist 300° verstellbar und ermöglicht dadurch eine einfache Montage an der Windschutzscheibe, auf dem Armaturenbrett oder einer anderen geraden oder geneigten Fläche. Mit Rose 51 mm. 12 V Beleuchtung (grün) und Kompensations-Magneten.

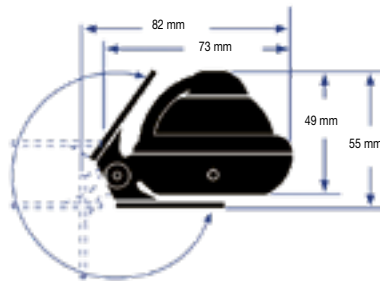

RNX-10-M	Gehäuse grau	56.00	G
RNX-10B-M	Gehäuse schwarz	56.00	G
RNX-10W-M	Gehäuse weiss	56.00	G



70UNE Kompass

Universeller Kompass, der in seiner Halterung als Steuerkompass und in der Hand als Peilkompass genutzt werden kann, mit integrierter Dioden-Beleuchtung, welche mit Batterie betrieben wird. Wasserdicht und schwimmfähig. Für Kajaks, Jollen, Kanus, kleine Boote usw.

PN01446-00	139.00	U
------------	--------	---



RNB-51

RNB-51W

RNB-51G

Explorer B-51 Kompass

Mit Montagebügel, guter Kompromiss zwischen Grösse und Präzision. Mit seiner von vorne ablesbaren 70 mm Kompassrose eignet er sich für Motorboote bis 7.5 m. Leicht aus seiner Halterung entfernbar zwecks Diebstahlsicherung indem man die zwei Rändelschrauben aufdreht. Mit integrierter 12 V Beleuchtung (grün) und Kompensationssystem.

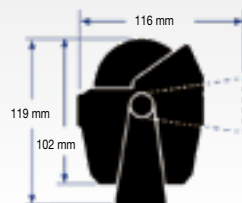

RNB-51	Gehäuse schwarz	108.00	G
RNB-51G	Gehäuse grau	108.00	G
RNB-51W	Gehäuse weiss	108.00	G



RNHB-741



RNH-741-C

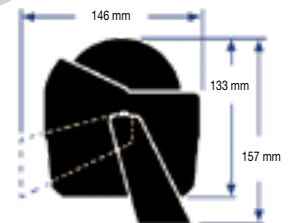

Helmsman HB-741 Kompass

Kompass mit 94 mm Rose und Halterung für Motor- oder Segelboote. Einfaches Einstellen des Neigungswinkels oder Entfernen des Kompasses durch Lösen von zwei Rändelschrauben. Verstellbare Sonnenabdeckung für bessere Ableseung der Kompassrose. Mit 12 V Beleuchtung (grün) und Kompensatoren.

RNHB-741	Gehäuse schwarz	299.00	K
RNH-741-C	Schutzdeckel	37.00	G

Kompass für Deckmontage

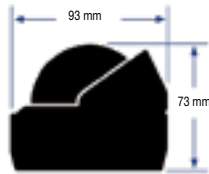

Trek TR-33 Kompass

Kompass für den horizontalen Einbau auf dem Armaturenbrett. Der Durchmesser der Kompassrose beträgt 57 mm. Mit grüner 12 V Beleuchtung und Kompensations-Magneten. Geeignet für Motorboote bis 6 m.

RNTR-33	Gehäuse schwarz	79.00	G
---------	-----------------	-------	---



RNS-53



RNS-53G

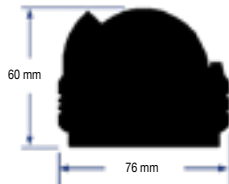

RNS-53W

Explorer S-53 Kompass

Kompass zum horizontalen Einbau mit 70 mm Kompassrose. Geeignet für Motorboote bis 7.5 m. Durch drücken zweier Druckknöpfe lässt sich dieser Kompass einfach entfernen oder befestigen. Mit 12 V Beleuchtung (grün) und integrierten Kompensations-Magneten.

RNS-53	Gehäuse schwarz	108.00	G
RNS-53G	Gehäuse grau	108.00	G
RNS-53W	Gehäuse weiss	108.00	G

GARMIN

Einbaukompass

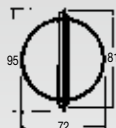

70P Kompass

Die Kompass der 70-Serie lassen sich von vorn und oben ablesen. Sie verfügen über einen gelben Hauptsteuerstrich, der sich auf einen Blick einfach und sicher ablesen lässt.

Durch die kompakte Grösse ist die Einheit besonders einfach zu installieren und ermöglicht ein einfaches und sicheres Ablesen. Krängungswinkel bis 30°.

Zur Montage in den meisten Winkeln geeignet.

PN01444-00	99.00	U
------------	-------	---



Kompass für horizontalen Einbau



RNTR-35

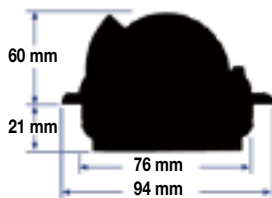

RNF-50



RNF-50W

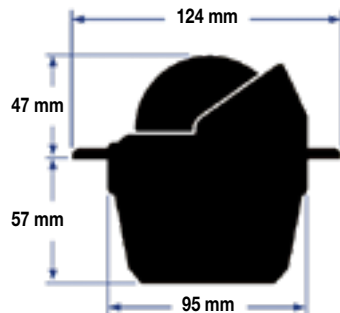

RNHF-743



RNHF-743W

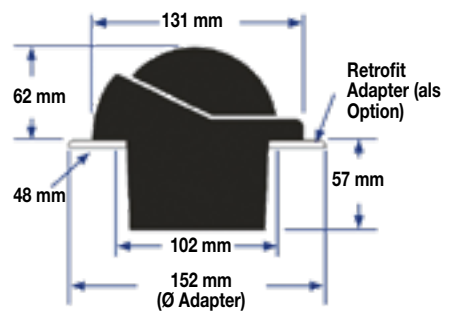

Trek TR-35 Kompass

Kompass für den horizontalen Einbau auf Motor- oder Segelbooten bis 6 m Länge. 57 mm Kompassrose mit 12 V Beleuchtung (grün) und Kompensations-Magneten. Einbaudurchmesser 76.2 mm

RNTR-35	Gehäuse schwarz	79.00	G
---------	-----------------	-------	---

Explorer F-50 Kompass

Dieser Einbaukompass ist für Motorboote bis 7.5 m geeignet. Der Einbaudurchmesser beträgt 95 mm. Von vorne ablesbare 70 mm Kompassrose mit 12 V Beleuchtung sowie integriertem Kompensationsystem.

RNF-50	Gehäuse schwarz	109.00	G
RNF-50W	Gehäuse weiss	109.00	G

Helmsman HF-743 Kompass

Einbaukompass für Motor- oder Segelboote mit Bootslängen von 7.50 m bis 10.50 m. Kompassrose 94 mm mit integrierter 12 V Beleuchtung (grün). Integrierte Kompensatoren. Der Einbaudurchmesser beträgt 101.6 mm

RNHF-743	Gehäuse schwarz	299.00	K
RNHF-743W	Gehäuse weiss	299.00	K
RNH-741-C	Schutzdeckel	37.00	G



RNFN-203



RNFN-203W



RNN-203-C

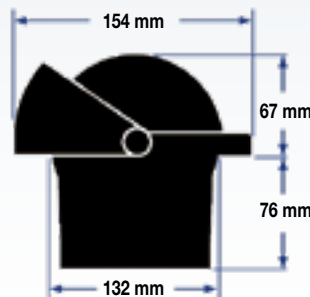

Navigator FN-203 Kompass

Einbaukompass mit Kompassrose von 114 mm und grossen Zahlen. Abdeckung gegen die Sonne für besseres Ablesen des Kurses bei starker Sonneneinstrahlung. Integrierte Kompensations-Magnete für einen raschen Ausgleich der Kompass-Abweichung. Exklusive grüne 12 V Nachtbeleuchtung. Einbaudurchmesser für Einbau: 130 mm

RNFN-203	Gehäuse schwarz	499.00	K
RNFN-203W	Gehäuse weiss	499.00	K
RNN-203-C	Schutzdeckel	39.00	G



Kabinenwand-Kompasse

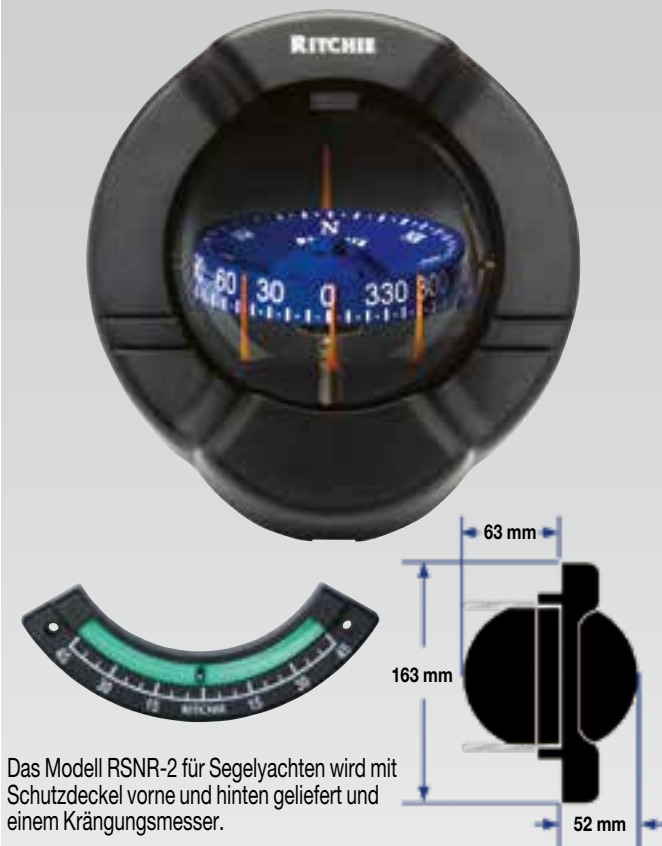

Das Modell RSNR-2 für Segelyachten wird mit Schutzdeckel vorne und hinten geliefert und einem Krängungsmesser.

Venture SR-2 Kompass für Segelyachten

Mit Kompassrose von $\varnothing 94$ mm ist für Segelyachten zwischen 5-11 m geeignet. Montage gegen die Kabinenwand mit einer Neigung nach vorne bis zu 45° . Der Einbaudurchmesser beträgt je nach Montage 113 bis 122 mm. Optionales Kompensationssystem

RNSR-2 | Gehäuse schwarz, Rose blau, für Segelboote | 299.00 | G

Supersport SS-PR-2 Kompass für Motorboote

Gleiches Modell wie Venture SR-2 aber für Motorboote mit einer Länge von 4,50 m bis 10,50 m. Integrierte Kompensations-Magnete und 12 V LED Beleuchtung. Wird mit Schutzdeckel geliefert.

RNSS-PR2 | Gehäuse schwarz, Rose blau, für Motorboote | 299.00 | G



Navigator BN-202 Kompass

Hochwertiger Kompass mit eingebautem Krängungsmesser für Motor- oder Segelboote mit einer Bootslänge von 8,50 m bis 13,50 m. Gimbal Stabilisationssystem zur besseren Ablesung des Kompasskurses bei hohem Wellengang.

Montage gegen die Schottwand (Einbaudurchmesser 146,1 mm). Kompassrose ist sowohl von oben als auch von der Seite gut ablesbar. Integriertes Kompensationssystem. 12 V Beleuchtung (grün)

RBNB-202	Gehäuse schwarz mit roter Rose	499.00	K
RBNB-C	Schutzdeckel	42.00	G
RNNC-20	hintere Abdeckung für Navigator BN-202 Kompass	49.00	G



Axiom 3 Peilkompasse

- Genauigkeit +/- 0.5° aussergewöhnlich kurze Reaktionszeit
- Ohne Parallaxfehler. Richtige Messung, selbst wenn das Auge nicht perfekt zentriert ist
- Dank guter Aufhängung der Rose auch bei Seegang bestens geeignet
- Antirutschkerben
- Masse: \varnothing über alles 80 mm, Rose \varnothing 60 mm

BW060-B	Axiom 3 Peilkompasse, blau	129.00	U
BW060	Axiom 3 Peilkompasse, gelb	129.00	U
BW062	PVC-Wandbehälter	13.00	G

Ritchie SportAbout Peilkompasse

- Peil- und Orientierungskompass
- Einteilung alle 5°
- Leuchtstäbe inbegriffen (18 Stunden)
- Gewicht 74 g
- Masse: \varnothing 63 mm, Dicke 35 mm

RXN-11Y	SportAbout Peilkompasse	69.00	G
RXN-11-HV	Schraub- oder Klebesockel	16.00	G



Elektronischer Regattakompass Velocitek Prism

Sehr genauer elektronischer 3 Achsen Gyrokompass mit digitaler Kursanzeige auf zwei kontrastreichen Displays mit einer Zahlenhöhe von 30 mm. Von beiden Seiten gut ablesbar, sogar aus dem Trapez.

Autonome Stromversorgung dank Solarzellen zum Aufladen des eingebauten Akkus. Prism ist kompakt und sehr leicht (der leichteste Kompass auf dem Markt). Er ist 100% wasserdicht nach Norm IPX8 und schnell entfernbar dank mitgelieferter Grundplatte. Es existieren verschiedene Befestigungsmöglichkeiten.

Dieser Kompass ist für alle Regattaklassen zugelassen die den Einsatz von elektronischen Kompassen erlauben.

Masse: Höhe 55 mm, Breite 118 mm, Tiefe 67 mm
Gewicht: 137 g

VEPRISM	Velocitek Prism mit Grundplatte	399.00	B
Zubehör			
VESR	Ersatzgrundplatte	19.00	B
VESP	Halterung für Deckmontage, für Flachmontage auf Laser und anderen Booten	59.00	B
VE057	Masthalterung, Befestigung in der Mastnut	59.00	B
VESM2	Masthalterung 2, Befestigung mit Gummileine um den Mast	59.00	B
VESBD	Halterung für Bugsprit, aus Karbon, für Katamarane	69.00	B



VESR



VESP

VE057



VESM2



VESBD

KIVH Fluxgate Kompass für Segelboote



KV1000SR

Klare, gut ablesbare Anzeige des Kurses mit grossen Ziffern

Einzigartige, drehende Anzeige ähnlich einer Kompassrose

Wahl von 10 Dämpfungsstufen

Integrierter Fluxgate-Geber, keine versteckten Teile oder komplizierte Verkabelung



Fluxgate Geber

Elektronischer Kompass Azimuth 1000R

Fluxgate Kompass für Segelboote

In kompaktem Gehäuse für Flachmontage mit sehr hoher Präzision und automatischer Kompensation. Mit NMEA 0183 Datenausgang für Autopilot oder Radar zum Beispiel. Durch Knopfdruck kann die Kompassrose in eine grafische Steuerhilfe mit Kursabweichung gewechselt werden.

Für Segelboote aus Stahl mit versetztem Fluxgate-Geber wo der Kompass zu nahe an grossen magnetischen Beeinflussungen wäre. Dämpfung einstellbar mit 10 Stufen. Masse des separaten Gebers: Ø 127 mm, Höhe 100 mm

- Krängung bis maximal 45°
- Stromversorgung 12 V, Verbrauch 63 mA
- Anzeige: Ø 159 mm, Höhe 70 mm

KV1000SR	Azimuth 1000R Kompass, für Segelboote	1090.00	B
-----------------	---------------------------------------	----------------	---



Krängungsmesser Inc-45

Zeigt die Krängung des Bootes bis 45° an. Montage 2 mitgelieferten Schrauben.

RNINC-45	Breite: 125 mm	29.00	G
-----------------	----------------	--------------	---



Krängungsmesser

Kann die Krängung des Bootes bis 45° anzeigen. Befestigung mit Selbstkleber auf der Rückseite.

T0102	Breite: 90 mm	12.00	C
--------------	---------------	--------------	---



Garmin Krängungsmesser 131

Mit 2 Skalen, eine bis 35° und eine bis 5°. Auf Motorbooten wird er zum Überwachen des Power Trims eingesetzt.

PLASTIMO

NEW
2021



Monokular 8x42 mit integriertem Kompass

Leichtes und kompaktes 8x42 Monokular mit integriertem Kompass und Entfernungsmesser. Mehrschichtbehandelte Optik für bessere Lichtleistung.

- 8-fache Vergrößerung
- 114 m Sehfeld
- Wasserdicht
- Ausgestattet mit Hochleistungsoptik Typ BAK-7
- Masse: 60 x 143 mm, Gewicht: 370 g



TC61380 | Monokular 8x42 | 165.00 | H



Pocket 7x18

Kompaktes, ultraleichtes und wasserdichtes Topomarine Fernglas. Faltbar und mit Gummimantel versehen. Unabhängige Einstellung der Okulare.

- Helligkeit: 163 m
- Blickfeld: 7
- Mit Tasche und Tragegurt
- Masse: 85 x 105 x 32 mm, Gewicht: 160 g

TC1045061 | Fernglas Pocket 7x18 | 59.90 | I



Rescue 7x50 mit Kompass

Günstiges, wasserdichtes und schwimmendes Fernglas. Magnetischer Kompass mit Kompassrose in Eingrad Einteilung und batteriebetriebene Hintergrundbeleuchtung. In der Nacht beleuchtetes Fadenkreuz, zum Ablesen und Messen von Distanzen und Höhen.

- Unabhängige Einstellung
- Sehfeld: 132-1000 m
- Lichtstärke: 50
- Mit Etui und schwimmendem Tragegurt



TC1045038 | Fernglas Rescue 7x50 | 199.00 | G



Amiral FX 7x50

Preisgünstiges, wasserdichtes Modell mit sehr gutem Sichtkomfort, dank Filter gegen Infrarot- und UV-Strahlen. Die mehrfachbeschichtete Optik ist so konstruiert, dass das Auge ohne jegliche Einstellung alle Objekte in jeder Distanz ab 20 Metern mühelos scharf sehen kann.

- Mit robuster Gummiarmierung, Tragegurt und Tasche.

TC1045025 | Fernglas Amiral FX 7x50 | 149.00 | I

MINOX
GERMANY



MX62257



MX62256



Minox BN 7x50 II

Das BN 7x50 II bietet dank seines neuen Optik-Systems ein um 28% verbessertes Einblickverhalten für Brillenträger. Die extra grossen Okulare bieten eine 100% Nutzung des gesamten Sehfeldes.

Eine deutlich erhöhte Stossicherheit ist durch das vollgummiarmierte Gehäuse gegeben.

- Erstklassige Optik mit hoher Auflösung und Kontrast
- Verstärkte Prismenaufhängung
- Analoge Strichplatte zur Distanzberechnung
- Bequemes Einblickverhalten durch grosse Okulare
- Beste Lichttransmission für ein helles Bild bis in die Dämmerung
- Hohe Plastizität für eine räumliche Abbildung
- Einzel-Okulareinstellung - Schärfebereich von 20 Meter bis unendlich
- Beschlagfreie Optik im Inneren dank Stickstoff-Füllung
- Mit Trageriemen geliefert
- Robust, wasserdicht und schwimmfähig

Minox BN 7x50 C II / Modell mit Kompass

Identische Merkmale wie BN 7x50 II aber zusätzlich mit einem 20 mm Analogkompass von Suunto (beleuchtet), der eine sichere Navigation ermöglicht. Kann in der nördlichen und südlichen Hemisphäre verwendet werden.

MX62257	Fernglas BN 7x50 II	349.00	B
MX62256	Fernglas BN 7x50 C II, mit beleuchtetem Präzisionskompass	399.00	B



FU750WPXL

FU750WPCXL



Fujinon Mariner 7x50 WP-XL und 7x50 WPC

Schwimmfähige Ferngläser mit einer guten Optik und sehr guten Dämmerungseigenschaften.

- Stickstoffgefülltes, wasserdichtes Polycarbonatgehäuse
- Preis-Leistungs-Verhältnis unschlagbar

FU750WPXL	Fernglas 7x50 WP-XL	329.00	B
FU750WPCXL	Fernglas 7x50 WPC-XL mit beleuchtetem Präzisionskompass	399.00	B

Die Fujinon Mariner sind mit einem schwimmendem Trageriemen sowie eine Tasche geliefert

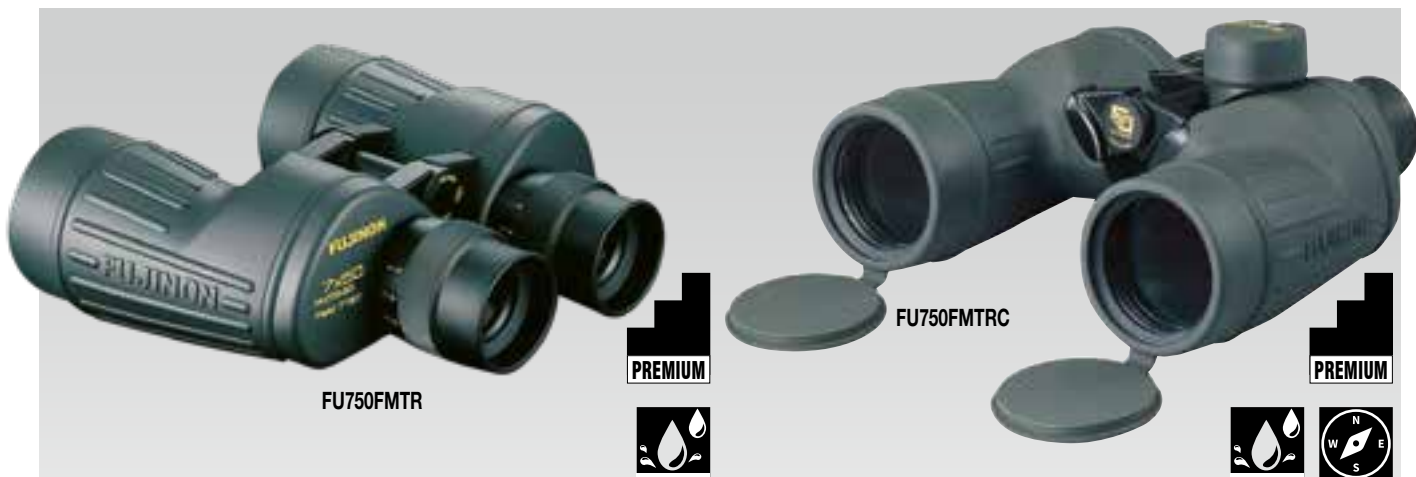

Die FMT Qualität (Marine Tested)

Die Flachfeldtechnik von Fujinon reduziert die bei Ferngläsern unvermeidliche Randunschärfe auf ein Minimum. Mit dem 7x50 Fujinon FMTR zeigt sich sowohl die Mitte des Blickfeldes als auch der Rand in maximaler Schärfe. Die FMT Ferngläser sind 100% wasserdicht selbst bei höchsten Anforderungen. Die stickstoffgefüllten Gehäuse bestehen aus hochwertigen, leichten Aluminiumlegierungen. Alle Gläser sind mit der von Fujinon patentierten EBC-Vergütung versehen und verfügen über hervorragende Dämmerungseigenschaften.

FU750FMTR	Fernglas 7x50 FMTR-SX	949.00	B	FU750FMTRC	Fernglas 7x50 FMTR-SX mit beleuchtetem Präzisionskompass	1199.00	B
				FU750SF	Beleuchtung für FMTR	49.00	B

Die Bildstabilisierungen von Fujinon

Während bei konventionellen Ferngläsern wegen der Verwackelungsgefahr auf schwankendem Untergrund die 7-fache Vergrößerung als optimal angesehen wird, ist es mit dem neuen Techno-Stabi möglich, auch bei schwerer See noch ein stabiles, klares, helles und scharfes Blickfeld mit sogar 12- bis 14-facher Vergrößerung zu haben. Sie verfügen über die derzeit führende Bildstabilisierungstechnik und sind gleichzeitig komplett wasserdicht und dank Tragegurt schwimmend. Aufgrund elektronischer Bildstabilisierungstechnik ist es möglich, freihändig ohne Stativ, ein scharfes, klares Bild zu erhalten. Sowohl das natürliche Muskelzittern als auch schwerere Erschütterungen auf einem Boot werden ausgeglichen. Der Stromsparmodus schaltet zudem das Gerät nach 10 Minuten automatisch ab.



Techno-Stabi 12x28

Fujinon hat ein leichtes und umgängliches Fernglas für anspruchsvolle Beobachter entwickelt, das vielseitig einsetzbar ist.

- Stabilisierungsbereich +/- 3°,
- Objektiv-Durchmesser 28 mm
- Blickwinkel 4.2°, Blickfeld 73 m bei 1000 m
- Relative Lichtstärke 6.9

Techno-Stabi 14x40

- Stabilisierungsbereich +/- 6°
- Objektiv-Durchmesser 40 mm
- Blickwinkel 4°, Blickfeld 70 m bei 1000 m
- Relative Lichtstärke 8.2

FU1228TS	Fernglas Techno-Stabi 12x28	899.00	B	FU1440TSX	Fernglas Techno-Stabi 14x40-X	1799.00	B
-----------------	-----------------------------	---------------	---	------------------	-------------------------------	----------------	---

Technische Angaben	Minox BN BNC II MX62256/7	Fujinon Mariner FU750WP XL/CXL	Fujinon FU750FM TR/TRC	Fujinon FU1228TS	NEW Fujinon FU1440TSX
Vergrößerung	7x	7x	7x	12x	14 x
Stabilisierungsbereich	-	-	-	+/- 3°	+/- 6°
Objektiv-Durchmesser	50 mm	50 mm	50 mm	28 mm	40 mm
Augenabstand	21 mm	18 mm	23 mm	17.5 mm	13 mm
Blickwinkel		7°	7° 3'	4.2°	4°
Blickfeld bei 1000 m	131 m	122 m	131 m	73 m	70 m
Austrittspupillen	7.14 mm	7.1 mm	7.14 mm	2.33 mm	2.86 mm
Relative Lichtstärke	51	51	51	6.9	8.2
Pupillenabstand	21 mm	56-72 mm	56-74 mm	55-75 mm	60-70 mm
Masse: L x H (mm)	223 x 163	184 x 194	198 x 218	107 x 155	165 x 187
Gewicht	1010 g	885/910 g	1380/1430 g	420 g	1300 g

Velocitek SpeedPuck II

Sofern Sie auf einem Segelboot regattieren, sind Ihnen sicher die Vorteile eines genauen Speedometers bekannt. Der SpeedPuck ist kein traditioneller Speedometer und benötigt weder ein Loch im Bootsrumph für den Geber noch eine Kalibrierung zur Anzeige der genauen Geschwindigkeit. Der SpeedPuck ist komplett unabhängig und kann in wenigen Sekunden ohne Werkzeug montiert werden. Er berechnet Geschwindigkeit und Kurs viermal pro Sekunde dank eingebautem GPS. Weiter zeigt er grafisch die Winddrehungen. Die kontrastreiche LCD Anzeige mit 27 mm hohen Zahlen wird am Mast montiert und kann überall vom Cockpit aus gut abgelesen werden.

Der SpeedPuck zeichnet laufend Position, Zeit, Geschwindigkeit und Kurs während 1000 Stunden auf. Die Daten lassen sich später auf einem Mac oder PC auswerten.

Technische Daten:

- Genauigkeit der Geschwindigkeit +/- 0.1 Knoten
- Genauigkeit des Kompasses +/- 0.5°
- Aufdatierung viermal pro Sekunde
- Anzeigehöhe der Zahlen: 27 mm
- Wasserdicht bis 3 m Tiefe
- Lithium-Ion Akku für bis 24 Std. Betriebszeit (via USB aufladbar)



Abmessungen: Ø 115 mm x 27 mm
Gewicht: 350 g



Der SpeedPuck kann irgendwo auf dem Boot montiert werden mit freier Sicht zum Himmel. Der SpeedPuck kommt mit einer Halterung in der er eingerastet wird. Montieren Sie die Halterung fest auf dem Boot. Drücken Sie die Zunge zum Ausrasten des SpeedPuck.

NEW
2021

Lieferbar 2. Semester 2021



		Preis unbekannt
VESPEEDPUCK2	Velocitek SpeedPuck II mit Halterung	
VE057	Masthalterung für SpeedPuck II	59.00 B
VESM2	"W"-Masthalterung für SpeedPuck II	59.00 B
VE073	Ersatzhalterung	19.00 B



Geschwindigkeitsmodus

Zeigt Geschwindigkeit und Winddrehungen mit einer Aufdatierung zweimal pro Sekunde. Die Funktion Winddrehung kann ausgeschaltet werden, sofern die Klassenbestimmungen dies nicht erlaubt.



Kompassmodus

Zeigt Kurs und Winddrehungen mit einer Aufdatierung zweimal pro Sekunde. Die Funktion Winddrehung kann ausgeschaltet werden, sofern die Klassenbestimmungen dies nicht erlaubt.



Maximalgeschwindigkeitsmodus

Zeigt die durchschnittliche Maximalgeschwindigkeit während 10 Sekunden oder die augenblickliche Maximalgeschwindigkeit. Er lässt sich auch programmieren, damit beide Werte abwechselnd gezeigt werden.

Velocitek ProStart II

Noch genauer und neu auch mit Hintergrundbeleuchtung (wählbar rot oder weiss) ist der ProStart II die Weiterentwicklung von seinem Vorgänger. Sein Ziel, die Performance während der Regatta zu erhöhen. Mit dem Velocitek ProStart II werden gute Regattastarts spielend einfach. Während der Startphase kennen Sie dank eingebautem GPS in Echtzeit die Distanz zur Startlinie und Ihre Geschwindigkeit. Es genügt dazu, auf die Taste rechts zu drücken wenn Sie beim Startboot sind und dann auf die Taste links am Ende der Startlinie.

Nach dem Start wird der ProStart II zur unerlässlichen Hilfe des Steuermanns; er zeigt in Echtzeit den Kurs und die Geschwindigkeit des Bootes (aufdatiert viermal pro Sekunde) und zeigt grafisch die Winddrehungen nach Luv und Lee ab der letzten Wende.

Weiter registriert er 4 Mal pro Sekunde Position, Zeit, Geschwindigkeit und Kurs dies bis 1000 Stunden Navigation (flash memory 8 GB). Nach der Regatta können die Daten auf einem Mac oder PC ausgewertet werden.

**NEW
2021**



Technische Daten:

- Genauigkeit der Geschwindigkeit +/- 0.1 Knoten
- Genauigkeit des Kompasses +/- 0.5°
- Aufdatierung viermal pro Sekunde
- Anzeigehöhe der Zahlen: 30 mm
- Hintergrundbeleuchtung (rot oder weiss)
- Wasserdicht bis 3 m Tiefe (IPX8)
- Lithium-Ion Akku für bis 75 Std. Betriebszeit (via USB aufladbar)
- Gewicht: 460 g

VEPROSTARTMK2	Velocitek ProStart II mit Halterung	899.00	B
VE057	Masthalterung für ProStart II	59.00	B
VESM2	"W"-Masthalterung für ProStart II	59.00	B
VE059	Ersatzhalterung	19.00	B



Der ProStart II kann irgendwo auf dem Boot montiert werden mit freier Sicht zum Himmel. Der ProStart II wird mit einer Halterung in der er eingerastet wird und eine Neopren Hülle geliefert. Montieren Sie die Halterung fest auf dem Boot. Drücken Sie die Zunge zum Ausrasten des ProStart II.



Beim Vorbereitungssignal drücken Sie auf die "GUN" Taste und der Countdown beginnt. Bei jedem weiteren Signal können Sie den Countdown synchronisieren indem Sie nochmals auf "GUN" drücken.

Startmodus

Zeigt Countdown, Distanz zur Startlinie in Zahlen und grafisch. Aufdatierung viermal pro Sekunde. Jedes grafische Segment entspricht 10 m.

Regattamodus

Zeigt Kurs, Geschwindigkeit und Winddrehungen mit einer Aufdatierung viermal pro Sekunde. Jeder Balken entspricht einer Winddrehung von 2.5° seit der letzten Wende.

Novasail GPS Navigationsinstrumente

Die Novasail GPS Instrumente zeigen mit hoher Genauigkeit die Geschwindigkeit des Bootes und den Kompasskurs dank einer fortlaufenden Standortberechnung mit 4 verschiedenen Satellitenkonstellationen (GPS, Glonass, Galileo und Beidou). Die Empfindlichkeit ist einstellbar (hoch, mittel, tief) je nach Bootstyp und Wetterbedingungen.

Die NS 360 Modelle sind zudem mit einem elektronischen 9 Achsen Gyrokompass ausgerüstet bei dem die Empfindlichkeit ebenfalls einstellbar ist. Er liefert genaue Kursinformationen und zeigt grafisch die Winddrehungen um im richtigen Moment zu wenden.

Alle Novasail Modelle sind absolut wasserdicht und für die Montage am Mast im Blickfeld der Crew vorgesehen. Durch eine blendfreie Hintergrundbeleuchtung sind sie auch bei Dunkelheit gut ablesbar. Eine einzige AA Batterie von 1.5 V erlaubt einen Betrieb bis 40 Stunden.

Die integrierte 5 Minuten-Startuhr mit Eintastenbedienung und die Zeitkorrektur mit einem weiteren Tastendruck für 4 Minuten oder 1 Minute machen den Start sehr einfach. Dank einer Startlinien-Funktion können die Positionen von Startboot und Boje mit separaten Tasten gespeichert werden. Als weitere Hilfe für einen guten Start wird die Distanz vom Bug bis zur Startlinie dank sehr genauem GPS Empfänger laufend aktualisiert bis zum Startschuss.

Pro Serie Bluetooth

Technische Daten:

- Genauigkeit der Geschwindigkeit: +/- 0.1 Knoten
- Minimalgeschwindigkeit: 0.5 Knoten
- Genauigkeit des Kompasses: +/- 1°
- Anzeige: Zahlenhöhe 33 mm, automatische Hintergrundbeleuchtung
- Abmessungen: 183 x 116 x 33 mm
- Wasserdicht bis 3 m Tiefe
- Gewicht mit Batterie: 470 g
- 1 AA Alkalibatterie erlaubt einen Betrieb über 30 Stunden
- Drahtlose Bluetooth-Verbindung



Novasail NS START.Pro

Dieses grossformatige GPS Instrument zeigt auf kontrastreichem Bildschirm die genaue Bootsgeschwindigkeit und den Kompasskurs über Grund dank 4 Satellitenkonstellationen (GPS, Glonass, Galileo und Beidou). Die Empfindlichkeitsstufe ist einstellbar (hoch, mittel, tief). Die zurückgelegte Distanz und die Maximalgeschwindigkeit können ebenfalls abgerufen werden. Hunderte von Stunden von Navigationsdaten können aufgezeichnet und über Bluetooth drahtlos auf einen PC heruntergeladen werden zur nachträglichen Auswertung. Bis 10 Wegpunkte können auf dem PC über Google Earth mit der Novasail Wireless Manager Software auf den NS START.Pro überspielt werden.

Novasail NS 360.Pro

Dieses Modell hat gegenüber dem NS START.Pro weitere Funktionen und wird deshalb von vielen Regattaseglern bevorzugt. Es besitzt zusätzlich einen elektronischen 9 Achsen Gyrokompass der einen äusserst genauen Kompasskurs anzeigt. Die Empfindlichkeit des Kompasses ist in drei Stufen einstellbar (hoch, mittel, tief) je nach Bootstyp und Wetterbedingungen.

Es ist möglich die Backbord- und Steuerbordamwindschläge vor dem Start durch Tastendruck zu registrieren. Dadurch zeigt der Novasail den Höhen-gewinn oder -verlust durch Winddrehungen sofort mit Pfeilen und einem L = Lift (Gewinn) oder H = Head (Verlust) an. Auch die VMG in Knoten zur Windrichtung kann ebenfalls auf dem Bildschirm gezeigt werden.

Eine Balkenanzeige erlaubt es überdies, sofort jede Winddrehung auf dem Bildschirm zu erkennen, sei es Amwind, raumem Kurs oder Vorwind. Sie wird mit einem oder mehreren Balken auf Backbord oder Steuerbord klar dargestellt. Die Balkenbreite von 1° bis 5° ist programmierbar.

NMEA Navigationsdaten (GPS/Kompass usw.) können mit Bluetooth drahtlos in Echtzeit an PC/MAC Navigationsprogramme wie "Opencpn" übermittelt werden. Es ist möglich, Wegpunkte und Routen vom PC über Google Earth mit der Novasail Wireless Manager Software an den NS 360.Pro zu senden. Maximal können 100 Wegpunkte und 20 Routen gespeichert werden.

N0012	Novasail NS START.Pro	479.00	K
-------	-----------------------	--------	---

Zubehör für Pro und Pocket Modelle

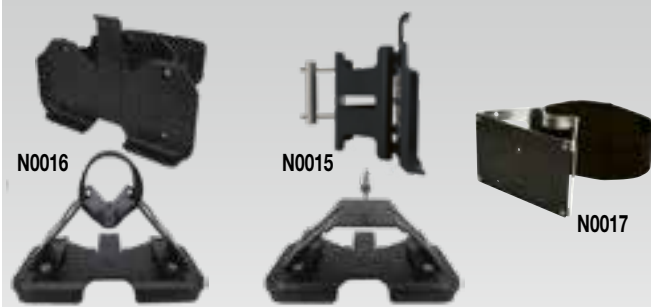

N0016	Masthalterung Typ "W" für Pro Modelle. Mit Velcrobefestigung mit Befestigungsplatte, Schrauben und Velcrobändern.	55.00	K
N0015	Masthalterung zur Befestigung in der Mastnut für Pro Modelle Mit Befestigungsplatte, Schrauben und Gegenstück für Mastnut.	59.00	K
N0017	Masthalterung mit Velcrobefestigung für Pocket Modelle Mit Befestigungsplatte, Schrauben und Velcrobänder.	39.00	K
N0018	Bildschirmschutz- und Antireflexfolie für Pro Modelle	8.00	K

N0011	Novasail NS 360.Pro	679.00	K
-------	---------------------	--------	---





Pocket Serie

Bluetooth

Technische Daten:

- Genauigkeit der Geschwindigkeit: +/- 0.1 Knoten
- Minimalgeschwindigkeit: 0.5 Knoten
- Genauigkeit des Kompasses: +/- 1°
- Anzeige: Zahlenhöhe 24 mm, Hintergrundbeleuchtung
- Abmessungen: 125 x 80 x 26 mm
- Wasserdicht bis 3 m
- Gewicht mit Batterie: 260 g
- 1 AA Alkalibatterie erlaubt einen Betrieb über 30 Stunden
- Drahtlose Bluetooth-Verbindung



Novasail NS START Pocket

Er ist kleiner als das NS START.Pro Modell und ist für kleinere Boote gedacht. Die neue Version hat jetzt die gleichen Funktionen wie das Modell Pro ausser die Speicherung von Wegpunkten. Er kann am Mast montiert werden. Die Tasten sind mit Symbolen versehen und machen die Bedienung sicherer. Sie befinden sich rechts um sie einfach von Steuerbord aus zu bedienen.

N0014	Novasail NS START Pocket	399.00	K
-------	--------------------------	--------	---



Novasail NS 360 Pocket

Wie der Novasail NS START Pocket, aber mit zusätzlichen Funktionen für Regattasegler. Er ist mit einem elektronischen 9 Achsen Gyrokompass ausgerüstet der einen äusserst genauen Kompasskurs anzeigt. Die Empfindlichkeit kann in drei Stufen gewählt werden (hoch, mittel, tief) je nach Bootstyp und Wetterbedingungen.

NMEA Navigationsdaten können mit Bluetooth drahtlos in Echtzeit an PC oder MAC Navigationsprogramme wie "OpenCPN" übermittelt werden. Es ist auch möglich, Wegpunkte und Routen auf dem PC über Google Earth mit der Novasail Wireless Manager Software an den NS 360 Pocket zu senden. Eine Speicherung von 100 Wegpunkten und 20 Routen ist möglich.

Eine Balkenanzeige erlaubt es, sofort jede Winddrehung auf dem Bildschirm zu erkennen, sei es Amwind, raumer Kurs oder Vorwind. Sie wird mit einem oder mehreren Balken auf Backbord oder Steuerbord klar dargestellt. Die Balkenbreite von 1° bis 5° kann programmiert werden.

N0013	Novasail NS 360 Pocket	599.00	K
-------	------------------------	--------	---



NEW 2021

S400 Multi Instrument mit Tiefe, Geschwindigkeit, Temperatur

Mit frei wählbarer 2-zeiliger Datenanzeige. Unterer Teil: 22 mm hohes Zeichen. Oberer Teil: 32 mm hohes Zeichen. Anzeige von Trends durch einen Pfeil.

- NMEA0183 Eingang/Ausgang
- Mit 2 Geber (51 mm) geliefert
- Masse: 112x112 mm

TC63758	S400 Multi Instrument, mit 2 Geber (51 mm) geliefert	599.00	B
---------	--	--------	---



NEW 2021

Sport-Smartwatches

COROS Sport-Smartwatches zeichnen sich durch einfache Bedienung, sehr lange Akkulaufzeit und hervorragende Funktionalität aus. Sie eignen sich ideal für Wassersportarten.

Neu: Modi für Flachwasseraktivitäten (SUP und Kajak) und zum Rudern. Bei einzelnen Modellen auch zum Windsurfen (bei Vertex- und Apex Pro).

Pace 2

Ø 42 mm, 30 Std. Akkulaufzeit

COPACE2-DN	Dark Navy	249.90	K
COPACE2-W	White	249.90	K



Apex 42

Ø 42 mm, Stahlgehäuse, Saphirglas, 25 Std. Akkulaufzeit

COAPX42-W	White	359.00	X
COAPX42-B	Black	359.00	X
COAPX42-GLD	Gold	359.00	X



Apex 46

Ø 46 mm, Titangehäuse, Saphirglas, 35 Std. Akkulaufzeit

COAPX46-G	Grey	409.00	X
COAPX46-W	White	409.00	X



Apex Pro

Ø 47 mm, Titangehäuse, Saphirglas, 40 Std. Akkulaufzeit

COAPXPRO-B	Black	599.00	B
COAPXPRO-S	Silver	599.00	B



Vertex

Ø 47 mm, extra widerstandsfähiges Titangehäuse, extra widerstandsfähiges Saphirglas, 60 Std. Akkulaufzeit

COVTX-DR	Dark Rock	739.00	B
COVTX-MH	Mountain Hunter	739.00	B
COVTX-IC	Ice Breaker	819.00	B
COVTX-FD	Fire Dragon	739.00	B





Yvan Bourgnon

François Aubry Uhren

Die Automatikuhren des Schweizer Uhrenherstellers François Aubry zeichnen sich durch ein einzigartiges Design mit einem Zifferblatt aus, das die Welt darstellt. Das Modell La Planète Bleue wurde in Zusammenarbeit mit dem Schweizer Segler Yvan Bourgnon entwickelt. Ein Teil des Verkaufs wird in sein Meeressanierungsprojekt investiert.

- 44 mm Edelstahlgehäuse
- Saphirglas gewölbtes
- Schweizer Automatikwerk
- Swiss Made Uhr

FAPL	Automatikuhr La Planète Bleue Signature	1500.00	Z
FAEV	Automatikuhr EV02 Black Edition	1990.00	Z



Photos: Antoine Rodat

CLEARSTART™ RONSTAN

Ronstan ClearStart Regatta Uhren

Die Regatta Uhren von Ronstan vereinen sportliches Design sowie alle notwendigen Funktionen für einen erfolgreichen Regattastart. Gut ablesbare grosse Ziffern, intuitive Menüführung sowie grosse Bedienungstasten erleichtern die Startvorbereitungen. Die Regattatimer verfügen über 3 Startsequenzen: ISAF Standard (5, 4, 1, 0 Minuten), Match Racing (10, 6, 5, 4, 2, 0 Minuten) oder programmierbare Startsequenz (Mehrfaches von 1 Minute). Zudem verfügen die Uhren über eine Synchronisationsfunktion sowie eine Mehrfachanzeige der Startsequenz und Uhrzeit, Uhrzeit und Datum oder Stoppuhr und Uhrzeit. Alle Uhren sind stossicher und wasserdicht bis 50 m.



Ronstan Regattauhr ClearStart Sailing Watch

Masse: Ø 50 mm
Gewicht: 65 g

- Mehrere Startsequenzen
- Synchronisationsfunktion
- Akustische Startsignale
- Gleichzeitige Anzeige von Startsequenz und Uhrzeit - Uhrzeit und Datum - Stoppuhr und Uhrzeit
- Alarmfunktion
- Hintergrundbeleuchtung



Ronstan Junior Regattauhr ClearStart Sailing Watch

RF4055N	Regattauhr ClearStart, schwarz, Ø 50 mm	78.00	G
RF4055R	Regattauhr ClearStart, rot, Ø 50 mm	78.00	G
RF4055B	Regattauhr ClearStart, blau, Ø 50 mm	78.00	G

Ronstan Junior Regattauhr ClearStart Sailing Watch

RF4054B	Junior Regattauhr ClearStart, blau, Ø 40 mm, 50 g	78.00	G
---------	---	-------	---



Ronstan Regattauhr ClearStart Race Timer

Masse: Ø 65 mm
Gewicht: 92 g

- Mehrere Startsequenzen
- Synchronisationsfunktion
- Akustische Startsignale
- Gleichzeitige Anzeige von Startsequenz und Uhrzeit - Uhrzeit und Datum - Stoppuhr und Uhrzeit
- Alarmfunktion
- Hintergrundbeleuchtung
- Cockpit-, Mast/Baum-Montage möglich
- Drehbares Zifferblatt



RF4050	Regattauhr ClearStart Race Timer, Ø 65 mm	99.00	G
--------	---	-------	---

Tempo Serie aus poliertem Messing



Quarz-Schiffsuhr

BAR0683 Zifferblatt: Ø 85 mm
Gehäuse: Ø 110 mm

BAR6710 Zifferblatt: Ø 70 mm
Gehäuse: Ø 88 mm

BAR0683	75.00	A
BAR6710	72.00	A



Barometer

BAR0183 Zifferblatt: Ø 85 mm
Gehäuse: Ø 110 mm

BAR1710 Zifferblatt: Ø 70 mm
Gehäuse: Ø 88 mm

BAR0183	82.00	A
BAR1710	72.00	A



Thermometer-Hygrometer

BAR0983 Zifferblatt: Ø 85 mm
Gehäuse: Ø 110 mm

BAR9710 Zifferblatt: Ø 70 mm
Gehäuse: Ø 88 mm

BAR0983	77.00	A
BAR9710	69.00	A

Tempo Serie, verchromt



Quarz-Schiffsuhr

BAR0683CR Zifferblatt: Ø 85 mm
Gehäuse: Ø 110 mm

BAR6710CR Zifferblatt: Ø 70 mm
Gehäuse: Ø 88 mm

BAR0683CR	92.00	A
BAR6710CR	89.00	A



Barometer

BAR0183CR Zifferblatt: Ø 85 mm
Gehäuse: Ø 110 mm

BAR1710CR Zifferblatt: Ø 70 mm
Gehäuse: Ø 88 mm

BAR0183CR	99.00	A
BAR1710CR	89.00	A



Thermometer-Hygrometer

BAR0983CR Zifferblatt: Ø 85 mm
Gehäuse: Ø 110 mm

BAR9710CR Zifferblatt: Ø 70 mm
Gehäuse: Ø 88 mm

BAR0983CR	89.00	A
BAR9710CR	81.00	A

Avion 85 Serie, aus marinisiertem, poliertem, rostfreiem Stahl



Quarz-Schiffsuhr

Zifferblatt: Ø 85 mm
Gehäuse: Ø 110 mm, Höhe 32 mm

BAR0683RFPO	89.00	A
-------------	-------	---



Aneroidbarometer

Zifferblatt: Ø 85 mm
Gehäuse: Ø 110 mm, Höhe 32 mm

BAR0183RFPO	89.00	A
-------------	-------	---



Thermo-Hygrometer

Zifferblatt: Ø 85 mm
Gehäuse: Ø 110 mm, Höhe 32 mm

BAR0983RFPO	79.00	A
-------------	-------	---

Avion 100 Serie, aus marinisiertem, poliertem, rostfreiem Stahl



Quarz-Schiffsuhr

Zifferblatt: Ø 100 mm
Gehäuse: Ø 120 mm, Höhe 40 mm

BAR0684RFPO	95.00	A
-------------	-------	---



Aneroidbarometer

Zifferblatt: Ø 100 mm
Gehäuse: Ø 120 mm, Höhe 40 mm

BAR0184RFPO	109.00	A
-------------	--------	---



Thermo-Hygrometer

Zifferblatt: Ø 100 mm
Gehäuse: Ø 120 mm, Höhe 40 mm

BAR0984RFPO	89.00	A
-------------	-------	---

Poseidon Serie, aus massivem Messing

Zifferblatt: Ø 85 mm
Gehäuse: Ø 120 mm



Quarz-Schiffsuhr

BAR1327	299.00	G
---------	--------	---



Barometer

BAR1325	299.00	G
---------	--------	---



Thermometer-Hygrometer

BAR1330	299.00	G
---------	--------	---

Regatta Serie, verchromt

Zifferblatt: Ø 100 mm
Gehäuse: Ø 120 mm



Quarz-Schiffsuhr

BAR0684	99.00	A
---------	-------	---



Barometer-Thermometer

BAR0186	139.00	A
---------	--------	---

Skywatch Windoo

Der Skywatch Windoo Sensor lässt sich ganz einfach mit Ihrem Smartphone verwenden. Laden Sie die App herunter, stecken Sie den Windoo in den Kopfhöreranschluss Ihres Smartphones und schon ist Ihr Smartphone eine Mini-Wetterstation. Sie können sogar Ihre Messdaten auf einer Windoo Map, die weltweit einsehbar ist, teilen. Der Windoo und die dazugehörige APP sind bewusst sehr einfach und leicht in der Handhabung konzipiert. Der saphirgelagerte Impeller liegt geschützt in einem Käfig. Das robuste eloxierte Aluminiumgehäuse verspricht einen sehr guten Schutz der empfindlichen Sensorik im Inneren.

Der Skywatch Windoo ist ein robustes und präzises Messgerät für den Einsatz im Outdoorbereich. Abmessungen: Ø 20 mm x 52 mm, Gewicht 38 g

Lieferung: Windoo Gerät aus Aluminium, Schutzhülle aus Karbon, Schlüsselring, Trageschleufe.

Kompatibilität: iOS 6.0 oder neuer / Android Ice Cream Sandwich 4.0 oder neuer.

Für mehr Informationen, siehe Website www.bucher-walt.ch



Skywatch Windoo 2

Anemometer-Thermometer-Hygrometer

- Windgeschwindigkeit, Windrichtung
- Umgebungstemperatur
- Gefühlte Temperatur
- Luftfeuchtigkeit
- Taupunkt



JD02WD | 89.00 | G

Skywatch Windoo 3

Taschenwetterstation

- Windgeschwindigkeit, Windrichtung
- Umgebungstemperatur
- Gefühlte Temperatur
- Luftfeuchtigkeit
- Taupunkt
- Luftdruck



JD03WD | 99.00 | G

Skywatch BL

Hergestellt mit den gleichen Komponenten wie der Skywatch Windoo (saphirgelagerter Impeller, robustes eloxiertes Aluminiumgehäuse).

SKYWATCH BL ist eine Wetterstation die via Bluetooth-Technologie mit dem Smartphone verbunden wird. Ermittelt genaue Windgeschwindigkeit, Temperatur, Luftfeuchtigkeit, Druck und misst UV-Index. Ermöglicht den Austausch von Daten auf die beliebtesten sozialen Netzwerke. Stromversorgung durch Akku (mit Micro-USB aufladbar), mit Ladeanzeige und Bluetooth-Verbindungsstatus.

Sprachen: französisch und englisch.

Abmessungen: Ø 26 mm x 116 mm, Gewicht 66 g

Lieferung: Skywatch BL Gerät, Trageschleufe, Metallclip, Aufbewahrungsbox aus Metall.

Kompatibilität: iOS 8.4 oder neuer / Android Kitkat 4.4 oder neuer. Bluetooth Smart (BLE) 4.0 oder neuer.

Für mehr Informationen, siehe Website www.bucher-walt.ch



Skywatch BL 300

Anemometer-Thermometer-Hygrometer

- Windgeschwindigkeit, Windrichtung
- Umgebungstemperatur, gefühlte Temperatur
- Luftfeuchtigkeit



JDBL300 | 169.00 | X

Skywatch BL 400

Wetterstation

- Windgeschwindigkeit, Windrichtung
- Umgebungstemperatur, gefühlte Temperatur
- Luftfeuchtigkeit
- Luftdruck



JDBL400 | 189.00 | X

Skywatch BL 500

Komplette Wetterstation

- Windgeschwindigkeit, Windrichtung
- Umgebungstemperatur, gefühlte Temperatur
- Luftfeuchtigkeit
- Luftdruck
- UV-Index (Angabe von 0 bis 15 mit Präzision von +/-1UV)

JDBL500 | 219.00 | X

SKYWATCH® GEOS

Skywatch Geos Nr. 11

Windmesser-Thermometer mit elektronischem Kompass und Höhenbarometer

Skywatch® Geos Nr. 11 ist eine Taschenwetterstation von hoher Präzision

- Misst momentane, durchschnittliche und maximale Windgeschwindigkeit
- Misst aktuelle und gefühlte Temperatur sowie min./max. Werte
- Misst aktuelle relative Luftfeuchtigkeit sowie min./max. Taupunkt
- Luftdruckmessung: QNH (auf Meereshöhe), QFE, Höhe (-16000 m bis + 21000 m), maximale Höhe, Luftdichte in der Höhe, Höhe über Boden, Flughöhe, Gleitwinkel, Variometer und Wettertendenzen
- Zeitmessung: Uhrzeit, Datum, Stoppuhr (0.1 Sek. bis 999 Std.)
- Elektronischer analoger/digitaler Kompass mit Grad Aufteilung
- Magnetfeldmessung in µTesla
- Aufzeichnung der Daten nach Datum und Uhrzeit: manuell, historisch (dauernde Aufzeichnung, auch ausgeschaltet), automatisch (nur wenn Gerät eingeschaltet ist), Möglichkeit der Datenübertragung auf PC (mit optionaler Software JD904)
- Minitaschenlampe mit ultrastarker Leuchtdiode
- Metallgehäuse mit Mineralglas



JD900	Skywatch Geos Nr. 11	569.00	K
JD901	Stoffetui	15.00	K
JD902	Windfahne für Befestigung auf Stativ	148.00	K
JD903	Halterung für Befestigung auf Stativ	21.00	K
JD904	PC Software + USB Interface	128.00	K



Skywatch Xplorer Windmesser

Eine Reihe von Präzisionswindmessern (+/- 3%). Schweizer Qualität. Geeignet für Segeln, Windsurfen, Delta, Hänggleiter, Drachenfiegen, Athletik, Schiedsrichter usw...

Messeinheiten nach Wahl m/Sek, km/Std., mph, Knoten.
 Masse: 41 x 93 x 17 mm, Gewicht ca. 50 g, mit Hintergrundbeleuchtung.
 Stromversorgung über auswechselbare 3 V Knopfatterie CR2032 (Lebensdauer der Batterie ca. 30000 Messungen von einer Minute).



Skywatch Xplorer 1 Windmesser

- Windgeschwindigkeit und maximale Windgeschwindigkeit



Skywatch Xplorer 2 Windmesser-Thermometer

- Umgebungstemperatur (- 40°C bis + 80°C)
- Gefühlte Temperatur (Windchill)



Skywatch Eole 1 Windmesser

Der Windmesser Skywatch Eole 1 ist mit einem 3D Propeller ausgerüstet, welcher in allen Richtungen zum Wind die exakte Windgeschwindigkeit misst. Das Gerät wird mit zwei Batterien vom Typ LR6 betrieben. Ein Gewinde im Aluminiumsockel ermöglicht die Montage eines Foto-stativs. Der Windmesser ist 100% wasserdicht, unsinkbar und wird mit einem Schutzdeckel für den Propeller geliefert.

Masse: Ø 65 x 155 mm
 Gewicht: 235 g

Funktionen:

- Windmessung mit Angabe der momentanen, maximalen oder durchschnittlichen Windgeschwindigkeit (3 Sek. bis 24 Std.) in Zahlen
- Messeinheiten in km/Std., m/Sek., Knoten, mph, Fuss/Sek. oder Beaufort
- Hintergrundbeleuchtung



JD100	Skywatch Eole 1	89.00	G
JD101	Stoffetui	16.50	G

Skywatch Meteos 1 Windmesser-Thermometer

Das Skywatch Modell Meteos ist der erste tragbare Windmesser-Thermometer, welcher jederzeit die Windgeschwindigkeit, die Temperatur sowie die vom Körper wahrgenommene Temperatur unter Berücksichtigung der Windstärke (Windchill) anzeigt. Auch wenn das Gerät nicht exakt gegen den Wind ausgerichtet ist, ermöglicht der neue 3D Propeller eine genaue Windmessung. Der Windmesser ist 100% wasserdicht, unsinkbar und wird mit einem Schutzdeckel für den Propeller geliefert. Ein Gewinde unter der Aluminiumbasis ermöglicht das Befestigen auf einem Stativ.

Masse: Ø 65 x 155 mm
 Gewicht: 235 g

Funktionen:

- Windmessung mit Angabe der momentanen, maximalen oder durchschnittlichen Windgeschwindigkeit (3 Sek. bis 24 Std.) in Zahlen
- Messeinheiten in km/Std., m/Sek., Knoten, mph, Fuss/Sek. oder Beaufort
- Temperaturmessung von -40°C bis 80°C
- Berechnung und Anzeige der gefühlten Temperatur (Windchill)
- Hintergrundbeleuchtung

JD200	Skywatch Meteos 1	99.00	G
JD101	Stoffetui	16.50	G





Fusion setzt sich leidenschaftlich dafür ein, Benutzern die Zeit auf dem Wasser mit erstklassigen Audio-Entertainment Produkten für die Seeschifffahrt so angenehm wie möglich zu gestalten. Ihr Angebot für das Marine Entertainment umfasst Systeme, Lautsprecher, Subwoofer und Verstärker, die so widerstandsfähig sind, dass sie über viele Saisons hochwertiges, leistungsstarkes und klares Audio auf dem Wasser liefern. Alle Produkte sind witterungs- und UV-beständig. Ihre ständige Innovation hat zur Integration von Touchscreens in Marinestereosanlagen sowie zur Audioübertragung über W-Lan, Apple AirPlay, PartyBus-Netzwerk und fortschrittliche digitale Signalverarbeitung geführt. Alle Produkte sind witterungs- und UV-beständig.

Fusion-Link™ ist das Industriestandardprotokoll für die Audiointegration und -steuerung auf dem Wasser. Fusion-Link ermöglicht die Steuerung Ihrer Stereoanlage direkt von Ihren kompatiblen Apple- oder Android-Geräten und Garmin-Uhr aus.



Apollo RA770

- Touchscreen
- 4 Zonen

Apollo RA670

- 3 Zonen

FS010-01905-00	Apollo RA770	823.90	B
----------------	--------------	--------	---

FS010-02138-00	Apollo RA670	603.90	B
----------------	--------------	--------	---



RA210

Die RA210 ist eine kompakte Marine-Stereoanlage mit 2,7-Zoll Bildschirm, die für ein hochwertiges Audio-Entertainment-Erlebnis auf dem Wasser entwickelt wurde. Sie verfügt über die revolutionäre digitale Signalverarbeitungstechnologie für optimiertes Hören in jeder Umgebung. 2 Zonen.

RA70

Das preisgünstige RA70 Modell eignet sich perfekt für die Bereitstellung hochwertiger Audioqualität an Bord. Ersetzt nahtlos jede vorhandene Standard-Stereoanlage in DIN-Grösse.

Outdoor Panel Stereo (ohne Dab+)

Die All-in-One-Audiolösung mit Bluetooth-Audiostreaming, AM/FM-Radio, USB- und AUX-Audioverbindungen. Bietet eine hervorragende Audio-wiedergabe dank der digitalen Signalverarbeitung (DSP) von Fusion. Mit drei Befestigungsoptionen kann das Gerät vielseitig montiert werden. Aus Kunststoff gefertigt.

FS010-02250-00	RA210	493.90	B
----------------	-------	--------	---

FS010-01516-01	RA70	383.90	B
----------------	------	--------	---

FS010-02005-20	Outdoor Panel	438.90	B
----------------	---------------	--------	---

Zubehör



ARX70B
kabellose Fernbedienung
Für alle Marine Radios Fusion.

ERX400
Kabelfernbedienung
Für Serie Apollo.

NRX300
Kabelfernbedienung
Für Serie Apollo und RA210.

RCA Kabel
Länge 3.6 m

FS010-02167-00	schwarz	86.90	B
FS010-02167-01	weiss	86.90	B

FS010-02244-00	328.90	B
----------------	--------	---

FS010-01628-00	218.90	B
----------------	--------	---

FS010-12615-00	42.90	B
----------------	-------	---

SIGNATURE
—SERIES—

Signature Serie

Lautsprecher und Subwoofers

Marinelautsprecher und-Subwoofer, die zu den besten zählen und eine hochwertige akustische Leistung, einen grossartigen Schutz vor den Elementen und eine branchenweit bislang einmalige CRGBW-LED-Beleuchtung (Sports Modelle) bieten.



6.5", 7.7", 8.8"

Sub 10.0"



6.5", 7.7", 8.8"

Sub 10.0"



6.5", 7.7", 8.8"

Sub 10.0"

Classic White

6.5" – 230 W	FS010-02432-00	Paar	328.90	B
7.7" – 280 W	FS010-02433-00	Paar	383.90	B
8.8" – 330 W	FS010-02434-00	Paar	515.90	B
Sub 10.0" – 600 W (Subwoofer)	FS010-02435-00	Stück	273.90	B

Sports White mit LED Beleuchtung

6.5" – 230 W	FS010-02432-10	Paar	361.90	B
7.7" – 280 W	FS010-02433-10	Paar	416.90	B
8.8" – 330 W	FS010-02434-10	Paar	515.90	B
Sub 10.0" – 600 W (Subwoofer)	FS010-02435-10	Stück	306.90	B

Sports Chrome mit LED Beleuchtung

6.5" – 230 W	FS010-02432-11	Paar	383.90	B
7.7" – 280 W	FS010-02433-11	Paar	438.90	B
8.8" – 330 W	FS010-02434-11	Paar	548.90	B
Sub 10.0" – 600 W (Subwoofer)	FS010-02435-11	Stück	350.90	B

LED Fernbedienung

FS010-13060-00	Signature Serie	53.90	B
----------------	-----------------	-------	---

LED Fernbedienung

FS010-13060-00	Signature Serie	53.90	B
----------------	-----------------	-------	---



FM / SM

Lautsprecher und Subwoofers

Die Lautsprecher FM-Subwoofer FM (Flush Mount) werden vollständig in die Wand integriert. Das Modell SM (Shallow Mount) wird an der Wand installiert.



FM 6.5", 7.7"

FM Sub 10.0"

SM 6.5"



FM 6.5", 7.7"

FM Sub 10.0"

SM 6.5"

White

FM 6.5" – 120 W	FS010-02299-00	Paar	207.90	B
FM 7.7" – 200 W	FS010-02300-00	Paar	240.90	B
FM Sub 10.0" – 400 W (Subwoofer)	FS010-02301-00	Stück	218.90	B
SM 6.5" – 120 W	FS010-02263-10	Paar	97.90	B

Black

FM 6.5" – 120 W	FS010-02299-01	Paar	207.90	B
FM 7.7" – 200 W	FS010-02300-01	Paar	240.90	B
FM Sub 10.0" – 400 W (Subwoofer)	FS010-02301-01	Stück	218.90	B
SM 6.5" – 120 W	FS010-02263-11	Paar	97.90	B

XS und EL Lautsprecher

Diese eleganten Lautsprecher sind für den Einsatz auf dem Wasser optimiert und auf Leistung ausgelegt. Sie sind so konzipiert, dass sie Saison für Saison eine gleichbleibend hohe Audioqualität bei allen Lautstärken liefern.



FM 7.7" - 240 W

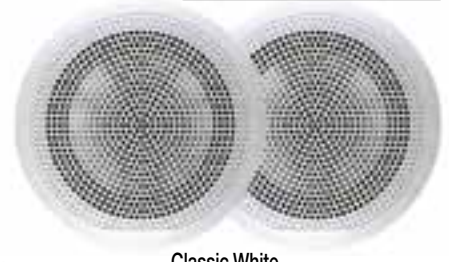

Classic White



Sports LED Grey

Classic White & Black

Mit 1 x weissem und 1 x schwarzem Gitter geliefert.

XS 4.0" - 120 W	FS010-02199-00	Paar	108.90	B
XS 6.5" - 200 W	FS010-02196-00	Paar	163.90	B
XS 7.7" - 240 W	FS010-02197-00	Paar	196.90	B

Sports LED Grey & White

Mit 1 x weissem und 1 x schwarzem Gitter geliefert.

XS 6.5" - 200 W	FS010-02196-20	Paar	218.90	B
XS 7.7" - 240 W	FS010-02197-20	Paar	251.90	B
LED Fernbedienung	FS010-12850-00		53.90	B

Classic White & Sports LED Grey

EL 6.5" - 80 W Classic White	FS010-02080-00	Paar	108.90	B
EL 6.5" - 80 W Classic White	FS010-02080-10	Paar	108.90	B
EL 6.5" - 80 W Sports LED Grey	FS010-02080-20	Paar	130.90	B

LED Fernbedienung

FS010-12850-00	53.90	B
----------------	-------	---



Signature Wake Tower-Lautsprecher mit LED Beleuchtung

Die Wake Tower-Lautsprecher der Signature-Serie bieten eine optimierte Audioqualität bei jeder Lautstärke an. Die Schwingspule bietet eine Steigerung der Wirkleistung und Effizienz und bietet einen einzigartigen Klang.



White

FM 6.5" - 230 W	FS010-02438-01	Paar	713.90	B
FM 7.7" - 280 W	FS010-02439-01	Paar	823.90	B
FM 8.8" - 330 W	FS010-02437-01	Paar	988.90	B
LED Fernbedienung	FS010-13060-00		53.90	B



Grey Chrome

FM 6.5" - 230 W	FS010-02438-00	Paar	768.90	B
FM 7.7" - 280 W	FS010-02439-00	Paar	878.90	B
FM 8.8" - 330 W	FS010-02437-00	Paar	1043.90	B
LED Fernbedienung	FS010-13060-00		53.90	B

Verstärker

Die Verstärker der Fusion Signature Series sind speziell für die Meeresumwelt entwickelt worden. Mit einigen der beeindruckendsten Umweltschutzmaßnahmen auf dem Markt bieten sie eine unverwechselbare Leistung auf dem Wasser wie nie zuvor.

Sie verfügen über eine variable Bassanhebung, Subsonic- und Crossover-Filterung für überragende Leistung und verbesserten Systemschutz. Sie sind in Einzel-, 4-Kanal-, 5-Kanal- und 6-Kanal-Konfigurationen erhältlich.



DA61500



DA51600
DA41400

Verstärker

FS010-02161-00	DA61500 - 6 Kanäle, 1500 W Verstärker	713.90	B
FS010-01968-00	DA51600 - 5 Kanäle, 1600 W Verstärker	658.90	B
FS010-01969-00	DA41400 - 4 Kanäle, 1400 W Verstärker	548.90	B

Hertz - The soundtrack of your adventures

Hertz Marine Produkte sind einsatzbereit und langlebig. Sie werden in Italien von einem spezialisierten R&D-Team entwickelt und für die härtesten Meeresbedingungen geprüft.



HMS Subwoofers mit LED ausgestattet

Die Hochleistungs-Marine-Subwoofer von Hertz sind für den Einsatz in einer Schallwand optimiert und zeichnen sich durch soliden Bass und eine herausragende Leistung aus. Ø 25 cm (10.0"), 500 W. Das graue Modell ist bemalbar. Per Paar geliefert.

HEHMS10B	HMS Subwoofers, 10.0" weiss 500 W	179.00	G
HEHMS10BC	HMS Subwoofers, 10.0" schwarz 500 W	179.00	G
HEHMS10BSLDG	HMS Subwoofers, 10.0" grau 500 W	245.00	G
HEHMS10BC2	HMS Subwoofers, 10.0" schwarz 500 W, 2 Ohm	179.00	G



HTX-Tower

HTX-Tower zeichnen sich durch aussergewöhnliche Eigenschaften und kompromissloses italienisches Design aus. Nebst der hochwertigen Soundqualität verleihen die Lautsprecher dank farbiger LED Beleuchtung Ihrem Boot eine einzigartige Atmosphäre.

Modelle mit Clamp

Klemmenmodelle verfügen über ein Schnellwechselsystem, um sie sehr einfach zu entfernen.

HEHTX80MCLW	HTX-Tower, 8.0" weiss 200 W mit LED	579.00	G
HEHTX80MCLC	HTX-Tower, 8.0" schwarz 200 W mit LED	579.00	G

Modelle ohne Clamp

Klemmenlose Modelle werden fest installiert.

HEHTX80MFLW	Tower HTX, 8.0" weiss 200 W mit LED	239.00	G
HEHTX80MFLC	Tower HTX, 8.0" schwarz 200 W mit LED	239.00	G



HMX und HEX Lautsprecher

Die Hochleistungs-Marine-Koaxiallautsprecher von Hertz sind für den Einsatz in einer Schallwand optimiert und zeichnen sich durch soliden Bass und eine herausragende Leistung aus. Das graue Modell ist bemalbar. Per Paar geliefert.

HMX: Herausragende Qualität, mit LED ausgestattet

HEHMX65LD	HMX Lautsprecher, 6.5" weiss 150 W mit LED	189.00	G
HEHMX65LDC	HMX Lautsprecher, 6.5" schwarz 150 W mit LED	189.00	G
HEHMX80LDC	HMX Lautsprecher, 8.0" schwarz 200 W mit LED	239.00	G

HEX: Hohe Qualität

HEHEX65MW	HEX Lautsprecher, 6.5" weiss 100 W	119.00	G
HEHEX65MC	HEX Lautsprecher, 6.5" schwarz 100 W	119.00	G
HEHEX65SLDG	HEX Lautsprecher, 6.5" grau 100 W	179.00	G
HEHEX65CW	HEX Lautsprecher, 6.5" weiss 100 W mit Gitter	149.00	G
HEHEX65ICW	HEX Lautsprecher für Decke, 6.5" weiss 100 W	129.00	G

Marine Radios, Verstärker und Lautsprecher

HERTZ



HEHMR20

HEHMBDAB



Marine Radios

Die wasserdichten Hertz Marine Radios sind mit DAB+ Kompatibilität ausgestattet, um Ihre Lieblingsradiosender in unvergleichlicher Audioqualität zu hören. Sie ermöglichen auch Bluetooth- und USB-Streaming. Das HMB-Modul ist erforderlich, damit das HMR 20 DAB+ empfangen kann.

HEHMR20	HMR 20 Digital Radio, 2 Zonen, mit LED	259.00	U
HEHMBDAB	HMB DAB+ Modul für HMR 20	119.00	H



HCP Verstärker



HEHRC



HEHMCU1



HEHMRGB

Verstärker und Zubehör

HCP Marineverstärker zeichnen sich durch ein kompaktes Design aus und bieten eine hohe Leistung. Sie zeichnen sich durch nahezu unbegrenzte Optionen aus.

HEHCP2MX	HCP 2MX Verstärker, 2 Kanäle	249.00	G
HEHCP4M	HCP 4MX Verstärker, 4 Kanäle	229.00	G
HEHCP5MD	HCP 5MD Verstärker, 5 Kanäle 12 V	449.00	G
HEHCP5MD24	HCP 5MD Verstärker, 5 Kanäle 24 V	449.00	G
HEHRC	HMS Subwoofer Fernbedienung	26.90	G
HEHMCU1	HMC U1 Fernbedienung	105.00	U
HEHMRGB	HM RGB Fernbedienung für Lautsprecher mit LED	95.00	G



Tragbare Bluetooth-Lautsprecher

JBL bietet tragbare Bluetooth-Lautsprecher an, die ideal für das Boot, zu Hause oder unterwegs sind. Diese wasserdichten und schwimmenden Lautsprecher begleiten Sie auf all Ihren Abenteuern und lassen Sie jederzeit einen Klang von einwandfreier Qualität genießen. Verbinden Sie Ihren Lautsprecher einfach per Bluetooth® mit Ihrem Smartphone oder Tablet und hören Sie den beeindruckenden Stereosound. Für ein zusätzliches Klangerlebnis können Sie mehrere Lautsprecher gleichzeitig einsetzen. Dank hochwertigem Akku haben die JBL Lautsprecher eine lange Laufzeit. Sie können einige Modelle sogar zum Aufladen von Smartphones, Tablets oder GPS verwenden.



JBL Charge 4

Die ultimative Lösung für tragbare Lautsprecher
Mit externer Akkufunktion 7500 mAh

- Abmessungen: 220 x 95 x 93 mm
- Leistung 30 W
- Akkulaufzeit: 20 Stunden
- Gewicht: 965 g



**BIGGER,
BOLDER, BETTER**



teal pink gray white black blue yellow green sand

JBLCHARGE4	JBL Charge 4	219.00	X
------------	--------------	--------	---



JBL Flip 5
Mittelgrosser Lautsprecher



- Abmessungen: 175 x 70 x 68 mm, 515 g
- Leistung: 2 x 8 W
- Akkulaufzeit: 12 Stunden



JBLFLIP5	JBL Flip 5	149.00	K
----------	------------	--------	---



NEW 2021

JBL Tuner 2
Tragbares DAB/DAB+/UKW-Radio

- Wasserdicht IPX7
- Abmessungen: 180 x 70 x 72 mm
- Leistung: 5 W
- Akkulaufzeit: 12 Stunden
- Gewicht: 543 g



JBLTUNER2BLK	black	129.00	K
JBLTUNER2WHT	white	129.00	K



NEW 2021

JBL Clip 4
Extrem kompakter wasserdichter Lautsprecher

- Abmessungen: 86 x 134 x 46 mm
- Leistung: 5 W
- Wiedergabezeit: bis zu 10 Stunden (je nach Lautstärke und Audioinhalten)

JBLCLIP4	JBL Clip 4	69.90	U
----------	------------	-------	---



JBL Puls4
Bringe die Nacht zum Leuchten

- Wasserdicht IPX7
- Wiedergabezeit: bis zu 12 Stunden (je nach Lautstärke und Audioinhalten)
- Abmessungen: (B x T x H): 96 x 96 x 207 mm
- Gewicht: 1260 g
- Nennleistung: 20 W RMS
- Frequenzgang: 70 Hz – 20 kHz
- Signal/Rauschabstand: > 80 dB

JBLPULS4WHT	white	269.00	K
JBLPULS4BLK	black	269.00	K



NEW 2021

JBL Partybox On-The-Go
Party nonstop

- Wiedergabezeit mit Akku: 6 Stunden
- Abmessungen (B x T x H): 489 x 244 x 224 mm
- Gewicht: 10.1 kg
- Netzteileneingänge: 100-240 V AC
- Eingangsanschlüsse: USB-Anschluss, 3.5 mm Aux-Eingang, Mikrofon/Gitarre mit Lautstärkeregler
- Ausgangsanschlüsse: Aux-Ausgang

JBLPARTYBOXGOBEU		339.00	B
------------------	--	--------	---



NEW 2021

JBL Boombox 2
Der ultimative tragbare Lautsprecher XXL
Mit externer Batteriefunktion 20'000 mAh

- Wasserdicht IPX7
- Abmessungen: 254 x 458 x 195 mm
- Leistung: 2 x 30 W
- Akkulaufzeit: 24 Stunden
- Gewicht: 5.25 kg

JBLBOOMBOX2BLKEU		559.00	B
------------------	--	--------	---



EN42040

EN43341

Grand Large

Gaskochherd mit Backofen

2-flammiger Kochherd aus rostfreiem Stahl mit emailliertem Backofen. Türe mit Doppelverglasung. Brenner von 1750 W und 2500 W, Backofen 1800 W. Brenner mit elektrothermischer Sicherung und elektronischer Zündung ausgerüstet. Lieferung komplett mit halbkardanischer Aufhängung und 2 Paar Topfhaltern.

Gaskochherd mit Backofen und Grill

Komplett aus rostfreiem Stahl inklusive Backofen. 3-flammiger Kochherd mit Backofen und Grill. Türe mit Doppelverglasung. Elektronische Zündung durch Batterie. Brenner von 1000, 1750 und 2500 W. Backofen 1500 W, Grill 1350 W. Alle Brenner sind mit elektrothermischer Sicherung ausgerüstet. Lieferung komplett mit halbkardanischer Aufhängung und 2 Paar Topfhaltern.

Masse: H 466 x B 504 x T 410 mm
Einbaumasse: H 523 x B 530 x T 548 mm

EN42040	Gaskochherd mit Backofen, 2-flammig	999.00	K
EN43341	Gaskochherd mit Backofen und Grill, 3-flammig	1190.00	B



EN82380

EN83341

Gascogne

Gaskochherd mit Backofen

Luxusmodell aus rostfreiem Stahl mit emailliertem Backofen. Türe mit Doppelverglasung und Griff aus Holz. Elektronische Zündung durch Batterie. 2-flammiger Kochherd mit Brennern von 1750 und 2500 W, Backofen 1800 W, alle mit elektrothermischer Sicherung ausgerüstet. Lieferung komplett mit halbkardanischer Aufhängung und 2 Paar Topfhaltern.

Gaskochherd mit Backofen und Grill

Gleiches Modell wie oben, aber komplett aus rostfreiem Stahl (inklusive Backofen), 3-flammiger Kochherd mit Brennern von 1000, 1750 und 2500 W, Backofen 1500 W, Grill 1350 W. Alle Brenner sind mit elektronischer Zündung durch Batterie und elektrothermischer Sicherung ausgerüstet.

Masse: H 466 x B 504 x T 410 mm
Einbaumasse: H 523 x B 530 x T 548 mm

EN82380	Gaskochherd mit Backofen, 2-flammig	999.00	K
EN83341	Gaskochherd mit Backofen und Grill, 3-flammig	1190.00	B



Bretagne

Gaskochherd mit Backofen und Grill, 3-flammig

Grosses Luxusmodell ganz aus rostfreiem Stahl inklusive Backofen. Dank seiner Standardbreite und den hinten zugeschnittenen Seitenblechen, kann dieser Kochherd in den meisten Booten anstelle eines zweiflammigen Modelles eingebaut werden. Mit grösserer Kochplatte die es ermöglicht alle 3 Brenner gleichzeitig zu benutzen. Türe mit Doppelverglasung und Griff aus rostfreiem Stahl. Kochherd mit 2 Brennern von 1750 W und 1 von 2700 W. Thermostatischer Backofen 1500 W und Grill 1350 W. Alle Brenner sind mit elektrothermischer Sicherung und elektronischer Zündung durch Batterie ausgerüstet. Verriegelung von Türe und Aufhängung. Lieferung komplett mit halbkardanischer Aufhängung und 3 Paar Topfhaltern.

Masse: H 470 x B 500 x T 527 mm
Einbaumasse: H 514 x B 550 x T 568 mm

EN23391	Gaskochherd mit Backofen und Grill, 3-flammig	1450.00	B
---------	---	---------	---



FORCE10

Force 10 Gaskochherd mit Backofen und Grill

3-flammiges Luxusmodell, solide Konstruktion aus dickem, rostfreiem und poliertem Stahl inklusive Backofen. Türe mit Doppelverglasung die für mehr Platz unter den Backofen geschoben werden kann. Backofen mit thermostatischer Kontrolle und Infrarot Grill. Alle Brenner mit elektronischer Zündung und elektrothermischer Sicherung. Hauptbrenner von 2400 W und 2 Hilfsbrenner von 1000 W, alle aus rostfreiem Stahl. Backofen 1500 W, Grill 1600 W. Lieferung komplett mit feststellbarer halbkardanischer Aufhängung und 3 Paar Topfhaltern.

Masse: H 546 mm x B 508 mm x T 559 mm
Einbaumasse: H 603 mm x B 518 mm x T 578 mm, Gewicht: 36 kg

F63356	Gaskochherd mit Backofen und Grill, 3-flammig	1950.00	B
--------	---	---------	---



Gas-Einbaukochplatte, 1-flammig

Ganz aus rostfreiem Stahl und wasserdicht. Gaskocher mit 1 Brenner von 1750 W mit thermoelektrischer Sicherung. Topfhalter inbegriffen.

Masse der Kochplatte: H 60 x B 210 x T 350 mm
Einbaumasse: H 50 x B 190 x T 330 mm

EN431040	Gas-Einbaukochplatte, 1-flammig	199.00	K
----------	---------------------------------	--------	---



Gas-Einbaukochplatte, 2-flammig

Ganz aus rostfreiem Stahl. Gaskocher mit 2 Brennern von 1750 und 2500 W mit thermoelektrischer Sicherung. Topfhalter als Zubehör lieferbar.

Masse der Kochplatte: H 38 x B 465 x T 335 mm
Einbaumasse: H 15 x B 450 x T 320 mm

EN432081	Gas-Einbaukochplatte, 2-flammig	269.00	K
EN8320	Satz mit 2 Paar Topfhaltern	89.00	K
EN1905	Glasabdeckung	69.00	K



Gas-Einbaukochplatte, 3-flammig

Ganz aus rostfreiem Stahl. Gaskocher mit 3 Brennern von 1000, 1750 und 2500 W mit thermoelektrischer Sicherung. Topfhalter als Zubehör lieferbar.

Masse der Kochplatte: H 38 x B 465 x T 385 mm
Einbaumasse: H 15 x B 450 x T 370 mm

EN433081	Gas-Einbaukochplatte, 3-flammig	329.00	K
EN8330	Satz mit 2 Paar Topfhaltern	95.00	K
EN2405	Glasabdeckung	75.00	K



Gaskocher Atoll, 1-flammig

Der Gaskocher Atoll ist ganz aus rostfreiem Stahl hergestellt. Mit Brenner von 2000 W und thermoelektrischer Sicherung sowie einem Paar Topfhaltern ausgerüstet.

Masse über alles: H 110 x B 290 x T 350 mm
Masse mit Aufhängung: H 250 x B 315 x T 360 mm

EN61481	Gaskocher Atoll, 1-flammig	199.00	K
EN6149	Halbkardanische Aufhängung	59.00	K



Gaskocher Duo, 2-flammig

Ganz aus rostfreiem Stahl. Mit Brennern von 1750 und 2500 W mit thermoelektrischer Sicherung. Lieferung komplett mit halbkardanischer Aufhängung und 1 Paar Topfhaltern.

Masse von aufgebautem Kocher: H 250 x B 495 x T 345 mm

EN62481	Gaskocher Duo, 2-flammig	289.00	K
---------	--------------------------	--------	---

Zubehör



EN2405

Glasabdeckungen

Scharniere mit Bremswirkung um ein ungewolltes Herunterfallen zu vermeiden.

EN1905	für Kochplatte, 2-flammig	69.00	K
EN2405	für Kochplatte, 3-flammig	75.00	K



EN56258



EN56262

Cook'n Boat Grill und Plancha

Ganz aus poliertem rostfreiem Stahl. Brenner von 3200 W mit elektronischer Zündung. Beide Modelle mit ausklappbaren Füßen.

EN56258	Cook'n Boat Gasgrill Abmessungen über alles: H 260 x L 580 x T 380 mm Abmessungen Grillrost: L 450 x T 295 mm Gewicht: 10 kg	549.00	K
EN56262	Cook'n Boat Gasplancha, mit emailierter Gussplatte Abmessungen über alles: H 260 x L 600 x T 380 mm Abmessungen Gussplatte: L 470 x T 300 mm Gewicht: 13.5 kg	599.00	K



Zubehör

Für Grill und Plancha

ENHCB56	Schutzhülle	35.00	K
ENKB5610	470 g Kartuschen Kit	89.00	B
ENK5620	Kit für Befestigung auf Heckkorb	99.00	K
ENKF56	Kit für Befestigung auf Tischfuß	55.00	K

Gourmet Infrarot Gasgrill Serie 2

Gourmet Serie 2: Ein optimiertes Verbrennungssystem mit elektronischer Zündung, Deckel mit Sichtfenster und ein hochwertiges Design. Diese exklusive Gasgrill Serie aus rostfreiem Stahl ist in 3 Grössen lieferbar. Die Grills sind mit einem patentierten Brenner und einem Infrarotsystem ausgerüstet, welche für eine optimale, gleichmässige Wärmeverteilung sorgen. Die ausziehbare Fettauffangschublade und der demontierbare Brenner ermöglichen eine einfache Reinigung. Der lange, gegen Hitze isolierte Griff sowie das elektronische Zündungssystem sorgen für höchsten Komfort und Sicherheit.



MG101218-2GS



MG101225-2GS



MG10918-2GS

MG101225-2GS	Monterey 2 mit Beinen (ohne Arbeitsfläche) Masse Grillrost: - unten 30 x 61 cm - oben 14 x 61 cm	999.00	G
MG101218-2GS	Catalina 2 mit Beinen (ohne Arbeitsfläche) Masse Grillrost: - unten 30 x 46 cm - oben 14 x 46 cm	799.00	G
MG10918-2GS	Newport 2 mit Beinen (ohne Arbeitsfläche) Masse Grillrost: 23 x 46 cm	679.00	G

Halterungen



MG10580
MG10585



MG10326

MG10526

MG10380	Einfache Halterung für Heckkorb Reling Ø 22-25 mm für MG10918	69.00	G
MG10385	Einfache Halterung für Heckkorb Reling Ø 28.5-32 mm für MG10918	69.00	G
MG10355	Halterung für Fischruten Fassung zu MG10918	99.00	G
MG10580	Doppelte Relinghalterung Ø 22-25 mm, für Grills MG101225 und MG101218	99.00	G
MG10585	Doppelte Relinghalterung Ø 28.5-32 mm, für Grills MG101225 und MG101218	99.00	G
MG10680	Doppelte Relinghalterung mit Verlängerung für Reling Ø 22-25 mm MG101225 et MG101218	119.00	G
MG10326	Einfache Einbauhalterung für MG10918	69.00	G
MG10526	Doppelte Einbauhalterung Heavy Duty für Grill MG101225 und MG101218	99.00	G
MG10327	Einbauhalterung mit verstellbarem Winkel für MG10918	85.00	G
MG10185	Demontierbare Säulenfusshalterung für Gourmet Serie Grills	139.00	G
MG10043	Ersatzhebel für Basishalterung	15.00	G
MG10047	Insert für Halterung MG10580 und MG10585	8.00	G

Arbeitsfläche

Mit Schneidebrett
Masse: 44 cm x 19 cm



MG10902

MG10902	89.00	G
---------	-------	---



MG10990JB



MG10990

Schutzhüllen für Gourmet Serie

MG101291	Schutzhülle für MG101225, navy	119.00	G
MG101291N	Schutzhülle für MG101225, schwarz	119.00	G
MG101290	Schutzhülle für MG101218, navy	109.00	G
MG101290N	Schutzhülle für MG101218, schwarz	109.00	G
MG10990	Schutzhülle für MG10918, navy	89.00	G
MG10990JB	Schutzhülle für MG10918, schwarz	89.00	G



Tragtaschen für Magma Grills

Gepolsterte, schwarze Tragtaschen zur Aufbewahrung des Grills und Zubehörs.

MG10992	für MG10918	99.00	G
MG101292	für MG101218	99.00	G
MG101293	für MG101225	109.00	G



Bratblech mit Antihft-Beschichtung, 2-seitig

MG10195	20 x 43 cm, für MG10918 / MG101218	69.00	G
MG10197	31 x 46 cm, für MG101218 / MG101225	99.00	G

Grill Serie Connoisseur

Die praktischen Magma Gasgrills aus rostfreiem Stahl. Dank der geringen Aussenmasse und den Klappbeinen sind sie sehr praktisch zum Verstauen bei begrenztem Stauraum. Die Grills sind mit einem patentierten Brenner ausgerüstet, welcher für eine optimale, gleichmässige Wärmeverteilung sorgt. Die ausziehbare Fettaufangschublade und der demontierbare Brenner ermöglichen eine einfache Reinigung. Der lange, gegen Hitze isolierte Griff sowie das Regulierventil mit Sicherheitsverschluss sorgen für erhöhten Komfort und mehr Sicherheit.



MG10803



MG10801
+ Arbeitsfläche
MG10901

MG10801	Trailmate (ohne Arbeitsfläche) Masse Grillrost: 25 x 30.5 cm	349.00	G
MG10803	Chefmate (ohne Arbeitsfläche) Masse Grillrost: 23 x 46 cm	429.00	G

Zubehör für Connoisseur Serie

MG10380	einfache Halterung für Reling Ø 22-25 mm	69.00	G
MG10385	einfache Halterung für Reling Ø 28.5-32 mm	69.00	G
MG10326	einfache Einbauhalterung	69.00	G
MG10185	demontierbare Säulenfusshalterung	139.00	G
MG10327	Einbauhalterung mit verstellbarem Winkel	85.00	G
MG10355	Halterung für bestehende Fischrutenhalterung	99.00	G
MG10043	Ersatzhebel für Basishalterung	15.00	G
MG10047	Insert für Halterung MG10380/10385	8.00	G



Arbeitsfläche

Mit Schneidebrett

MG10901	Arbeitsfläche für MG10801 Masse: 29 x 19 cm	69.00	G
MG10902	Arbeitsfläche für MG10803 Masse: 44 x 19 cm	89.00	G



Bratblech mit Antihaft-Beschichtung, 2-seitig

MG10195	20 x 43 cm, für MG10803	69.00	G
---------	-------------------------	-------	---



Tragtasche

Gepolsterte, schwarze Tragtasche zur Aufbewahrung des Grills und Zubehörs.

MG10992	Tasche für MG10801 und MG10803	99.00	G
---------	--------------------------------	-------	---



Schutzhüllen für Connoisseur Serie

MG10890	Schutzhülle für MG10801, navy	75.00	G
MG10990	Schutzhülle für MG10803, navy	89.00	G
MG10990JB	Schutzhülle für MG10803, schwarz	89.00	G



Campingas Kartusche V470 (470 g)

MG00470	für Magma Gasgrills	14.40	
---------	---------------------	-------	--



MG10207B
MG10217B

THE ORIGINAL™
MADE IN THE U.S.A.



MG10104
MG10114

Marine Kettle Gasgrill

Die erfolgreichen Magma Marine Grills aus rostfreiem Stahl. Kombierter Grill, Ofen und Kochherd mit Doppelwandung.

Ausgerüstet mit folgenden Merkmalen: Effizientes Zündungssystem, Hitzeregulierungsventil mit Auslöschschutz, Deckel durch Scharniere fest mit Grillkörper verbunden, grosser gut isolierter Handgriff zum Schutz vor Verbrennungen. Ausgestattet mit Grillrost, Feuermulde und Fettfang. Dieses Modell kann auch als Ofen oder Kochherd benutzt werden. Ohne Halterung geliefert.

MG10207B	Marine Kettle 3, Ø 36.8 cm	389.00	G
MG10217B	Marine Kettle 3, Ø 43.2 cm	479.00	G

Zubehör für Marine Kettle Grills



Easy Light Anzündhilfe

Erleichtert das Anzünden der Holzkohle

MG10150	39.00	G
---------	-------	---



Rost aus Teflon®

Für Fische und Gemüse
Masse: Ø 349 mm

MG10296	49.00	G
---------	-------	---



Bratblech mit Antihaf-Beschichtung, 2-seitig

MG10196	69.00	G
---------	-------	---



MG10991



MG10191



MG10492

Tragtasche und Schutzhüllen für Marine Kettle Grills

MG10991	Tragtasche, schwarz	95.00	G
MG10191	Schutzhülle für MG10104 und MG10207, navy	75.00	G
MG10191JN	Schutzhülle für MG10104 und MG10207, schwarz	75.00	G
MG10492	Schutzhülle für MG10114 und MG10217, navy	85.00	G
MG10492JB	Schutzhülle für MG10114 und MG10217, schwarz	85.00	G

Marine Kettle Holzkohlegrill

Aus rostfreiem Stahl. Komplett mit höhenverstellbarem Rost (durch drehen), Deckel durch Scharniere fest mit Grill verbunden, dient auch als Windschutz. Grosser, gut isolierter Handgriff. Schieber zur Hitzeregulierung im Deckel und Aschenfang im Unterteil. Ohne Halterung geliefert.

MG10104	Marine Kettle, Ø 36.8 cm	199.00	G
MG10114	Marine Kettle, Ø 43.2 cm	249.00	G

Halterungen für Marine Kettle Grills



MG10080	für Ø 22-25 mm	85.00	G
MG10085	für Ø 28.5-32 mm	85.00	G
MG10043	Ersatzhebel für Basishalterung	15.00	G
MG10047	Insert für Halterung MG10080, MG10085	8.00	G
MG10240	Halterung für Vierkantrohr oder senkrechte Fläche	89.00	G
MG10126	drehbare Aufbauhalterung	85.00	G
MG10650	Bodenständer für Grill	49.00	G
MG10140	20 cm Verlängerung für MG10080/10085	39.00	G
MG10184	demontierbare Säulenfusshalterung	149.00	G
MG10327	Einbauhalterung mit verstellbarem Winkel	85.00	G
MG10175	Halterung für bestehende Fischruthalterung	99.00	G

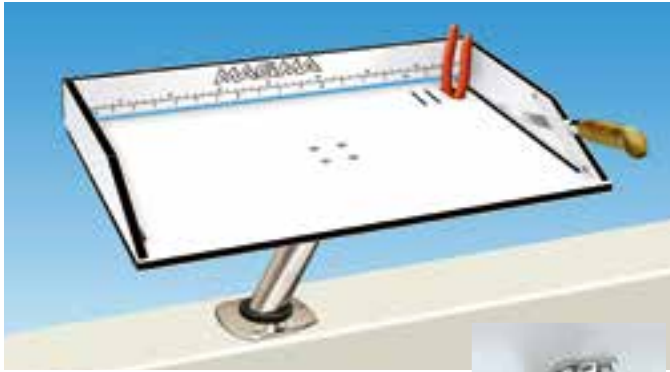

Mate Zubereitertisch

Tisch aus weissem Polyäthylen für das Zubereiten von Mahlzeiten, als Abstellfläche beim Grillieren, für den Aperitif im Cockpit und auch für das Vorbereiten von Ködern und das Filetieren des Fangs.

Grösse: 50.5 x 32.4 x 6 cm

Ohne Halterung geliefert.



MG10380
MG10385



LED Leuchte mit Klemme

Kleine, praktische LED Leuchte mit hitze-, rauch- und wetterbeständiger Silikonhülle. Die Klemme ermöglicht das unkomplizierte Befestigen an Heckkorb, Reling oder Grill Griff.

Speisung durch eine im Lieferumfang enthaltene E-Block 9 V Batterie.



MG10302	Mate Zubereitertisch	99.00	G
MG10380	Halterung für Heckkorb oder Relingstütze Ø 22-25 mm	69.00	G
MG10385	Halterung für Heckkorb oder Relingstütze Ø 28.5-32 mm	69.00	G
MG10326	Einbauhalterung	69.00	G
MG10355	Halterung zu Fischerrutenbefestigung	99.00	G

MG10141	LED Leuchte mit Klemme	39.00	G
BW888	Ersatz Batterie E-Block 9V	4.90	K



Gasgrill
Marine Kettle Serie

Ersatzteile für MG10207

MG10153	Ersatzrost	59.00	G
MG10665	Hitzeverteilerplatte	69.00	G
MG10657	Brenner	39.00	G
MG10652	Ersatzdeckel	79.00	G
MG10651	Griff für Grilldeckel	39.00	G
MG10658	untere Innenschale	59.00	G
MG10659	untere Aussenschale	79.00	G
MG10161	Auffangschale für Fett	39.00	G
MG10664	Basishalterung	39.00	G
MG10160	Anschlussbügel	49.00	G
MG10267	Regulier-Ventil	59.00	G
MG10960	elektrischer Zündungsknopf	29.00	G

Ersatzteile für MG10217

MG10453	Ersatzrost	69.00	G
MG10765	Hitzeverteilerplatte	69.00	G
MG10657	Brenner	39.00	G
MG10752	Ersatzdeckel	119.00	G
MG10651	Griff für Grilldeckel	39.00	G
MG10758	untere Innenschale	79.00	G
MG10759	untere Aussenschale	119.00	G
MG10161	Auffangschale für Fett	39.00	G
MG10664	Basishalterung	39.00	G
MG10160	Anschlussbügel	49.00	G
MG10267	Regulier-Ventil	59.00	G
MG10960	elektrischer Zündungsknopf	29.00	G



Regulierventile

MG10220	Regulierventil für Inboard Gassystem für MG10918 / MG10207 / MG10217 / MG10803	59.00	G
MG10223	Regulierventil für Inboard Gassystem für MG10218	59.00	G
MG10224	Regulierventil für Inboard Gassystem für MG101225	59.00	G
MG10266	Regulierventil für Grills MG10801, für Gaskartuschen CV470/CV270	59.00	G
MG10267	Regulierventil für Grills MG10918 / MG10207 / MG10217 / MG10803, für Gaskartuschen CV470/CV270	59.00	G
MG10269	Regulierventil für Grills MG10218, für Gaskartuschen CV470/CV270	59.00	G
MG10270	Regulierventil für Grills MG101225, für Gaskartuschen CV470/CV270	59.00	G
MG10268	Ring für Kontrollventil	12.90	G

Wichtig:

Die Kontrollventile MG10220/ MG10223/MG10224 benötigen einen vorgelagerten Druckregler auf 30 mBar und funktionieren ausschliesslich mit Propangas.



Masse der gestapelten Pfannen:
Ø 26.5 cm / Höhe 18.5 cm

Kochtopf-Set 10-teilig

Stapelbare Kochtöpfe aus rostfreiem Stahl mit Keramik Antihafbeschichtung. Verwendbar auf Gas- Elektro- und Glaskeramikherd.

Das Set beinhaltet:

- 1 Kochtopf Ø 18 cm / Höhe 8.5 cm
- 1 Kochtopf Ø 19.5 cm / Höhe 9.5 cm
- 1 Kochtopf Ø 22 cm / Höhe 10.5 cm
- 1 Suppentopf Ø 26.5 cm / Höhe 11 cm
- 1 Deckel für die Kochtöpfe
- 1 Deckel für die Bratpfanne oder den Suppentopf
- 2 abnehmbare Griffe
- 1 Gummiband zum Verstauen

MG10366	Kochtopf-Set, 10-teilig	329.00	G
MG10366-IND	Kochtopf-Set, 10-teilig, für Induktion	329.00	G



Teleskopisches Grillbesteck aus rostfreiem Stahl

Praktisches, auf drei verschiedene Längen verstellbares Grillbesteck. Die Griffe sind speziell isoliert um die Wärmeübertragung zu minimieren. Im Set beinhaltet sind: Zange, Heber, Gabel, Bürste und Etui zum Verstauen. Die verschiedenen Bestecke sind auch separat erhältlich.

MG10132T	Besteck Set, 4-teilig, mit Etui	95.00	G
MG10134T	Zange	29.00	G
MG10136T	Bürste	29.00	G
MG10135T	Gabel	29.00	G
MG10133T	Heber	29.00	G



Hochwertiges Grillbesteck aus rostfreiem Stahl

Damit die Griffe nicht heiss werden, sind sie speziell isoliert. Länge 50 cm

MG10280	Heber	24.00	G
MG10281	Zange	24.00	G



Marina Geschirr Set 16-teilig

Aus unzerbrechlichem Melanin. Set bestehend aus: 4 Essteller, 4 Suppenteller, 4 Dessertteller, 4 Mugs. Spülmaschinenfest

TC5280489	Marina Geschirr Set 16-teilig	99.90	H
-----------	-------------------------------	-------	---



Tritan rutschfeste Gläser mit Gummibasis, lagunenblau

Stapelbare Gläser, unzerbrechlich im normalen Gebrauch. CE-Kennzeichnung. Spülmaschinenfest.

TC5310850	Glas 285 ml	10.00	I
TC5310851	Glas 425 ml	11.00	I
TC5310852	Weinglas	11.00	I
TC5310853	Champagnerglas	11.00	I

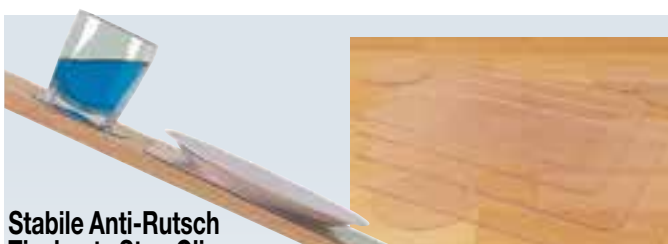

Stabile Anti-Rutsch Tischsets Stop Gliss

Die Packung besteht aus 4 rutschfesten, transparenten und waschbaren Tischsets und Untersetzern.

TC5995000	4 Stück	35.00	I
-----------	---------	-------	---



Tischset

Aus recyceltem Segelstoff

SB70MY	Mylar, 42 x 31 cm, per Stück	16.00	F
SB71	Foliensegel, 42 x 31 cm, per Stück	16.00	F

CoolFreeze Kompressorkühlboxen

Kompakte und leichte Kühlboxen für effizientes Kühlen von +10° C bis -18° C auch bei hohen Umgebungstemperaturen.

- Anschlussspannung DC 12/24 V oder AC 100-240 V
- Leistungsaufnahme 45 W
- Energieklasse A++
- Geräuschentwicklung ca. 42 dB



Kühlbox CoolFreeze 15 l

Robustes Kunststoffgehäuse. Sparsamer ECO Modus oder High Modus für schnelles Kühlen. Übersichtliches Display mit integriertem USB Anschluss. Temperatur in 1° C-Schritten einstellbar. 3-stufige Batterieschutzfunktion. Wird mit 12 V Zigarettenanzünder-Kabel und 220 V Ladekabel mit Netzteil geliefert.

Modell mit integriertem Akku BW30015

Ermöglicht den autonomen Betrieb der Kühlbox bis zu 10 h je nach Aussen-temperatur und eingestellter Innentemperatur. Automatische Umschaltung auf Akkubetrieb sobald die Kühlbox von der Stromversorgung getrennt wird.

Kühlbox CoolFreeze 25, 30 und 40 l

Hochwertiger Kompressor. Sparsamer und leiser Betrieb dank ECO-Modus. Die Innentemperatur ist in 1° C-Schritten auf dem übersichtlichen Display mit integriertem USB-Anschluss regelbar. Memory-Funktion, welche die eingestellte Temperatur bei Stromausfall speichert sowie 3-stufiger Batterie-wächter als Entladeschutz.

Robustes Gehäuse mit Metallummantelung und PU Ausschäumung. Der Deckel mit Magnetverschluss kann je nach Montage der rostfreien Scharniere seitlich oder in Längsrichtung geöffnet werden. Demontierbare Traggriffe und Eckhalterungen. Abnehmbare Dichtung, Ablasszapfen und glatte Innenfläche garantieren eine einfache und hygienische Reinigung.

Wird mit 12 V Zigarettenanzünder-Kabel und 220 V Ladekabel mit Netzteil geliefert.

BW20015	15 l, L 575 x B 320 x H 260 (186 innen) mm, 7.5 kg	296.00	Z
BW30015	15 l, L 575 x B 320 x H 260 (186 innen) mm, 8.3 kg mit integriertem Akku	365.00	Z

BW20025	25 l, L 575 x B 365 x H 310 (221 innen) mm, 12.0 kg	448.00	E
BW20030	30 l, L 575 x B 365 x H 360 (271 innen) mm, 12.5 kg	559.00	E
BW20040	40 l, L 575 x B 365 x H 430 (341 innen) mm, 13.5 kg	659.00	E



Flaschenhalter

Körper aus Polyester mit weissem PVC beschichtet, UV-beständig. Masse: 250 x 100 x 100 mm

OORMB	29.90	G
--------------	--------------	---



Glas- oder Dosenhalter

Aus rostfreiem Stahl.

T0110	14.00	C
--------------	--------------	---



Glas- und Flaschenhalter

Aus widerstandsfähigem PU Schaum. Für Relingsstütze Ø 22-25 mm Masse: 130 x 90 x 100 mm, Ø innen 68 mm, Tiefe 80 mm

NR470089	29.90	F
-----------------	--------------	---

NEW 2021



Glas- und Dosenhalter

Aus robustem, langlebigem Acryl. Boden mit Netzeinsatz. Befestigung mit selbstklebendem Velcroverschluss. Masse: 130 x 130 x 90 mm

RF3951	26.00	G
---------------	--------------	---



NEW 2021

Klappbarer Glas- oder Dosenhalter

Aus weissem PVC mit Deckel aus rostfreiem Stahl. Masse: 95 x 93 x 92 mm

MT41362	35.00	F
----------------	--------------	---

Pfeffermühle-Winsch

Sehr schön verarbeitet aus Mahagoni und Iroko, mit Schweizer Präzisionsmahlwerk. Schweizerische Handarbeit. Ø Winsch: 111 mm Höhe: 106 mm

BW210	239.00	E
--------------	---------------	---



Glas- oder Dosenhalter
Aus weissem PVC mit Saugnapf.

T0116	7.00	C
--------------	-------------	---



Cappuccino Thermobecher
0.3 l

MT94120	16.00	F
----------------	--------------	---



Tischplatten

Beschichtung aus weißem Melamin mit Aluminiumrand. Können mit den Beinen NR44048, NR44049 und Halterungen NR43261 und NR43263 verwendet werden.

T1721	quadratisch, 60 x 60 cm	69.00	K
T1722	rechteckig, 110 x 60 cm	99.00	K
T1723	rechteckig, 90 x 60 cm	89.00	K



Tischplatten aus Teak

Für Montage mit Halterungen T01700170 und T01700155 und Tischbein T01760070

TA75880011	70 x 51 cm	289.00	B
TA75880012	90 x 58 cm	369.00	B



Ovale Tischplatte

Aus ABS Kunststoff. Für Montage mit Halterung T01700170 vorgesehen.

T01776046	oval, 70 x 50 cm	125.00	D
-----------	------------------	--------	---

Tischhalterung



Wandhalterung

Tischplattenhalterung

Halterung aus rostfreiem Stahl für die einfache Montage einer abnehmbaren Tischplatte im Cockpit. Besteht aus einer Wandhalterung 85 x 55 mm und einer entsprechenden Halterung für die Tischplatte 75 x 45 mm.

MT10255	Tischplattenhalterung	27.00	G
---------	-----------------------	-------	---



NR43263



NR43261



NR44048



NR44049



T01700170



T01700155



T01760070

Halterungen

Für Tischbein und Platte.
Aus ABS.

NR43263	für Platte, zum Aufschrauben	32.00	C
NR43261	für Tischbein, zum Einbauen	32.00	C

Tischbeine

Aus weißem Aluminium

NR44048	Höhe 61 cm	49.00	C
NR44049	Höhe 75 cm	55.00	C

Halterungen

Für konische Tischstütze T01760070 oder Tischplatten.
Aus silberanodisiertem Aluminium.

T01700170	für Platte, zum Aufschrauben	10.00	D
T01700155	für Tischbein, zum Einbauen	10.00	D

Tischbein

Konisches Rohr aus silberanodisiertem Aluminium.
Höhe 70 cm.

T01760070		28.00	D
-----------	--	-------	---



Deck-Klapptische

Melaminbeschichtete Tischplatten in weiss mit Aluminiumrand.
Gestänge aus eloxiertem Aluminium.
Zusammenklappbar und einfach zu verstauen.

Deckchair "Deluxe"

Bequemer Sitzstuhl aus eloxiertem Aluminium.
Die Armlehnen sind aus Teak und der Sitz mit Rückenlehne ist aus 100% Polyester (420gr / m²).
Stilvolles geflochtenes Seil.

T1712	rechteckiger Tisch, 110 x 60 cm, Höhe 70 cm	158.00	K
T1711	rechteckiger Tisch, 990 x 60 cm, Höhe 70 cm	145.00	K
T1713	quadratischer Tisch, 60 x 60 cm, Höhe 50 cm	99.00	K

TA75853003	109.00	K
------------	--------	---

BEDFLEX®

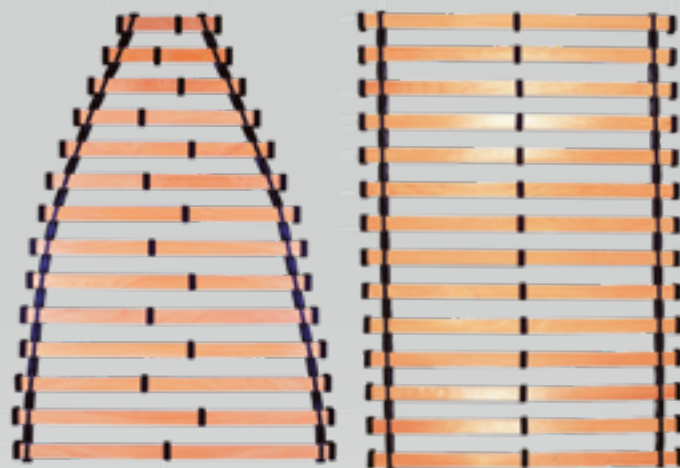

Anpassbarer Lattenrost

Sorgt für einen optimalen Schlafkomfort und verhindert die Kondens- und Schimmelbildung. Lässt sich problemlos montieren und passt sich an jede Schlafkoje an, eine Säge genügt.

Artikelnr.	Basisabmessungen	Preis CHF	
BFM0901408	90 x 200 cm	149.00	A
BFM1401408	140 x 200 cm	199.00	A
BFM1601410	160 x 200 cm	249.00	A
BFM1801410	180 x 200 cm	279.00	A

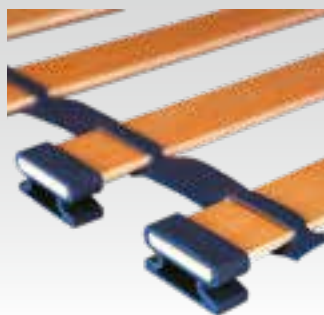



Captain Steuermannsitz

Aus widerstandsfähigem weissem Polyethylen. Schrauben für die Montage auf teleskopischem Fuss werden mitgeliefert.

Kissen müssen separat bestellt werden.

Abmessungen: 510 x 500 x 420 mm

T1421000	72.00	K
----------	-------	---



Admiral Steuermannsitz

Aus widerstandsfähigem weissem Polyethylen. Schrauben für die Montage auf teleskopischem Fuss werden mitgeliefert.

Kissen müssen separat bestellt werden.

Abmessungen: 450 x 400 x 420 mm

T1421002	65.00	K
----------	-------	---



Fisherman Steuermannsitz

Aus stossfestem Kunststoff hergestellt mit abklappbarer Rückenlehne.

Rückenpolster und Sitzkissen werden mitgeliefert.

Abmessungen: 510 x 480 x 410 mm

T1450000	95.00	K
----------	-------	---



Kissen und Rückenlehne für Captain Sitz

Überzug aus weissem Kunstleder. Montage mittels Druckknöpfen und Velcroband.

T1421100	45.00	K
----------	-------	---



Kissen und Rückenlehne für Admiral Sitz

Überzug aus weissem Kunstleder. Montage mittels Druckknöpfen und Velcroband.

T1421102	43.00	K
----------	-------	---



Teleskopischer Fuss

Rohr aus eloxiertem Aluminium mit weiss emaillierten Halterungen.

Höhe verstellbar von 400 bis 600 mm.

Obere Halterung ist 360° drehbar.

T1426040	158.00	K
----------	--------	---



Teleskopischer Fuss

Rohr aus eloxiertem Aluminium mit integrierter Gasfeder. Halterungen sind weiss emailliert.

Höhe verstellbar von 400 bis 600 mm.

Obere Halterung ist 360° drehbar.

T1526040	260.00	K
----------	--------	---



Yachtsman Steuermannsitz

Komfortabler Sitz mit aufklappbarer Sitzfläche für mehr Platz an Bord und angenehmes Steuern des Bootes im Stehen.

Überzug aus synthetischem Leder. Wird mit Schutzhülle geliefert.

Abmessungen: 450 x 400 x 420 mm

T1403000	425.00	K
----------	--------	---



Offene Stautaschen: Aus Polyester-Gewebe mit weissem PVC beschichtet, UV-beständig, gelochter Boden. Schnellbefestigungssystem, welches ein leichtes Entfernen erlaubt (Überwinterung z.B.).



OOPP332508



OOT161906



OOT161906RB



OOEQ55352C

Offene Stautaschen
Verstärkungsplatte auf der Öffnung.

OOT222508	22 x 25 x 8 cm	45.00	G
OOT303110	30 x 31 x 10 cm	51.00	G
OOT403110	40 x 31 x 10 cm	56.00	G

Stautaschen
Verstärkungsplatte auf der Öffnung.
Masse: 16 x 19 x 6 cm

OOT161906	offen, mit Fenster	39.00	G
OOT161906RB	Deckel mit Velcro	49.00	G

Offene Stautaschen mit Sichtfenster

OOPP332508	33 x 25 x 8 cm	67.00	G
OOEQ55352C	55 x 34 x 8 cm	99.00	G



OOTS304015



NEW
2021

Netz-Stautaschen

Selbstklebende Befestigung

TC5353220	klein, 20 x 11 x 3 cm	19.90	I
TC5353221	gross, 26 x 11 x 3 cm	19.90	I

Stautaschen mit Gummileinenverschluss
Frontseite aus Polyesternetz mit PVC beschichtet, UV-beständig, Seiten aus Polyester mit weissem PVC beschichtet. Verstärkungsstab bei der Öffnung. Dank Gummileine verschliesst sich die Tasche. Schnellbefestigungssystem.

OOTS164020	16 x 40 x 20 cm	59.00	G
OOTS252010	25 x 20 x 10 cm	56.00	G
OOTS302515	30 x 25 x 15 cm	59.00	G
OOTS304015	30 x 40 x 15 cm	69.00	G

Stautaschen für Tauwerk

Aus Nylon mit Netzeinsatz. Eingnähte Karbonstangen erleichtern das Öffnen der Tasche. Einfache Befestigung mittels selbstklebendem Velcroverschluss (einseitig aufgenäht), Schrauben oder Haken (nicht mitgeliefert).

RF3911	40 x 25 x 20 cm	49.00	G
RF3910	30 x 20 x 18 cm	45.00	G



Comfort Seat Classic

Dank Comfort Seat Classic können Sie bequem sitzen oder liegen; 14 Einstellungswinkel für gemütliche Pausen, an Deck Ihrer Yacht. Dank Tragschleife einfach transportierbar. Der Bezug ist wasserabweisend und UV beständig. Die Unterseite ist mit einem Antirutschbezug ausgestattet. Der Aluminium Rahmen ist leicht, mit Scharnieren aus verzinktem Stahl, speziell geeignet für den Einsatz im Nautikbereich. Der Sitz ist besonders komfortabel dank seines Wabenschaums.
Masse: Länge 100 cm, Breite 48 cm, Dicke 8 cm
Gewicht: 3 kg



WICC1113B	taupe	119.00	G
WICC1101B	captain blue	119.00	G



Comfort Seat Compact

Wenn Sie Ihren Sitz zum Strand mitnehmen wollen oder es zu eng auf dem Boot wird! Comfort Seat Compact ist kleiner als das Classic Modell, aber genauso praktisch.
Masse: Länge 91 cm, Breite 43 cm, Dicke 8 cm
Gewicht: 2.1 kg



WICB4242B	mediterranean blue	89.00	G
WICB4240B	grey	89.00	G



Cockpitkissen

Aus PVC mit Schaumstofffüllung.

Masse: 37 x 37 x 6 cm, Auftrieb 80 N

T1104	"Knoten", weiss	45.00	D
T1107	"Knoten", blau	45.00	D
T1105	"Flaggen"	45.00	D

Masse: 37 x 37 x 10 cm, Auftrieb 100 N

T1108	"Knoten"	51.00	D
-------	----------	-------	---

"Knoten" Doppelkissen

Aus PVC mit Schaumstofffüllung.

Kann als Rückenlehne an der Reling oder als Sitzkissen (mit Velcroverschluss) verwendet werden.

Auftrieb 80 N

Masse offen: 90 x 37 x 3 cm

T1106	50.00	D
-------	-------	---

Royal Comfort Doppelkissen

Bequemes Sitzkissen aus wasserfestem Polyester. Mit Halteleine und Karabiner zur Befestigung an der Reling.

Masse offen: 83 x 40 x 6.5 cm

T1675083	57.00	D
----------	-------	---

Cockpitkissen

Marineblaue Cockpitkissen mit Kapok Füllung.

Komfortable Sitzkissen die kein Wasser aufnehmen.

Bezug aus Baumwolle, gegen UV geschützt.



Sitzkissen

Masse: 44 x 36 x 9 cm

TC2211810	26.90	I
-----------	-------	---

Doppelsitzkissen

Masse: 44 x 73 x 9 cm

TC2211811	49.90	I
-----------	-------	---

Kopfkissen

Masse: 44 x Ø 16 cm

TC2211812	24.90	I
-----------	-------	---

Cockpitkissen und Fender

Mit dunkelblauem Nylonstoff überzogen.

Auftrieb 140 N

Masse: 40 x 30 x 12 cm

DF1215	45.00	D
--------	-------	---

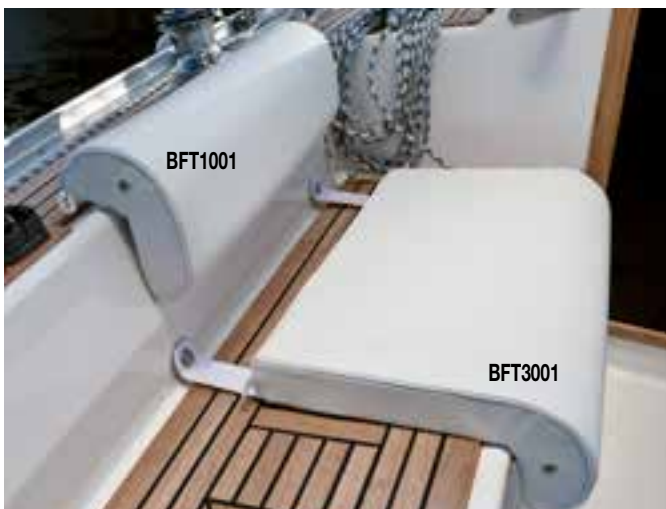

Cockpit Rücken- und Sitzpolster mit Winkel

Sehr bequem, aus weissem Kunstleder. Das Cockpit Rückenpolster schützt den Rücken und Lendenbereich. Das Sitzpolster bietet noch mehr Komfort.

Montage ohne Bohren, Befestigung mit Saugnäpfen.

Länge: 55 cm

BFT1001	Cockpit Rückenpolster mit Winkel	69.00	A
BFT3001	Sitzpolster für Cockpit mit Winkel	89.00	A

Rückenpolster für Reling oder Heckkorb

Kein unangenehmer Druck mehr beim Anlehnen gegen die Reling, aus weissem Kunstleder.

Länge: 55 cm

BFT2001	Rückenpolster für Reling oder Heckkorb	79.00	A
---------	--	-------	---



NEW
2021

Solo Hocker

Dieser Hocker hat einen Überzug aus Leinenstoff und einem 100 % gebrauchten Dacron Segel. Sitzfläche mit Zahl 3 aus Leder.

Die Hülle stammt von einem 100% wiederverwendetem Fahrtenschiff Segel, hat einen marine-blauen Einsatz und die Zahl 8 aufgenäht.

Abnehmbarer Überzug mit Reissverschluss. Füllung mit Polystyrolkugeln.

Masse: Ø 54 cm, Höhe: 50 cm

SB105LIN3BR	Zahl 3 beige	209.00	F
SB105NV8R	Zahl 8 rot	199.00	F



Transat Liegestuhl

3 Höhenverstellungen mit Rastern aus rostfreiem Stahl. Liegefläche aus Dacron Segelstoff, abnehmbar. Geeignet für Innen- und Aussenverwendung. Solide Konstruktion aus Eichenholz mit Armlehnen und einer Liegefläche aus einem 100% gebrauchten Dacron Segel.

Länge über alles: 152 cm

Breite über alles: 72 cm, Liegefläche: 138 x 50 cm

SB80867G	Zahl 867 grau	279.00	F
SB80327BL	Zahl 327 blau	269.00	F
SB80890R	Zahl 890 rot	269.00	F
SB80423R	Zahl 423 rot	279.00	F



NEW
2021



Spi Maxi Pouf

Hocker und Liege mit abnehmbarem Überzug geeignet für innen und aussen. Der Überzug stammt von 100 % gebrauchten Fahrtenschiffsegeln.

Füllung mit Polystyrolkugeln.

Masse: 140 x 140 cm, Dicke: 26 cm



SB60LIN6CUIR

SB60MOU3G



SB60ECRU5R



SB60LIN8G



SB60NV6R

SB60BC9G



SB61NV



40 x 40 cm

Kissen

Kissen aus Spinnaker- oder Genuastoff, ausgerüstet mit Reissverschluss. Mit formstabiler Polyesterfüllung.

SB60LIN6CUIR	rohweiss/Leinen, Zahl 6 in Leder, 50 x 50 cm	75.00	F
SB60MOU3G	senfgelb/weiss, Zahl 3 grau, 50 x 50 cm	63.00	F
SB60ECRU5R	weiss/navy gestreift, Zahl 5 rot, 50 x 50 cm	75.00	F
SB60LIN8G	rohweiss/Leinen, Zahl 8 grau, 50 x 50 cm	63.00	F
SB60NV6R	navy/weiss, Zahl 6 rot, 50 x 50 cm	63.00	F
SB60BC9G	türkis/weiss, Zahl 9 karbongrau, 50 x 50 cm	63.00	F
SB61NV	rot/navy/weiss, Genua Segel, 40 x 40 cm	64.00	F

NEW SB110BC837G	türkis/weiss, Zahl grau	369.00	F
SB110	Zahl 472 rot	369.00	F



Overhead Sonnen und Regen Schutz

Overhead deckt mit seinen 4.2 oder 5.0 m² eine riesige Fläche über dem Cockpit ab. Das garantiert eine wirklich grosse sonnenfreie Zone; bei Regen wirkt es wie ein Regenschirm.

Der Overhead besteht aus einer ovalen Fläche, die im PopUp Verfahren mit Hilfe von flexiblen Stäben aufgespannt wird.

Der aufgespannte Overhead wird mittig eingehängt, die Leinen am Rand bringen dann die Stabilität. Das PopUp-System spart Platz, wenn der Overhead nicht installiert ist, wird er in einer sehr kompakten runden Tasche (Ø 68 / 71 cm) verstaut, zudem ist der Overhead sehr leicht.

Verfügbar in 2 Grössen.

FREOH1	Freebag® Overhead™ 2.6 x 1.9 m (ca. 4.2 m ²) 1.5 kg	249.00	B
FREOH2	Freebag® Overhead™ 2.8 x 2.2 m (ca. 5.0 m ²) 1.7 kg	299.00	B



Sonnendach für Cockpit

Aus Polyester-Gewebe mit weisser Nylon-Beschichtung. Einfach über den Grossbaum legen und mit Gummileinen an der Reling befestigen (Gummileinen nicht mitgeliefert). Viele Fixierlaschen, damit das Sonnendach unter allen Umständen gestreckt bleibt.

T2425030	Abmessungen: 2.6 x 2.3 m	115.00	D
T2430035	Abmessungen: 3.1 x 2.9 m	145.00	D



Cockpit Sonnenschirme

Der quadratische Sonnenschirm wurde speziell auf maritime Bedürfnisse zugeschnitten: winderprobte Konstruktion mit verstärkten Befestigungspunkten an den Ecken, farbechtes Acryl Gewebe, flexibler Schaft und Streben aus Fiberglas.

Das silberne Modell ist mit einer 100% Anti-UV Beschichtung versehen, die ausgezeichneten Sonnenschutz bietet.

Grösse Schirm: 130 x 130 cm
Schaftlänge: 150 cm

Der Sonnenschirm wird mit einer Relinghalterung, Durchmesser 22-25.5 mm, befestigt, die im Lieferumfang enthalten ist.

MG10404	schwarz	134.00	G
MG10405	blau	134.00	G
MG10403	silber (mit 100% Anti-UV Beschichtung)	139.00	G



Faltbares Bimini mit 2 Tragbügeln

Langlebiges Sonnensegel aus Polyestergewebe in marineblau mit robustem Ø 20 mm Gestänge aus weissbeschichtetem Aluminium und fiberglasverstärkten Nylonhalterungen. Wird komplett mit Einbauhalterungen, Abspannleine und Schutzhülle geliefert. Masse: Breite 150 cm, Länge 180 cm, Höhe 110 cm

T2902155	faltbares Bimini mit 2 Tragbügeln	168.00	G
----------	-----------------------------------	--------	---



Boat Bimini

Faltbares Bimini in drei Grössen. Nylongewebe mit UV-Schutz, Gestänge aus poliertem Aluminium. Geliefert mit Schutzhülle für das gefaltete Bimini. Abmessungen: Breite je nach Grösse, Höhe 145 cm, Länge 190 cm

JACC-400816001-S	Grösse S: 170.5-183 cm Decksbreite	299.00	B
JACC-400816001-M	Grösse M: 185-198 cm Decksbreite	299.00	B
JACC-400816001-L	Grösse L: 200.5-213.5 cm Decksbreite	299.00	B



Baumpersenning

Blaues Gewebe aus Dralon 320g/m². UV-beständig und wasserdicht. Bietet eine gute Belüftung an und verhindert Kondensation und Schimmelbildung. Schnellverschluss der Klappen durch Riemen und Clips. Verschluss unter dem Baum mittels Gummileine und Kunststoffhaken. Ösen aus Edelstahl, Reissverschluss in Marinequalität. Mit Tasche geliefert.

Artikelnr.	Baumlänge	Max. Höhe beim Mast	Preis CHF	
TCB37966	2.30 m	1.05 m	169.00	K
TCB37967	2.50 m	1.05 m	179.00	K
TCB37968	2.75 m	1.20 m	189.00	K
TCB37969	3.00 m	1.20 m	209.00	K
TCB37970	3.25 m	1.29 m	219.00	K
TCB37971	3.55 m	1.29 m	249.00	K
TCB37972	3.85 m	1.29 m	259.00	K
TCB37973	4.15 m	1.45 m	329.00	K
TCB37974	4.45 m	1.47 m	349.00	K



Zubehör für Bimini

T2405040	Gabelzapfen Ø 12 mm	5.00	C
T2405050	Einlassbuchse Ø 12 mm, Ø Einbau 16 mm	5.00	C
T2920104	Aussengelenk für Bimini-gestänge Ø 20mm	8.00	C

Zubehör für Bimini



T02422102	Bimini-Basis 90 x 40 mm	36.00	C
T2432401	Aug-Endstück für Ø 22 mm	12.00	C
T2432015	Aug-Endstück für Ø 25 mm	13.50	C
MT309422	Schelle Ø 22 mm, Gabel	12.00	C
MT309425	Schelle Ø 25 mm, Gabel	12.00	C
MT47842	Rohrmittelstück zum Öffnen mit Gabel für Ø 25 mm	16.00	D
T2432177	Basis mit Gabel, gerade	13.50	C
T2432178	Basis mit Gabel, 10° geneigt	13.50	C
T2405010	Basis für Wandmontage	12.50	C

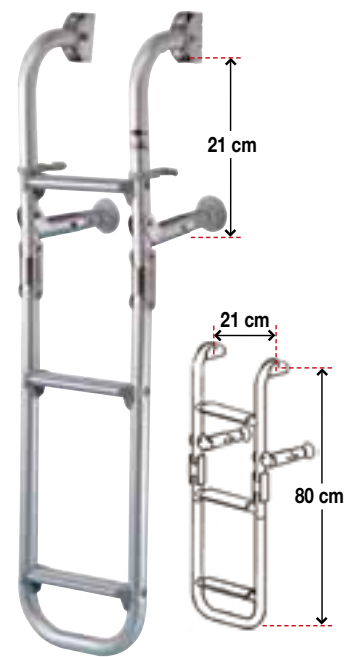
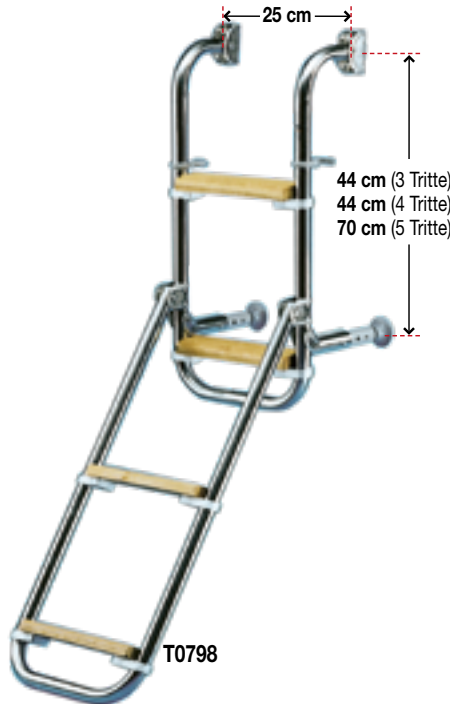
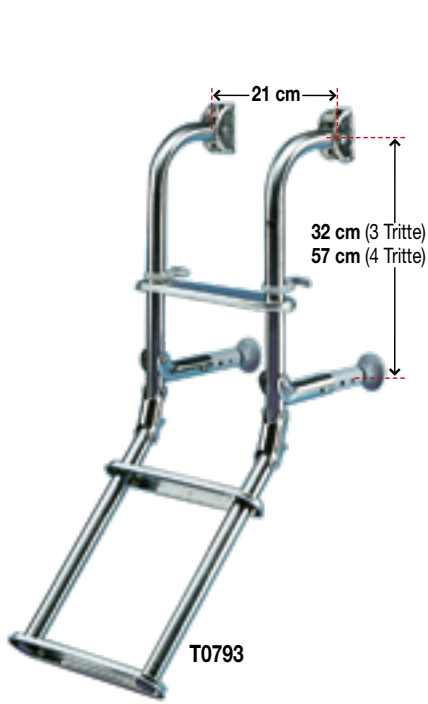

Badeleitern aus rostfreiem Stahl
Mit flachen Tritten aus rostfreiem Stahl.
Breite über alles 26,5 cm, Trittbreite 18,5 cm

T0793	3 Tritte, Länge 78 cm, 42 cm zugeklappt	168.00	A
T0794	4 Tritte, L 107 cm, 69 cm zugeklappt	195.00	A

Die Badeleitern aus rostfreiem Stahl sind klappbar und können entweder fest oder temporär mit den Halterungen T0800 am Spiegel befestigt werden.

Badeleitern aus rostfreiem Stahl mit flachen Tritten aus Holz mit Rillen
Breite über alles 28 cm, Trittbreite 23 cm

T0797	3 Tritte, L 85 cm, 61 cm zugeklappt	219.00	A
T0798	4 Tritte, L 110 cm, 82 cm zugeklappt	249.00	A
T0799	5 Tritte, L 137 cm, 88 cm zugeklappt	285.00	A

Klappbare Badeleiter

Schmale Badeleiter aus eloxiertem Aluminium für enge Platzverhältnisse am Heck wie beispielsweise bei Schlauchbooten.
Rohre Ø 25 mit geriffelten, 160 mm breiten Aluminiumtritten.

T1103076	3 Tritte, Breite 16 cm L aufgeklappt 80 cm L geschlossen 50 cm	125.00	A
----------	--	--------	---



Halterungen aus Nylon
Für Leitern aus rostfreiem Stahl. Zum Anbringen und Entfernen der Badeleiter.

T0800	per Paar, Schrauben Ø 6 mm	17.00	C
-------	----------------------------	-------	---



Ersatz-Distanzhalter
Zu Badeleitern aus rostfreiem Stahl passend.

T0803	per Paar	29.90	D
-------	----------	-------	---



Umbauset für Badeleitern aus rostfreiem Stahl

Für ältere Badeleitern, die noch nicht für die Halterungen T0800 vorgesehen sind. Die 2 Ersatzgelenke werden per Paar geliefert mit Schrauben und Muttern.

T0801	per Paar	29.90	C
-------	----------	-------	---



U-Halterung
Ersatz U-Halterung für aus rostfreiem Stahl Badeleitern

T0815		9.80	D
-------	--	------	---



S-Haltebügel für Badeleitern
Zu Badeleitern aus rostfreiem Stahl passend.

T0816	per Paar	4.00	C
-------	----------	------	---

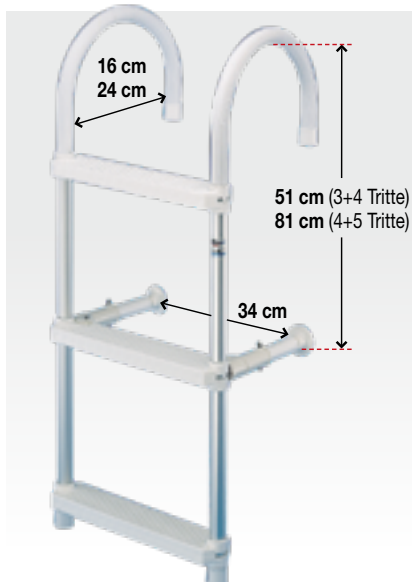

Badeleitern aus Aluminium

Aus silbereloxiertem Aluminiumrohr Ø 25 mm mit rutschsicheren Tritten aus Nylon (Innenbreite 31 cm, Aussenbreite 37 cm).

Für einen geringen Platzbedarf können die plastiküberzogenen Bügel zugeklappt werden, wie auch die beiden Stützen welche an jedem Tritt befestigt werden können.

Mit schmalen Bügeln (Innenbreite 16 cm)

T0776	3 Tritte, L 90 cm	79.00	A
T0778	4 Tritte, L 120 cm	89.00	A
T0779	5 Tritte, L 145 cm	105.00	A

Mit breiten Bügeln (Innenbreite 24 cm)

T0782	3 Tritte, L 90 cm	79.00	A
T0784	4 Tritte, L 120 cm	92.00	A
T0786	5 Tritte, L 145 cm	105.00	A

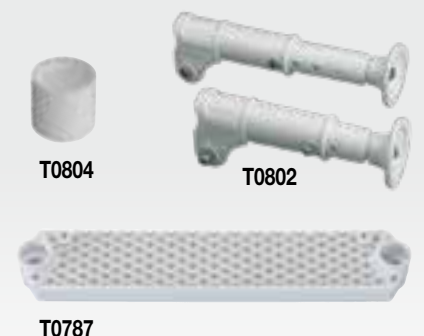

T0804	Endstück aus Kunststoff	1.00	D
T0802	Ersatz-Distanzhalter Per Paar	16.50	D
T0787	Ersatz-Tritt	10.00	D



T0807

Teleskopische und klappbare Badeleitern zur Montage auf einer Plattform

Aus rostfreiem Stahl, Rohre von Ø 19, 25, 32 und 38 mm für 4 Tritte, Tritte mit Antirutschüberzug.

T0807	3 Tritte, Breite 30 cm L ausgezogen 86 cm L geschlossen 38 cm	157.00	A
T0808	4 Tritte, Breite 30 cm L ausgezogen 114.5 cm L geschlossen 40 cm	248.00	A



T0809

Teleskopische und klappbare Badeleitern zur Montage unter einer Plattform

Aus rostfreiem Stahl, Rohre von Ø 19, 25, 32 und 38 mm für 4 Tritte, Tritte mit Antirutschüberzug. Mit seitlichen Führungen.

T0809	3 Tritte, Breite 30 cm L ausgezogen 88 cm L geschlossen 33 cm	239.00	A
T0813	4 Tritte, Breite 30 cm L ausgezogen 116 cm L geschlossen 41 cm	319.00	A



Teleskopische und klappbare Badeleiter mit Handlauf

Aus rostfreiem Stahl, Rohre von Ø 19, 25, 32 und 38 mm für 4 Tritte, Tritte mit Antirutschüberzug

T1911800	3 Tritte, Breite 30 cm L ausgezogen 87 cm L geschlossen 37.5 cm	268.00	G
T1911804	4 Tritte, Breite 30 cm L ausgezogen 114.5 cm L geschlossen 40 cm	339.00	G

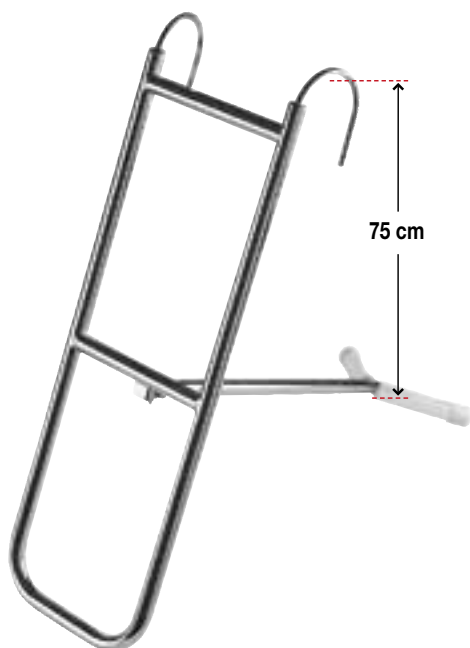

Bugleiter

Mit 2 ausziehbaren Haken zur Befestigung am Bugkorb und einem "Y" zum Abstützen gegen den Bug. Mit 3 Tritten ganz aus rostfreiem Stahl. Gesamtlänge 108 cm, Breite 25 cm

MT40444	3 Tritte aus rostfreiem Stahl, L 108 cm	198.00	G
---------	---	--------	---



Bugleiter

Mit 2 Haken zur Befestigung am Bugkorb und einem "Y" zum Abstützen gegen den Bug. Breite über alles 28 cm, Innenbreite 23 cm

T0792	4 Tritte Aluminium, L 105 cm	195.00	A
-------	------------------------------	--------	---



Strickleitern

Mit Tritten aus rutschsicherem Lexan. Minimaler Platzbedarf wenn gefaltet.

T0725	4 Tritte, L 106 cm, Breite 30 cm	26.00	C
T0726	5 Tritte, L 146 cm, Breite 30 cm	32.00	C



T3185315

Teleskopische Badeleiter für Einbau

Komplett versenkbare Badeleiter aus rostfreiem Stahl mit 4 Tritten für den Einbau am Heck des Bootes. Entriegelung mittels Druckknopf.
 Masse der Badeleiter: 107 x 29 cm
 Masse der Einbaukassette: 480 x 340 x 45 mm
 Front: 395 x 80 mm

T3104330	Teleskopische Badeleiter für Einbau	579.00	K
T3185315	innere Gegenplatte für die Montage der Kassette.	19.00	K



T1945

Plattform Stromboli 45 x 48 cm mit teleskopischer Badeleiter

Rohre aus rostfreiem Stahl Ø 25 mm, mit Holzplatten und beweglichen Stützen. Teleskopische Leiter mit 4 Tritten, die sich zum Verstauen einfach unter die Plattform schieben lässt.

T1945	595.00	I
-------	--------	---



T1900

Plattform Lipari 38 x 48 cm

Aus rostfreiem Stahlrohr Ø 25 mm mit Holzplatten. Mit Halterungen und Schrauben.

T1900	295.00	I
-------	--------	---



Plattform Ischia 60 x 55 cm

Aus rostfreiem Stahlrohr Ø 25 mm mit Holzplatten. Lieferung mit Halterungen und Schrauben.

T1901	298.00	I
-------	--------	---



Klappbare Badeleiter für Plattform T1900

Aus rostfreiem Stahlrohr Ø 25 mm mit Holztritten. 3 Tritte. L 61 cm, Breite über alles 24 cm, Innenbreite 19 cm

T1903	145.00	D
-------	--------	---



Badeleiter für Plattform T1901

Aus rostfreiem Stahlrohr Ø 25 mm mit Holztritten. Breite über alles 28 cm, Innenbreite 23 cm.

T0811	3 Tritte, Länge 73 cm	136.00	D
T0806	Ersatz U-Halterung (Paar)	25.50	C



Klappbare Gangway aus Aluminium

Sehr leichte klappbare Gangway mit rutschfester Lauffläche.
Wird mit Rädern und Drehzapfen geliefert.
Länge 210 cm, Breite 36 cm, Gewicht 10 Kg. Belastung: max. 120 kg

T6231	klappbare Gangway aus Aluminium	495.00	K
-------	---------------------------------	--------	---

Y7166

Y7162A **Y7162B** **Y7162C**

Handlauf
Poliertes Aluminiumrohr Ø 19 mm
Länge: 120 cm

Befestigung, vorne
Für Handlauf Y7166

Befestigung, Mitte
Für Handlauf Y7166

Befestigung, hinten
Für Handlauf Y7166

Y7166	L 120 cm	49.00	I
Y7162A	vorne	34.00	I
Y7162B	Mitte	49.00	I
Y7162C	hinten	34.00	I

T0820

T0821

T0822

Handläufe

Aus rostfreiem Stahlrohr Ø 22 mm.
Befestigung mit 6 Schrauben (Ø max. 5 mm)

T0820	L 36 cm	49.00	D
T0821	L 56 cm	53.00	D
T0822	L 86 cm	63.00	D



Fussmatte "Welcome on Board"

Aus weichem PVC.

T5112031	60 x 40 cm	11.00	C
----------	------------	-------	---



Fussmatte "Welcome on Board"

TA94325000	25 x 50 cm	19.90	U
------------	------------	-------	---

StopGull Möwenabschreckssysteme

Das StopGull Sortiment besteht aus Möwen- und Vögelabschreckssystemen die sich auf verschiedenen Unterlagen befestigen, um den Bedürfnissen der Bootsfahrer gerecht zu werden. StopGull besteht aus wetterfesten Kunststoffteilen die sich im Wind und den Wellen drehen.

StopGull ist völlig harmlos, verletzt die Vögel bei einer Berührung nicht. Strategisch platziert, verhindert das System, dass Möwen auf Deck, Kabine und anderen Orten wie Heckkörbe, Biminis, Grossbäume, Mastspitzen, Radargeräte, Antennen usw. landen.



StopGull Air ist das Hauptteil dieser Abschreckssysteme

Es dreht sich bereits in der leichtesten Brise und kann Windböen von mehr als 100 km/h widerstehen. Die Basis wird mit einer Vierteldrehung auf den verschiedenen Befestigungen fixiert. Kann während der Ausfahrt zusammengeklappt werden und in einem kleinen Clip eingerastet werden, damit beide Arme in Position bleiben. Wird mit einer Deckbefestigung geliefert (zum Schrauben). Durchmesser Arme 170 cm oder 235 cm (XL Modell).



SG3030001	Möwenabschreckssystem Hauptteil Ø 170 cm	74.00	F
SG3030019	XL Möwenabschreckssystem Hauptteil Ø 235 cm	89.00	F
SG3030011	Ersatz Clip um beide Arme des StopGull Air in Position zu halten	7.00	F



Befestigung für Heckkörbe, Handläufe...

Kann auf Rohren mit einem Ø von 22 bis 38 mm befestigt werden.

SG1010001	47.00	F
-----------	-------	---



Befestigung aus rostfreiem Stahl für offene Biminis

Für Rohre von Ø 22 bis 28 mm und Montage durch Bimini-Stoff.

SG1010002	37.00	F
-----------	-------	---



Befestigung auf Sandkissen

Schweres Sandkissen aus Stoff mit Befestigungsgurt für Achter- und Vordeck.

SG1010013	49.00	F
-----------	-------	---



Saugnapf-Befestigung

Befestigung auf glatten Oberflächen wie Luken oder Kabinendächer.

SG1010010	49.00	F
-----------	-------	---



Stoff-Befestigung für Grossbäume oder für gefaltete Biminis

Befestigung mit 3 Gurten.

SG1010012	29.00	F
-----------	-------	---



Boat Vent 3 Lüfter

SG9090001	Boat Vent 3 Lüfter für Befestigung durch eine Blache	25.00	F
SG9090002	für Befestigung vom StopGull Air durch eine Blache, dient gleichzeitig auch als Lüfter	29.00	F
SG9090003	teleskopische Stütze 80 bis 150 cm für Boat Vent 3 Lüfter	25.00	F
SG9090004	teleskopische Stütze 95 bis 180 cm für Boat Vent 3 Lüfter	29.00	F



Befestigung für Schlauchboote

Mit teleskopischer Stütze und Gummileinen zur Befestigung. Höhe von 80 bis 150 cm regulierbar.

SG1010003	99.00	F
-----------	-------	---



StopGull Keeper

Möwenabschreck Dreh-System für Befestigung mit Kleber auf Radar oder Antennen. Ø 500 mm, Höhe 300 mm

SG3030002	79.00	F
-----------	-------	---



StopGull Swivel S27

Aus durchsichtigem Kunststoff. Der rotierende Teil erstellt Instabilität und schreckt Vögel ab. Selbstklebend. Schnelle Montage auf Mastlichtern, Masten, Antennen, Radaranlagen... Ø 51 mm, Höhe 56 mm

SG2020001	5.00	F
-----------	------	---



StopGull Riel

Vielseitig und einfach zu montieren mit selbstklebendem Band. Es ist eine äusserst wirksame Abschreckung. Für Boote und Hafenanlagen. Beutel mit 5 Schienen mit je 5 rotierenden Swivel S27. L 400 mm x B 50 mm x H 60 mm

SG2020017	25.00	F
-----------	-------	---



StopGull Falcon

StopGull Falcon wurde entwickelt, um Vögel von Yachten oder Häfen fernzuhalten. Eine leichte Brise genügt, damit es funktioniert: StopGull Falcon fliegt realistisch und wirft den Schatten seiner Silhouette über weite Strecken. Ihre abschreckende Wirkung ist sofort und dauerhaft. Es besteht aus hochfestem Gewebe. Es wird mit einem unsichtbaren Kabel an einem 5 m / 7 m hohen Teleskopmast befestigt.

SG3030016	StopGull Falcon, Teleskopmast Höhe 5 m	119.00	G
SG3030015	StopGull Falcon, Teleskopmast Höhe 7 m	129.00	G



T0200XS-
T0200XL

T0200XXL

Schutz- und Transportblachen

Aus Polyesterstoff 300D, Alu beschichtet, silbergrau. Modell XXL aus Polyesterstoff 600D dunkelblau. Mit D-Ringen für einfache und schnelle Montage.

Artikelnr.	Für Boote Länge (A)	Für Boote max. Breite (B)	Preis CHF	
T0200XS	427 bis 488 cm	229 cm	229.00	K
T0200S	488 bis 564 cm	239 cm	239.00	K
T0200M	518 bis 579 cm	244 cm	249.00	K
T0200L	550 bis 610 cm	265 cm	269.00	K
T0200XL	580 bis 650 cm	295 cm	319.00	K
T0200XXL	630 bis 710 cm	380 cm	329.00	K

Boat Vent 3 Lüfter



Für Befestigung durch die Blache.



Zur Befestigung des StopGull Air Möwenschrecks auf der Blache.

SG9090001	25.00	F	SG9090002	29.00	F
------------------	--------------	---	------------------	--------------	---



Rutenhalterungen

Ideal als Halterung für den Teleskopmast des StopGull Falcon. Für Bugkorb oder Handlauf mit Ø 22-25mm oder 28-32 mm.

T2608274	für Burgkorb Ø 22-25 mm	49.00	G
T2640041	für Burgkorb Ø 28-32 mm	63.00	G

Möwenschreck - Krähe aus Kunststoff

BW300	15.00	C
--------------	--------------	---

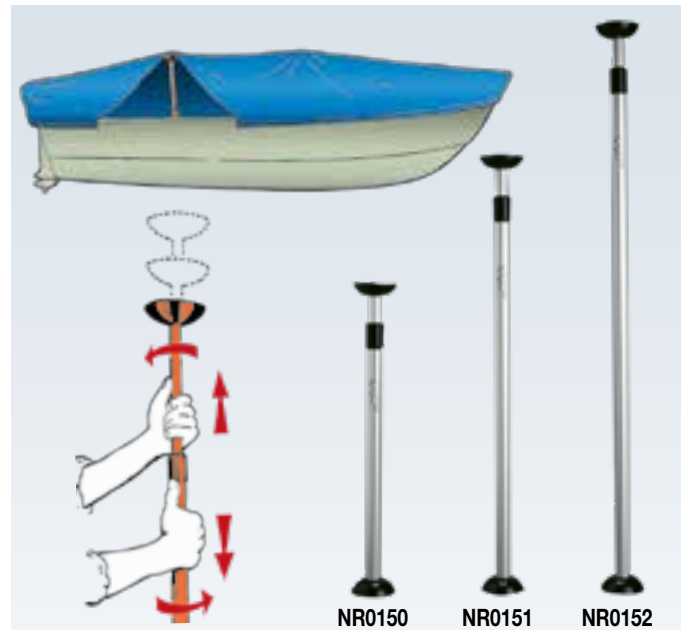

Teleskopische Stützen für Bootsdecken

Artikelnr.	Modell	Preis CHF	
NR0150	verstellbare Höhe von 65 bis 102 cm	25.00	C
NR0151	verstellbare Höhe von 85 bis 152 cm	30.00	C
NR0152	verstellbare Höhe von 125 bis 202 cm	36.00	C



Artikelnr.	Modell	Preis CHF	
SG9090003	verstellbare Höhe von 68 bis 150 cm	25.00	F
SG9090004	verstellbare Höhe von 95 bis 180 cm	29.00	F
SGPB78RBS	stabiler Fuss für teleskopische Stützen	15.00	F

Bootsdecken und Blachen

Unsere Bootsdecken werden aus PVC-Polyester oder aus atmungsaktiven Gewebe hergestellt. Zum Festspannen sind sie mit Gurten und Kordeln ausgerüstet.

Atmungsaktives Gewebe

Verhindert Kondensation.

Für alle Boote empfohlen, vor allem für Jollen mit Holzdeck.

Farbe: blau oder grau je nach Lagerbestand



PVC-Polyester

Aus Polyester-Gewebe mit PVC-Beschichtung. Diese Bootsdecken sind langlebig und widerstandsfähig.

Farbe: blau oder grau je nach Lagerbestand



Typ	Flache Decke				Bootsdecke über den Baum gehend							
	Atmungsaktives Gewebe		PVC-Polyester		Atmungsaktives Gewebe		PVC-Polyester					
Finn	TP1080-1050	399.00	K	TP1080-1200	299.00	K	TP1080-1300	429.00	K	TP1080-1400	329.00	K
Fireball	TP1090-1250	399.00	K	TP1090-1400	299.00	K	TP1090-1100	429.00	K	TP1090-1200	329.00	K
FD	TP1070-1100	549.00	K				TP1070-1050	579.00	K			
Korsar										TP1100-1100	329.00	K
Laser	TP1200-1100	179.00	K	TP1200-1200	129.00	K						
Optimist				TP1230-1000	149.00	K						
420	TP1000-1350	399.00	K	TP1000-1400	299.00	K	TP1000-1050	429.00	K	TP1000-1200	329.00	K
445				TP1010-1100	299.00	K						
470	TP1020-1300	399.00	K	TP1020-1400	299.00	K	TP1020-1100	429.00	K	TP1020-1200	329.00	K
505	TP1040-1400	479.00	K	TP1040-1500	339.00	K	TP1040-1200	499.00	K	TP1040-1300	359.00	K



Winterblachen

Aus robustem und reissfestem Polyethylen-Gewebe 200g/m² mit guter UV-Beständigkeit. Ränder sind mit eingenähtem Tauwerk verstärkt. Alu Ringösen alle 100 cm.

T40045	4 x 5 m	36.00	K
T40049	4 x 9 m	65.00	K
T40068	6 x 8 m	85.00	K
T40106	10 x 6 m	99.00	K
T40128	12 x 8 m	158.00	K

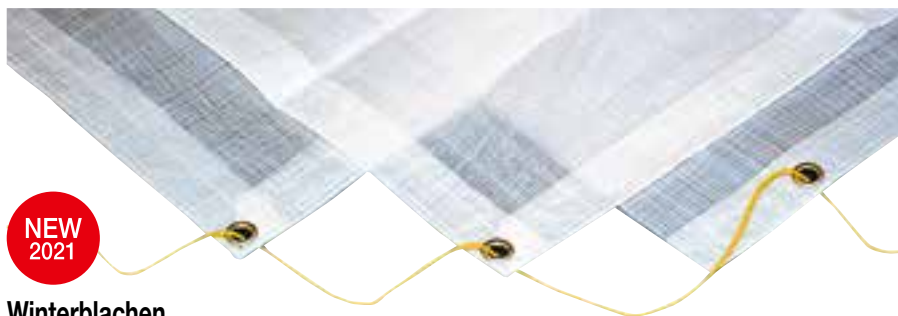

Winterblachen

Aus robustem und reissfestem Polyethylen-Gewebe 260g/qm mit guter UV-Beständigkeit. An den Ränder verstärkt und mit Ösen ausgestattet (alle 50 cm). Farbe: weiss-transparent

NV0917461749	4 x 6 m	59.00	G
NV0917461752	6 x 8 m	119.00	G
NV0917461753	6 x 10 m	149.00	G



LOXX Unterteil

Mit selbstscheidender Schraube für Holz oder Polyester. Messing vernickelt.

MT67242 | 1.40 | C



LOXX Unterteil

Mit M4 Gewinde. Messing verchromt. Wird mit Mutter geliefert.

T0552 | 1.90 | C



LOXX Unterteil

Auf Sockel für Montage mit 2 Schrauben Ø 3.5 mm. Messing verchromt.

MT39727 | 2.40 | C



Befestigungsknopf

Zum Befestigen von Blachengurten oder Gummileinen. Aus Aluminium. Ø 11mm, Höhe 10 mm. Wird mit Schraube geliefert.

T5812025 | 10 Stück | 16.00 | C



LOXX Unterteil für Blachen

Wird mit Gegenplatte zur Montage auf Stoff geliefert. Messing vernickelt.

MT86686 | 2.70 | C



LOXX Oberteil für Blachen

Wird mit Gegenplatte zur Montage auf Stoff geliefert. Messing vernickelt.

MT66660 | 4.60 | C



LOXX Schlüssel

Für die Montage von Artikel MT86686 oder MT66660

MT43921 | 9.60 | K



Persenning Knopf

Ø 11mm, Höhe 10 mm. Aus rostfreiem Stahl. Für Parkerschrauben 3.9 mm (nicht mitgeliefert).

MT42104 | 10 Stück | 19.00 | C



Dot Common Sense Drehverschluss

Mit selbstschneidender Schraube. Höhe 20 mm. Messing vernickelt.

MT42426 | 6.80 | C



Dot Common Sense Öse

Mit umbiegbaren Zacken. Messing vernickelt.

MT42446 | 0.80 | C

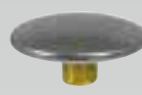

Durable Dot Abschlusskappe

Messing vernickelt. Ø 15 mm, Schaft 4.4 mm Für MT40366

MT40356 | 0.40 | C



Durable Dot Sockel

Messing vernickelt. Befestigung mit Schrauben. Ø 15 mm

MT40376 | 0.30 | C



Dot Common Sense Drehverschluss

Zum Aufschrauben. Höhe 20 mm, Loch Ø 4 mm. Messing vernickelt.

MT42416 | 2.40 | C



Dot Common Sense Gegenplatte

Schwere Ausführung aus Messing vernickelt.

MT42466 | 0.60 | C



Durable Dot Druckknopf

Messing vernickelt. Ø 15 mm

MT40366 | 0.40 | C



Durable Dot Unterteil

Ø 15mm, Schaft 6.1 mm. Für MT40376.

MT40386 | 0.25 | C



Mini-Stopper

Mit diesem Set aus einer 3 mm Leine von 2 m Länge und 2 Haken mit 1 Umlenkrolle können Sie beinahe alles befestigen. Die Leine blockiert automatisch und mit einem leichten Druck auf den kleinen Hebel lösen Sie den Stopper sofort. Arbeitslast 70 kg.

SGRATCHET | L 2 m | 12.90 | F



Schnellbefestigung für Blachen ohne Ösen

WX0070 | 4 Stück | 9.90 | F



Druckknopfzange

Länge 200 mm

TC419671 | Druckknopfzange | 26.00 | G



Öse für Blachen und Persenninge

Beide Teile werden mit Hilfe eines Hammers ineinandergeschlagen. Loch innen Ø 14 mm, Öse aussen Ø 35 mm. Aus Kunststoff.

T0590 | 12 Stück | 8.00 | C

Die "Octopussy" Inspektionsluken werden aus weissem AAS hergestellt (eine Weiterentwicklung von ABS mit 30% grösserer Festigkeit und UV-Beständigkeit). Trittsichere Ausführung mit Neoprendichtung und abgedeckten Befestigungsschrauben. Eleganter, satinierter Finish. Zusätzliches Zubehör finden Sie unten.

Wasserdichte Inspektionsluken

Aus weissem, UV-beständigem AAS.

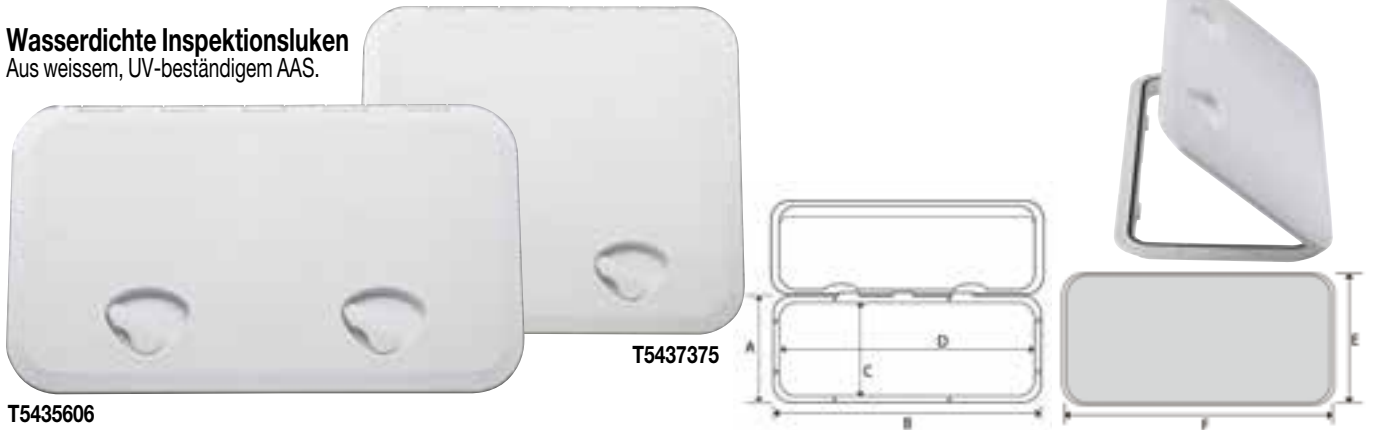

T5435606

Artikelnr.	A mm	B mm	C mm	D mm	E mm	F mm	Preis CHF
T5446510	460	510	373	433	390	445	85.00 D
T5437375	370	375	283	289	300	300	54.00 D
T5435606	353	606	266	520	283	530	74.00 D
T5427375	270	375	183	289	200	300	39.00 D

Luken mit Einbaukästen

Aus weissem, UV-beständigem AAS.

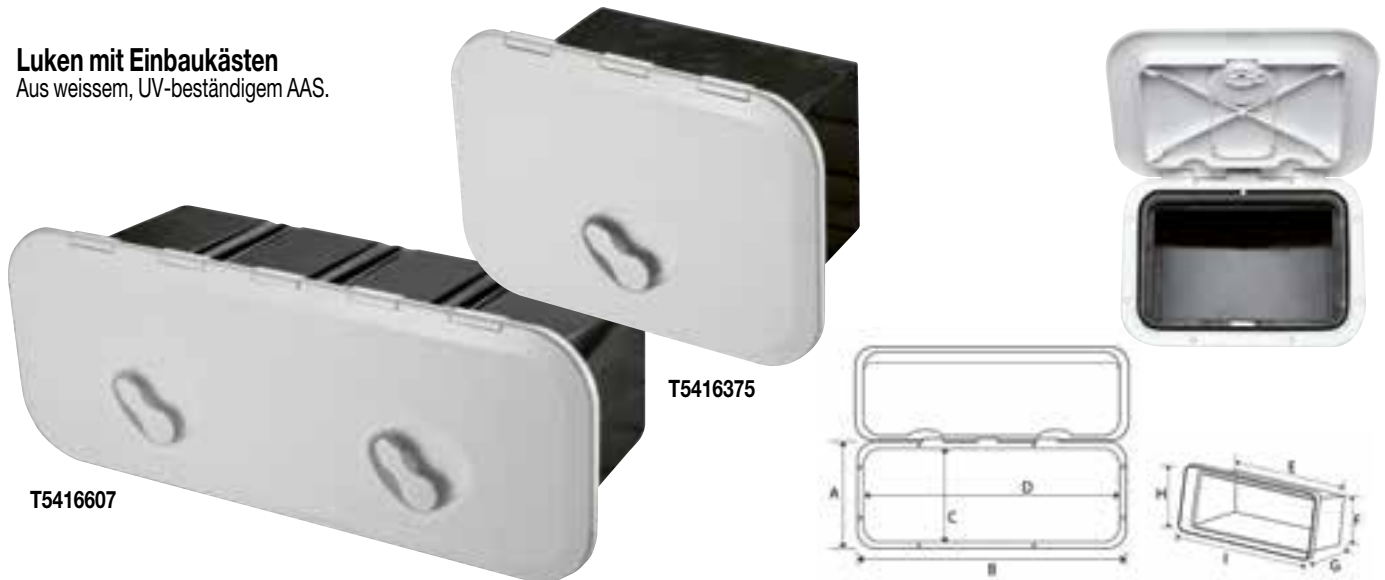

T5416607

Artikelnr.	A mm	B mm	C mm	D mm	E mm	F mm	G mm	H mm	I mm	Preis CHF
T5416375	270	375	183	289	270	170	160	210	305	85.00 D
T5416607	243	607	162	521	513	151	182	177	542	179.00 D

Zubehör

Für Inspektionsluken

Schloss

Mit 2 Schlüsseln.

T3512034	25.00 D
----------	-----------



Ersatzgriff für Luke

Aus weissem ABS.

T3574072	5.00 D
----------	----------



Wasserdichte Tasche

Wird mit Knöpfen innen auf der Luke befestigt.

T1075355	29.00 D
----------	-----------



Ablagenetz

Mit ABS Rahmen.
Masse : 180 x 365 mm

T0074370	15.00 D
----------	-----------



Luken mit Deckel

Aus weissem Nylon, mit Schloss



Artikelnr.	Modell	Öffnung mm	Ausschnitt mm	Masse über alles mm	Befestigung mit Schrauben / Ø mm	Preis CHF	
NR8366	einfacher Verschluss	180 x 280	198 x 298	275 x 375	10 x 5 mm	62.00	C
NR8386	einfacher Verschluss, mit Einbaukasten	180 x 280	198 x 298	275 x 375 x 160	10 x 5 mm	122.00	D
NR8367	Doppelverschluss	250 x 500	275 x 524	355 x 600	14 x 5 mm	89.00	D
NR4481	Ersatzschloss mit 2 Schlüsseln					17.00	C
NR44197	Ersatzgriff in "T" Form zu NR8366 und NR8367					7.00	C
NR44206	Ersatzgriff zu NR8386					7.00	C

Inspektionsluken



Inspektionsluken

Aus Nylon, mit Gewinde

Artikelnr.	Modell	Öffnung Ø mm	Ausschnitt Ø mm	Ø Über alles mm	Befestigung mit Schrauben / Ø mm	Preis CHF	
RM190-B	weiss	98	108	134	6 x 4 mm	28.00	C
RM190-N	schwarz	98	108	134	6 x 4 mm	28.00	C
T0650-B	weiss, mit Gummidichtung	102	115	140	6 x 4 mm	6.50	C
T0650-N	schwarz, mit Gummidichtung	102	115	140	6 x 4 mm	6.50	C
RF530-B	weiss, mit Gummidichtung	106	122	148	6 x 4 mm	16.00	F
T0651-B	weiss, mit Gummidichtung	130	140	170	6 x 4 mm	7.00	C
T0651-N	schwarz, mit Gummidichtung	130	140	170	6 x 4 mm	7.00	C
T0652-B	weiss, mit Gummidichtung	160	165	205	6 x 4 mm	19.00	C
T0652-N	schwarz, mit Gummidichtung	160	165	205	6 x 4 mm	19.00	C
T0653	weiss, mit Beutel	160	170	210	6 x 4 mm	23.50	C
NR43565	weiss	235	265	315	6 x 5 mm	49.00	C

Dichtung

RF531	Dichtung für Inspektionsluke RF530-B					2.90	C
-------	--------------------------------------	--	--	--	--	------	---

Wasserdichte Luken mit Deckel

Aus Kunststoff zum Schrauben, für Wassertanks, Schotte usw.

WHLD4000	schwarzer Deckel	179	187	236	10 x 5 mm	38.00	G
WHLD4002	durchsichtiger Deckel	179	187	236	10 x 5 mm	42.00	G
WHAK4010	Ersatzdichtungen für Whale Luken					26.00	G



Runder Druckverschluss verchromt

Einbaudurchmesser 20 mm, Türdicke 10 – 15 mm, Einbautiefe 20 mm.

T3500218	17.00	D
----------	-------	---



Einlassring mit Verschluss

Aus rostfreiem Stahl
Durchmesser über alles 62 mm,
Einbaudurchmesser 50 mm,
Türdicke 11-20 mm.
Befestigung mit 4 Schrauben Ø 5 mm

T5312063	39.50	D
----------	-------	---



Einlassring

Aus rostfreiem poliertem Stahl
Masse: 66 x 56 mm

FB584900	7.50	D
----------	------	---



Hebelverschluss

Aus rostfreiem Stahl 316
Masse : 105 x 50 mm

T3500210	21.50	D
----------	-------	---



Schnappverschluss

Aus rostfreiem Stahl 316
Befestigung: 4 Schrauben Ø 3 mm

MT52149	19.80	A
---------	-------	---

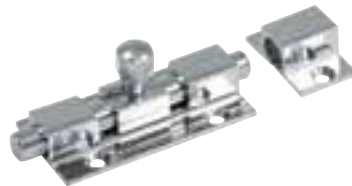

Bolzenriegel

Aus verchromtem Messing
Masse : B 25 mm, H 10 mm

FB584820	L 65 mm	12.00	C
FB584821	L 90 mm	16.00	C



Spannverschluss

Aus rostfreiem Stahl. Gesamtlänge (geschlossen): 55 mm, Breite 15 mm.
Wird mit zugehörigem Haken geliefert.
Befestigung mit Schrauben Ø 3 mm

MT47902	5.60	A
---------	------	---



Türhaken

Aus verchromtem Messing

MT50450	L 50 mm	13.90	G
MT50490	L 100 mm	14.90	G

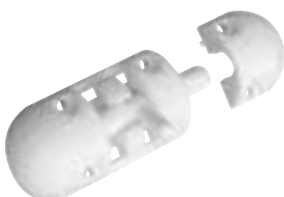

Bolzenriegel

Aus Kunststoff
Masse: L 86 mm, B 19 mm, H 13 mm

NR4397	7.00	C
--------	------	---



Verschluss für Schrank und Schublade

Aus Kunststoff

NR4330B	2.00	C
---------	------	---



Versetzbarer Kleiderhaken

Aus verchromtem Messing mit Inox-Feder.
Abmessungen: 76 x 25 mm

T3525075	Befestigung: 2 Senkkopfschrauben Ø 4 mm	37.00	C
----------	---	-------	---

seasure

Verschlüsse

Wenn geschlossen, sind die Befestigungsschrauben verdeckt und unzugänglich.



Artikelnr.	Modell	Schlossloch Ø mm	Länge / mm (geschlossen)	Befestigung mit Schrauben / Ø mm	Preis CHF	
S2315	aus rostfreiem Stahl, zweiteilig	12	77	4 x 5	22.00	F
S2304	aus rostfreiem Stahl, zweiteilig, 2 Gummipuffer	6	77	5 x 5	36.50	F
S2305	aus rostfreiem Stahl, zweiteilig, 2 Gummipuffer	6	95	5 x 5	28.50	F
S2308	aus rostfreiem Stahl, zweiteilig	9	78	7 x 5	23.00	F
S2309	aus rostfreiem Stahl, zweiteilig	9	96	7 x 5	25.50	F
S2300	aus rostfreiem Stahl, zweiteilig	6	51	4 x 5	16.50	F

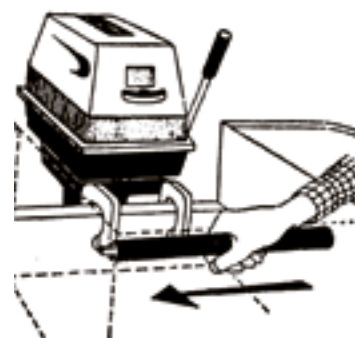
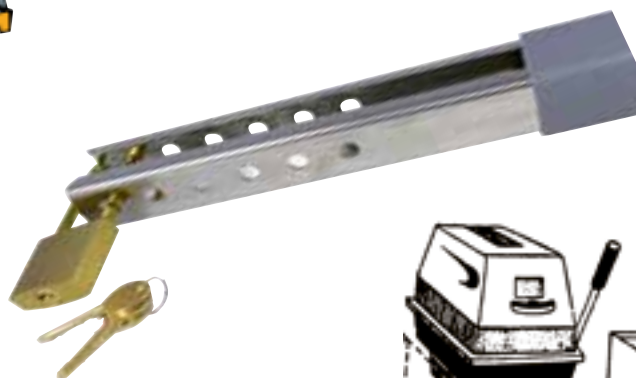

Schlösser-Set

Aus verchromtem Messing hergestellt mit Bügel und Feder aus rostfreiem Stahl. Sehr robust und absolut nicht rostend. Schlösser, welche im gleichen Set verkauft werden, haben den gleichen Schlüssel.

FB684435	Set mit 5 Schlössern 30 mm (5 Schlüssel), Bügel Ø 5 mm	68.00	D
FB684445	Set mit 5 Schlössern 40 mm (5 Schlüssel), Bügel Ø 6 mm	89.00	D

Diebstahlsicherung für Aussenbordmotor

Profil 25 x 25 mm aus rostfreiem Stahl mit einer Nutzlänge von 180 mm zum Sichern der Befestigungsschrauben des Aussenbordmotors. Wird mit Messingschloss und zwei Schlüsseln geliefert.

T0200240	Diebstahlsicherung für Aussenbordmotor	38.00	C
----------	--	-------	---

Zubehör für Holzbadeleitern

Sicherheitshaken zum Einhängen

Aus poliertem rostfreiem Stahl
Abmessungen: 110 x 19 x 6 mm
Befestigung : 3 Senkkopfschrauben Ø 4 mm. Ideal zum Einhängen von Holzbadeleitern am Heck.



T2100100	35.00	A
----------	-------	---

Platte für Sicherheitshaken T2100100

Aus poliertem rostfreiem Stahl
Abmessungen: 85 x 28 x 3 mm
Befestigung: 2 Senkkopfschrauben Ø 6 mm



T2100090	14.00	A
----------	-------	---

Symmetrisches Scharnier

Aus poliertem rostfreiem Stahl
Abmessungen: 60 x 19 x 2.5 mm
Befestigung: 4 Senkkopfschrauben Ø 5 mm
Ideal zum Einhängen von Holzbadeleitern am Heck.



T2100250	16.00	A
----------	-------	---

Tiefgezogene symmetrische Scharniere

Aus rostfreiem Stahl, Befestigung mit Linsensenkkopfschrauben.

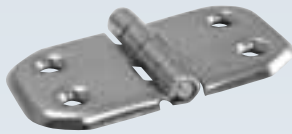

NP380
NP136



S2314
S2322



S2326

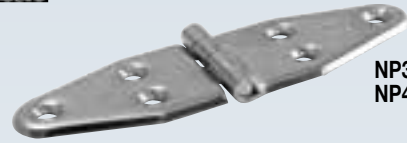

NP383
NP452

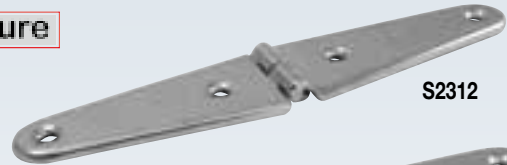

S2312

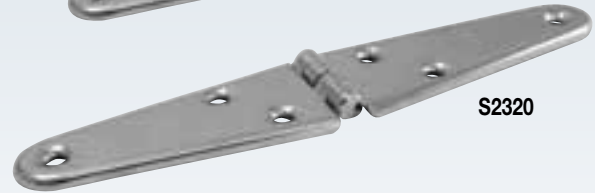

S2320

Artikelnr.	Länge mm	Breite mm	Dicke mm	Befestigung mit Schrauben / Ø mm	Preis CHF	
NP380	62 (31+31)	34	3	4 x 4	36.00	G
NP136	80 (40+40)	45	4	4 x 5	36.00	G
S2314	66 (33+33)	33	4	4 x 5	12.50	F
S2322	78 (39+39)	39	4.5	4 x 5	13.00	F
S2326	104 (52+52)	52	5.5	6 x 6	28.00	F

Artikelnr.	Länge mm	Breite mm	Dicke mm	Befestigung mit Schrauben / Ø mm	Preis CHF	
NP383	108 (54+54)	34	3	6 x 4	37.00	G
NP452	140 (70+70)	45	4	6 x 5	39.00	G
S2312	146 (73+73)	33	4	4 x 5	19.00	F
S2320	184 (92+92)	39	4.5	6 x 5	24.50	F

Tiefgezogene asymmetrische Scharniere

Aus rostfreiem Stahl, Befestigung mit Linsensenkkopfschrauben.



NP381
NP144
NP382
NP167

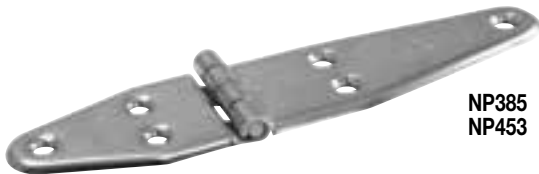

NP385
NP453



S2313



S2321

Artikelnr.	Länge mm	Breite mm	Dicke mm	Befestigung mit Schrauben / Ø mm	Preis CHF	
NP381	85 (31+54)	34	3	5 x 4	37.00	G
NP144	110 (40+70)	45	4	5 x 5	38.00	G
NP382	115 (31+84)	34	3	5 x 4	39.00	G
NP167	150 (40+110)	45	4	5 x 5	39.00	G
NP385	138 (54+84)	34	3	6 x 4	38.00	G
NP453	180 (70+110)	45	2	6 x 5	44.00	G

Artikelnr.	Länge mm	Breite mm	Dicke mm	Befestigung mit Schrauben / Ø mm	Preis CHF	
S2313	106 (33+73)	33	4	4 x 5	16.50	F
S2321	131 (39+92)	39	4.5	5 x 5	18.50	F

Symmetrisches Scharnier

Aus poliertem rostfreien Stahl, Befestigung mit Senkkopfschrauben.



Artikelnr.	Länge mm	Breite mm	Dicke mm	Befestigung mit Schrauben / Ø mm	Preis CHF	
GM8235	102 (51 x 51)	27	4	4 x 5	9.50	A

Rundes, symmetrisches Scharnier

Aus poliertem rostfreien Stahl, Befestigung mit Senkkopfschrauben.



Artikelnr.	Länge mm	Dicke mm	Befestigung mit Schrauben / Ø mm	Preis CHF	
GM8902	64	4	4 x 6	9.50	A



Flache symmetrische Scharniere

Aus rostfreiem Stahl, Befestigung mit Linsensenkkopfschrauben.

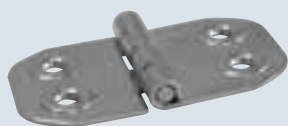

Artikelnr.	Länge mm	Breite mm	Dicke mm	Befestigung mit Schrauben / Ø mm	Preis CHF
NP368	62 (31+31)	34	1.5	4 x 4	36.00 G
NP120	80 (40+40)	45	2	4 x 5	37.00 G

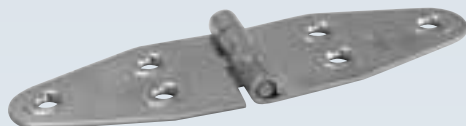

Artikelnr.	Länge mm	Breite mm	Dicke mm	Befestigung mit Schrauben / Ø mm	Preis CHF
NP371	108 (54+54)	34	1.5	6 x 4	37.00 G
NP467	140 (70+70)	45	2	6 x 5	39.00 G



T3552565



GM8514

Artikelnr.	Länge mm	Breite mm	Dicke mm	Befestigung mit Schrauben / Ø mm	Preis CHF
T3552565	38	40	2	4 x 5	7.90 D
GM8514	60	40	1	6 x 5	6.60 A

Y&S fittings



Y7174-06

Y7176

Flache Scharniere aus poliertem Aluminium

Befestigung mit Senkkopfschrauben.

Artikelnr.	Länge mm	Breite mm	Dicke mm	Befestigung mit Schrauben / Ø mm	Preis CHF
Y7174-06	153 (108+45)	32	8	8 x 5	59.00 I
Y7176	130 (65+65)	32	7	6 x 5	49.00 I



Scharnier aus Nylon

Artikelnr.	Masse mm	Höhe mm	Dicke mm	Befestigung mit Schrauben / Ø mm	Preis CHF
RF068	100 x 40	13	4	8 x 4	7.50 F

Flache asymmetrische Scharniere

Aus rostfreiem Stahl, Befestigung mit Linsensenkkopfschrauben.

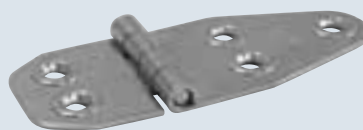

Artikelnr.	Länge mm	Breite mm	Dicke mm	Befestigung mit Schrauben / Ø mm	Preis CHF
NP369	85 (31+54)	34	1.5	5 x 4	37.00 G
NP121	110 (40+70)	45	2	5 x 5	38.00 G

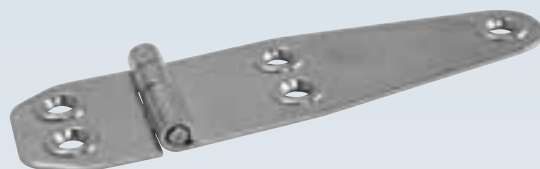

Artikelnr.	Länge mm	Breite mm	Dicke mm	Befestigung mit Schrauben / Ø mm	Preis CHF
NP370	115 (31+84)	34	1.5	5 x 4	38.00 G
NP135	150 (40+110)	45	2	5 x 5	39.00 G

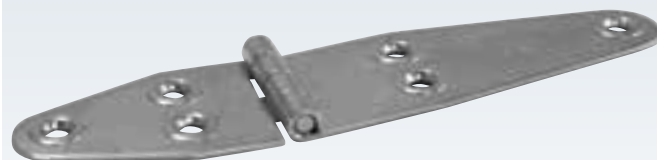

Artikelnr.	Länge mm	Breite mm	Dicke mm	Befestigung mit Schrauben / Ø mm	Preis CHF
NP372	138 (54+84)	34	1.5	6 x 4	38.00 G
NP468	180 (70+110)	45	2	6 x 5	44.00 G





Ocean Luken

Lewmar's Ocean Heavy-Duty-Luken sind für den Hochseebereich entwickelt worden und kombinieren Widerstandsfähigkeit, Zuverlässigkeit und Sicherheit. Die Luken sind aus Materialien höchster Qualität und durch geprüfte Fertigungsmethoden hergestellt. Alle Produkte durchlaufen einen harten Funktionstest.

Verklebungstest

Dauerbelastungs- und Bruchtests. UV-Stabilitäts-Kontrolle und extreme Temperatur-Tests.

Dichtigkeits- und Materialtests

Tests nach ISO- und EC-Standard Normen.

Qualitätstest

Alle Komponenten werden vor Verarbeitung geprüft. Jede Luke wird nach Fertigstellung einzeln kontrolliert.



Ocean Luke mit flachem Rahmen

Der obere Rahmen überlappt den unteren und schliesst so Eindringen von Regen aus. Das "J"-Profil des unteren Rahmens weist Wasser bei geöffneter Luke ab.

Lüftungsstellung

In der ersten Position schliesst die Luke hermetisch. In der zweiten Position kann die Luke auf Lüftungsstellung arretiert und abgeschlossen werden. Der obere Rahmen überlappt leicht den unteren und schliesst so Eindringen von Wasser praktisch aus.

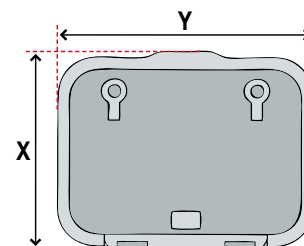

Artikelnr.	GRÖSSE	Unterer Rahmen	Acrylglas-Farbe	MASSE ÜBER ALLES			AUSSCHNITT		Acrylglas Stärke mm	Preis CHF	
				X Länge mm	Y Breite mm	Höhe mm	X Länge mm	Y Breite mm			
L39610050	10	flach	rauchgrau	324	324	39.5	255	255	10	437.00	K
L39620050	20	flach	rauchgrau	266	411	39.5	197	342	10	445.00	K
L39630050	30	flach	rauchgrau	391	521	39.5	322	452	10	658.00	K
L39640050	40	flach	rauchgrau	485	485	39.5	416	416	10	693.00	K
L39644050	44	flach	rauchgrau	509	509	43	437	437	12	722.00	K
L39650050	50	flach	rauchgrau	444	574	43	372	502	12	772.00	K
L39654050	54	flach	rauchgrau	459	574	43	387	502	12	730.00	K
L39660050	60	flach	rauchgrau	574	574	43	502	502	12	830.00	K
L39670050	70	flach	rauchgrau	694	694	43	622	622	12	1135.00	K
L39677050	77	flach	rauchgrau	767	767	43	694	694	12	2165.00	K

HINWEIS: Die Luke muss auf eine ebene Fläche mit einer Toleranz von +/- 1 mm montiert werden.



Grösse 10



Grösse 20



Grösse 30



Grösse 40



Grösse 44



Grösse 50



Grösse 54



Grösse 60



Grösse 70



Grösse 77*

* Die Grösse 77 wird nur auf Bestellung hergestellt.

Low Profile Luken

Die Lewmar Low Profile Luken mit ultraflachem Profil haben eine erhöhte Stabilität und einen modernen "Look". Sie wurden speziell für die heutigen, modernen Schiffe entwickelt und sind auch für alle Boote auf unseren Seen ideal. Das runde Rahmenprofil mit den integrierten Scharnieren verstärkt die gesamte Luke.

Der untere Rahmen ist steifer und sein Profil weist bei geöffneter Luke das Wasser ab.

Scharnier mit Bremse

Dank einem genialen Bremssystem, das direkt im Scharnier integriert ist, wird der Lukendeckel in jeder gewünschten Position festgehalten.



Reibungsscharniere sind im oberen Rahmen integriert. Alle Luken sind mit diesen Reibungsscharnieren ausgerüstet, welche den Deckel ohne Stütze halten mit Ausnahme der kleineren Modelle 00 – 20 und 41.

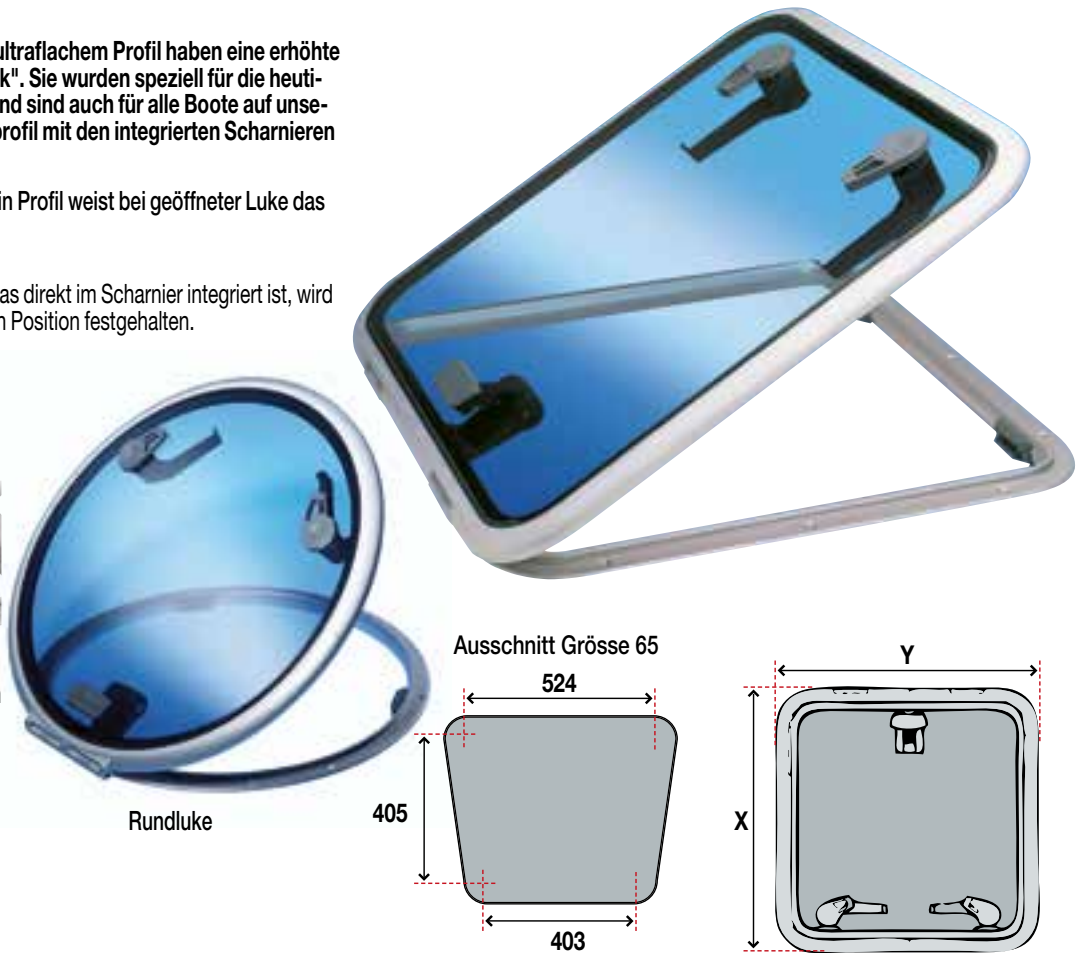

Rundluke

Artikelnr.	GRÖSSE	Flansch mm	Acrylglas-Farbe	MASSE ÜBER ALLES			AUSSCHNITT			Preis CHF	Ersatzdichtungen			
				X Länge mm	Y Breite mm	Höhe mm	X Länge mm	Y Breite mm	Acrylglas Stärke mm					
L39900030	00	15	rauchgrau	281	281	25	211	211	8	299.00	K	L360860999	49.00	G
L39903030	03	15	rauchgrau	246	301	25	176	231	8	292.00	K	L360861999	49.00	G
L39910030	10	15	rauchgrau	330	330	25	260	260	8	315.00	K	L360863999	49.00	G
L39920030	20	15	rauchgrau	272	417	25	202	347	8	322.00	K	L360864999	49.00	G
L39930030	30	15	rauchgrau	397	527	25	327	457	8	475.00	K	L360866999	52.00	G
L39940030	40	15	rauchgrau	491	491	25	421	421	8	499.00	K	L360867999	54.00	G
L39941030	41	15	rauchgrau	246	491	25	176	421	8	399.00	K	L360868999	54.00	G
L39944030	44	15	rauchgrau	512	512	25	442	442	8	526.00	K	L360869999	54.00	G
L39950030	50	15	rauchgrau	447	577	25	377	507	8	549.00	K	L360870999	54.00	G
L39954030	54	15	rauchgrau	462	577	25	392	507	8	576.00	K	L360871999	54.00	G
L39960030	60	15	rauchgrau	577	577	25	507	507	10	598.00	K	L360872999	75.00	G
L39965030	65	15	rauchgrau	560	675	25	siehe Skizze		10	622.00	K	L360874999	56.00	G
Rundluken														
L39918030	18	15	rauchgrau	Ø 490		25	Ø 420		8	620.00	K	L360875999	53.00	G
L39922030	22	15	rauchgrau	Ø 588		25	Ø 518		10	653.00	K	L360876999	56.00	G

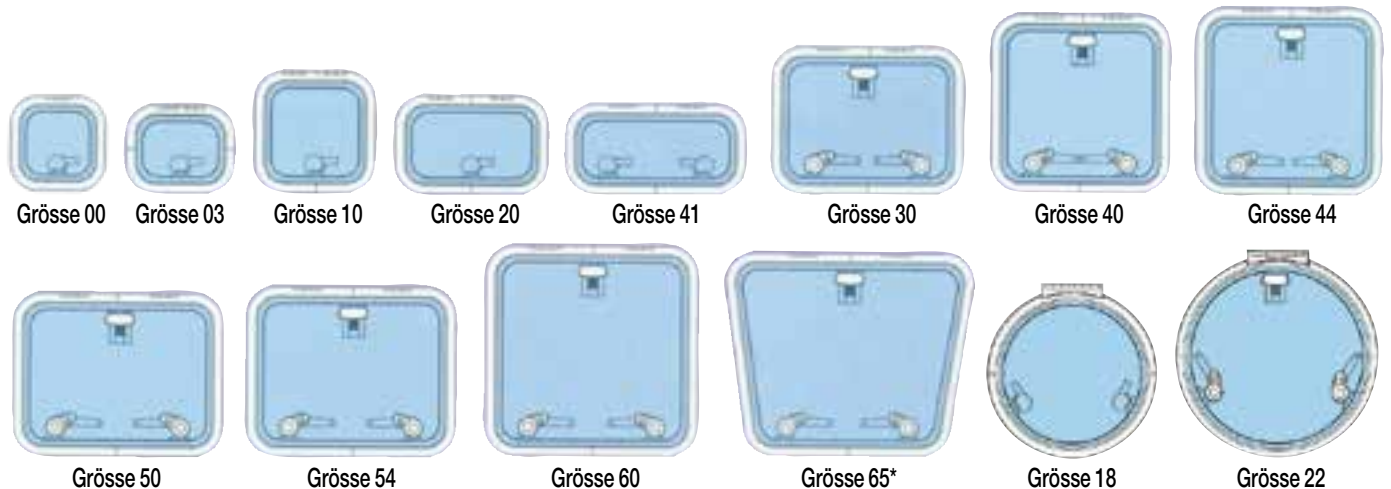

* Die Grösse 65 wird nur auf Bestellung hergestellt.

Medium Profile Luken

Diese modernen Luken verbinden die Ästhetik und das wirksame Dichtungssystem der Low Profile Luken mit der Robustheit der Ocean Luken.

Merkmale gegenüber den Low Profile Luken:

- Alurahmen ist solider und besitzt einen zusätzlichen Verschluss für das Ersetzen des Acrylglases. (Die beiden Hälften können auseinandergezogen werden).
- Dickeres Acrylglas.

Dichtungssystem

Der Dichtungsring und das Acrylglas sind so in den Rahmen eingesetzt, dass kein zusätzlicher Dichtungskleber notwendig ist. Der Rahmen gewinnt durch diese Bauart an Festigkeit.

Reibungsscharniere sind im oberen Rahmen integriert.

Alle Luken sind mit diesen Reibungsscharnieren ausgerüstet, welche die Lukendeckel in der gewählten Stellung festhalten.

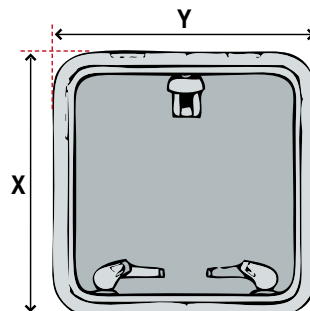

Grösse 30



Grösse 40



Grösse 44



Grösse 50



Grösse 54



Grösse 60



Grösse 70



Grösse 77

Artikelnr.	GRÖSSE	MASSE ÜBER ALLES					AUSSCHNITT				Ersatzdichtungen			
		Flansch mm	Acrylglas-Farbe	X Länge mm	Y Breite mm	Höhe mm	X Länge mm	Y Breite mm	Acrylglas Stärke mm	Preis CHF	Artikelnr.	Preis CHF		
L39930020	30	15	rauchgrau	397	527	32	327	457	12	518.00	K	L360959999	56.00	G
L39940020	40	15	rauchgrau	492	492	32	421	421	12	546.00	K	L360960999	58.00	G
L39944020	44	15	rauchgrau	513	513	32	442	442	12	577.00	K	L360961999	58.00	G
L39950020	50	15	rauchgrau	448	578	32	377	507	12	607.00	K	L360962999	58.00	G
L39954020	54	15	rauchgrau	463	578	32	392	507	12	632.00	K	L360963999	58.00	G
L39960020	60	15	rauchgrau	578	578	32	507	507	12	655.00	K	L360964999	70.00	G
L39970020	70	15	rauchgrau	698	698	32	627	627	12	925.00	K	L360966999	72.00	G
L39977020	77	15	rauchgrau	770	770	32	699	699	12	1859.00	K	L360968999	75.00	G

Ersatzteile für Low Profile und Medium Profile Luken



Set Handgriffe links+rechts

L361680990 | 50.00 | G



Reibungsbremse

L360917990 | 77.00 | G



Rahmenhalterung für Handgriffverriegelung

L360924990 | 9.00 | G



Schloss
Passt auf alle Lewmar Luken.

L360259990 | 165.00 | G



Verbindungsstücke zu oberem Rahmen

Zur Fixierung der beiden oberen Rahmenhälften der Lewmar Luken.

L360925999 | für Low Profile und Medium Profile Luken | 43.00 | G
L360926999 | für runde Low Profile Luken | 27.00 | G



Abdeckung für Scharniere

L361044999 | 0.90 | K



Ersatzteilkit für Scharniere

L361263999 | 53.00 | G

Portlight Standard Seitenluken

Sie zeichnen sich durch elegantes Aussehen und eine grosse Fensterfläche aus. Die Portlight Standard Luke ist einfach zu montieren und zu bedienen. Die ABS-Verkleidung wurde weiter verbessert und wird auf den inneren Rahmen geklippt.

Eloxierte Aluminium-Rahmen
Die inneren und äusseren Rahmen sind aus Aluminium. Sie sind eloxiert und bieten maximalen Korrosionsschutz.



Innenseite der Standard Luke

Fliegengitter

Die Portlight Luken werden mit aufgesteckten Fliegengittern aus Nylongewebe und Kunststoffrahmen geliefert. Der Rahmen wird einfach auf den äusseren Rahmen der Luke geklippt. Das Fliegengitter bleibt auch bei geschlossener Luke auf dem Rahmen.

Alle Modelle werden mit einer Abdeckung geliefert.



Reibungs-Scharniere

Die revolutionären Scharniere erlauben verschiedene Öffnungsstellungen ohne weitere Anbauteile. Die Scharniere und alle anderen beweglichen Teile sind korrosionsfest.

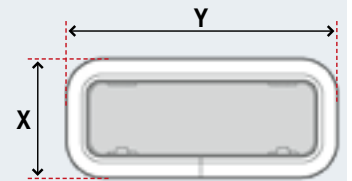

* Die Grössen 4 Backbord und Steuerbord werden nur auf Bestellung hergestellt.



Artikelnr.	GRÖSSE	Version	Acrylglas-Farbe	MASSE ÜBER ALLES			AUSSCHNITT		Acrylglas Stärke mm	Preis CHF	
				X Länge mm	Y Breite mm	Höhe mm	X Länge mm	Y Breite mm			
L393012500	0	fix	transparent	176	323	4	156	303	8	189.00	K
L393022500		öffnend	transparent	176	323	4	156	303	8	205.00	K
L393112500	1	fix	transparent	191	367	4	171	347	8	203.00	K
L393122500		öffnend	transparent	191	367	4	171	347	8	219.00	K
L393212500	2	fix	transparent	176	425	4	156	405	8	249.00	K
L393222500		öffnend	transparent	176	425	4	156	405	8	269.00	K
L393322500	3	öffnend	transparent	191	449	4	171	429	8	337.00	K
L393422500		öffnend	transparent	191	646	4	171	627	8	399.00	K
L393432500	4R	fix	transparent	195	708	4	175	688	8	376.00	K
L393452500	4L	fix	transparent	195	708	4	175	688	8	376.00	K

LEWMAR®



T2550450

Weisse Storen für Lewmar Seitenluken

Einfache Montage mit 4 Schrauben. UV- und hitzebeständig. Die Grössen entsprechen den Massen der Lewmar Seitenfenster.

Weisse Sonnenstore für Seitenluken

Modernes Design mit abgerundeten Endstücken. UV- und hitzebeständig. Einfache Montage mit 2 Schrauben.

Artikelnr.	Für Lewmar Luken Grösse	X Länge über alles / mm	Y Breite über alles / mm	A Breite mm	B Länge mm	Preis CHF	
L367700300	0	422	409	340	280	57.00	K
L367710300	1, 1RE	422	449	380	280	60.00	K
L367730300	2, 3, 5	462	529	460	320	63.00	K
L367740300	4	462	729	660	320	83.00	K
L367745300	4R, 4L	462	789	720	320	89.00	K
T2540360		440	360	400	500	34.00	D
T2550450		540	540	450	500	37.00	D

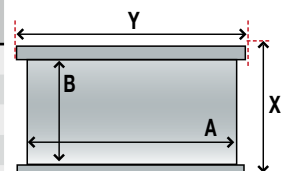



ivoire

Minimale Decksdicke: 15 mm
Maximale Decksdicke: 62 mm

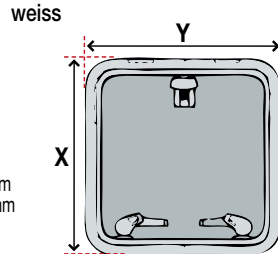

Kombinierte Sonnenstoren und Fliegengitter mit Innenverkleidung

Kombinierte Store und Fliegengitter, wird auf Kassetten aufgerollt. Modernes Design mit abgerundeten Ecken und flachem Aufbau. Für Lewmar Low Profile und Medium Profile Luken. Einfache Montage. Lieferung mit Rahmen.

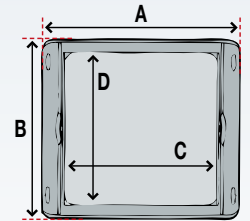

Luken-Innenverkleidung Trimkit

Dieses Kit ist eine einfache und elegante Lösung, um die Kajüte des Bootes zu verschönern. Das Kit wird komplett mit Innenrahmen und Fliegengitter geliefert.

Nicht geeignet zur Verwendung mit flachen Ocean Luken.

		AUSSCHNITT		Preis CHF		
weiss	ivoire	Für Lewmar Luken Grösse	X Länge mm			Y Breite mm
L367400252	L367400552	00	211	211	96.00	K
L367403252	L367403552	03	176	231	96.00	K
L367410252	L367410552	10	260	260	96.00	K
L367420252	L367420552	20	202	347	96.00	K
-	L367620552	20 Ocean (Flansch)	202	347	96.00	K
L367630252	L367630552	30	327	457	109.00	K
L367640252	L367640552	40	421	421	124.00	K
L367644252	L367644552	44	442	442	124.00	K
L367650252	L367650552	50	377	507	124.00	K
L367654252	L367654552	54	392	507	124.00	K
L367660252	L367660552	60	507	507	129.00	K
L367670252	L367670552	70	627	627	160.00	K

Artikelnr.	Für Lewmar Luken Grösse	A mm	B mm	C mm	D mm	Preis CHF	
OCSRS30	30	447	537	327	457	210.00	K
OCSRS40	40	541	501	421	421	249.00	K
OCSRS44	44	562	522	442	442	279.00	K
OCSRS50	50	497	587	377	507	299.00	K
OCSRS60	60	627	587	507	507	349.00	K



Fliegengitter für Luken

Das verbleite Band hält das Netz am Platz. Auf Luken einfach zu installieren, keine feste Montage erforderlich.

TC2351716	Abmessungen: 70 x 70 cm, robuste Ausführung aus schwarzem Polyester	89.00	K
NR170983	Abmessungen: 54 x 54 x 38 cm, grau	28.00	K
NR170984	Abmessungen: 65 x 65 x 42 cm, grau	32.00	K

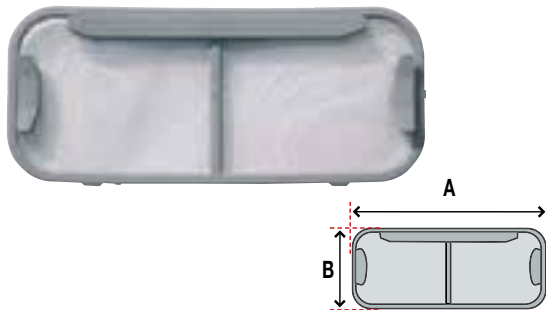

Fliegengitter für Portlight Standard Seitenluken (Ersatz)

Farbe: grau

		ÜBER ALLES		Preis CHF	
Artikelnr.	Für Lewmar Luken Grösse	A Länge mm	B Breite mm		
L367302916	0	256	110	20.00	K
L367312916	1	298	125	20.00	K
L367322916	2	358	110	19.00	K
L367332916	3	380	125	21.00	K
L367342916	4	585	125	25.00	K



Externes Fliegengitter für Niedergang

Das verbleite Band hält das Netz am Platz. Passt auf die meisten Segelboote. Einfach zu installieren, keine feste Montage erforderlich. Lieferung in einer Tasche.

TC2351460	Abmessungen: 90 x 180 cm	99.00	K
-----------	--------------------------	-------	---

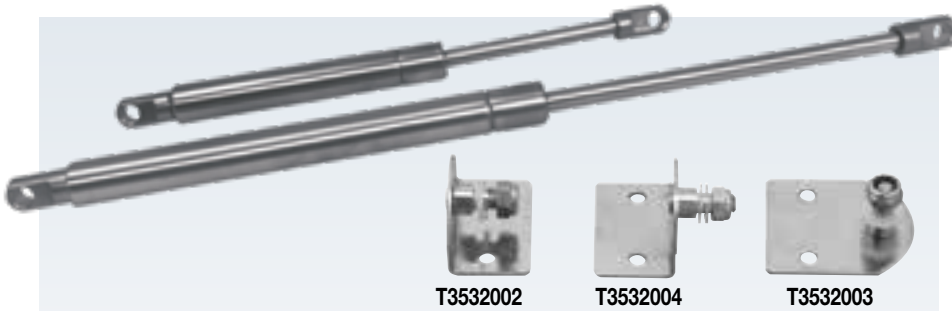

Teleskop-Gasfedern

Hält die Luke in der gewünschten Stellung. Aus rostfreiem Stahl 316. Zylinder: Ø 18 mm

Artikelnr.	Härte	Länge offen mm	Länge geschlossen mm	Befestigungslöcher Ø mm	Preis CHF
T3605250	5 kg	250	170	8	29.50 F
T3710380	10 kg	380	230	8	39.90 F

Zubehör für die Montage der Teleskop-Gasfedern

T3532002	seitliche Befestigungsplatte, Befestigung Innen mit 90° Winkel	5.50 F
T3532004	seitliche Befestigungsplatte, Befestigung Aussen mit 90° Winkel	5.50 F
T3532003	Befestigungsplatte	5.50 F

HATCHVENT
by LEWMAR



L361042992

NEW 2021

Kabinenlüfter

Der Vorteil des Hatchvent Entlüfters liegt darin, dass er entweder auf dem Acrylglas der Luke oder auf dem Deck montiert werden kann. Zudem muss bei der Montage keine zusätzliche Dichtungsmasse hinzugefügt werden. Einbau bis zu einer Decksdicke von 100 mm möglich.

Masse: Ø aussen 170 mm, Ø 76 mm (Ausschnitt)

L361041990	Hatchvent Entlüfter	62.00 G
L361042992	Trimm Kit (Innenverkleidung des Ausschnitts) bei Deckmontage	8.50 G



BW350

Durchsichtige Acrylabdeckung

Solarlüfter 24 H

Kabinenlüfter mit Solarzelle und integriertem Akku zur optimalen Belüftung des Bootes. Schwimmende Plastikbälle verschliessen die Luftlöcher im Falle einer Überflutung des Decks durch eine Welle. Schalter für folgende Funktionen: Tagesbetrieb mit Solarzelle, Nachtbetrieb mit Akku, Luftein-/auslass. Abdeckung aus rostfreiem Stahl. Ø 20 cm, Ø Ausschnitt 9.5 cm, Höhe 6 cm

NR9689	175.00 K
--------	----------



BW353NEW

Abdeckung aus rostfreiem Stahl

NEW 2021

Solarlüfter

Diese Solarlüfter belüften kleine Räume wie Boote oder einzelne Kabinen und verhindern Kondensation und Schimmel. Sie belüften Ihr Boot automatisch, sei es im Hafen oder beim Segeln und zwar ohne Bordstrom und Verkabelung. Bei direkter Sonneneinstrahlung sind sie am leistungsfähigsten, aber auch bei Bewölkung lüften sie noch. Das Modell aus rostfreiem Stahl hat einen kleinen Akku und arbeitet somit auch während der Nacht.

BW350 - Masse: Ø Ausschnitt 110 mm, Ø über alles 216 mm, Höhe 32 mm

BW353NEW - Masse: Ø Ausschnitt 120 mm, Ø über alles 217 mm, Höhe 31 mm

Artikelnr.	Modell	Luftdurchlass	Preis CHF
BW350	Smartvent 100 - mit durchsichtiger Acrylabdeckung und Schalter	mehr als 12 m³ / Std.	89.00 F
BW353NEW	Abdeckung aus rostfreiem Stahl, für Luftauslass oder Einlass (geliefert mit 2 verschiedene Propeller), mit integriertem Akku für Verwendung in der Nacht, mit Schalter.	mehr als 24 m³ / Std.	125.00 F

Ausstellarm für Lewmar Luken

Der Ausstellarm kann auf allen Low Profile und Medium Profile Luken montiert werden (ausser Grössen 00 - 20 und 41). Die Verriegelung geschieht durch eine Drehung am Griff.

L360918999	63.00 G
------------	---------



Ausstellarm für Luken

Stufenlos verstellbar mit Feststellschraube. Länge 200-365 mm

T3500365	39.00 D
----------	---------



NEW 2021

Deckslüfter

Mit Fenster und Abdeckung aus rostfreiem Stahl. Abmessungen: Ø 225 mm, Höhe 38 mm

MT13222	55.00 F
---------	---------



Windscoop Kabinenlüfter

Das Windscoop wird aufgehängt und bleibt dank zwei eingenähten Segellatten immer geöffnet und folgt den verschiedenen Windrichtungen. Passt auf jede Luke und jeden Kajütniedergang bis 120 cm. Keine spezielle Installation erforderlich.

DAV0291	79.00 A
---------	---------

Gebläse



Für Montage an Schottwand

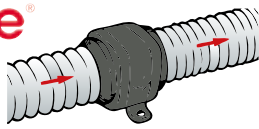

Kompaktes Rule In-Line Gebläse ideal für eine gute Lüftung von Bilge, Motorraum oder Kombüse. Exklusive wasserdichte Dichtungen der Antriebswelle und korrosionsbeständiges Motorengehäuse garantieren lange Lebensdauer. Konform nach Norm ISO 8846 Marine.

RU140
RU14024

RU240
RU24024

RU140	12 V / 2.9 A Modell	48.00	G
RU14024	24 V / 1.7 A Modell	54.00	G
RU240	12 V / 4.3 A Modell	52.00	G
RU24024	24 V / 2.4 A Modell	60.00	G

Lüftungsschläuche

Mit schwarzem PVC-Überzug, Spirale aus rostfreiem Draht, antistatisch und nur schwer brennbar. Verkauf per Meter.



I3495901	Ø innen: 75 mm	7.50 m	G
I3495902	Ø innen: 100 mm	7.50 m	G



FLANGEMOUNT

Für Montage gegen Schottwand



I3473910
I3473920
I3511520



I3540000
I3540010



I3576012
I3576024

I3473910	12 V / 6 A Modell	226.00	G
I3473920	24 V / 3 A Modell	226.00	G
I3511520	12 V / 4 A Modell	156.00	G

I3540000	12 V / 10 A Modell	276.00	G
I3540010	24 V / 5 A Modell	276.00	G

I3576012	12 V / 10 A Modell	376.00	G
I3576024	24 V / 5 A Modell	376.00	G

FLEXMOUNT

Für Montage auf Bügel

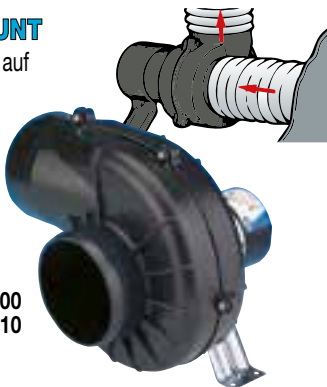

I3544000
I3544010



I3674000
I3674010
I3551510



I3577012
I3577024

I3544000	12 V / 10 A Modell	276.00	G
I3544010	24 V / 5 A Modell	276.00	G

I3674000	12 V / 6 A Modell	226.00	G
I3674010	24 V / 3 A Modell	226.00	G
I3551510	12 V / 4 A Modell	156.00	G

I3577012	12 V / 10 A Modell	376.00	G
I3577024	24 V / 5 A Modell	376.00	G

Elektrische Gebläse und Lüfter Jabsco und Rule. Zur Belüftung des Motorraums; konform nach Norm ISO 8846 Marine

Artikelnr.	Modell	Stromverbrauch Volt / Ampere	Leistung l / Min	Länge mm	Breite mm	Höhe mm	Schlauch Ø mm	Preis CHF	
RU140	In-Line, für Motorraum, Kombüse, Bilgen...	12 V / 2.9 A	3800	127	76	81	75	48.00	G
RU14024	dito 24 V	24 V / 1.7 A	3800	127	76	81	75	54.00	G
RU240	In-Line, für Motorraum, Kombüse, Bilgen...	12 V / 4.3 A	6600	152	102	106	100	52.00	G
RU24024	dito 24 V	24 V / 2.4 A	6600	152	102	106	100	60.00	G
I3473910	Flangemount Gebläse für Schottwand	12 V / 6 A	4200	200	170	200	75	226.00	G
I3473920	dito 24 V	24 V / 3 A	4200	200	170	200	75	226.00	G
I3511520	dito 12 V	12 V / 4 A	3000	170	120	140	75	156.00	G
I3540000	Flangemount Gebläse für Schottwand	12 V / 10 A	7100	220	220	230	100	276.00	G
I3540010	dito 24 V	24 V / 5 A	7100	220	220	230	100	276.00	G
I3576012	Heavy Duty Flangemount Gebläse für Dauerbetrieb	12 V / 10 A	7100	240	220	230	100	376.00	G
I3576024	dito 24 V	24 V / 5 A	7100	240	220	230	100	376.00	G
I3544000	Flexmount Gebläse mit Montagebügel	12 V / 10 A	7100	220	220	230	100	276.00	G
I3544010	dito 24 V	24 V / 5 A	7100	220	220	230	100	276.00	G
I3674000	Flexmount Gebläse mit Montagebügel	12 V / 6 A	4200	210	200	230	75	226.00	G
I3674010	dito 24 V	24 V / 3 A	4200	210	200	230	75	226.00	G
I3551510	dito 12 V	12 V / 4 A	3000	170	130	140	75	156.00	G
I3577012	Heavy Duty Flexmount Gebläse für Dauerbetrieb	12 V / 10 A	7100	230	240	250	100	376.00	G
I3577024	dito 24 V	24 V / 5 A	7100	230	240	250	100	376.00	G



NR8315



NR8311



RG1188



RG1190

Tanklüfter aus Kunststoff

NR8315	oval, abgewinkelt, Länge: 73 mm Abdeckung: 60 x 40 mm, für Schlauch Ø 16 mm	13.00	C
NR8311	rund, abgewinkelt, Länge: 73 mm Abdeckung: Ø 41 mm, für Schlauch Ø 16 mm	13.00	C

Tanklüfter aus verchromtem Messing

RG1188	abgewinkelt, mit Feuerschutzgitter, für Schlauch von Ø 16 mm	25.50	C
RG1190	gerade, mit Feuerschutzgitter, für Schlauch von Ø 16 mm	18.00	C



Rundlüfter mit verschliessbaren Schlitzen aus rostfreiem Stahl

MT54125	Ø 125 mm	12.50	F
---------	----------	-------	---



FB583601



NR1240

NR1241

NR47063



FB583603

T0672

Entlüftungsgitter aus Kunststoff

NR1240, NR1241: für Lüftungsschlauch Ø 75 mm (I3495901)

NR1240	82 x 82 mm	5.90	C
NR1241	82 x 82 x 70 mm, Ausschnitt 70 mm	8.00	C
NR47063	92 x 92 mm, mit Schraubenabdeckungen	6.50	C

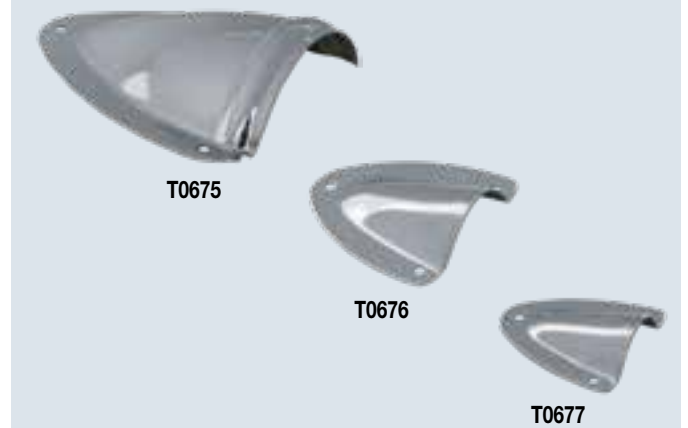

T0675

T0676

T0677



NR51070



NR60071

Lüftungsauslass

Für Lüftungsschlauch Ø 100 mm

NR51070	Ø 133 mm, Ausschnitt 107 mm	14.00	C
---------	-----------------------------	-------	---

Lüftungsgitter zum Aufstecken zu NR51070

NR60071	Ø Aussen 137 mm	4.00	C
---------	-----------------	------	---

Entlüftungsgitter aus rostfreiem Stahl

FB583601	230 x 120 mm	8.50	D
FB583603	127 x 115 mm	6.80	D
T0672	Ø 130 mm	6.00	C
T0675	93 x 87 x H 25 mm	7.00	C
T0676	57 x 54 x H 16 mm	3.00	C
T0677	45 x 40 x H 12 mm	3.00	C

Lopolight Navigationslichter

Verglichen mit traditionellen Navigationslichtern sind die Lopolight-Lichter viel robuster und haben mit 50 000 Betriebsstunden (4200 Nächte) auch eine höhere Lebensdauer. Sie sind formschön, kompakt, benötigen keinen Unterhalt und verbrauchen viel weniger Strom.

- 5 x weniger Stromverbrauch
- Stabile Leuchtkraft (interner Regler)
- Unzerstörbares Präzisions-Aluminiumgehäuse
- 100% wasserdicht (nach IP68+ Norm)
- Resistent gegen Vibrationen
- Einfache Montage (Spannung 10-32 V)



Navigationslichter

Seitliche Montage
Masse: 92 x 56 x 28 mm

	Sichtweite	Bootslänge bis	Artikelnr.	Preis CHF	
Steuerbord	1 sm	12 m	LP100001	210.00	B
Steuerbord	2 sm	50 m	LP300001	249.00	B

Backbord	1 sm	12 m	LP100002	210.00	B
Backbord	2 sm	50 m	LP300002	249.00	B

Halterung

für Halbbrundlicht	LP400017	49.00	B
--------------------	----------	-------	---



LP100004
LP200004

LP100003
LP200003

Zweifarbige Buglichter

Seitliche Montage
Masse: 92 x 75 x 28 mm

	Sichtweite	Bootslänge bis	Artikelnr.	Preis CHF	
Bug	1 sm	12 m	LP100004	299.00	B
Bug	2 sm	20 m	LP200004	358.00	B

Senkrechte Montage
Masse: Ø 92 x 28 mm

Bug	1 sm	12 m	LP100003	299.00	B
Bug	2 sm	20 m	LP200003	358.00	B



Hecklichter

Seitliche Montage
Masse: 92 x 75 x 28 mm

	Sichtweite	Bootslänge bis	Artikelnr.	Preis CHF	
Heck	2 sm	50 m	LP300006	325.00	B

Horizontale Montage
Masse: Ø 92 x 28 mm

Heck	2 sm	50 m	LP300005	325.00	B
------	------	------	----------	--------	---



Mastlicht

Seitliche Montage
Masse: 92 x 75 x 28 mm

	Sichtweite	Bootslänge bis	Artikelnr.	Preis CHF	
Mast	2 sm	12 m	LP200010	299.00	B

Kombiniertes Deck- und Mastlicht

Die Leuchtstärke des Decklichtes beträgt 200 Candelas.
Stromverbrauch: 4.2 W
Seitliche Montage
Masse: 92 x 75 x 46 mm

Mast	2 sm	12 m	LP200010DL	499.00	B
------	------	------	------------	--------	---



Ankerlicht

Horizontale Montage
Masse: Ø 92 x 28 mm

360°		Sichtweite	Bootslänge bis	Artikelnr.	Preis CHF	
weiss	2 sm	50 m	LP200012	436.00	B	



Dreifarbige Masttopplicht

Horizontale Montage
Masse: Ø 92 x 28 mm

135° 12.5° 12.5°		Sichtweite	Bootslänge bis	Artikelnr.	Preis CHF	
Dreifarbige	1 sm	12 m	LP100005	398.00	B	



LP100009
LP200007



Dreifarbige Masttopp- und Ankerlichter (360°)

Horizontale Montage
Masse LP100009: Ø 92 x 28 mm, LP200007: Ø 92 x 44 mm

135° 360° 12.5° 12.5°		Sichtweite	Bootslänge bis	Artikelnr.	Preis CHF	
	1 sm	12 m	LP100009	445.00	B	
	2 sm	20 m	LP200007	699.00	B	

Dreifarbige Masttopp- und Ankerlicht (360°), mit Windex Halterung

Horizontale Montage
Masse: Ø 92 x 28 mm

135° 360° 12.5° 12.5°		Sichtweite	Bootslänge bis	Artikelnr.	Preis CHF	
	1 sm	12 m	LP100009W	565.00	B	

Spot-Lampen

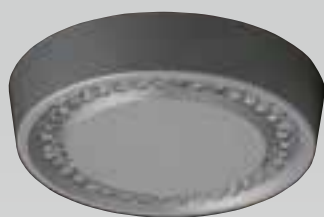

LP400105
LP400120



Spot-Lampe Aufbauversion für Saling

Masse: Ø 65 x 13.5 mm
Montage: 3 x M4 oder 1 x 5 mm



Spot-Lampe Einbauversion

Masse: Ø 57 (Ausschnitt) x 2 mm

LP400105	weiss 1.6 W oder rot 0.6 W	198.00	B
LP400120	weiss 2.2 W dimmbar	239.00	B

LP400124	239.00	B
----------	--------	---

LP400111	weiss 1.6 W oder weiss 0.6 W	198.00	B
----------	------------------------------	--------	---

Serie 20

Navigationslichter

Die Linsen sind aus Polykarbonat und die Gehäuse aus Marinepolykarbonat, das für eine grössere Stabilität zusätzlich mit Fiberglas verstärkt ist. Wasserdicht nach IP45 Norm. Einfache und schnelle Montage. Jedes Modell ist bereits verkabelt (160 mm) und mit einer Glühbirne 12 V / 5 W (Sockel BA9s) ausgerüstet.

Navigationslichter

- Deckmontage
- Mit selbstklebender Dichtung, die auch als Bohrschablone dient
- Verkabelt Länge 160 mm

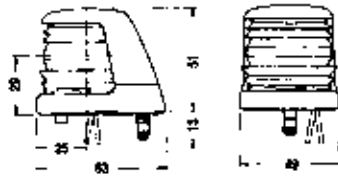

	Sichtwinkel	Sichtweite (Seemeilen)	Gehäuse schwarz		Gehäuse weiss	
			Artikelnr.	Preis CHF	Artikelnr.	Preis CHF
Bug	2x112.5°	1 sm	AS575001	38.00 G	AS575301	38.00 G
Steuerbord	112.5°	1 sm	AS575101	38.00 G	-	-
Backbord	112.5°	1 sm	AS575201	38.00 G	-	-
Mast	225°	2 sm	AS574001	65.00 G	AS574301	65.00 G

Steuer- und Backbord Navigationslichter

Seitliche Montage

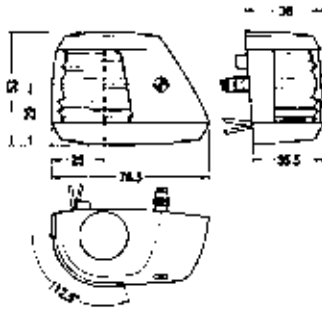

Hecklichter

Montage gegen den Spiegel

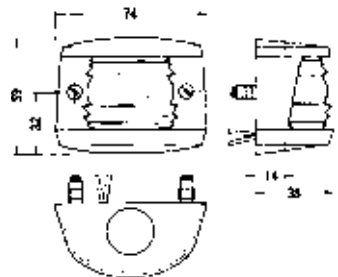

	Sichtwinkel	Sichtweite (Seemeilen)	Gehäuse schwarz		Gehäuse weiss	
			Artikelnr.	Preis CHF	Artikelnr.	Preis CHF
Steuerbord	112.5°	1 sm	AS571001	38.00 G	AS571301	38.00 G
Backbord	112.5°	1 sm	AS572001	38.00 G	AS572301	38.00 G
Heck	135°	2 sm	AS573001	38.00 G	AS573301	38.00 G

Serie 20

Lichter auf festem, senkrechtem Mast

Weiss, rundum sichtbar 360°
Fester Mast: Höhe 102 mm
Glühbirne inbegriffen

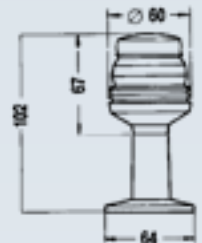

	Sichtwinkel	Sichtweite (Seemeilen)	Gehäuse schwarz		Gehäuse weiss	
			Artikelnr.	Preis CHF	Artikelnr.	Preis CHF
Rundum	360°	2 sm	AS570030	28.00 G	AS570330	28.00 G



LED

Licht auf festem, senkrechtem Mast

Weiss, rundum sichtbar 360°, Sichtweite 2 sm, verkabelt. Aus Kunststoff auf festem Mast. Höhe 93 mm
Mit LED 12-24 V / 1.5 W

	Artikelnr.	Preis CHF



Licht auf festem, senkrechtem Mast

Weiss, rundum sichtbar 360°, Sichtweite 2 sm, verkabelt. Aus Kunststoff auf festem Mast. Höhe 100 mm
Mit Birne 12V / 10 W (BA15d)

	Artikelnr.	Preis CHF

Licht auf festem, senkrechtem Mast

Weiss, rundum sichtbar 360°, Sichtweite 2 sm, Gehäuse aus ABS. Mast 200 mm aus rostfreiem Stahl.
Mit Birne 12 V / 10 W (BA15d)

	Artikelnr.	Preis CHF

Serie 20

Lichter auf schwenkbarem Mast

Schwenkbar auf 180°,
Arretierung alle 15°
Sichtweite: 2 sm
Glühbirne inbegriffen

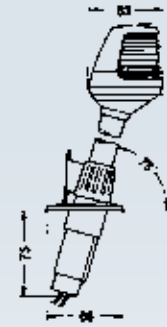
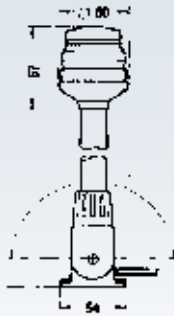

Lichter auf geneigtem Mast

Für Montage auf geraden Flächen
Mit selbstklebender Dichtung, die auch als Bohrschablone dient
Verkabelt Länge 160 mm

	Sichtwinkel	Höhe mm	Gehäuse schwarz		Gehäuse weiss	
			Artikelnr.	Preis CHF	Artikelnr.	Preis CHF
360° Rundum	360°	356	AS570001	96.00	G AS570301	96.00
360° Rundum	360°	457	AS570002	96.00	G -	-

	Sichtwinkel	L max mm	Gehäuse schwarz		Gehäuse weiss	
			Artikelnr.	Preis CHF	Artikelnr.	Preis CHF
360° Rundum mit Stecker	360°	1066	AS570010	65.00	G AS570310	65.00
360° Rundum mit Stecker	360°	1220	-	-	AS570311	65.00
360° Rundum/teleskopisch	360°	610	AS570020	48.00	G -	-
135° Heck mit Stecker	135°	500	AS576006	54.00	G -	-

LED

Serie 30

Navigationslichter der neuesten Generation

Speziell für Motorboote, einfache Montage, Sportboote - Einsatz je nach Sichtweite und Schiffslänge.
Gehäuse aus schwarzem Polycarbonat, seewasserfest (IP67), nichtrostend und amagnetisch, schlag- und stossfest.
Deckmontage, verkabelt mit 160 mm Kabel (2 x 0.30 mm²/AWG 18).
LED Glühbirne inbegriffen

- Zulassungen USCG, IMO, A16, CE
- Schiffstyp: Motorboot
- Schiffslänge: < 20 m / < 65 ft
- Spannung: 12 V, 24 V
- Sichtweite: 2 sm, rundum sichtbar 360°
- Verbrauch: 1 W



AS3820111



AS3820103
AS3820105



AS3820131

	Artikelnr.	Preis CHF
fest, Gesamthöhe 134 mm	AS3820111	175.00
klappbar, Gesamthöhe 387 mm	AS3820103	175.00
klappbar, Gesamthöhe 687 mm	AS3820105	175.00
steckbar, fest, Gesamthöhe 1108 mm	AS3820131	175.00
Sockel schwarz (Einbautiefe Ø 32 mm), verkabelt	AS570016	21.00

LED



Licht auf festem, senkrechtem Mast

Weiss, rundum sichtbar 360°, Sichtweite 2 sm, steckbar. Gehäuse aus Kunststoff, mit festem Mast aus Metall. Höhe 100 cm.
Mit LED Birne 12-24 V / 1.5 W

	Artikelnr.	Preis CHF
360° Rundum	T8001100	89.00

LED



Licht auf teleskopischem Mast

Weisses Masttopp- / Ankerlicht 360° auf teleskopischem Aluminiummast. Höhe 61-122 cm. Sichtweite 2 sm. Spannungsversorgung 12 V, Leistung 1 W

	Artikelnr.	Preis CHF
360° Rundum	NI05ANC01	68.00



Dreifarbiges Masttopplicht

Masse: Ø 63 mm, Höhe 109 mm
Glühbirne inbegriffen

AS400057

BW158745	dreifarbiges Topplicht 12 V / 15 W	27.50	C
AS400057	Ersatzglühbirne, BA15d, 12 V / 10 W	9.00	G



LED Masttopplichter

Gehäuse aus verstärktem ABS mit Acryllinsen.

- Spannungsversorgung 12 V / 24 V, Leistung LED 2 W
- Masse: Ø 55 mm, Höhe 75 mm
- Montage mit 3 Schrauben Ø 4 mm (Dreieck mit Lochabstand 30 mm)

NR72164	Masttopp- / Ankerlicht, weiss 360°	20.00	F
NR72167	dreifarbiges Topplicht	29.00	F
NIBA15S-15S	Ersatz LED	27.00	G



LED Masttopp- / Ankerlicht

LED Navigationslicht 360° weiss auf Halterung aus rostfreiem Stahl. Robustes PMMA Gehäuse mit Polycarbonat Linse. Automatische Einschalt- / Ausschaltfunktion mittels Lichtsensor.

- Sichtweite 2 sm
- Betriebsspannung 9-30 V
- Leistungsaufnahme 1.2 W
- Vorverkabelt (Kabellänge 50 cm)
- Montage mit 4 beiliegenden Schrauben

NI05ANC00	LED Masttopp- / Ankerlicht, weiss 360°	69.00	K
-----------	--	-------	---



Integrierter Schalter schaltet das Navigationslicht automatisch ab, sobald dieses zugeklappt wird.

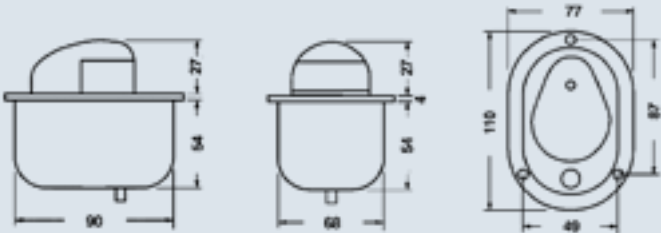

Zweifarbige versenkbares Buglicht, ovales Gehäuse

Deckmontage (Einbau). Für Bootslänge bis 12 m.
12 V / 10 W

	Sichtweite (Seemeilen)	Artikelnr.	Preis CHF	
Bug	2 sm	AS372460070	208.00	G

Navigationslichter

Gehäuse aus weissem Polycarbonat IPX 6.

- Spannung 12-24 V, vorverkabelt (40 cm)
- Extrem niedriger Stromverbrauch (1.5 W)
- RINA Homologation für Bootslänge bis 12 m

Deckmontage mit 2 Schrauben Ø 4 mm

Masse: 80 x 60 x 30 mm

Glühbirne inbegriffen

	Sichtwinkel	Sichtweite (Seemeilen)	Artikelnr.	Preis CHF	
Steuerbord	112.5°	2 sm	T7474550	53.00	D
Backbord	112.5°	2 sm	T7474530	53.00	D



Tiny Tri LED Masttopp- / Ankerlicht

Leichtes, kompaktes dreifarbiges Masttopp- und Ankerlicht speziell für die Bedürfnisse von Regattaseglern kleinerer Boote. Wasserdicht gemäss IP67 und resistent gegen Vibrationen, da komplett in Epoxy vergossen. Spannung 12 V, Leistung 1.8 W. Sichtweite 1 sm.
Abmessungen: Ø 40 mm, Höhe 30 mm (72 mm mit Montagebügel).
Montage mit 2 Schrauben Ø 3 mm

MA0094	dreifarbiges Topplicht und Ankerlicht	165.00	K
--------	---------------------------------------	--------	---

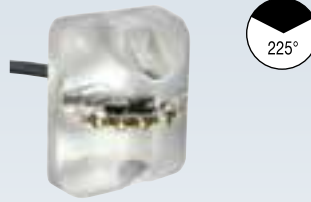

Tiny Mast LED Mastlicht

Komplett in Epoxy vergossenes kompaktes Mastlicht 225°. Sichtweite 2 sm. Spannung 9-30 V, Leistung 1.2 W.
Abmessungen: 45 x 35 x 27 mm
Montage mit 2 Schrauben Ø 3 mm (Lochabstand 30 mm)

MA0086	Mastlicht 225° weiss	110.00	K
--------	----------------------	--------	---



Masttopp- / Ankerlicht LED

Kompaktes und robustes Kunststoff gehäuse. Sichtweite 2 sm. Spannung 9-30 V, Leistung LED 1.2 W. Vorverkabelt.
Abmessungen: Ø 50 mm (Grundplatte 83 mm), Höhe 65 mm.
Montage mit 3 Schrauben Ø 4 mm (Dreieck mit Lochabstand 65 mm)

NI05ANC03WH	Masttopp- / Ankerlicht, weiss 360°	59.00	K
-------------	------------------------------------	-------	---

FOS LED Navigationslichter

Robuste Navigationslichter mit komplett verschlossenem Gehäuse. Stossicher und resistent gegen Vibrationen.

- Lebensdauer mehr als 50000 Stunden
- Sichtweite 1 sm (farbige Lichter) und 2 sm für weisse Lichter
- Sehr geringer Stromverbrauch: 0.5 W per LED
- Die Navigationslichter sind vorverkabelt und werden mit doppelseitigem Klebeband und Parkerschraube geliefert

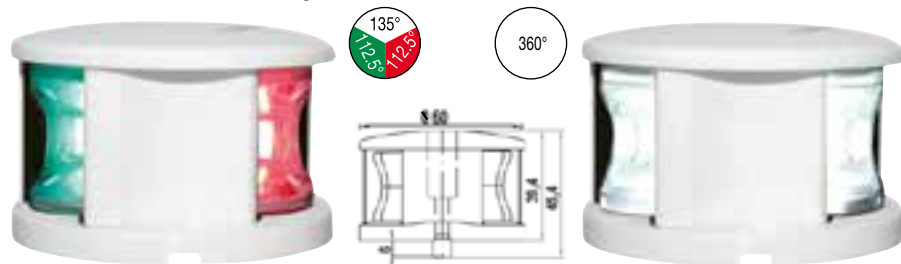

Dreifarbiges Masttopp Licht

- Horizontale Montage
- 12 V / 1.5 W

NR71310	weisses Gehäuse	79.00	G
---------	-----------------	-------	---

Masttopp- / Ankerlicht 360°

- Horizontale Montage
- 12 V / 1.5 W

NR71308	weisses Gehäuse	79.00	G
---------	-----------------	-------	---



Mastlicht 225°

- Seitliche Montage
- 12 V / 1 W

NR71304	weisses Gehäuse	58.00	G
---------	-----------------	-------	---



Steuerbord / Backbord Lichter

- Seitliche Montage
- 12 V / 0.5 W

NR71313	schwarzes Gehäuse	47.00	G
NR71314	weisse Gehäuse	47.00	G



Hecklicht 135°

- Seitliche Montage
- 12 V / 0.5 W

NR71302	weisses Gehäuse	39.00	G
---------	-----------------	-------	---

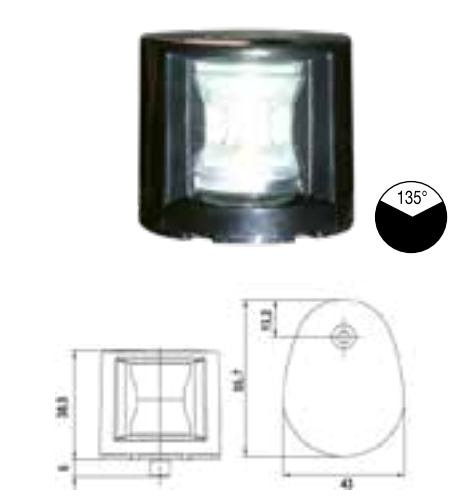

Hecklicht 135°

- Horizontale Montage
- 12 V / 0.5 W

NR71319	schwarzes Gehäuse	39.00	G
---------	-------------------	-------	---

Serie 25 Standard

Navigationslichter für kleinere Boote

Eine komplette Linie von leichten, kompakten, formschönen und erstklassigen Navigationslichtern. Sie sind aus Polykarbonat hergestellt. Die sehr wirksamen Fresnellinsen sind aus Acrylglas. Mit 10 W / 12 V Soffittenglühbirne (auf Anfrage 10 W / 24 V Art. Nr. AS400201). Die Montage erfolgt mittels 2 oder 4 Schrauben von Ø 4 mm.



Anker- und Masttopplicht Serie 25



	Sichtwinkel	Sichtweite (Seemeilen)	Gehäuse schwarz		Gehäuse weiss			
			Artikelnr.	Preis CHF	Artikelnr.	Preis CHF		
Anker- und Masttopp	360°	2 sm	AS513012	28.00	G	AS513096	28.00	G

Navigationslichter

Stärke 10 W
Soffitte inbegriffen

	Sichtwinkel	Sichtweite (Seemeilen)	schwarz Artikelnr.	weiss Artikelnr.	Preis CHF	
Bug	2 x 112.5°	1 sm	AS518302	AS518312	25.00	G
Steuerbord	112.5°	1 sm	AS519102	AS519112	25.00	G
Backbord	112.5°	1 sm	AS520202	AS520212	25.00	G
Mast	225°	2 sm	AS516002	AS516012	25.00	G
Heck	135°	2 sm	AS517702	AS517712	25.00	G

Ersatzglühbirnen

Soffitte 12 V / 10 W	AS400200	5.50	G
----------------------	----------	------	---

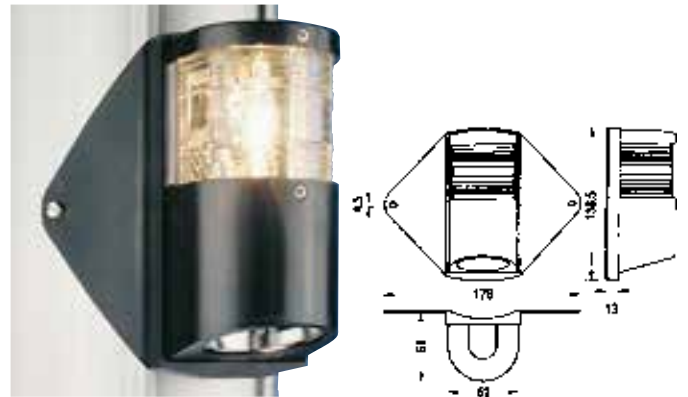

Kombiniertes Deck- und Mastlicht

Decklicht 20 W / Mastlicht 10 W (225°)
Kann dank biegsamer Halterung an jedes Mastprofil angepasst werden. Glühbirnen inbegriffen

	Artikelnr.	Preis CHF	
Kombiniertes Deck- und Mastlicht	AS106012	89.00	G

Ersatzglühbirnen

Halogen BA9s, 12 V / 20 W	AS400470	12.00	G
Soffitte 12 V / 10 W	AS400200	5.50	G

Halterung aus rostfreiem Stahl für Navigationslichter Serie 25



AS903001

Halterung für Deckbefestigung	AS903001	15.00	G
-------------------------------	----------	-------	---

Ersatzglühbirnen

Soffitte 12 V / 10 W	AS400200	5.50	G
LED, SV8.5, 12 LED, 12 V, Paar	T0031	26.00	C
LED, SV8.5, 8 LED, 7-30 V / 1.1 W	NISV842-360	18.50	G

Navigationslichter 4er-Set

Steuerbord, Backbord, Mast und Heck
Seitliche Montage. Für Bootslänge bis 12 m.
Gehäuse aus PVC, mit Birne 12 V, 10 W
Masse: 71 x 64 x 36 mm



T5880004	Set mit schwarzen Gehäusen	64.00	D
T5874004	Set mit weissen Gehäusen	64.00	D

Ersatzglühbirnen

Soffitte SV8.5, 12 V / 10 W	AS400177	5.20	G
LED, SV8.5, 8 LED, 7-30 V / 1.1 W	NISV842-360	18.50	G

Universalhalterungen aus rostfreiem Stahl



"L" Halterung für Navigationslichter

Höhe 95 mm, Breite 55 mm

T1130000	13.50	D
----------	-------	---



Masthalterung

Lässt sich auf die meisten Mastprofile anpassen. Höhe 65 mm, Breite 65 mm

T1155000	13.50	D
----------	-------	---



LED

Autonomes LED Masttop-/Ankerlicht

Mit integriertem Lithium Akku, welcher sich durch ein Solarpanel selber auflädt.

- Sichtweite > 2 sm (weiss), Tricolor > 1 sm
- Funktionen: Dauerlicht, Strobe oder SOS
- Die einzelnen Funktionen können per Schalter, mit Fernbedienung (Reichweite 20 m) oder per Dämmerungsschalter (nur Strobefunktion) aktiviert werden.
- Leuchtdauer in der Strobefunktion: 150 Std., Dauerlicht > 12 Std.
- Wasserdicht nach IP 67
- Masse: Ø 115 mm, Höhe 73 mm
- In zwei Versionen erhältlich: Tricolor/Anker oder 360° Weiss

NI05TRI04	Tricolor-Ankerlicht 360°	159.00	B
NI05ANC04	Masttopp-Ankerlicht 360°	119.00	B
NI05TELE	Ersatzfernbedienung	24.00	B

LED

360°

Automatische Mega-Light Lichter

Diese Lichter schalten sich automatisch je nach Lichtverhältnis ein und aus. Diese energiesparende Beleuchtung arbeitet mit 12 V.

Mit Doppelfunktions-Linse versehen; eine Fresnel-linse für eine Sicht bis maximal 2 Seemeilen und eine klare Linse zur Beleuchtung der Umgebung.

DAV3300	Licht mit Stecker für Zigarettenanzünder, 4.5 m Kabel und Bügel zum Aufhängen	71.00	A
DAV3310	Ankerlicht mit Halterung für Masttopp und 30 cm Kabel	75.00	A
DAV3330L	Ersatzbirnen (2 Stück)	10.00	A



NI05NAVI360

LED

Multifunktionales Navigationslicht

Batteriebetriebenes Rundum-/ Dampfer-/ Hecklicht

- 100% wasserdichtes Gehäuse. Schwimffähig.
 - Sichtweite 2 sm
 - Leuchtdauer bis zu 85 Std. mit 3 AAA Batterien (nicht mitgeliefert). Montage auf Magnetplatte, welche mit Gurten oder Schraube befestigt werden kann.
 - Ideale Lösung für SUP in der Nacht
- Abmessungen: Ø 68 mm, Höhe 38 mm

NI05NAVI360	Rundum-/ Dampfer-/ Hecklicht	79.00	K
-------------	------------------------------	-------	---

LED

Serie 27

Navigationslichter mit Batteriebetrieb

Wasserdicht und schwimffähig.

Mit Druckschalter.

Leuchtmittel: LED 1 W

Stromversorgung mit 4 AAA-Batterien 1.5 V (nicht inbegriffen).

Mit Montage Kit geliefert:

- Zweifarbig mit Saugnapf und Schraubzwinde
- Weisses Rundumlicht mit Saugnapf, Schraubzwinde, Alustange 63.4 cm und Befestigungsbügel



Zweifarbige Buglicht
Mit 2 Montageoptionen

AS3727400700	zweifarbige Buglicht	65.00	G
--------------	----------------------	-------	---



Signallicht weiss (360°)
Mit 3 Montageoptionen und Stange

AS3727440700	weisses Signallicht	82.00	G
--------------	---------------------	-------	---



BEST SELLER

Serie 34 Zweifarbige Buglicht



Die neueste LED-Generation in attraktivem und schlankem Design. Extrem niedriger Stromverbrauch (1,5-3 W) und lange Betriebsdauer. Absolut wartungsfrei, komplett versiegelt, einfache Montage, verkabelt. Zulassungen: BSH und IMO.

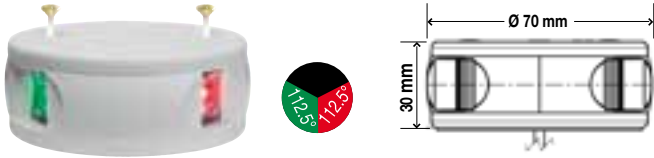

	Sichtwinkel	Sichtweite (Seemeilen)	Gehäuse schwarz		Gehäuse weiss			
			Artikelnr.	Preis CHF	Artikelnr.	Preis CHF		
Bug	2 x 112.5°	2 sm	AS3863001	139.00	G	AS3863101	139.00	G

Masttopplichter



	Sichtwinkel	Sichtweite (Seemeilen)	Gehäuse schwarz		Gehäuse weiss			
			Artikelnr.	Preis CHF	Artikelnr.	Preis CHF		
Anker	360°	2 sm	AS3854001	103.00	G	AS3854101	103.00	G
Mast	225°	3 sm	AS3855001	139.00	G	AS3855101	139.00	G
Tricolor	2 x 112.5° 1 x 135°	2 sm	AS3856001	159.00	G	AS3856101	159.00	G
Mast + Anker	225° 360°	2 sm	AS3858001	249.00	G	AS3858101	249.00	G
Tricolor + Anker	2 x 112.5° 1 x 135° 360°	2 sm	AS3857001	249.00	G	AS3857101	249.00	G

Serie 34 Navigationslichter

Seitliche Montage
Masse: 68 x 52 mm
Verbrauch: 1.5 W
Glühbirne inbegriffen

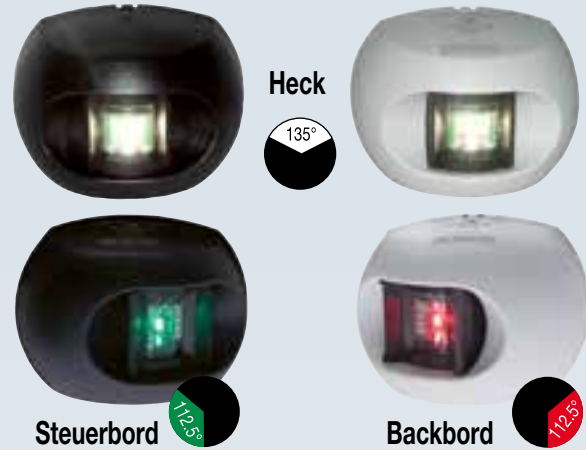
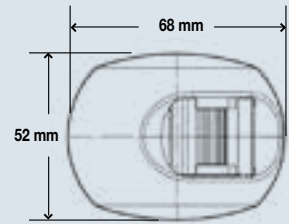

Abdeckungen aus poliertem rostfreiem Stahl

Werden einfach auf die Lichter der Serie 34 geklippt.



	Sichtwinkel	Sichtweite (Seemeilen)	Gehäuse schwarz		Gehäuse weiss			
			Artikelnr.	Preis CHF	Artikelnr.	Preis CHF		
Heck	135°	2 sm	AS3852001	96.00	G	AS3852101	96.00	G
Steuerbord	112.5°	2 sm	AS3850001	96.00	G	AS3850101	96.00	G
Backbord	112.5°	2 sm	AS3851001	96.00	G	AS3851101	96.00	G
Abdeckung für Steuerbordlicht						AS8385003	25.00	G
Abdeckung für Backbordlicht						AS8385102	25.00	G
Abdeckung für Hecklicht						AS8385202	25.00	G



Kombiniertes Mastlicht 225° und Decklicht

Navigationslicht, welches ein Mastlicht 225° mit einer Sichtweite von 3 sm und ein Decklicht mit einer Leistung von 3 W in einem Gehäuse vereint.

- Spannungsversorgung 9-30 V
- Robustes Kunststoffgehäuse mit biegsamer Halterung, welche sich an jedes Mastprofil anpassen lässt.
- Wasserdicht nach IP67

	Sichtwinkel	Sichtweite (Seemeilen)	Gehäuse schwarz		
			Artikelnr.	Preis CHF	
Mast + Deck	225°	3 sm	NI05HUNWH01	119.00	K

Serie 40

Navigationslichter

Diese Navigationslichter für Segel- und Motorboote, werden aus Polykarbonat und rostfreiem Stahl hergestellt. Die Fresnellinsen aus Acrylglas garantieren eine sehr hohe Leuchtkraft. Eine patentierte Befestigungsvorrichtung vereinfacht das Entfernen der Lichter. Für alle Wasserfahrzeuge unter 20 m Länge weltweit zugelassen, entsprechend IMO 1972.

Werden mit 12 V Glühbirnen, Sockel BAY15d (oder 24 V auf Anfrage) geliefert.

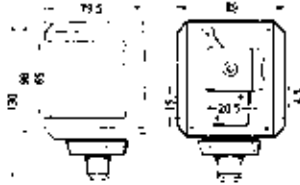

Navigationlichter

Masse: 130 x 89 x 79 mm
Glühbirne inbegriffen

Masttopplicht / Ankerlicht

Stärke: 10 W
Masse: 124 x 89 mm / 232 x 89 mm
Glühbirne inbegriffen

	Sichtwinkel	Sichtweite (Seemeilen)	Stärke	Gehäuse schwarz	Preis CHF	
				Artikelnr.		
Bug	2 x 112.5°	2 sm	25 W	AS503302	96.00	G
Steuerbord	112.5°	2 sm	25 W	AS505102	85.00	G
Backbord	112.5°	2 sm	25 W	AS504202	85.00	G
Mast	225°	3 sm	25 W	AS501002	85.00	G
Heck	135°	2 sm	10 W	AS502002	85.00	G

	Sichtwinkel	Sichtweite (Seemeilen)	Gehäuse schwarz	Preis CHF	Gehäuse weiss	Preis CHF	
			Artikelnr.		Artikelnr.		
Anker	360°	2 sm	AS506032	62.00	AS506629	62.00	G
Mast +	225°	2 sm			AS514502	175.00	G
Anker	360°						

Ersatzglühbirnen

LED, BAY15D, 15 LED, 10-30 V / 2.2 W	NIBAY15D15V	28.00	G
BAY15d, 12 V / 10 W	AS400005	19.00	G
BAY15d, 12 V / 25 W	AS400002	19.00	G



Halterungen aus rostfreiem Stahl

für Mastlicht, passt auf die meisten Mastprofile	AS501004	38.00	G
für Bug-oder Heckkorb	AS901001	53.00	G
für Topplicht	AS945001	29.00	G

Serie 40 Quicfits Masttopplichter

Diese Lichter werden mit dem Quicfits Steckersystem geliefert. Dieses bietet den Vorteil, dass das Licht mit seiner ganzen Elektronik ohne Werkzeug schnell entfernt und montiert werden kann.

Lieferung mit Schutzkappe und 12 V Glühbirnen mit BAY15d Sockel (24 V auf Anfrage).

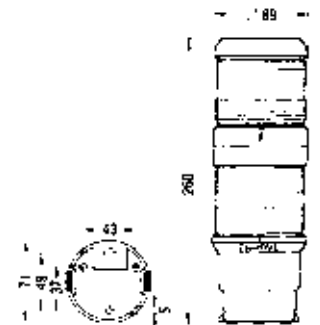
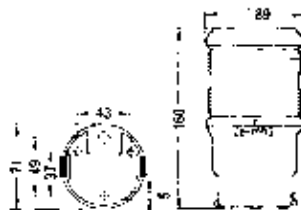

Dreifarbige Masttopplicht

Farben: rot und grün
Sichtbar auf 360°
Masse: 160 mm x Ø 89 mm
Glühbirne inbegriffen

	Sichtweite (Seemeilen)	Schwarzes Gehäuse	Preis CHF	
		Artikelnr.		
dreifarbiges Topplicht 12 V / 25 W	2 sm	AS507652	105.00	G

Dreifarbige Masttopplicht mit Ankerlicht

Sichtbar auf 360°
1 Glühbirne 25 W + 1 Glühbirne 10 W
Masse: 260 mm x Ø 89 mm
Glühbirnen inbegriffen

	Sichtweite (Seemeilen)	Schwarzes Gehäuse	Preis CHF	
		Artikelnr.		
dreifarbiges Topplicht mit Ankerlicht 12 V	2 sm	AS514952	165.00	G

Ersatzglas zu Masttopplicht	AS8351400400	98.00	G
-----------------------------	--------------	-------	---

Serie 41 Navigationslichter

Diese Lichter sind eigentlich die gleichen wie die der Serie 40, mit einer vereinfachten Befestigungsart. Sie werden aus Polycarbonat hergestellt und sind staub- und wassergeschützt und seewasserbeständig. Die Fresnellinsen sind aus erstklassigem Acrylglas. Alle Lichter werden mit 12 V Glühbirnen mit BAY15d Sockel geliefert (24 V auf Anfrage).

Die Montage erfolgt mit 2 oder 4 Schrauben von Ø 4 mm, entweder direkt gegen das Deck und die Kabine oder mittels Halterungen aus rostfreiem Stahl. Kabeleinführung durch die Rückwand.



Navigationslichter

Masse: 105 x 92 x 82 mm
Glühbirne inbegriffen

	Sichtwinkel	Sichtweite / Stärke	Gehäuse schwarz		Gehäuse weiss	
			Artikelnr.	Preis CHF	Artikelnr.	Preis CHF
Bug	2 x 112.5°	2 sm 25 W	AS542302	64.00 G	AS542623	64.00 G
Steuerbord	112.5°	2 sm 25 W	AS543102	61.00 G	AS543623	61.00 G
Backbord	112.5°	2 sm 25 W	AS544202	61.00 G	AS544623	61.00 G
Mast	225°	3 sm 25 W	AS540002	61.00 G	AS540623	61.00 G
Heck	135°	2 sm 10 W	AS541002	61.00 G	AS541623	61.00 G

Ersatzglühbirnen 12 V BAY15d

BAY15d, 12 V / 10 W	AS400005	19.00 G
BAY15d, 12 V / 25 W	AS400002	19.00 G

Glühbirnen 24 V BAY15d

BAY15d, 24 V / 25 W	AS400003	19.00 G
BAY15d, 24 V / 10 W	AS400006	19.00 G



AS921002

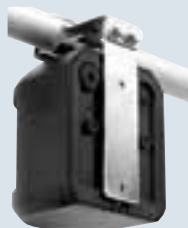

AS921001



AS921003

Halterungen aus rostfreiem Stahl

für Mastlicht, passt auf die meisten Mastprofile	AS921002	38.00 G
für Bug- oder Heckkorb	AS921001	74.00 G
für Montage auf Deck oder Kabine	AS921003	21.00 G



AS108002



AS108012

Kombiniertes Deck- und Mastlicht

Kombiniertes Modell das auf alle Mastprofile passt. Gehäuse aus Polycarbonat, seewasser- und UV-beständig. Glühbirnen inbegriffen (12 V)

	Gehäuse schwarz		Gehäuse weiss	
	Artikelnr.	Preis CHF	Artikelnr.	Preis CHF
Decklicht 50 W Mastlicht 25 W	AS108002	155.00 G	AS108012	155.00 G



Ersatzglühbirnen

Halogen 12 V - 50 W	AS400307	29.00 G
LED-Einsatz 10-30 V / 5 W, 500 Lumen	AS313421	159.00 B

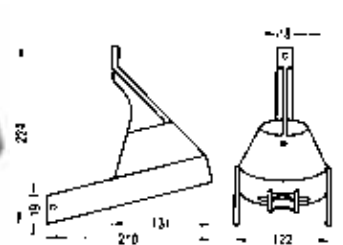

Deckscheinwerfer Kiel

Aus robustem, hitzebeständigem Polycarbonat. Kann dank biegsamer Halterung an jedes Mastprofil befestigt werden. Glühbirne inbegriffen

	Gehäuse schwarz		Gehäuse weiss	
	Artikelnr.	Preis CHF	Artikelnr.	Preis CHF
Halogen 12 V / 50 W	AS144003	65.00 G	AS144006	65.00 G
24 V / 50 W	AS144002	65.00 G	-	-



Ersatzglühbirnen

Halogen 12 V / 50 W	AS400307	29.00 G
LED-Einsatz 10-30 V / 5 W, 500 Lumen	AS313421	159.00 B

Serie 43 LED Navigationslichter



Für Boote bis 50 m Länge. Sie können die traditionellen Lichter der Serie 40 und 41 optimal ersetzen. Durch vergossene LED und Elektronik in einem salzwasserbeständigem Gehäuse aus Polycarbonat, sind die Lichter äusserst resistent gegen Schock, UV-Strahlen und Vibrationen. Dank einem innovativen Temperaturmanagement haben diese Lichter eine hohe Lebensdauer ohne Leistungsabfall.
Spannung 12-24 V



AS3603001



AS3605001

Navigationslichter

Masse: 105 x 92 x 82 mm
LED inbegriffen

	Sichtwinkel	Sichtweite/ Verbrauch	Gehäuse schwarz		Gehäuse weiss	
			Artikelnr.	Preis CHF	Artikelnr.	Preis CHF
Bug	2 x 112.5°	2 sm 3 W	AS3603001	239.00 G	AS3603101	239.00 G
Mast	225°	3 sm 4W	AS3605001	179.00 G	AS3605101	186.00 G

Serie 43 Kombiniertes LED Deck- und Mastlicht



AS3108202



AS3108201

Kombiniertes LED Deck- und Mastlicht

Kombiniertes Modell das auf alle Mastprofile passt.
Gehäuse aus Polycarbonat, seewasser- und UV-beständig.
LED inbegriffen (10-30 V)

	Gehäuse schwarz		Gehäuse weiss	
	Artikelnr.	Preis CHF	Artikelnr.	Preis CHF
Decklicht 5 W LED Mastlicht 4 W LED	AS3108201	465.00 G	AS3108202	465.00 G

Halterungen aus rostfreiem Stahl

für Mastlicht, lässt sich auf alle Mastprofile anpassen	AS501004	38.00 G
für Bug- oder Heckkorb	AS901001	53.00 G
Adapter für Serie 40/50	AS3600005	34.00 G



AS501004



AS901001

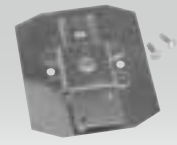

AS3600005

Serie 44 LED Navigationslichter



Hochwertige, wartungsfreie Navigationslichter in modernem Design für Boote bis 50 m. Optik und Elektronik sind in einem Polycarbonatgehäuse vergossen, welches sämtlichen äusseren Einflüssen widersteht gemäss der Norm IP68. Spannung 12 V oder 24 V mit Verpolungsschutz.



	Sichtwinkel	Sichtweite/ Verbrauch	Gehäuse schwarz		Gehäuse weiss	
			Artikelnr.	Preis CHF	Artikelnr.	Preis CHF
Steuerbord	112.5°	2 sm 1.5 W	AS3650001000	159.00 G	AS3650101000	159.00 G
Backbord	112.5°	2 sm 1.5 W	AS3651001000	159.00 G	AS3651101000	159.00 G
Heck	135°	2 sm 1.5 W	AS3652001000	159.00 G	AS3652101000	159.00 G

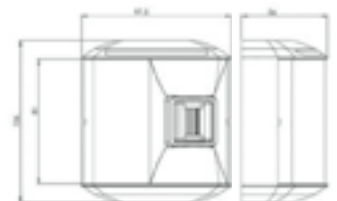



155SL

Diese aerodynamischen Scheinwerfer aus weissem Kunststoff haben eine Optik von 130 mm und bieten einen Schwenkbereich von 360° horizontal und 75° vertikal. Die Halogen Glühbirne bringt eine Leuchtkraft von 100'000 Candelas. Sie sind in zwei Ausführungen lieferbar, eine mit einer einfachen Fernbedienung und eine zweite mit einer elektronischen Fernbedienung mit 2 Geschwindigkeiten und einem SOS Signal über 360°. Das Modell I6105014 kann mit einer zweiten Fernbedienung ausgerüstet werden.

I6105012	12 V Modell, mit Fernbedienung und Kabel von 4.5 m	389.00	K
----------	--	--------	---

I6105014	12/24 V Modell, mit elektronischer Fernbedienung	596.00	K
----------	--	--------	---

Halogen Scheinwerfer 12 V, 100 W

Schwenkbereich von 360°, mit 2 m Spiralkabel und wasserdichtem Deckstecker.
Masse: Ø 150 mm x H 245 mm

T2212022	Halogen Scheinwerfer	129.00	K
T2120150	Rohrhalterung	27.00	D

Verlängerungen für Fernbedienung

I4399014	Länge 4.5 m	159.00	G
I4399015	Länge 7.6 m	239.00	G

Verlängerungen für Fernbedienung

I6404207	Länge 4.5 m	121.00	G
I6404208	Länge 7.6 m	145.00	G
I6404209	Länge 15.2 m	272.00	G

Halogen Ersatzglühbirne

I1875352		92.00	G
----------	--	-------	---

Halogen Ersatzglühbirne

I1875352		92.00	G
----------	--	-------	---



135SL

Dieser hauptsächlich für kleinere Boote entwickelte Scheinwerfer wird mit einer Fernbedienung geliefert und hat eine Lichtstärke von 100'000 Candelas mit 7 Lux bei 100 m und 0.3 Lux bei 500 m. Der Schwenkbereich ist 320° horizontal und 75° vertikal.

Masse: L 180 x T 185 x H 210 mm



146SL

Dieser Scheinwerfer mit einem einzigen Lichteinsatz von 175'000 Candelas erzeugt auf 100 m 15 Lux und auf 500 m 0.6 Lux. Mit Fernbedienung für 2 Schwenkgeschwindigkeiten und 4.5 m Kabel. Schwenkbereich von 360° horizontal und 75° vertikal. Als Zusatz kann er mit einer zweiten Fernbedienung ausgerüstet werden.

Masse: L 220 x T 260 x H 260 mm



180RC

Das 180 mm Modell gibt es in 12 oder 24 V. In der 12 Volt-Ausführung arbeitet es mit einem Suchstrahl und hat eine Lichtleistung von 230'000 Candelas und eine Leuchtkraft von 18 Lux bei 100 m und 0.7 Lux bei 500 m. Schwenkbereich von 450° horizontal und 70° vertikal. Das 24 V Modell bietet Flutlicht.

Als Zusatz kann er mit einer zweiten Fernbedienung ausgerüstet werden.

Masse: Ø 180 x T 280 x H 330 mm

I6002000	12 V Modell	293.00	K
I6002024	24 V Modell	442.00	K

I6008012	12 V Modell	862.00	K
I6008024	24 V Modell	862.00	K

Ersatzglühbirne

I1875378	12/24 V Glühbirne	126.00	G
----------	-------------------	--------	---

Verlängerungen für Fernbedienung

I4367000	zweite Fernbedienung	462.00	G
----------	----------------------	--------	---

I4399014	Länge 4.5 m	159.00	G
I4399015	Länge 7.6 m	239.00	G

Glühbirne

I1875355	12/24 V Glühbirne	124.00	G
----------	-------------------	--------	---

I6204002	12 V Modell	1680.00	G
I6204006	24 V Modell	1935.00	G

Verlängerungen für Fernbedienung

I4367000	zweite Fernbedienung	462.00	G
----------	----------------------	--------	---

I4399014	Länge 4.5 m	159.00	G
I4399015	Länge 7.6 m	239.00	G

Glühbirne

I6726200	Glühbirne 12 V	210.00	G
----------	----------------	--------	---

LED



LED Scheinwerfer 4300 Lumen

Robuster Scheinwerfer aus lackiertem Aluminium mit einer Lichtleistung von 4300 Lumen (4000 K) und einem Lichtkegel von 10°.

- Betriebsspannung 10-30 V
 - Stromverbrauch 48 W
 - Wasserdicht gemäss IP68
 - Wird mit Fernbedienung und 3 m Kabel geliefert
- Abmessungen: 236 x 200 x 244 mm

MA1545	649.00	B
--------	--------	---

LED



NEW 2021

LED Scheinwerfer Aval 1700 Lumen

Robuster Scheinwerfer aus Aluminium/ ABS, UV- und salzwasserresistent mit einer Lichtleistung von 1070 Lumen (5700K)

- Sichtweite bis zu 550 m
 - Rotation 355°, Neigungswinkel 90°
 - Betriebsspannung 12/24 V
 - Stromverbrauch 22 W
 - Leuchtkopf wasserdicht nach IP68
 - Wird mit Kabelfernbedienung (5 m) geliefert
- Masse: 160 x 195 x 140 mm

MA1621	560.00	B
--------	--------	---

LED



NEW 2021

LED Scheinwerfer Valan 5400 Lumen

Robuster Scheinwerfer mit ABS Gehäuse und Linse aus Polycarbonat. Lichtleistung 5400 Lumen (5700K).

- Sichtweite bis zu 1000 m
 - Horizontale Rotation 360° umlaufend. Neigungswinkel +65° bis -65°
 - Betriebsspannung 10-30 V
 - Stromverbrauch 36 W
 - Leuchtkopf wasserdicht nach IP68
 - Wird mit Kabelfernbedienung (5 m) und kabelloser Fernbedienung mit Batterie geliefert
- Masse: 182 x 164 x 190 mm

MA1613	850.00	B
--------	--------	---

JABSCO



I4596000
I4596001

Einbauscheinwerfer

Mit Halogen-Glühbirne 12 V / 50 W wahlweise mit Optik für blendfreies Flutlicht oder mit trapezförmiger Optik zur Beleuchtung des Decks oder Cockpits. Der Scheinwerfer kann mittels Schrauben horizontal um 7° und vertikal um 11° verstellt werden. Aussenmasse: L 225 x H 167 x T 80 mm
Ausschnitt: 173 x 115 mm

I4596000	12 V, mit trapezförmiger Optik als Deckbeleuchtung	252.00	G
I4596001	12 V, mit Optik als blendfreies Flutlicht	232.00	G



I4590000
I4590001

Deckscheinwerfer

Mit Montagebügel aus rostfreiem Stahl. Halogen-Glühbirne mit trapezförmiger Optik zur Beleuchtung des Decks. Masse: L 155 x H 101 mm

I4590000	12 V / 65 W	235.00	G
I4590001	24 V / 60 W	247.00	G

LED

TREM



LED Scheinwerfer 2000 Lumen

Robustes, korrosionsbeständiges und wasserdichtes Kunstharzgehäuse. 355° schwenkbar mit 2 Geschwindigkeiten. Winkel für Höhenverstellung 70°.

- Lichtleistung 2000 Lumen (6000 K)
 - Betriebsspannung 10-30 V
 - Verbrauch 27 W
- Lieferung mit Fernbedienung und dazugehöriger Halterung. Abmessungen: Sockel Ø 120 mm, Ø Scheinwerfer 213 mm, Höhe 262 mm

T2209455	399.00	K
----------	--------	---

LED Scheinwerfer und Gangway LED



LED Hochleistungsscheinwerfer

Scheinwerfer mit 6 LED 3 W, robustes Aluminiumgehäuse. Montage mittels Bügel aus rostfreiem Stahl. Wasserdicht nach Norm IP67.

- Stärke: 1200 Lumen
- Verbrauch: 18 W
- Betriebsspannung: 10-30 V
- Masse: L 160 x H 45 x B 50 mm

T2250160 | 38.00 | D



LED Scheinwerfer (12 LED)

- Wasserdicht nach Norm IP68
- Stärke: 1750 Lumen
- Verbrauch: 17 W
- Betriebsspannung: 10-35 V
- Befestigung: Metallbügel
- Masse: L 98 x H 98 x B 75 mm

PCW81 | 110.00 | B



LED Mini-Scheinwerfer

Kompakter Scheinwerfer in einem robustem Aluminiumgehäuse mit einer Lichtleistung von 370 Lumen (6500 K kaltweiss). Ideal als Deck-/Cockpitstrahler oder als Leseleuchte.

- Lichtkegel: 40°
- Betriebsspannung: 10-30 V
- Verbrauch: 4.4 W
- Wasserdicht nach IP67
- Masse: Ø 40 mm, Höhe 65 mm

MA1144 | 149.00 | B



LED Mini-Scheinwerfer

Starker 10 W Scheinwerfer mit 900 Lumen-Flutlicht auf Bügel in einem robustem Aluminium-Spritzgussgehäuse.

- Wasserdicht nach Norm IP68
- Vorverkabelt, 30 cm langes Kabel mit wasserdichtem Stecker und Buchse mit Kontakten zum Aufpressen. 12/24 V.
- Masse: Ø 62 mm, Länge 75 mm

PC1L10 | 87.00 | G



Mini-Arbeitscheinwerfer

Scheinwerfer mit einer Lichtleistung von 750 Lumen (6000K) in robustem Aluminiumgehäuse. Schmäler Lichtkegel mit einer Reichweite bis zu 20 m. Montage mittels mitgelieferten U-Bügel.

- Wasserdicht nach Norm IP67
- Betriebsspannung: 5-30 V
- Verbrauch: 8.4 W
- Masse: 52 x 52 x 63 mm

NI04WORK01 | 42.00 | K

LED Gangway Leuchten



LED Gangway Einbauleuchte

Ideal zur Beleuchtung von Stufen auf dem Boot. Gehäuse aus äusserst robustem anodisiertem Aluminium mit komplett vergossener Elektronik.

- Wasserdicht nach Norm IP67
- Spannung: 9-30 V
- Verbrauch: 0.4 W
- Lichtstärke 5 Cd
- Vorverkabelt

Aussendurchmesser 23 mm
Höhe 3 mm
Einbaudurchmesser 13 mm
Einbautiefe 20 mm

MA1129 weisses LED | 29.90 | K
MA1131 blaues LED | 29.90 | K



LED Leuchte für Bodenbeleuchtung

Kleine Leuchte für die Montage gegen die Bordwand. Komplett vergossene Elektronik mit Chromstahl Abdeckung.

- Wasserdicht nach Norm IP67
- Spannung: 9-30 V
- Verbrauch: 0.8 W
- Lichtstärke 5 Cd
- Vorverkabelt

Masse: 66 x 19 x 13 mm

MA1415 weisses LED | 36.00 | K
MA1416 blaues LED **NEW** | 36.00 | K



LED Gangway Leuchte, Flachmontage

Gehäuse aus Messing verchromt

- 5 LED 1 W (30 Lumen)
- 12 V vorverkabelt

Länge 79 mm
Breite 17 mm
Höhe 16 mm

T4400181 | 22.00 | D



AS313004

AS313002

PC205



AS3310001000



PC205

Zubehör für Scheinwerfer AS313004 und AS3310001000



AS313002



AS313007

AS313002	Deckhalterung, verstellbar	68.00	G
AS313007	Klemmhalterung	19.00	G

Hand-Suchscheinwerfer

Weiches Gummigehäuse das den Scheinwerfer vor Schlägen schützt; absolut wasserdicht und schwimmfähig nach IP68. Sichtweite 300 m mit Halogen-Glühbirne. Spiralkabel von 0.7 m dehnbar bis 2.7 m
Ohne Stecker

AS313004	Scheinwerfer 12 V / 50 W Halogen	158.00	G
PC205	Universalstecker 8 A für Zigarettenanzünder	10.80	G
AS400228	Ersatz Halogen-Glühbirne 12 V / 50 W	44.00	G
AS400202	Ersatz Normalglühbirne PAR36, 24 V / 50 W	79.00	G

LED Hand-Suchscheinwerfer

Wasserdicht IP68 und schwimmfähig. Mit Ein- /Aus Schalter, Morsetaste und Spiralkabel dehnbar bis 3 m. Ohne Stecker

AS3310001000	LED Scheinwerfer 12-24 V / 12 W	368.00	G
PC205	Universalstecker 8 A für Zigarettenanzünder	10.80	G



Wasserdichter Yachtstecker und Dose

Aus verchromtem Messing für Suchscheinwerfer AS313004 und AS3310001000. 2-polig, Belastung max. 3 A. Base Ø 36 mm, Lochabstand 25 mm, Höhe 55 mm

AS100000		23.00	D
----------	--	-------	---



NEW
2021



Dione LED Unterwasserleuchten

Die perfekte Aufbaulösung für LED Unterwasserstrahler.

- 5 W Power LED mit 500 Lumen Lichtstärke
- Spannung: 10-30 V
- Wasserdicht nach Norm IP68
- Abstrahlwinkel: 35°
- Mit 150 cm Kabel, 2-polig
- Durchmesser 99 mm, Aufbauhöhe 17 mm
- Flachmontage mit 3 Schrauben Ø 3.9 mm, Kabelausgang Ø 13 mm



AS3312401

AS3312402



LED Unterwasserstrahler

LED Scheinwerfer für die Unterwasserbeleuchtung in robustem Polycarbonatgehäuse, 100% wasserdicht mit abnehmbarer Abdeckung aus rostfreiem Stahl. Vormontierte Gummi-Distanzhalter sorgen für die nötige Zirkulation des Kühlwassers.

- Blaue LED
- Spannung: 10-30 V
- Leistung: 10 W
- Zentraler Kabelausgang (Ø 15.5 mm)
- Montage mit 3 Schrauben Ø 3.2 mm
- Masse: Ø 95 mm, Aufbauhöhe 22 mm

AS3312401	Gehäuse silber, mit weissem LED	199.00	G
AS3312402	Gehäuse silber, mit blauem LED	182.00	G

NI04HULL01		158.00	G
------------	--	--------	---



Rouziec LED Einbauspot

Kabinenleuchte mit Druckschalter und integriertem Dimmer. Polierte Inox Abdeckung. Vorverkabelt.

- Spannung 9-30 V, Verbrauch 2.8 W
- Lichtstärke 135 Lumen, warmweiss 3000 K, breite Abstrahlung
- Einbau mit Hilfe von 2 Rückhaltefedern
- Wasserdicht nach Norm IP67

Masse: Aussen Ø 72 mm, Einbau Ø 54 mm, Einbautiefe 15 mm

MA1481	85.00	C
--------	-------	---



Atlanta LED Einbauspot

Gehäuse aus Polykarbonat. Aussendurchmesser 85 mm, Einbaudurchmesser 66 mm, Einbautiefe 45 mm. LED 6 W inbegriffen, 12-30 V, 400 Lumen (voll dimmbare Beleuchtung)

Chrom Krone			
AS3107011010	LED weiss	89.00	G
AS3107011011	LED weiss/rot	112.00	G
Rostfreie Stahl Krone			
AS3107013010	LED weiss	109.00	G
AS3107013011	LED weiss/rot	129.00	G



Atlanta Mini-LED Einbauspot

Gehäuse aus Polykarbonat mit Chrom Krone. Aussendurchmesser 75 mm, Einbaudurchmesser 48 mm, Einbautiefe 17 mm. LED 3 W inbegriffen, 12-30 V, 200 Lumen

AS3107012010	Mini-LED weiss	52.00	G
AS3107012011	LED weiss/rot	59.00	G



Tristan LED Einbauspot

Kabinenleuchte mit Schalter in robustem Aluminiumgehäuse und PMMA Linse. Vorverkabelt.

- Spannung 9-30 V, Verbrauch 2.8 W
- Lichtstärke 135 Lumen, warmweiss 3000 K, breite Abstrahlung
- Einbau mit Hilfe von 2 Rückhaltefedern

Masse: Aussen Ø 80 mm, Einbau Ø 60 mm, Einbautiefe 15 mm

MA1266	119.00	K
--------	--------	---



LED Einbaudeckenleuchte

Flacher Einbauspot in robustem Aluminiumgehäuse mit Plastiklinse.

- Spannung 12 V
 - Leistung 3 W, Licht warmweiss 3000 K
 - Montage mit 2 mitgelieferten Schrauben Ø 3 mm
- Masse: Aussen Ø 85 mm, Höhe 5 mm, Einbau Ø 55 mm, Einbautiefe 5 mm

T4400190	65.00	G
----------	-------	---



LED Aufbauleuchte

Deckenleuchte mit integriertem Schalter. Abdeckungen aus verchromtem Aluminium.

- Spannung 10-30 V, Leistung 6 W
 - Lichtstärke 420 Lumen, warmweisses Licht 3000 K
 - Wasserdicht nach Norm IP65
 - Montage mit 2 mitgelieferten Schrauben Ø 3 mm
- Masse: Aussen Ø 105 mm, Höhe 7.5 mm

T4400253	68.00	G
----------	-------	---



AS371660270

AS371660170

Colombo LED Aufbauleuchten

Aufbauleuchte mit geringem Stromverbrauch (12 V). Ausgestattet mit weisser (2 W) und roter LED (1 W).

- Schalter (Ein-Aus-Ein).
- In zwei Ausführungen lieferbar: mit weissem Kunststoffgehäuse oder Chromstahlgehäuse.
- Masse: Ø 139 mm

AS371660270	Kunststoffgehäuse, weiss	78.00	G
AS371660170	Chromstahlgehäuse	98.00	G



LED Deckenleuchte

Gehäuse aus poliertem, rostfreien Stahl und Lichtabdeckung aus ABS.

- 12 V / 2.5 W
 - Lichtstärke 207 Lumen mit warmweissem Licht
 - Montage mit zwei Schrauben Ø 3 mm
- Masse: Durchmesser 94 mm, Höhe 11 mm

MT40629	29.00	G
---------	-------	---



Yeu LED Leseleuchte

Schwannenhalsleuchte mit schmalen Lichtkegel, ideal für die Lektüre. Integrierter Schalter und 2 A USB Buchse.

- Vorverkabelt
 - Spannung: 9-30 V
 - Verbrauch 1 W
 - Lichtstärke 100 Lumen, Licht warmweiss 3100 K
 - Montage mittels 2 mitgelieferten Schrauben
- Masse: Ø Basis 60 mm, Gesamtlänge 280 mm

MA1461	LED Leseleuchte Yeu	118.00	K
--------	---------------------	--------	---



NEW
2021

Schwenkbare LED Leseleuchte

Leseleuchte auf 150 mm hohem, beweglichem Schwannenhals. Material: Messing vernickelt und poliert. Einfaches Ein- und Ausschalten durch Berührung der Optik.

- Licht warmweiss 3000 K, Lichtleistung 90 Lumen (1.5 W)
 - Betriebsspannung: 12 V
 - Montage mit zwei im Sockel versteckten Schrauben (nicht mitgeliefert)
 - Vorverkabelt (Kabellänge 200 mm)
- Masse Sockel: Ø 45 mm, Höhe 8 mm
Masse Kopf: Ø 30 mm, Länge 63 mm

NI12LIS	schwenkbare LED Leseleuchte 1.5 W / 12 V	48.00	K
---------	--	-------	---



Toro LED Leseleuchte

Schwenkbare Kabinenleuchte aus rostfreiem Stahl, welche sanftes Umgebungslicht mit Lesespot vereint. Mit integriertem Schalter und USB Buchse für die Aufladung von portablen Geräten bis max. 2 A.

- Spannung: 9-30 V
 - Verbrauch 3 W
 - Lichtstärke 90 Lumen, Licht warmweiss 3100 K
 - Montage mittels 2 mitgelieferten Schrauben
- Masse: Ø Basis 60 mm, Länge Leuchtkörper 95 mm, Ø 33 mm

MA1460	LED Leseleuchte Toro	118.00	K
--------	----------------------	--------	---



LED Deckenleuchte

Kompakte Innenleuchte 12 V / 1.1 W mit satiniertem Glasabdeckung zur Beleuchtung von Nischen, Schubladen usw.

- Aluminiumgehäuse
 - Lichtstärke 150 Lumen
 - Wasserdicht nach Norm IP68
- Masse: 54 x 54 x 8 mm

PC11S	kompakte Innenleuchte 1.1 W / 12 V	25.00	G
-------	------------------------------------	-------	---



LED Kojenleuchte zum Einbauen

Aus Aluminium, mit verstellbarem Reflektor (360°).

- Vorverkabelt mit Kippschalter
 - 6 LED 0.5 W-12 V
 - Befestigung mit 2 Schrauben
- Masse: Länge 115 mm, Breite 70 mm, Einbautiefe 35 mm

T4401193	LED Kojenleuchte 3 W / 12 V	43.00	D
----------	-----------------------------	-------	---



Orientierbare LED Deckenleuchte

Kleiner LED Einbauspot mit auf einer Achse um 90° verstellbarem Lichtkegel. Robustes Aluminiumgehäuse mit gebürsteten Frontflächen.

- Spannung 12 V
 - Verbrauch 2 W, Licht warmweiss
 - Einbau mithilfe von 2 Rückhaltefedern
- Masse: Aussen Ø 54 mm, Einbau Ø 46 mm, Einbautiefe 31 mm

T4400214	orientierbare LED Deckenleuchte	60.00	G
----------	---------------------------------	-------	---



Malabo Mehrzweck LED Leuchte

Geeignet für die Kabine oder für den Motorenraum.
Gehäuse aus versilbertem Aluminium, transparentes Glas.

- Mit integriertem Kippschalter
 - Weisse LED Beleuchtung, 4.8 W, 12-24 V
- Masse: Länge 386 mm, Breite 69 mm, Höhe 20.6 mm

AS3716541100 | Mehrzweck LED Leuchte 4.8 W / 12-24 V | 68.00 | G

Maputo Mehrzweck Leuchte mit weisser oder roter LED

Geeignet für Kabine oder Motorenraum. Befestigung an Wand, Decke oder auf Kartentisch möglich.

- Kippschalter mit 3 Positionen
 - Mit weisser oder roter LED 3 W, 12-24 V
- Masse: Länge 400 mm, Breite 78 mm, Höhe 30 mm

AS3716530700 | Mehrzweck LED Leuchte 3 W / 12-24 V | 119.00 | G



London Mehrzweck LED Leuchte

Geeignet für den Motorenraum oder andere anspruchsvolle Bereiche.
Gehäuse aus Polykarbonat.

- Wasserdicht nach Norm IP65
 - Befestigung an Wand oder Decke mit 2 Schrauben (mitgeliefert)
 - Weisse LED Beleuchtung, 7 W LED
- Masse: Länge 170 mm, Breite 90 mm, Höhe 13 mm

AS3120001200 | 12 V Modell | 110.00 | G

LED Deckenleuchte mit beleuchtetem Schalter

Deckenleuchte 12-24 V / 11.6 W
Aluminiumgehäuse mit Acrylabdeckung für ein homogenes Licht.

- Beleuchteter "Soft-Touch" Schalter
 - Lichtstärke 650 Lumen mit weissem Licht
 - Montage mit 2 mitgelieferten Parkerschrauben Ø 3 mm
- Masse: Länge 320 mm, Breite 54 mm, Höhe 12 mm

PC9104 | Beleuchteter "Soft Touch" Schalter | 89.00 | G



Guernesey LED Kabinenleuchte

Leuchte mit drehbarem Reflektor in Aluminium / ABS Gehäuse. Vorverkabelt. Mit Schalter.

- Spannung 9-30 V
 - Verbrauch 2 W
 - Lichtstärke 80 Lumen, Licht warmweiss 3100 K
 - Montage mittels 2 mitgelieferten Schrauben
- Masse: 225 x 35 x 35 mm

MA1157	LED Kabinenleuchte Guernesey, 16 LED	98.00	K
--------	--------------------------------------	-------	---



MA1277



MA1278

Enez LED Deckenleuchte

LED-Streifen in schmalen Aluminiumgehäuse mit PMMA Lichtabdeckung. Vorverkabelt. Mit Schalter.

- Spannung 9-30 V
- Verbrauch 4.8 W
- Lichtstärke 180 Lumen, Licht warmweiss 3000 K
- Montage mit Klebeband (nicht mitgeliefert) oder mit Inox-Klemmen und beiliegenden Schrauben.

Masse Einbauversion: 260 x 25 x 16 mm, Ausschnitt 252 x 17.7 mm, Einbautiefe 13 mm, Aufbauversion: 254 x 18 x 16 mm

MA1277	Aufbaumodell	62.00	K
MA1278	Einbaumodell	68.00	K



Funktioniert bei allen Wetterbedingungen



DP1000N

DP1000B

Solarmoon LED Lampe

LED Lampe mit hoher Leuchtkraft und integrierter, wiederaufladbarer Lithium-batterie.

- Die Batterie kann mittels mitgeliefertem Solarpanel auf amorpher Silicium-basis oder per USB-Anschluss aufgeladen werden.
- Der Solarmoon kann anschliessend ohne Solarpanel mit mitgeliefertem Kunststoffclip aufgehängt werden und hat eine Leuchtdauer von 6 Stunden nach Vollladung.

DP1000N	schwarzes Gehäuse	35.00	G
DP1000B	weisses Gehäuse	35.00	G



LED

Radiant 200 Laterne

- Diese ausziehbare Laterne bietet verschiedene Beleuchtungsmodi: 2 rundum Beleuchtungsstufen, Scheinwerfer Modus oder kombiniert. Stossfestes Kunststoffgehäuse mit gummierten Flächen, ist Spritzwasser geschützt und mit einem Karabiner ausgestattet, zum Aufhängen oder zum Tragen.
- 200 Lumen LED
 - 2 Leuchtstufen bei Radiant Beleuchtung (200 & 50 Lumen), 180 Lumen bei Scheinwerfer Modus oder 100 Lumen wenn kombiniert
 - Funktioniert mit 4 AA Batterien (nicht inbegriffen)
 - Abmessungen: Ø 71 mm x 163 mm, Gewicht: 186 g



LXR200CL	Laterne Radiant 200	62.90	G
----------	---------------------	-------	---



LED

LED Handscheinwerfer mit Akku, 350 Lumen

- 3 Beleuchtungsmodi: Suchstrahl hell, Standard und SOS Funktion
- Wiederaufladbarer Akku mit 2200 mAh und Überladungsschutz.
- Kann mit mitgeliefertem 220 V Stecker oder 12 V Kabel geladen werden
- Robustes Gehäuse aus ABS und Gummi mit integrierter Halterung
- Leuchtweite bis 365 m
- Wasserdicht gemäss IP67
- Abmessungen: Länge 143 mm, Ø Kopf 75 mm



LED

Radiant 100 Mini Laterne

- 100 Lumen LED
- 2 Leuchtstufen bei weisser Beleuchtung (100 und 38 Lumen) und rote Beleuchtung (6 Lumen)
- Eingelassener Hacken zum Aufhängen
- Stossfestes Kunststoffgehäuse mit gummierten Flächen, Spritzwasser geschützt
- Funktioniert mit 3 AAA Batterien (nicht inbegriffen)
- Abmessungen: Ø 70 mm x 61 mm, Gewicht: 75 g

AS3786700700	LED Handscheinwerfer mit Akku, 350 Lumen	99.00	G
--------------	--	-------	---

LXR100ML		36.90	G
----------	--	-------	---

Suprabeam LED Taschenlampen

Suprabeam entwickelt und produziert Taschen- und Stirnlampen für anspruchsvolle Benutzer. Diese Lampen mit Schweizer Engineering zeichnen sich vor allem durch extrem hohe Leuchtstärke und Energieeffizienz aus.



**NEW
2021**

Suprabeam Q3r Taschenlampe, 1100 Lumen

Mit ihren 1100 Lumen ist die Q3r eine erstaunlich helle und kompakte Taschenlampe mit allen Eigenschaften, die man sich wünschen kann. Das Gehäuse besteht aus hochfestem Aluminium und das schlanke Gehäuse liegt perfekt in der Hand.

- Gehäuse: Hochfestes Aluminium, spritzwasserdicht nach Norm IP68
- Abmessungen: Länge 122 mm, Ø 26.5 mm
- Gewicht mit Akku: 130 g
- Stromquelle: Akku Li-ion 18650 (3000 mAh) mit USB
- Leuchtweite: 200 m
- Lichtleistungsstufen: Max. 1100 lm, Dimmung: 600-6 lm
- Leuchtdauer: Max. 1.45 Std. / Dimmung 3 Std.

SUP5035205 | Suprabeam Q3r, 1100 Lumen | 119.90 | A



Waterproof IPX8

Suprabeam E1 Taschenlampe, 120 Lumen

Die E1 Taschenlampe ist wasserdicht bis auf 1 m Tiefe nach Norm IPX8. Daher kann die E1 bei jedem Wetter eingesetzt werden. Sie hat eine Leuchtdauer von 3 Stunden und wiegt nur 50 g.

- Gehäuse: Hochfestes Aluminium, wasserdicht bis 1 m Tiefe nach Norm IPX8
- Abmessungen: Länge 127 mm, Ø 14.9 mm
- Gewicht mit Batterien: 50 g
- Stromquelle: 2 AAA Batterien inbegriffen
- Leuchtweite: 60 m
- Lichtleistung: 120 lm
- Leuchtdauer 3 Std.

SUP5011105 | Suprabeam E1, 120 Lumen | 29.90 | A



Suprabeam Q5xr Taschenlampe aufladbar, 1000 Lumen

Die Q5xr ist bisher unsere fortschrittlichste Taschenlampe mit interner Aufladung. Mit 1000 Lumen liefert sie genug Licht für jeden Einsatz. Der praktische Hängeadapter stellt sicher, dass die Lampe immer geladen ist. Die Elektronik der Q5xr wurde entwickelt, um die maximale Lichtmenge zu ermöglichen und gleichzeitig die Wärmeentwicklung und den Stromverbrauch möglichst tief zu halten.

- Gehäuse: Hochfestes Aluminium, spritzwasserdicht nach Norm IPX4
- Abmessungen: Länge 157 mm, Ø 39 mm
- Gewicht mit Akku: 177 g
- Stromquelle: Akku Li-ion 18650 (12.2 Wh)
- Ladezeit: 100% : 3.40 Std., 80% : 2 Std.
- Leuchtweite: 280 m
- Lichtleistungsstufen: Max. 1000 lm, Dimmung 1000-1 lm
- Leuchtdauer: Max. 3.4 Std. / Dimmung 950 Std.

SUP5056005 | Suprabeam Q5xr aufladbar, 1000 Lumen | 169.90 | A



Suprabeam Q7xrs Taschenlampe aufladbar, 2000 Lumen

Die Q7xrs ist das Topmodell unter den Suprabeam Taschenlampen. Das Gehäuse besteht aus hochfestem Aluminium und zeigt überlegen Qualität und Handwerk. Die Q7xrs ist bisher unsere stärkste Taschenlampe mit erstaunlichen 2000 Lumen.

- Gehäuse: Hochfestes Aluminium, spritzwasserdicht nach Norm IPX4
- Abmessungen: Länge 158 mm, Ø 46 mm
- Gewicht mit Akku: 307 g
- Stromquelle: Akku Li-ion 26650 (5000 mAh)
- Ladezeit: 100% : 4.30 Std., 80% : 2.30 Std.
- Leuchtweite: 345 m
- Lichtleistung: Max. 2000 lm, Dimmung : 1000-6 lm
- Leuchtdauer: Max. 2 Std. / Dimmung hoch 2.15 Std. / Dimmung tief 500 Std.

SUP5076205 | Suprabeam Q7xrs aufladbar, 2000 Lumen | 269.90 | I



Suprabeam Q2 Taschenlampe, 200 Lumen

Einstellbarer Blickwinkel mit integrierter Hyperfokus™ Schiebeoptik.

- Gehäuse: Hochfestes Aluminium, spritzwasserdicht nach Norm IPX4
- Abmessungen: Länge 116 mm, Ø 26 mm
- Gewicht mit Batterie : 80 g
- Stromquelle: 1 x AA Batterie inbegriffen
- Leuchtweite: 150 m
- Lichtleistung: Max. 200 lm, Dimmung 40 lm
- Leuchtdauer: Max. 2 Std. / Dimmung 5 Std.

SUP5021005 | Suprabeam Q2, 200 Lumen | 59.90 | A



Wasserdichte LED Taschenlampe 150 Lumen

Mini 3 Watt LED Taschenlampe mit einer Leuchtstärke von 150 Lumen.

- Robustes Gehäuse aus Polykarbonat und Gummi
- Wasserdicht bis 100 m
- Funktioniert mit 4 AA Batterien (nicht inbegriffen)
- Abmessungen: Länge 160 mm, Ø 50 mm

T2200323 | wasserdichte LED Taschenlampe, 150 Lumen | 19.90 | D

Suprabeam Stirnlampen

Suprabeam entwickelt und produziert Taschen- und Stirnlampen für anspruchsvolle Benutzer. Diese Lampen mit Schweizer Engineering zeichnen sich vor allem durch extrem hohe Leuchtstärke und Energieeffizienz aus.



NEW 2021

Suprabeam Stirnlampe V3air aufladbar, 450 Lumen

- Gehäuse: Hi-Tech Komposit und Aluminium, spritzwasserdicht nach Norm IPX4
- Gewicht mit Akku: 148 g
- Stromquelle: Akku 1400 mAh Li Polymer, 10.36 Wh
- Ladezeit: 2.35 Std.
- Leuchtweite: 210 m
- Lichtleistung: Max. 450 lm, Standard 120 lm, Dimmung 180-6 lm
- Leuchtdauer: Max. 1.45 Std. / Standard 5 Std. / Dimmung min. 80 Std.

SUP6105205 | Suprabeam V3air aufladbar, 450 Lumen | 99.90 | A



Suprabeam Stirnlampe V3pro aufladbar, 750 Lumen

- Standardmässig mit einstellbarem Blickwinkel Hyperfokus™, auswechselbarem Kabel und elektronischer Software.
- Gehäuse: Hi-Tech Komposit und Aluminium, spritzwasserfest nach Norm IPX4
 - Gewicht mit Akku: 184 g
 - Stromquelle: Akku 2800 mAh Li Polymer, 10.4 Wh
 - Ladezeit: 5.5 Std.
 - Leuchtweite: 245 m
 - Lichtleistung: Max. 750 lm, Standard 180 lm, Dimmung 300-6 lm
 - Leuchtdauer: Max. 3 Std. / Standard 8 Std. / Dimmung min. 225 Std.

SUP6125205 | Suprabeam V3pro aufladbar, 750 Lumen | 159.90 | A



Suprabeam Stirnlampe V4pro aufladbar, 1000 Lumen

- Gehäuse: Hi-Tech Komposit und Aluminium, spritzwasserfest nach Norm IPX4
- Gewicht mit Akku: 195 g
- Stromquelle Akku 2800 mAh Li Polymer 10.4 Wh
- Ladezeit: 5.15 Std.
- Leuchtweite: 250 m
- Lichtleistung: Max. 1000 lm, Standard 280 lm, Dimmung 425-6 lm
- Leuchtdauer: Max. 2 Std. / Standard 5.30 Std. / Dimmung min. 2.30 Std. bis 220 Std.

SUP6135205 | Suprabeam V4pro aufladbar, 1000 Lumen | 199.90 | A



Suprabeam Multilampe M6xr, 2000 Lumen

Ob als Taschen-, Stirn- oder Bikelampe, die M6xr kommt mit allen Einsätzen zurecht.

- Gehäuse: Hi-Tech Aluminium mit Magnetfuss, staub- und wasserdicht bis 1 m Tiefe nach Norm IPX8
- Gewicht mit Akku: 114 g
- Stromquelle: Akku Li-ion 18650 (3000 mAh)
- Leuchtweite: Mixed Beam 30°/70°: 165 m
- Lichtleistung: Max. 2000 lm, Dimmung 600-6 lm
- Leuchtdauer: Max. 2.15 Std. / Dimmung 2.30 Std. bis 260 Std.

SUP5266005 | Suprabeam M6xr aufladbar, 2000 Lumen | 149.90 | A



NEW 2021

Suprabeam Arbeitslampe D4r, 1400 Lumen

Dank des um 180° verstellbaren Fusses kann das Licht in jede Richtung eingestellt werden und steht mit dem Magnetfuß selbstständig oder haftet an einer magnetischen Oberfläche. Dank des kompakten Designs kann die D4r problemlos als Handlampe benützt werden.

- Gehäuse: Haltbares 2K-Kunststoffgehäuse, Wasserbeständig und staubdicht IP65 / IK07
- Abmessungen: Länge 116 mm, Breite 101 mm, Tiefe 41 mm
- Gewicht mit Akku: 400 g
- Stromquelle: Akku Li-ion 3.7 V, 5200 mAh, Li 19.2 Wh
- Leuchtweite: 125 m, Flutlicht: 45 m
- Lichtleistung: Max 1400 lm / Medium 900 lm / Schwach 450 lm



SUP4101102 | Suprabeam Arbeitslampe D4r, 1400 Lumen | 89.90 | F



LED Birnen	Artikelnr.	Sockel	Anzahl LED	Beleuchtung	Spannung	Stärke Lumen	Masse mm	Verbrauch	Preis CHF		Sockeltypen
	NIBAY15D15V	BAY15d	15	360°	10-30 V	200	55 x Ø 19	2.2 W	28.00	G	
	NIBA15D-18S	BA15d	18	360°	8-30 V	220	54 x Ø 19	2.6 W	28.00	G	
	NIBA15S-15S	BA15s	15	360°	8-30 V	200	54 x Ø 19	2.2 W	27.00	G	
	NIBA15S-10S	BA15s	10	360°	8-30 V	120	54 x Ø 19	1.2 W	22.00	G	
	NISV366	SV8.5	3	120°	10-30 V	50	36 x Ø 13	0.6 W	11.00	G	
	NISV448	SV8.5	3	120°	10-30 V	50	41 x 13	0.6 W	13.00	G	
	NISV842-360	SV8.5	8	360°	12-15 V	110	42 x Ø 11	1.2 W	18.50	G	
	T0031	SV8.5	12	360°	12 V	120	44 x Ø 10	2.4 W	Paar 26.00	C	
	NISC4415	SC	8	360°	12-15 V	110	42 x Ø 10	1.2 W	19.90	G	
	NIG4-12S	G4	12	180°	10-30 V	150	Ø 30.5	2 W	16.50	G	
	NIG4-6S	G4	6	180°	7-30 V	70	Ø 23	1.2 W	13.50	G	
	NISV316	SV8.5	6	120°	10-30 V	110	31 x 18	1.4 W	13.50	G	
	NIBA9S	BA9s	1	360°	12 V	110	32 x Ø 12	1.1 W	14.00	G	



Birnen	Artikelnr.	Sockel	Watt	Volt	Masse mm	Empfohlen für	Preis CHF	
	AS400002	BAY15d	25 W	12 V	67 x Ø 25	Serien AS 40 bis 50	19.00	G
	AS400003	BAY15d	25 W	24 V	67 x Ø 25	Serien AS 40 bis 50	19.00	G
	AS400005	BAY15d	10 W	12 V	69 x Ø 25	Serien AS 40 bis 50	19.00	G
	AS400006	BAY15d	10 W	24 V	69 x Ø 25	Serien AS 40 bis 50	19.00	G
	AS400470	BA9s	20 W	12 V	28 x Ø 9	Serien AS 25 + Sylt	12.00	G
	AS400057	BA15d	10 W	12 V	30 x Ø 20		9.00	G
	AS400436	G4	5 W	12 V	29 x Ø 9		6.80	G
	AS400437	G4	10 W	12 V	29 x Ø 9		12.80	G
	AS379002270	Soffitte (spitzig)	10 W	12 V	30 x Ø 10	Serie AS 24	Paar 7.00	G
	AS400200	Soffitten (1 flach + 1 spitzig)	10 W	12 V	43 x Ø 10	Serie AS 25	5.50	G
	AS400177	Soffitte (spitzig) SV8.5-8	10 W	12 V	43 x Ø 10	Serie AS 25	5.20	G
	AS400190	Soffitte (spitzig) SV8.5-8	5 W	24 V	42 x Ø 10		3.00	G
	AS400191	Soffitte (spitzig) SV8.5-8	10 W	24 V	43 x Ø 11	Serie AS 25	4.00	G
	AS400307	PAR36 (Halogen)	50 W	12 V	Ø 111	Decklicht	29.00	G
	AS400202	PAR36	50 W	24 V	Ø 111	Handscheinwerfer	79.00	G
	AS400228	PAR36 (Halogen)	50 W	12 V	Ø 111	Handscheinwerfer	44.00	G

Batterien und Ladegeräte



Alkali Batterien, nicht aufladbar

Optimierte Lebensdauer, Aufbewahrungszeit und Korrosionsbeständigkeit.

BW886	Lady Batterie, MN 9100, LR1	1.5 V	3.00	K
BW888	E-Block, MN 1604L, 6 LR 61	9 V	4.90	K
BW889	4 Micro Batterien, AAA, MN 2400, LR 03	1.5 V	4.90	K
BW890	4 Mignon Batterien, AA, MN 1500, LR 6	1.5 V	4.90	K
BW891	2 Baby Batterien, C, MN 1400, LR 14	1.5 V	5.90	K
BW892	2 Mono Batterien, D, MN 1300, LR 20	1.5 V	7.90	K

Lithium Batterien, nicht aufladbar

BW895	CR2430 Ø 24 mm	3 V	3.00	K
BW896	DL2025 Ø 20 mm	3 V	2.00	K
BW897	CR1632 Ø 16 mm	3 V	2.00	K
BW898	DL2450 Ø 24 mm	3 V	3.00	K
BW899	CR2032 Ø 20 mm	3 V	2.00	K
BW885	CR2, Lithium	3 V	6.00	K
BW887	4 Mignon Lithium Batterien, AA, MN 1500, LR 6	1.5 V	17.90	K



Ladegerät-Set Photo Cam III

230 V Ladegerät mit 4 Akkus NiMH Mignon AA 2850 mAh.

- Für 1-4 Micro AAA und Mignon AA Akkus
- Überladeschutz
- Ladungserhaltung
- Ladeanzeige

AN5007033	mit 4 Akkus NiMH Mignon AA 2850 mAh	59.00	K
------------------	-------------------------------------	-------	---

Ladegerät Powerline 4

Ladegerät mit 230 V Netzstecker und Stecker für 12 V Zigarettenanzünder.

- Schnellladung für 1-4 Micro AAA und Mignon AA Akkus
- Auto-Diagnose
- Akku-Defekterkennung
- Ladeanzeige pro Ladeschacht

AN5007023		69.90	K
------------------	--	-------	---



Akkus Typ NiMH

Mignon AA NiMH 2100 mAh
Verpackung mit 4 Akkus

PN0124	4 Stück	19.90	K
---------------	---------	-------	---



Akkus Typ NiMH

Micro AAA NiMH 1100 mAh
Verpackung mit 2 Akkus

AN5030892	2 Stück	12.90	K
------------------	---------	-------	---



Ladegerät für 2 AA Akkus

PN11343-99	22.90	B
-------------------	-------	---



Netzadapter 110/230V für USB Kabel

PN6318	16.90	U
---------------	-------	---



Externe wasserdichte Batterie 3100 mAh

Ermöglicht das Aufladen sämtlicher Elektronikgeräte wie GPS, Mobiltelefone oder Kameras.

PN12562-00	149.90	B
-------------------	--------	---



Wasserdichte Power Bank, 15000 mAh

PowerBank von veho ist das unverzichtbare Zubehör für alle, die keinen Strom mehr haben, auf Reisen sind oder längere Zeit nicht am Stromnetz sind. Dank den zwei USB-Anschlüssen können Sie zwei Geräte gleichzeitig aufladen. Dieses Gerät ist nach IPX4 wasserbeständig, d.h. die Stromversorgung ist unabhängig von der Richtung vor Spritzwasser geschützt.

- Eingänge: Micro USB 5 V 2.0 A, USB-C 5 V 2.0 A
- Ausgänge: 2 x USB-A, 5 V 2.0 A
- Praktische Karabinerschleife und eine eingebaute LED-Taschenlampe
- Spritzwasserdicht nach Norm IPX4
- Kapazität: 15'000 mAh / 55.5 Wh
- Masse: 154 x 98 x 29 mm
- Gewicht: 382 g

NEW
2021



VPP-008-E	wasserdichte Power Bank Pebble Endurance, 15000 mAh	99.90	K
------------------	---	-------	---



Power Buddy Lithiumbatterien

Lithiumbatterien bieten viele Vorteile. Mit einem begrenzten Gewicht können sie vollständig entladen werden, sodass die angegebene Kapazität tatsächlich verfügbar ist. Dies ist besonders interessant, wenn ein grosser Verbraucher wie ein Minn Kota-Motor zB, daran angeschlossen ist (100 Ah Batterien).

Diese Lithium Batterien sind von der neuesten Generation: LiFePO4 mit integriertem BMS (Battery Management System). Dank einer Applikation Energy Research auf App Store oder Play Store können Sie mittels der Bluetooth-Verbindung jederzeit den Ladezustand des Akkus abrufen. Die Batterien sind für ca. 2000 100% Entladezyklen ausgelegt.

Die Batterien werden im Kit mit einem geeigneten Ladegerät geliefert. Hergestellt mit einem IP65-Dichtigkeitsindex, können diese permanent an Bord installiert werden.



Artikelnr.	Modell	Kapazität	Masse mm	Gewicht kg	Polart	Preis CHF	
NEW ERPBKIT12V20A	Batterie 12 V / IP65 + Ladegerät 5 Ah	20 Ah	180 x 75 x 170	2.7	M5	299.00	B
ERPB12VKIT *	Batterie 12 V / IP65 + Ladegerät 10 Ah	100 Ah	330 x 170 x 240	10.6	M8	999.00	B
ERPB24VKIT	Batterie 24 V / IP65 + Ladegerät 12 Ah	100 Ah	520 x 270 x 230	22.5	M8	1899.00	B
NEW ERPB36VKIT	Batterie 36 V / IP65 + Ladegerät 5 Ah	100 Ah	520 x 270 x 230	30.2	M8	2499.00	B

*mit USB Stecker / passt in Batteriekasten Power Center Minn Kota MK1820175

Ladegerät (mit Batterie geliefert)	maximale Ladekapazität	Masse mm	Gewicht kg
12 V Ladegerät (Batterie 20 Ah)	5 A	120 x 69 x 45	1.0
12 V Ladegerät (Batterie 100 Ah)	10 A	210 x 90 x 55	1.6
24 V Ladegerät	12 A	250 x 94 x 55	2.2
36 V Ladegerät	5 A	210 x 90 x 55	1.6



Levo AGM Batterien

Diese Starter-/Verbraucherbatterien sind absolut auslaufsicher und vollkommen wartungsfrei. Der flüssige Elektrolyt wird durch das Glasfaservlies (Absorbent Glas Mat) vollständig aufgesogen. Dadurch können die einzelnen Platten komprimiert und die Batterien stossicher gemacht werden. Verglichen mit traditionellen Starterbatterien, zeichnen sich die AGM Batterien durch eine bessere Hochstromfähigkeit aus, wodurch sie sich für starke Verbraucher wie Bugstrahlruder oder elektrische Winschen eignen. Zudem erlaubt dieser Batterietyp mehrere Tiefentladungen der Kapazität ohne die Batterie zu beschädigen. Dank geringer Selbstentladung (1-3% pro Monat) muss die Batterie selbst beim Überwintern nicht ausgebaut werden.



Artikelnr.	Spannung V	Kapazität C20	Max. Strom	Masse mm	Gewicht kg	Polart	Preis CHF	
LV055	12 V	55 Ah	480 A	242 x 175 x 190	18.5	Normalpol	329.00	B
LV066	12 V	66 Ah	600 A	278 x 175 x 190	20.5	Normalpol	359.00	B
LV088	12 V	85 Ah	700 A	353 x 175 x 190	26.4	Normalpol	399.00	B
LV100	12 V	95 Ah	800 A	358 x 175 x 223	32.0	Normalpol	439.00	B



NEW 2021

DP12LI08



DP12LI14



DP12LI30



DP12LI48

SOLARX Lithium Batterien
 Wiederaufladbare LiFePO4 Batterien der neuesten Generation mit integriertem Batterie Management System (BMS). Mehr verfügbare Energie und Entladezyklen als traditionelle Batterien bei geringerem Gewicht und Dimensionen.

- Geringe Selbstentladung (2% in 30 Tagen)
- 100% wartungsfrei

Artikelnr.	Spannung V	Kapazität C20	Max. Strom	Masse mm	Gewicht kg	Polart	Preis CHF
DP12LI08	12 V	8 Ah	20 A	151 x 65 x 94	1.1	Lasche	109.00 B
DP12LI14	12 V	13 Ah	30 A	151 x 98 x 95	1.7	Lasche	169.00 B
DP12LI30	12 V	28 Ah	40 A	166 x 175 x 125	4.2	M5	358.00 B
DP12LI48	12 V	42 Ah	80 A	197 x 165 x 170	5.75	M6	539.00 B
DPCHARGE	Ladegerät zu Lithium Batterien						auf Anfrage



NEW 2021

DP1230



DP1248



DP1278
DP12120

Solarx AGM Batterien
 Langlebige und wartungsfreie 12 V AGM Batterien mit hervorragenden Tiefentladungskapazitäten. Durch geringe interne Widerstände können hohe Entladeströme erzielt werden, womit sich diese Batterien hervorragend für starke Verbraucher wie elektrische Winschen, Bugstrahler sowie als Starterbatterien eignen. Zudem sind diese Batterien für häufige Entlade- / Ladezyklen ausgelegt und verfügen über eine geringe Selbstentladung.

Artikelnr.	Spannung V	Kapazität C20	Max. Strom	Masse mm	Gewicht kg	Polart	Preis CHF
DP1230 NEW	12 V	26 Ah	260 A	166 x 175 x 125	8.6	M5	119.00 B
DP1248	12 V	42 Ah	400 A	198 x 166 x 171	13.0	M6	189.00 B
DP1278	12 V	68 Ah	650 A	350 x 167 x 180	21.0	M6	279.00 B
DP12120	12 V	105 Ah	1000 A	328 x 172 x 222	30.0	M8	399.00 B



BW894



BW894-12



230 V Ladegerät für Batterien BW894 und BW894-12
 Ladegerät für wartungsfreie Blei- und Bleigel-Batterien 2-24 V mit 2-24 Ah. Automatische Einstellung der zu ladenden Batterie und Spannung mit Betriebs- und Lade-Anzeige. Überladeschutz und Erhaltungsladung.

BW893 | 49.00 | K

AGM Batterien 12 V
 Aufladbar, ohne Unterhalt, können nicht auslaufen.

Artikelnr.	Spannung V	Kapazität C20	Masse mm	Gewicht kg	Preis CHF
BW894	12 V	7 Ah	150 x 92 x 65	2.4	42.00 K
BW894-12	12 V	12 Ah	150 x 100 x 95	3.8	64.00 K



Minn Kota Ladegeräte

Diese Ladegeräte können dauerhaft am 230 V Sektor angeschlossen bleiben, da die Ladung automatisch auf das Niveau der Batterie abgestimmt wird. Gesichert gegen Überspannung, Kurzschluss- und Verpolungsschutz.

- Automatische Abschaltung nach dem Aufladen. So besteht keine Gefahr der Überladung.
- Für 12 V-Batterien 50 bis 130 Ah



MK566214



MK566216



MK566217



MK566215



MK566218

Tragbare Ladegeräte: Leicht, praktisch, effizient und sicher

- Mit automatischer 2-Stufenladung (Strombegrenzung und Erhaltungsladung) 1 x 5 A / für 1 x 10 A, automatische 3-Stufenladung (Strom-, Spannungsbegrenzung und Erhaltungsladung).
- Traggriff, fest montiertes 1.8 m Ladekabel, Krokodilklemmen und Kabeln.

On-Board-Ladegeräte: Für eine feste Installation

Die Besonderheit liegt darin, dass jeder Ladeausgang eine eigene Leitung besitzt. Daher können auch Batterien, die z.B. auf 24 V oder 36 V in Serie geschaltet sind, ohne Trennung der Serienschaltung geladen werden.

- Wasserdichtes Gehäuse resistent gegen Schläge, Vibration und Korrosion
- Mit automatischer 3-Stufenladung (Strom-, Spannungsbegrenzung und Erhaltungsladung).
- Mit fest montiertem 1.8 m Ladekabel und Ausgangskabeln

Artikelnr.	Modell	Spannung V	Ladeausgänge	max. Ladestrom	Masse mm	Gewicht kg	Preis CHF
MK566214	tragbares Ladegerät MK 105P	12 V	1	5 A	127 x 178 x 165	1.7	109.00 K
MK566215	tragbares Ladegerät MK 110P	12 V	1	10 A	178 x 228 x 197	3.7	149.00 K
MK566216	On-Board Ladegerät MK 210E	12 V	2	2 x 5 A	229 x 190 x 102	5.5	259.00 K
MK566217	On-Board Ladegerät MK 220E	12 V	2	2 x 10 A	343 x 190 x 102	7.5	429.00 K
MK566218	On-Board Ladegerät MK 330E	12 V	3	3 x 10 A	413 x 190 x 102	10.0	499.00 K



DP1205
DP1210



Islander DBC Batterieladegeräte, 12 V

Digitale, vollautomatische Ladegeräte mit 7-stufiger Ladecharakteristik für 12 V Bleisäure, Gel und AGM Batterien. Der Ladevorgang wird durch einen Mikroprozessor kontrolliert, so dass eine Überladung der Batterie ausgeschlossen werden kann.

- Überhitzungsschutz
 - Robustes Aluminiumgehäuse
 - Inklusive Kabel mit Krokodilklemmen
 - Wird mit Adapter für 230 V CH-Stecker geliefert
- Masse: 195 x 115 x 62 mm, Gewicht: 1 kg

Artikelnr.	Modell	Für Batterien	max. Ladestrom	Preis CHF
DP1205	Islander-DBC 1205 Batterieladegerät	30-100 Ah	5 A	75.00 K
DP1210	Islander-DBC 1210 Batterieladegerät	70-200 Ah	10 A	85.00 K

Zubehör für Batterien



Batterieklemmen

Universalmodell.

T0020	Lieferung per Paar	14.00	C
-------	--------------------	-------	---



Batteriepole

Für Batterien ohne Anschlusspol mit M6/M8 Gewinde.

T1500020	M6, Lieferung per Paar	17.00	D
T1500025	M8, Lieferung per Paar	17.00	D



Stromunterbrecher für Batterien

Montage auf Batteriepol. Eine halbe Drehung des Rades und der Strom ist unterbrochen. Belastung max. 250 A

PC102	26.90	G
-------	-------	---



Batterie-Polabdeckungen

Für die Abdeckung der Universal-Batterieklemmen. Aus robustem PVC.

T0004018	Lieferung per Paar	19.90	D
----------	--------------------	-------	---



Batterie Schnellverbinder

Schnellverbinder für alle Standardbatterien mit SAE und DIN Norm. Für Kabeldurchmesser min. 20 mm² - max. 35 mm²

MT40424	Lieferung per Paar	29.00	B
---------	--------------------	-------	---

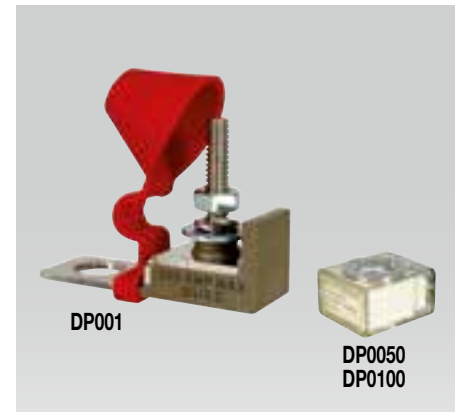

Sicherungshalter Battguard

Kompakte Absicherung der Elektroinstallation an Bord.

DP001	Sicherungshalter	39.90	E
Sicherungen zu Battguard			
DP0050	Sicherung 50 A	29.90	E
DP0100	Sicherung 100 A	29.90	E



Batteriekabel

Saubere Verbindung der Batterie mit dem Trennschalter dank vorkonfektionierten Kabel. Ø 10 mm², Länge 2 x 100 cm

DPBC100	28.00	E
---------	-------	---



Batterienverbinder-Kabel

Vorkonfektionierte Kabel mit Kupfer Kabelschuhen zur einfachen und sauberen parallelen Verbindung zweier Batterien. Ø 25 mm², Länge 2 x 30 cm

DPPC030	28.00	E
---------	-------	---



Batterie-Hauptschalter

Schalter mit 4 Positionen für 6-32 V, 280 A (380 A kurzfristig). Mit Zündschutz. Masse: 100 x 100 mm, Einbautiefe 88 mm Belastung max. 280 A

T0612350	73.00	D
----------	-------	---



Batterie-Hauptschalter

Für 1 oder 2 Batterien. 4 Stellungen: Off, Batterie 1, Batterie 2, Batterien 1 + 2 (Both). Masse: Ø 140 mm (Ø 105 mm wenn eingebaut) Belastung max. 150 A

T0011	47.00	D
-------	-------	---



Mini Batterie-Hauptschalter

12 V Schlüsselschalter für Strom bis 250 A (350 A kurzfristig). Mit fluoreszierendem Aufkleber für bessere Sichtbarkeit in der Nacht. Masse: 68 x 68 mm. Belastung max. 250 A

T0600093	29.50	D
----------	-------	---



Mini-Batterie-Trennschalter

Kompakter Batterie Hauptschalter für Spannung bis 24 V. Masse: Ø 29 mm, Einbautiefe 35 mm Belastung max. 100 A

PC237A	21.00	G
--------	-------	---



Batterie-Hauptschalter

Mit entfernbarem Schlüssel. Ø 58 mm Belastung max. 100 A

T0010	Hauptschalter	13.00	C
T0012	Ersatzschlüssel	6.00	C

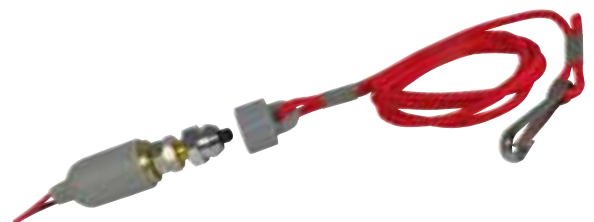

Motor-Notschalter

Einfacher und effizienter Zündungsunterbrecher falls der Bootsführer ins Wasser fällt. Ideal für Jetski und Motorboote.

T0600130	Motor-Notschalter	21.50	D
----------	-------------------	-------	---



**NEW
2021**

Anschlussdose 230 V / 16 A

Aus PVC mit Kontakten aus vernickeltem Kupfer
Entspricht CE Norm ISO 13297.
Passend zu Kabel T2010015.
Masse: 81 x 91 mm

T2016002	Anschlussdose 230 V / 16 A	35.00	B
----------	-------------------------------	-------	---

Landanschluss-Kabel 230 V

Kabel mit CEE-Stecker und CEE-Buchse zur
Abnahme von 230 V Landstrom.
3 x 2.5 mm², Belastbarkeit 16 A. Mit Schutzkappe.
Schutzklasse CE ISO 13297. Länge: 15 m, Ø 10 mm.

T2010015	Landanschluss-Kabel 230 V	120.00	B
----------	------------------------------	--------	---

Stecker 230 V / 16 A

Aus PVC mit Kontakten aus vernickeltem Kupfer.
Entspricht CE Norm ISO 13297.

T2016001	Stecker 230 V / 16 A	29.00	B
----------	----------------------	-------	---



AC / DC Transformator

Transformator 230 V AC / 12 V DC (6 A) mit integriertem Spannungsregulator. Verfügt über Überlastschutz, Absicherung gegen Kurzschluss und hohe Temperaturen.
12 V Ausgangskabel mit Zigarettenanzünder-Buchse.

DP22012	AC / DC Transformator	36.00	K
---------	-----------------------	-------	---



Adapter 230 V

Verlängerung mit CEE-Stecker, CH-Buchse.
Länge 2 m

PC302	Verlängerung 230 V	65.00	R
-------	--------------------	-------	---



MK901290

MK1820175

Batteriekasten Power Center

Mit Tragriff, Gurt und eingebauter Batterieanzeige sowie aussenliegenden Polen mit Flügelmuttern. 2 aussenliegende Zigarettenanzünder-Steckdosen für die Versorgung von diversen Verbrauchern sind ebenfalls vorhanden (ausgestattet mit Sicherungen 30 A für Batterie-Anschluss und 10 A für Zigarettenanzünder-Steckdosen).
Innenmasse der Box: L 350 x B 200 x H 225 mm

Minn Kota Version: mit manuell zurückstellbarem Sicherungsautomat (60 A für Batterie-Anschluss und 10 A für Zigarettenanzünder-Steckdosen).

MK901290	Power Center	83.00	K
MK1820175	Power Center für Minn Kota Motoren	99.00	K



T0411

T0410

Batteriekästen

Aus brennstoff- und säurebeständigem Kunststoff. Mit Gurte und Befestigungssteg.

Grosses Modell

Innenmasse: 395 x 180 x 250 mm
Aussenmasse: 405 x 200 x 280 mm

Kleines Modell

Innenmasse: 270 x 180 x 200 mm
Aussenmasse: 330 x 190 x 270 mm

T0411	Batteriekästen, gross	22.50	C
T0410	Batteriekästen, klein	16.00	C
T0412	Ersatzspanngurt	4.00	C

Batteriekasten

Aus brennstoff- und säurebeständigem Kunststoff. Mit Gurte und Befestigungssteg.
Innenmasse: 385 x 175 x 255 mm
Aussenmasse: 470 x 225 x 255 mm

NR2593	Batteriekasten	29.00	C
--------	----------------	-------	---



Verstellbare Halterung für Batterie

Zur Befestigung von Batteriekästen, Behältern usw.
Lieferung mit Gurte von 1.3 m

NR4469	verstellbare Halterung	16.00	C
--------	------------------------	-------	---



DP0300



DP0500



BW200ILAND

Islander MJ Sinus Wechselrichter

Erzeugt aus 12 V Batteriespannung eine 230 V (modifizierte) Wechselspannung. Geeignet zum Anschließen von einem Laptop oder anderen elektrischen Geräten. Die MJ Wechselrichter verfügen über genügend Leistungsreserven, um bis zu doppelt so hohe Anfangsströme der Verbrauchergeräte zu bewältigen.

- Alarmfunktion und automatische Abschaltung bei ungenügender Batteriespannung
- Überlastungsschutz.
- Robustes Gehäuse aus eloxiertem Aluminium
- Wird mit Adapter für CH-Stecker geliefert

DP0300

- Ausgangsleistung: 300 W / 600 W Spitze
- 1 x 230 V Ausgang
- 1 x USB Ausgang
- Minimale Batteriekapazität: 30 Ah
- Gewicht: 0.7 kg
- Masse: 150 x 108 x 51 mm

DP0500

- Ausgangsleistung: 500 W / 1000 W Spitze
- 1 x 230 V Ausgang
- Minimale Batteriekapazität: 50 Ah
- Gewicht: 1.4 kg
- Masse: 213 x 200 x 70 mm

iland 100 W Wechselrichter

Einfacher Wechselrichter, ideal für Produkte, die nicht viel Strom verbrauchen. Kommt mit einem Zigarettenanzünder, kann aber auch direkt an die Batterie angeschlossen werden.

iland 100 W

- Ausgangsleistung: 100 W
- Startleistung: bis zu 200 W
- 1 x 230 V Ausgang
- Eingang 12 V, mit Zigarettenstecker
- Gewicht: 300 g
- Masse: 100 x 69 x 41 mm

DP0300	69.00	K	DP0500	119.00	K	BW200ILAND	44.90	I
--------	-------	---	--------	--------	---	------------	-------	---



Islander XJ Pure Sinus Wechselrichter

Spitzengerät mit geringem Eigenverbrauch für alle sensiblen elektrischen Geräte an Bord (TV, Kühlschrank).

- Wandelt die 12 V Batteriespannung in 230 V pure Wechselspannung um
- Hohe Leistungsreserven zur Bewältigung hoher Anfangsströme der Verbrauchergeräte
- Alarmfunktion und automatische Abschaltung bei ungenügender Batteriespannung
- Kurzschluss-, Überlastungs- und Polaritätsschutz
- Robustes Gehäuse aus eloxiertem Aluminium
- Wird mit Anschlusskabel und Adapter für CH-Stecker geliefert

DP0600

- Ausgangsleistung: 600 W / 1200 W Spitze
- 1 x Ausgang 230 V / 2.6 A
- 1 x Ausgang USB 5 V / 2.1 A
- Minimale Batteriekapazität: 60 Ah
- Gewicht: 2 kg
- Masse: 240 x 175 x 90 mm

DP1000

- Ausgangsleistung: 1000 W / 2000 W Spitze
- 1 x Ausgang 230 V / 4.35 A
- 1 x Ausgang USB 5 V / 2.1 A
- Minimale Batteriekapazität: 100 Ah
- Gewicht: 2.9 kg
- Masse: 320 x 175 x 89 mm

DP2000

- Ausgangsleistung: 2000 W / 4000 W Spitze
- 2 x Ausgänge 230 V / 8.7 A
- 1 x Ausgang USB 5 V / 2.1 A
- Minimale Batteriekapazität: 200 Ah
- Gewicht: 5.2 kg
- Masse: 414 x 230 x 110 mm

DP0600	389.00	B	DP1000	488.00	B	DP2000	780.00	B
--------	--------	---	--------	--------	---	--------	--------	---

DPRC

Fernbedienung für XJ Serie

Schalter und LED Kontrollampe auf Aluminiumplatte.

Kabellänge: 6 m

Masse: 50 x 60 mm



DPRC

DPRC	Fernbedienung für XJ Serie Wechselrichter	25.00	B
------	---	-------	---



Schubschalter aus Messing, 2-polig, (On/Off)
Max. 10 A, Schaft 8 mm, für Wand max. 15 mm

T0013	7.50	C
-------	------	---



Schubschalter aus Messing, 2-polig, (On/Off)
Max. 10 A, Schaft 8 mm, für Wand max. 3 mm

T0018	7.50	C
-------	------	---



Schubschalter aus Messing, 2-polig, (On/Off)
Max. 20 A, Schaft 8 mm, für Wand max. 22 mm

T0014	17.50	C
-------	-------	---



Kippschalter
Aus Kunststoff und verchromtem Messing.
Max. 15 A

T0017	4.00	C
-------	------	---



Druckschalter
Aus Kunststoff für Wand max. 7 mm.
Loch Ø 20 mm

T0019	4.00	C
-------	------	---



Druckschalter
Aus verchromtem Messing, für Wand max. 25 mm.
Loch Ø 16 mm

T0016	21.50	C
-------	-------	---



Kippschalter
Aus rostfreiem Stahl mit 2 Positionen und wasserdichter Gummikappe.
Loch Ø 12 mm

T0612000	8.00	D
----------	------	---

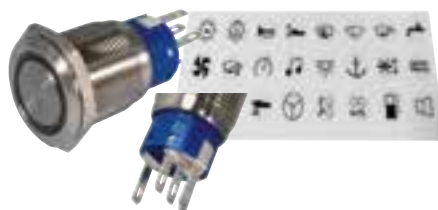

Schalter und Druckschalter mit LED
12 V, max 5 A. LED Beleuchtungsanschliessbar für Schalter oder Funktion.
Masse: Ø 19 mm, Länge 33 mm

T1275	Schalter, Beleuchtung blau	18.50	G
T1282	Schalter, Beleuchtung rot	18.50	G
T1975	Druckschalter (Taster), Beleuchtung blau	17.50	G
T1982	Druckschalter (Taster), Beleuchtung rot	17.50	G
T700024	Set bestehend aus 24 selbstklebenden Symbolen (3M) für Schalter und Druckschalter	7.90	B



Automatischer Schalter
3 Positionen: Automatic, Manual, Off. 12 und 24 V.
Masse: 57 x 50 mm

RU45	36.50	G
------	-------	---



Manueller Schalter
2 Positionen: On/ Off. 12 und 24 V.
Masse: 57 x 50 mm

RU49	33.50	G
------	-------	---



Master Switch Schalter
Ein-Aus-Schalter für alle 12 V oder 24 V Bilgenpumpen.
Wird mit 7 Etiketten geliefert.
Masse: 70 x 54 mm

I4496002	12 V Modell, beleuchtet	69.00	G
----------	-------------------------	-------	---



Automatischer Schalter
3 Positionen: Automatic, Manual und Off.
Mit Kontrolllampe und Sicherung.
Automatische Rückstellung von Manual auf Off.
Masse: 75 x 61 mm

RU43	12 V Modell	52.00	G
RU44	24 V Modell	56.00	G



Automatischer Schalter
3 Positionen: Automatic, Manual und Off.
Mit Kontrolllampe und Sicherung, 12 V.
Masse: 82 x 50 mm

RU41A	48.00	G
-------	-------	---



Elektrische Schalttafel 12 V

Frontplatte aus UV stabilisiertem PC/ABS mit 4 Schaltkreisen für 12 V. Beleuchtete Schalter (in Position EIN) mit integrierten 15 A Carling Sicherungen. Einfacher und sauberer Anschluss dank vorverkabelten Polaritäten mittels elektronischer Platine. Wird mit 15 selbstklebenden Standard Bezeichnungsschildern geliefert.

Masse:
Frontplatte: 108 x 145 mm
Ausschnitt: 76 x 130 mm
Tiefe: 44 mm

T3104350

85.00 | K



Elektrische Schalttafel 12 V

Frontplatte aus UV stabilisiertem PC/ABS mit 6 Schaltkreisen für 12 V. Beleuchtete Schalter (in Position EIN) mit integrierten 15 A Carling Sicherungen. Einfacher und sauberer Anschluss dank vorverkabelten Polaritäten mittels elektronischer Platine. Wird mit 15 selbstklebenden Standard Bezeichnungsschildern geliefert.

Masse:
Frontplatte: 114 x 165 mm
Ausschnitt: 76 x 130 mm
Tiefe: 44 mm

T3104352

110.00 | K



Elektrische Schalttafel 12 V

Frontplatte aus UV stabilisiertem PC/ABS mit 4 beleuchteten Schaltern (in Position EIN) mit integrierten 15 A Carling Sicherungen sowie 2 Zigarettenanzünder-Dosen. Einfacher und sauberer Anschluss dank vorverkabelten Polaritäten mittels elektronischer Platine. Wird mit 15 selbstklebenden Standard Bezeichnungsschildern geliefert.

Masse:
Frontplatte: 114 x 165 mm
Ausschnitt: 76 x 130 mm
Tiefe: 44 mm

T3104351

125.00 | K



Automaten-Schalttafel 12 V / 24 V

Ausgerüstet mit 6 Sicherungsautomaten von 10 A, 6 Kippschaltern und 6 Anzeigedioden. Die Schalttafel ist vorverkabelt und zum Einbauen bereit. Vorgesehener Anschluss mittels Crimp-Steckern 6.3 mm. Frontplatte aus schwarzeloxiertem Aluminium. Wird mit 23 selbstklebenden Standard-Bezeichnungsschildern geliefert.

Montage mit 4 Schrauben Ø 3 mm
Masse: Frontplatte 100 x 170 mm
Ausschnitt : 76 x 146 mm
Tiefe: 65 mm

AS3447004000

175.00 | G



Elektrische Schalttafel 12 V

Für Schaltkreise von max. 12 V / 10 A. Mit 6 Schaltern und 6 Sicherungen von 5 A.

Masse:
Frontplatte: 115 x 165 mm
Tiefe: 30 mm

T0024

47.00 | D



Elektrische Schalttafel 12 V / 8 A

Aus schwarzeloxiertem Aluminium. Mit 3 Kippschaltern und 3 Sicherungen von 8 A, 1 Steckdose für Zigarettenanzünder, 1 Batterietester.

Masse:
Frontplatte: 115 x 165 mm
Tiefe: 80 mm

T0028

65.00 | D

Wasserdichte Schalttafeln



Elektrische Schalttafel Serie Pilot

Wasserdichte Schalttafel aus ABS mit 4 Schaltern für 12 V / 8 A. Mit 20 selbstklebenden Standard-Schalterbezeichnungen.
Masse: 108 x 95 mm

T0674044	41.00	D
----------	-------	---

Elektrische Marine Schalttafel

Aluminium Schalttafel mit 3 wasserdichten Schaltern, Anzeigedioden und 10 A Sicherungen. Mit 20 selbstklebenden Standard-Schalterbezeichnungen.
Masse: 100 x 100 mm

T0603000	elektrische Marine Schalttafel	46.00	K
T0096	Sicherungshalter	4.00	C

Elektrische Schalttafel 12 V

Für Schaltkreise von max. 12 V / 10 A. Mit Schaltern und Sicherungen von 5 A. 3 Schalter, 3 Sicherungen
Masse: 90 x 100 mm

T0025	elektrische Schalttafel 12 V	27.00	D
T0096	Sicherungshalter	4.00	C



12 V Spannungsspitzenchutz

Verhindert Beschädigungen an der Bordelektrik durch Spannungsspitzen.

PCGP12	18.00	G
--------	-------	---



Ersatz-Sicherungen

Für Schalttafeln T0024, T0025, T0028 und T0603000.
Masse: Ø 6 mm x 32 mm

BW900	3 A Sicherung	1.90	B
BW901	5 A Sicherung	1.90	B
BW902	10 A Sicherung	1.90	B
BW903	20 A Sicherung	75.00	B



Sicherungshalter In-Line

Für Autosicherung ATO.
Geliefert mit 1 A Sicherung.

PC445008	5.80	G
----------	------	---

Wasserdichte Kabeldurchführungen



Wasserdichte Deck-/Dachdurchführung

Aus weissem UV-beständigem ABS-Kunststoff.

SOL1DD	19.90	B
--------	-------	---



Wasserdichte Deck-/Dachdurchführung

Robuste und kompakte Durchführungen für Kabel von Ø 6-10 mm. Komplett mit 5 verschiedenen Kabeldichtungen, Gehäusedichtung sowie Montageschrauben. Masse: 78 x 43 x 27 mm

SOL1DDM	grau	29.00	B
SOL1DDM2	schwarz	29.00	B



Wasserdichte Kabeldurchführungen aus verstärktem Polycarbonat

Wasserdicht durch 2 O-Ringe
Basis Ø 48 mm

Q8011	für Kabel Ø 6 bis 11 mm	11.50	K
Q8013	für Kabel Ø 10 bis 13 mm	11.50	K
Q8016	für Kabel Ø 12 bis 16 mm	12.50	K



Wasserdichte Kabeldurchführungen aus verchromtem Messing

Mit Gummidichtung

T0008	für Kabel Ø 6 bis 8 mm	7.50	C
T0009	für Kabel Ø 8 bis 10 mm	11.00	C



Autosicherung ATO 1 A

Für PC445008

PC01	0.50	G
------	------	---



Liquid Electrical Tape

- Formt eine UV-beständige, nicht leitende und wasserdichte Schutzschicht
- Schützt blanke Drähte und elektrische Anschlüsse vor Korrosion
- Schnelltrocknend

SR84104	118 ml	19.90	C
---------	--------	-------	---



Wasserdichte Yachtstecker IP67
Mit "Hypertac" Goldkontakten zum Löten und Gehäuse aus verstärktem Polykarbonat. 12 A Belastbarkeit im Dauerbetrieb. Basis Ø 42 mm, Höhe 65 mm, Stecker Ø 36 mm

Q7103	3-polig	24.00	K
Q7105	5-polig	28.00	K
Q7106	6-polig	30.00	K
Q7109	9-polig	39.00	K



Wasserdichte Yachtstecker und Dosen aus verchromtem Messing
Sie garantieren eine feste Verbindung der Kabel auf Deck. Befestigung mit 3 Schrauben. Mit Schraubdeckel

Basis Ø 36 mm, Lochabstand 25 mm, Höhe 55 mm

AS100000	2-polig, Belastung max. 3 A	23.00	D
AS100001	3-polig, Belastung max. 3 A	26.00	D
AS100002	4-polig, Belastung max. 3 A	29.00	D

Basis Ø 45 mm, Lochabstand 31 mm, Höhe 63 mm

T0021	2-polig, Belastung max. 5 A	32.00	D
T0022	3-polig, Belastung max. 5 A	35.00	D
T0023	4-polig, Belastung max. 5 A	39.00	D



Wasserdichte Yachtstecker aus verstärktem Polykarbonat
Verriegelungssystem mit Dichtung. Verträgt max. 16 A per Pol und 42 V. Messing-Schraubkontakte.

AS928001	5-polig, horizontal	49.00	G
AS928002	5-polig, vertikal	49.00	G



Binder Deckdurchführungsset
Hochwertige, wasserdichte, 4-polige Deckdurchführung bestehend aus Winkelgehäuse, Flanschdose mit Schutzkappe sowie Kupplungsstecker. Anschluss der Litzen (max. 2.5 mm²) mittels Lüsterklemmen.

SOL50DD	Binder Deckdurchführungsset	49.00	E
---------	-----------------------------	-------	---



Binder Kupplungsset
Hochwertige, wasserdichte, 4-polige Steckverbindung (Dose und Stecker) für die Verlängerung von elektrischen Kabeln. Anschluss der Litzen (max. 2.5 mm²) mittels Lüsterklemmen. Wird mit 2 Schutzkappen geliefert.

SOL55	Binder Kupplungsset	49.00	E
-------	---------------------	-------	---



Superseal Steckverbindung
Wasserdichte 2-polige Steckverbindung (Dose und Stecker) für Kabelquerschnitt von max. 1.5 mm². Crimp-Verbindung.

PC44236	Superseal Steckverbindung	12.80	G
PC6917	T-Stück Superseal	32.00	G



15 A Normstecker (ISO 4165)

PC113010V	10.50	G
-----------	-------	---



Aufbausteckdose (ISO 4165)

Masse: 56 x 31 mm

PC57608	17.50	G
---------	-------	---



Einbausteckdose (ISO 4165)

Für Universal- oder Normsteckdosen

PC57607	11.50	G
---------	-------	---



USB Ladestecker mit FM Transmitter

12 V / 24 V Zigarettenanzünderstecker mit 2 USB-Anschlüssen 5 V, (1 x 1 A und 1 x 2.1 A) und FM Transmitter. Nach der Übertragung ihrer Lieblingsmusik auf dem Smartphone per Bluetooth, ermöglicht dieser die Übertragung des Signals per individuell wählbarer Frequenz (von 87.5-108 MHz) auf eine freie Station im Autoradio. (Erfordert Download von App 'Powerseed' im App-Store oder Google Play). Gleichzeitig kann das Telefon schnell und sicher geladen werden. Masse: 72 x 33 x 34 mm

PCFMBT	39.00	G
--------	-------	---



Dreifache Einbausteckdose (ISO 4165)

Masse: 94 x 34 mm

PC57612	26.00	G
---------	-------	---



Adapter mit Normstecker (ISO 4165)

Steckdose Ø 21 mm für max. 8 A Mit Verlängerung 25 cm

PC56620	19.50	G
---------	-------	---



Einbausteckdose
Mit Metallbuchse, für Normstecker (ISO 4165).

PC114320	16.90	G
----------	-------	---



Einbausteckdose für Zigarettenanzünder
Aus Nylon. Masse: 60 x 42 mm, Ausschnitt Ø 29 mm

T0601335	7.00	C
----------	------	---



Steckdose für Zigarettenanzünder-Stecker
Ø 21 mm

PC496P	16.00	G
--------	-------	---



Einbausteckdose für Zigarettenanzünder-Stecker
Für Innenmontage

T0026	zum Einbauen, mit Stecker	10.50	C
T0029	zum Einbauen, ohne Stecker	6.50	C



8 A Universalstecker
Für Zigarettenanzünderdose 21 mm oder ISO 4165

PC205	Universalstecker 8 A für Zigarettenanzünder	10.80	G
PC113302	Dito, Zigarettenanzünder mit 8 A Sicherung	9.90	G
PC67712100	Dito, Zigarettenanzünder mit 8 A Sicherung und grüner Diode	16.90	G



Doppelsteckdose für Zigarettenanzünder
Ø 21 mm

T0030	12.00	C
-------	-------	---



Adapter mit Universalstecker und zwei Steckdosen
Ø 21 mm mit 25 cm Kabel. 10 A Sicherung.

PC56609	43.00	G
---------	-------	---



Zigarettenanzünder-Steckdose
Mit 1 m Kabel und Krokodilklemmen

PC56640	28.50	G
---------	-------	---



Verlängerungskabel (0.6 m bis 3 m) mit Universalstecker und 8 A Sicherung
Steckdose Ø 21 mm

PC56306	44.00	G
---------	-------	---



USB Einbausteckdose 12/24 V
Abmessungen Einbau: Ø 27.8 x 39 mm
Belastbarkeit: 5 V, 2 x 2500 mA
Eingangsspannung: 8-28 V

PC67321100	53.00	G
------------	-------	---



USB Steckdose mit Anzeige
12 V / 24 V Zigarettenanzünderstecker mit 2 USB-Anschlüssen 5 V, 2 x 2.4 A und Spannungsanzeige. L 76 mm

PCBC72	32.00	G
--------	-------	---



Wasserdichte Einbausteckdose USB 5 V, 12/24 V
2 x USB 1 A & 2.1 A, IPX4 wasserdicht sogar mit angeschlossenen Kabeln, 5.5 cm

SCSC-USB-01	45.00	G
-------------	-------	---



Wasserdichte flache Einbausteckdose USB 5 V, 12/24 V
2 x USB 2.1 A, IPX6 wasserdicht sogar mit angeschlossenen Kabeln, 2.9 cm

SCSC-USB-02	65.00	G
-------------	-------	---

**NEW
2021**

Halbflexible Solarmodule Solarpower-HD

Dünne, äusserst leistungsstarke Solarmodule. Hoher Wirkungsgrad auch bei diffusen Lichtverhältnissen dank der Verwendung von modernen kristallinen "Back Contact" Siliziumzellen. Durch die Verwendung der neuen Generation von Siliziumzellen kann zudem eine dünnere Schutzschicht aufgetragen werden womit die Flexibilität der Zellen erhöht werden kann. Dies ermöglicht eine Montage des Panels auf bis 30° gewölbten Oberflächen.

- Ausgezeichnetes Preis-Leistungsverhältnis
- 2 Jahre Garantie
- Wird mit 3 m langem Kabel geliefert.



DP02012



DP05012



DP10012



Wasserdichte Anschlussbox (IP65) auf der Aussenseite des Panels mit 3 m Kabel.

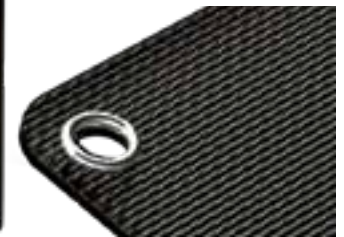

Artikelnr.	Leistung	Max. Spannung	Max. Strom	Gewicht kg	Masse mm	Preis CHF
DP02012	20 W	17.6 V	1.14 A	0.60	580 x 310 x 3	118.00 K
DP05012	50 W	17.6 V	2.88 A	1.20	600 x 500 x 3	229.00 K
DP10012	110 W	18.6 V	5.97 A	2.50	1100 x 560 x 3	425.00 K

Rostfreie Befestigungsringe Ø 10 mm in den Ecken für eine einfache Montage des Panels.

Gerahmte Solarmodule Solarpower-SP

Das Solarpanel ist ein einfaches, ökologisches und ökonomisches Produkt um Batterien zu laden.

Zuverlässige, leistungsstarke gerahmte Solarpanels. Die 36 Zellen aus kristallinem Silizium sind durch einen robusten Aluminiumrahmen und durch ein gehärtetes Spezialglas vor Stössen jeglicher Art gut geschützt. Die Anschlussbox auf der Rückseite ist bereits vorverkabelt mit einem 2 m langen Kabel mit offenen Litzen.



Artikelnr.	Leistung	Max. Spannung	Max. Strom	Gewicht kg	Masse mm	Preis CHF
DP0015	15 W	17.2 V	0.88 A	1.6	350 x 350 x 25	79.00 K
DP0030	30 W	17.2 V	1.75 A	3.1	604 x 350 x 25	119.00 K
DP0060	60 W	17.2 V	3.49 A	5.4	674 x 626 x 30	165.00 K
DP0080	80 W	17.2 V	4.66 A	6.8	768 x 676 x 35	220.00 K
DP0120	120 W	17.2 V	6.60 A	10.4	1158 x 676 x 35	285.00 K

Zubehör für gerahmte Solarmodule

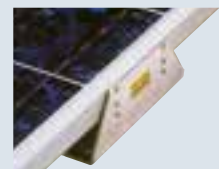

Universalhalterungen aus Alu

SOL1HSP	4 Stück	45.00	B
---------	---------	-------	---



Eckhalterungen aus ABS

SOL1HSE	4 Stück	72.00	B
---------	---------	-------	---



Halterungen aus ABS

SOL1HSV	2 Stück	45.00	B
---------	---------	-------	---

SOLARA®

Halbflexible Marine-Solarmodule

Dank der Hochleistungs-Solarzellen aus kristallinem Silizium sind sie besonders leistungsfähig. Trittteste Kunststoffoberfläche. Sie können geschraubt oder geklebt werden. Jedes Solarmodul wird mit einem Anschlusskabel von 1.5 m Länge geliefert.



SOL110SM

SOL170SM

SOL220SM

Artikelnr.	Leistung	Max. Spannung	Max. Strom	Gewicht kg	Masse mm	Preis CHF
SOL050SM	12 W	22.72 V	0.61 A	0.9	431 x 243 x 5	349.00 B
SOL110SM	27 W	22.34 V	1.22 A	1.7	464 x 481 x 5	449.00 B
SOL170SM	41 W	22.88 V	1.81 A	2.2	654 x 481 x 5	569.00 B
SOL220SM	55 W	22.88 V	2.40 A	2.8	844 x 481 x 5	749.00 B



Kanten-Profilleiste

Zum Umsäumen von GFK und anderen Kanten. Gewebeverstärktes PVC.

Masse: A = 14 mm, B = 10 mm
Farben: schwarz und weiss
Lieferung per Meter

Artikelnr.	Preis CHF
NV292724	5.00 /m A
NV2927242725	5.50 /m A



Portables Solarmodul Move

Falt- und tragbares Solarmodul mit einer Leistung von 110 W. Ideal zur Installation auf dem Bimini oder auf dem Vordeck, wenn das Boot vor Anker liegt oder im Hafen festgemacht ist. Mit Befestigungsösen, 5 m Kabel, rückseitig integrierte Haltearme zur Ausrichtung des Solarpanels gegen die Sonne sowie Tasche zum Verstauen des Kabels.

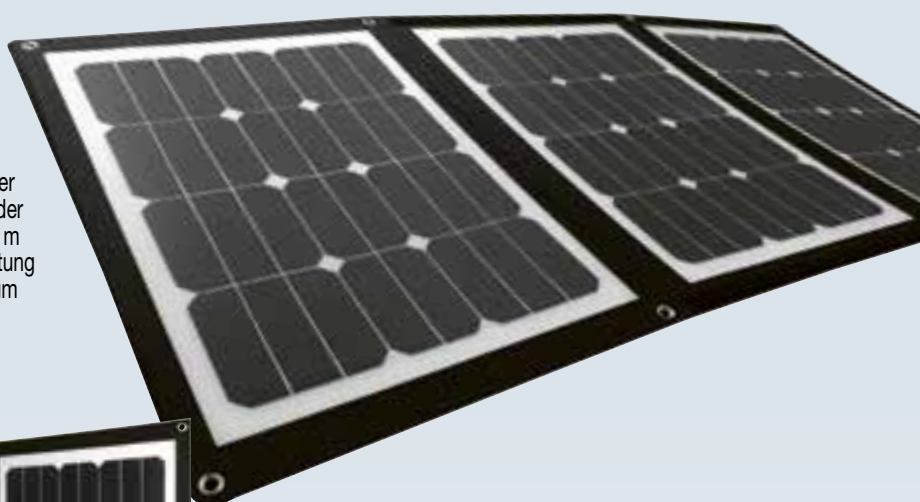

Laderegler für SOL445SM

Kompakter Solar-Laderegler für den mobilen Einsatz mit LED Anzeige und Universalstecker für Zigarettenanzünderdose Ø 21 mm oder ISO 4165. Wird direkt an den Stecker des Solarmoduls SOL445SM angeschlossen. Geeignet für AGM, Blei-Säure und Gel-Batterien. Maximale Ladung 6 A.

Artikelnr.	Leistung	Max. Spannung	Max. Strom	Gewicht kg	Masse aufgeklappt mm	Masse gefaltet mm	Preis CHF
SOL445SM	110 W	18.5 V	5.97 A	6	1650 x 630 x 4	630 x 450 x 20	649.00 B

SOL062	89.00 B
--------	---------



DP007

DP020

Zubehör inbegriffen:

1. Solarpanel
2. Zigarettenanzünderbuchse 12 V
3. Anschlusskabel 1.80 m
4. Zigarettenanzünderstecker 12 V
5. LED Tester
6. Batterieklammern

SolarThin Gerahmte Solarmodule

Solarpanels auf Basis amorpher Siliziumzellen hergestellt mit innovativer Dünnschicht PV-Technologie. Trägermaterial aus unzerbrechlichem und schockresistentem Glas. Ausgezeichnete Leistung auch bei bewölktem Himmel und unvermeidbarer Teilabschattung.

Die Solarpanels werden mit integrierter by-Pass Diode, zahlreichen Steckern und einem 2 m langen Anschlusskabel geliefert.

Artikelnr.	Leistung	Max. Spannung	Max. Strom	Gewicht kg	Masse mm	Preis CHF	
DP007	7 W	15 V	0.35 A	1.36	315 x 315 x 22	49.00	K
DP020	20 W	15 V	1.00 A	8.00	325 x 940 x 22	99.00	K



NEW 2021

MPPT Laderegler

Hochwertiger Laderegler für die maximale Ausbeutung der Leistung des Solarpanels dank MPPT (Maximum Power Point Tracking) Ladekurve, Temperaturkompensation und geringem Eigenverbrauch. Schützt die Batterie vor Überladung und Tiefentladung.

Für 12 V / 24 V Systeme und für alle Batterietypen geeignet einschliesslich Lithium. Geeignet für Modulleistungen bis 400 W / 12 V oder 800 W / 24 V. Mit Bluetooth Funktion für die Datenanzeige auf Mobilgeräten.

DP30124B	MPPT Laderegler	229.00	B
----------	-----------------	--------	---

Regler für 2 Stromkreise



SOLARA®

SOL425DUO

SOL425SR

Morningstar Laderegler Sun Saver Duo für 2 Stromkreise

Zum Laden von zwei getrennten Batterien. Schützt die Batterien vor Überladung durch das Solarpanel und verlängert damit die Lebensdauer der Batterien.

Die Ladungsverteilung ist 90/10% oder 50/50% einstellbar. Der Regler ist sowohl für Bleisäure-Batterien als auch für Gel/AGM-Batterien geeignet.

Lieferbar mit oder ohne Fernanzeige, welche Batteriespannung, Ladestrom sowie Amperestunden anzeigt.

SOL425DUO	mit LCD Anzeige, 12 V, max. Ladung 25 A	285.00	B
SOL425SR	ohne LCD Anzeige, 12 V, max. Ladung 25 A	169.00	B



NEW
2021

Laderegler

Einfacher Laderegler für kleinere Solarinstallationen. Integrierter Mikroprozessor sorgt für eine effiziente Ladung und schützt somit die Batterie vor Überladung durch das Solarpanel sowie Tiefentladung durch die Verbraucher. Ausgerüstet mit LED Displays für die Ladungszustandsanzeige. 5 V / 2 A USB-Anschluss zum Aufladen von kleinen elektronischen Geräten. Geeignet für Blei-Säure und Kalzium Batterien.

DP0512	12 V, max. Ladung 5 A	29.80	K
DP1012	12 V, max. Ladung 10 A	36.00	K

SOLARA®



Laderegler

Laderegler 12 V / 24 V. Schutz der Batterie vor Überladung und Tiefentladung. Verfügt über eine Reihe von Schutz- und Anzeigefunktionen. Folgende Funktionen können eingestellt werden: Gel- oder Bleisäure-Batterie, automatische Abschaltung und Alarm bei Tiefentladung.

SOL085SR	12/24 V, max. Ladung 5 A	47.00	B
----------	--------------------------	-------	---

SOLARA®



E-Serie Laderegler

Hochwertiger Laderegler 12 V / 16 A mit Ladekurve und Tiefentladeschutz. Vollständig vergossene Platine (wasserdicht nach IP68) mit korrosionsbeständigen Schraubklemmen (IP21) in einem robusten Gehäuse. Drei LED informieren über Ladestatus, Batteriespannung und Lastzustand.

SOL0280SR	12 V, max. Ladung 16 A	69.00	B
-----------	------------------------	-------	---



Morningstar Laderegler für 1 Stromkreis

Diese Regler schützen die Batterien vor Über- und Entladung und verhindern zudem eine Tiefentladung der Batterie durch rechtzeitiges Abschalten stromverbrauchender Geräte. Sobald die Spannung der Batterie wieder ausreichend ist, werden die Verbraucher erneut zugeschaltet. Die Regler sind auch für Gel-Batterien geeignet.

SOL0110SR	12 V, max. Ladung 6.5 A	99.00	B
SOL0165SR	12 V, max. Ladung 10 A	119.00	B
SOL0331SR	12 V, max. Ladung 20 A	168.00	B

SOLARA®



LCD-Serie Laderegler

Diese 12 V / 24 V Laderegler verfügen über eine 4-stufige Laderegelung mit Temperaturkompensation. Benutzerfreundliches LCD Display mit umfangreichen Kontroll-, Programmier- und Sicherheitsfunktionen. Der Ladezustand der Batterie wird über eine Balkenanzeige permanent angezeigt, ebenso die Energieflüsse zu und von der Batterie, sowie der aktuelle Lastzustand. Integrierter Datenlogger sowie programmierbare Nachtlichtfunktion. Für alle Batterietypen inklusive Lithiumbatterien geeignet.

SOL0180SR	12/24 V, max. Ladung 10 A	99.00	B
SOL0350SR	12/24 V, max. Ladung 20 A	149.00	B
SOL0350DUO	12/24 V, max. Ladung 20 A für 2 Stromkreise	179.00	B



NEW
2021

Laderegler

Effizienter Laderegler 12 V / 24 V mit bedienungsfreundlichem LCD-Display für die Anzeige der Daten sowie zur Programmierung des Lastausgangs. Schützt die Batterie vor Überladung durch das Solarpanel und vor Tiefentladung. Geringer Eigenverbrauch. Zwei 5 V / 2.1 A USB-Anschlüsse zum Aufladen von elektronischen Geräten. Für alle Batterietypen inklusive Lithiumbatterien geeignet.

DP20124	12/24 V, 2 x 5 V / 2.1 A USB-Anschlüsse	78.00	K
---------	---	-------	---

Rule Tauchbilgenpumpen

Kompakt, robust und ohne Unterhalt. Sie können trockenlaufen ohne dabei Schaden zu nehmen. Welle aus rostfreiem Stahl mit Teflondichtungen. Das wasserdichte Gehäuse aus Azetal ist hitzebeständig. Ein Rückschlagventil verhindert den Rückfluss des Wassers in die Bilge.



Rule Tauchbilgenpumpen

Ohne Rückschlagventil.



RU02



RU1012
RU1024



RU1412
RU1424

Elektrische Rule Tauchbilgenpumpen

Artikelnr.	Modell	Stromverbrauch Volt / Sicherung	Leistung l / Std.	Förderhöhe	Basis mm	Höhe mm	Schlauch Ø mm	Preis CHF	
RU24	360	12 V / 4 A	1350	2 m	64 x 57	99	19	33.00	G
RU2512	500	12 V / 4 A	1900	2 m	64 x 57	99	19	39.00	G
RU2524	500	24 V / 2 A	1900	2 m	64 x 57	99	19	45.00	G
RU18	800	12 V / 5 A	3000	2 m	64 x 57	107	19	63.00	G
RU28	1100	12 V / 5 A	4100	2 m	64 x 57	107	25+29	68.00	G
RU19	800	12 V / 5 A	3000	2 m	70 x 63	102	19	62.00	G
RU20	1000	12 V / 5 A	3800	2 m	70 x 63	102	29	69.00	G
RU02	1500	12 V / 10 A	5700	2 m	Ø 108	153	29	129.00	G
RU1012	2000	12 V / 15 A	7600	2 m	Ø 108	153	29	189.00	G
RU1024	2000	24 V / 7.5 A	7600	2 m	Ø 108	153	29	198.00	G
RU1412	3700	12 V / 25 A	13300	2 m	Ø 124	184	38	308.00	G
RU1424	3700	24 V / 15 A	13300	2 m	Ø 124	184	38	318.00	G
RU66A	Wandbefestigung für runde Rule Pumpen 360 bis 1100 (siehe Seite 235)							21.00	G

Automatische Rule Bilgenpumpen

Ein Mikroprozessor kontrolliert regelmässig die Bilge und setzt die Pumpe automatisch in Betrieb sofern er Wasser feststellt.



Artikelnr.	Modell	Stromverbrauch Volt / Sicherung	Leistung l / Std.	Förderhöhe	Basis mm	Höhe mm	Schlauch Ø mm	Preis CHF	
RU26	500	12 V / 3 A	1900	2 m	64 x 57	107	19	108.00	G
RU27	1100	12 V / 6 A	4200	2 m	64 x 57	107	25+29	164.00	G
RU66A	Wandbefestigung für runde Rule Pumpen 360 bis 1100 (siehe auch Seite 234)							21.00	G

Automatische Rule-Mate Bilgenpumpen mit elektronischem Niveauschalter ohne bewegliche Teile.

Die Pumpe schaltet sich ein, sobald der Wasserstand in der Bilge eine Höhe von 70 mm erreicht und schaltet bei 13 mm wieder aus. Pumpe kann manuell getestet werden. Ein Rückschlagventil verhindert den Rückfluss des Wassers in die Bilge (ausser RU2000/RU200024).



Automatische Rule-Mate Tauchbilgenpumpen

Artikelnr.	Modell	Stromverbrauch Volt / Sicherung	Leistung l / Std.	Förderhöhe	Länge mm	Breite mm	Höhe mm	Schlauch Ø mm	Preis CHF	
RU500	500	12 V / 4 A	1900	2.7 m	120	73	112	19	105.00	G
RU800 NEW	800	12 V / 5 A	3000	3.7 m	120	73	112	19	132.00	G
RU1100	1100	12 V / 7.5 A	4200	3 m	120	73	112	25+29	174.00	G
RU110024	1100	24 V / 4 A	4200	3 m	152	83	116	29	178.00	G
RU1500	1500	12 V / 10 A	5700	2 m	185	108	152	29	288.00	G
RU2000	2000	12 V / 15 A	7600	2 m	185	108	152	29	332.00	G
RU200024	2000	24 V / 7.5 A	7600	2 m	185	108	152	29	345.00	G



Ellbogen-Ausgänge für elektrische Rule Tauchbilgenpumpen

RU1201R	Ellbogen-Ausgang mit 3/4" Gewinde für 19 mm Schlauch	11.00	G
RU1203R	Ellbogen-Ausgang mit 1" Gewinde für 19 mm Schlauch	13.00	G
RU1205R	Ellbogen-Ausgang mit 1" Gewinde für 25 mm Schlauch	10.00	G
RU1207R	Ellbogen-Ausgang mit 1" Gewinde für 29 mm Schlauch	11.50	G

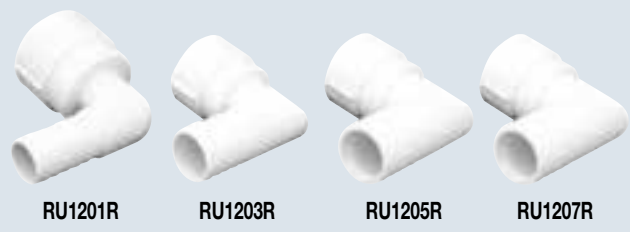



LoPro Bilgenpumpen

Diese kompakten und leistungsstarken Pumpen ermöglichen die Ausrichtung des Ausgangsschlauches um 180° und verfügen über ein Rückschlagventil. Sie sind in automatischer und normaler Ausführung lieferbar.

Bei der automatischen Version kann mittels eines Schalters unter zwei Funktionsweisen gewählt werden: entweder schaltet sich die Pumpe automatisch ein, wenn der Wasserstand in der Bilge wahlweise 32 oder 50 mm übersteigt oder die Pumpe schaltet sich alle 2 ½ Minuten ein, überprüft ob Wasser in der Bilge ist und pumpt es heraus sofern nötig. Die normale Pumpe wird über einen Niveauschalter und/oder über einen elektrischen Schalter betrieben.

Artikelnr.	Modell	Stromverbrauch Volt / Sicherung	Leistung l / Std.	Länge mm	Breite mm	Höhe mm	Schlauch Ø mm	Preis CHF	
RU900S	LoPro automatisch	12 V / 7.5 A	3700	232	60	56	19+25+29	85.00	G
RU900D	LoPro normal	12 V / 7.5 A	3700	232	60	56	19+25+29	66.00	G



Niveauschalter

Für sämtliche elektrische Bilgenpumpen und für 12 V und 24 V (ohne Quecksilber). Hermetisch versiegelt und dadurch keine Korrosion möglich.

Rule-A-Matic Plus Niveauschalter

Für Pumpen bis 20 A
In einem Schutzgehäuse eingebaut.
Masse: L 124 x B 63 x H 70 mm

Wasserstand-Alarm

Dieser Alarm besteht aus einem Niveauschalter und einer runden Anzeige zum Einbauen mit Signallicht und akustischem Alarm von 85 dB. Er ermöglicht eine ständige Überwachung der Kabine oder eines Abteils. Ein zusätzlicher Niveauschalter erlaubt die Überwachung eines zweiten Ortes.

RU35	Rule-A-Matic Schalter für Pumpen bis 14 A L 108 x B 38 x H 45 mm	49.00	G
RU37	Super Switch Schalter für Pumpen bis 20 A L 127 x B 50 x H 50 mm	74.00	G

RU40	Rule-A-Matic Plus für Pumpen bis 20 A	62.00	G
------	---------------------------------------	-------	---

RU33	für Pumpen bis 20 A	107.00	G
------	---------------------	--------	---



Elektrischer Whale Niveauschalter

Neue patentierte Technik, ohne bewegliche Teile, völlig störungsfrei. Mit zwei Teststringen zur Funktionskontrolle. Horizontale oder vertikale Befestigung.
Masse: L 92 x H 70 x B 20 mm



Whale/Attwood Niveauschalter

Mit Schutz und Abdeckung und Knopf zur Funktionskontrolle. Für alle elektrischen Bilgenpumpen.
Masse: L 132 x B 96 x H 73 mm

WHBE9003	für Bilgenpumpen von 12 oder 24 V bis 20 A	49.00	G	WHBE42017	für Bilgenpumpen von 12 bis 24 V und max. 12 A	34.00	G
----------	--	-------	---	-----------	--	-------	---



WHSS5012
WHSS1012

Supersub Bilgenpumpen

Diese kleinen 12 V Pumpen erlauben eine Montage für einen horizontalen oder vertikalen Ausgang. Kompakte Konstruktion für enge Bilgen, abnehmbares Sieb, sehr flach, lassen nur 10 mm Wasser in der Bilge. Die Modelle Supersub 650 und 1100 verfügen über ein Rückschlagventil.

Artikelnr.	Modell	Stromverbrauch Volt / Sicherung	Leistung I / Std.	Förderhöhe	Länge mm	Breite mm	Höhe mm	Schlauch Ø mm	Preis CHF	
WHSS5012	Supersub 500	12 V / 5 A	1900	3 m	183	54*	54*	19	37.00	G
WHSS1012	Supersub 1100	12 V / 5 A	4000	3 m	183	54*	54*	25+29	61.00	G

* 75 mm mit Ausgang



WHSS5212

Supersub Smart Bilgenpumpen

Diese kleinen Bilgenpumpen sind vollkommen automatisch. Sie sind mit einem elektrischen Niveauschalter ohne bewegliche Teile ausgerüstet. Sehr flache und kompakte Konstruktion ideal für schmale oder flache Bilgen. Alle Modelle verfügen über ein Rückschlagventil.

Artikelnr.	Modell	Stromverbrauch Volt / Sicherung	Leistung I / Std.	Förderhöhe	Länge mm	Breite mm	Höhe mm	Schlauch Ø mm	Preis CHF	
WHSS5212	Supersub 650	12 V / 5 A	2400	3 m	212	54*	54*	19+25	81.00	G
WHSS1212	Supersub 1100	12 V / 5 A	4000	3 m	240	54*	54*	25+29	149.00	G
WHSS1224	Supersub 1100	24 V / 2.5 A	4000	3 m	240	54*	54*	25+29	154.00	G

* 75 mm mit Ausgang



WHBE0500



WHBE0950



WHBE1450
WHBE1454

Elektrische Orca Bilgenpumpe

Leistungsstarke Serie mit äusserst geringem Stromverbrauch. Robustes Gehäuse mit integriertem Sieb.

Artikelnr.	Modell	Stromverbrauch Volt / Sicherung	Leistung I / Std.	Förderhöhe	Länge mm	Breite mm	Höhe mm	Schlauch Ø mm	Preis CHF	
WHBE0500	Orca 500	12 V / 2 A	1920	3.0 m	102	79	83	19	26.00	G
WHBE0950	Orca 950	12 V / 5 A	3420	3.5 m	135	103	109	29	46.00	G
WHBE1450	Orca 1300	12 V / 7.5 A	4920	4.5 m	168	121	129	29	55.00	G
WHBE1454	Orca 1300	24 V / 5 A	4920	4.5 m	168	121	129	29	64.00	G

Puppy Impeller-Bilgenpumpen

Diese sehr robusten Bilgenpumpen mit Bronzekörper sind für Dauerbetrieb geeignet. Schmutz, wie er in der Bilge vorkommt, kann diese Pumpen nicht verstopfen. Sie sind selbstansaugend und haben auch bei 3 m Förderhöhe noch eine sehr hohe Leistung.



I2362040
I2362041



I2367040
I2367041

Mini Puppy Bilgenpumpe

I2362040	12 V Modell	362.00	G
I2362041	24 V Modell	362.00	G
ISK37400	Ersatzteile mit Impeller	61.00	G
I1414003	Impeller aus Nitril	35.00	G

Junior Puppy Bilgenpumpe

I2367040	12 V Modell	402.00	G
I2367041	24 V Modell	402.00	G
ISK40000	Ersatzteile mit Impeller	76.00	G
I9200013	Impeller aus Nitril	51.00	G



I2368020
I2368021



I2361020
I2361021

Water Puppy Bilgenpumpe

I2368020	12 V Modell	252.00	G
I2368021	24 V Modell	252.00	G
ISK224	Ersatzteile mit Impeller	57.00	G
I6303003	Impeller aus Nitril	35.00	G

Maxi Puppy 3000 Bilgenpumpe

I2361020	12 V Modell	569.00	G
I2361021	24 V Modell	569.00	G
ISK22401	Ersatzteile mit Impeller	61.00	G
I7273003	Impeller aus Nitril	43.00	G



I3161012



I3170512
I3170524

Par-Max 3 Membranen-Bilgenpumpe

Kompakte Bilgen- und Duschbeckenpumpe mit einer Leistung von 13.2 l/Min. Sehr geräuscharm und selbstansaugend bis 3 m Höhe; kann ohne Schaden trockenlaufen. Anschlüsse für 19 mm Schlauch. Mit Schmutzfilter.

I3161012	12 V Modell	238.00	G
I1892053	Ersatzteile	55.00	G

Par-Max 4 Membranen-Bilgenpumpe

Wasserdichte Konstruktion. Arbeitet sehr geräuscharm und hat eine Leistung von 16.3 l/Min. Selbstansaugend bis 3 m Höhe, kann ohne Schaden trockenlaufen. Anschlüsse für 19 mm Schlauch. Komplett mit Schmutzfilter.

I3170512	12 V Modell	303.00	G
I3170524	24 V Modell	312.00	G
I1892053	Ersatzteile	55.00	G



I5088012
I5088024

Jabsco Membranpumpe für die Entleerung von Duschbecken oder Bilge

Um die Installation zu vereinfachen, wurde das Modell mit einem 360°-drehbaren Schlauchanschlusskopf ausgerüstet. Sie ist sehr leise und kann auch über längere Zeit trockenlaufen. Selbstansaugend bis 1.8 m. Kompaktes Modell mit einer Leistung von 16l/Min. Mit 19 mm und 25 mm Schlauchanschlüssen.

I5088012	12 V Modell	205.00	G
I5088024	24 V Modell	205.00	G
ISK880	Ersatzteile	28.00	G



I3720200
I3720210

Jabsco 37202 Membran-Bilgenpumpe

Kleine Bilgen- und Duschbeckenpumpe mit einer Leistung von 13 l/Min. Arbeitet leise und kann ohne Schaden trockenlaufen. Selbstansaugend bis 2 m Höhe. Mit Schmutzfilter.

I3720200	12 V Modell	352.00	G
I3720210	24 V Modell	352.00	G
I3718200	Ersatzteile für altes Modell	130.00	G
I5009510	Ersatzteile für aktuelles Modell	74.00	G

Elektrische Jabsco Bilgenpumpen

Artikelnr.	Modell	Stromverbrauch Volt / Sicherung	Leistung l / Minute	Länge mm	Breite mm	Höhe mm	Gewicht kg	Schlauch Ø mm	Preis CHF	
I2362040	Mini Puppy	12 V / 5 A	7	160	120	90	1.8	13	362.00	G
I2362041	Mini Puppy	24 V / 3 A	7	160	120	90	1.8	13	362.00	G
I2367040	Junior Puppy	12 V / 15 A	15	180	110	90	2.2	19	402.00	G
I2367041	Junior Puppy	24 V / 10 A	15	180	110	90	2.2	19	402.00	G
I2368020	Water Puppy	12 V / 15 A	32	190	120	80	3.0	25	252.00	G
I2368021	Water Puppy	24 V / 10 A	32	190	120	80	3.0	25	252.00	G
I2361020	Maxi Puppy 3000	12 V / 20 A	44	220	120	90	3.6	25	569.00	G
I2361021	Maxi Puppy 3000	24 V / 10 A	44	220	120	90	3.6	25	569.00	G
I3161012	Par-Max 3	12 V / 10 A	13.2	198	106	104	2.1	19	238.00	G
I3170512	Par-Max 4	12 V / 15 A	16.3	225	106	104	2.5	19	303.00	G
I3170524	Par-Max 4	24 V / 10 A	16.3	225	106	104	2.5	19	312.00	G
I5088012	Jabsco 50880	12 V / 10 A	16	254	127	156	2.7	19 und 25	205.00	G
I5088024	Jabsco 50880	24 V / 5 A	16	254	127	156	2.7	19 und 25	205.00	G
I3720200	Jabsco 37202	12 V / 10 A	13	190	130	150	2.5	19	352.00	G
I3720210	Jabsco 37202	24 V / 5 A	13	190	130	150	2.5	19	352.00	G

Whale Gulper Mehrzweckpumpen



WHBP1552
WHBP1554



WHBP2052
WHBP2054

Elektrische Whale Gulper 220 Bilgenpumpe

Diese selbstansaugende Membranpumpe ist als Bilgenpumpe oder für Duschbecken vorgesehen. Selbstansaugend bis 3 m. Maximale Förderhöhe von 3 m.

Elektrische Whale Gulper 320 Bilgenpumpe

Selbstansaugende Membranpumpe für verschiedenste Einsätze: Bilge, Duschbecken oder Schmutzwasser. Kann nicht verstopfen, hohe Leistung von 20 l/Min. Selbstansaugend bis 3 m.

Artikelnr	Modell	Stromverbrauch Volt / Sicherung	Leistung l / Minute	Länge mm	Breite mm	Höhe mm	Gewicht kg	Schlauch Ø mm	Preis CHF	
WHBP1552	Gulper 220	12 V / 5 A	14	102	198	117	1.5	19	164.00	G
WHBP1554	Gulper 220	24 V / 2.5 A	14	135	198	117	1.5	19	192.00	G
WHBP2052	Gulper 320	12 V / 10 A	20	168	198	117	1.6	19 und 25	234.00	G
WHBP2054	Gulper 320	24 V / 5 A	20	168	198	117	1.6	19 und 25	252.00	G
Ersatzteile										
WHSK1550	für Gulper 220	31.00	G							
WHSK2050	für Gulper 320	32.00	G							



Rule Duschentleerungs-Systeme

Kompakte Systeme mit Tauchpumpe, Filter und Niveauschalter.

Leistung: 50 l/Minute oder 70 l/Minute

3 Einlässe und 1 Auslass mit Rückhalteventil, alle mit Gewinde und 4 Schlauchanschlüssen von verschiedenen Durchmessern, durchsichtiger Deckel.

Für Schläuche von 19, 25, 29 und 38 mm

Artikelnr.	Modell	Stromverbrauch Volt / Sicherung	Leistung l / Minute	Länge mm	Breite mm	Höhe mm	Gewicht kg	Schlauch Ø mm	Preis CHF
RU98	12 V Modell	12 V / 5 A	50	285	235	125	1.6	19 bis 38	215.00 G
RU98-24	24 V Modell	24 V / 2.5 A	50	285	235	125	1.6	19 bis 38	221.00 G
RU99	12 V Modell	12 V / 7.5 A	70	285	235	125	1.6	19 bis 38	224.00 G
RU99-24	24 V Modell	24 V / 4 A	70	285	235	125	1.6	19 bis 38	229.00 G

Schalter



I4496002



Master Switch Schalter

Wenn Ihre Bilgenpumpe nicht über einen Automatschalter läuft, bietet Master Switch einen einfachen Ein-Aus-Schalter für alle 12 V oder 24 V Bilgenpumpen.

Wird mit 9 Etiketten geliefert, da er für alle möglichen Zwecke von Duschen bis hin zu Gebläsen benutzt werden kann.

Grösse: 70 x 54 mm

Automatischer Schalter

3 Positionen: Automatic, Manual und Off.

12 und 24 V.

Grösse: 57 x 50 mm

I4496002	12 V Modell, beleuchtet	69.00 G	RU45	36.50 G
----------	-------------------------	---------	------	---------



Automatischer Schalter

3 Positionen: Automatic, Manual und Off.

Mit Kontrolllampe und Sicherung.

Automatische Rückstellung von Manual auf Off.

Grösse: 75 x 61 mm

Automatischer Schalter

3 Positionen: Automatic, Manual und Off.

Mit Kontrolllampe und Sicherung, 12 V.

Grösse: 82 x 50 mm

Manueller Schalter

2 Positionen: On und Off.

12 und 24 V

Grösse: 57 x 50 mm

RU43	12 V Modell	52.00 G	RU41A	48.00 G	RU49	33.50 G
RU44	24 V Modell	56.00 G				

Jabsco Amazon Bilgenpumpen

Als Bilgenpumpen oder zum Entleeren von Fäkalientänken vorgesehen. Aus widerstandsfähigem Kunststoff hergestellt, sehr robust; mit abnehmbarem Hebel aus rostfreiem Stahl. Jede dieser Pumpen kann horizontal oder vertikal montiert werden.



Amazon Bulkhead

Sie kann an der Schottwand montiert werden und bietet dank ihrer vielen verschiedenen Anschluss- und Hebelstellungen 96 verschiedene Montagemöglichkeiten.

I2924000	Amazon Bulkhead	109.00	G
I2924610	Service Kit für Amazon Bulkhead Pumpe	41.00	G



Amazon Warrior

Montage auf Boden oder mit Wanddurchführung durch das Deck (Wanddurchführung als Zusatz). Grosse robuste Pumpe mit Doppelmembrane, Gehäuse aus beschichtetem Aluminium. Förderhöhe: 6 m, ansaugend bis: 6 m

I2928000	Amazon Warrior	598.00	G
I2927900	Wanddurchführung	29.00	G



Amazon Universal

Montage auf oder durch Schottwand (Wanddurchführung als Zusatz). Ein Ellbogenanschluss erlaubt bessere Montagemöglichkeiten.

I2927000	Amazon Universal	121.00	G
I2927900	Wanddurchführung	29.00	G



Amazon Thrudeck

Montage durch die Schottwand oder das Cockpit. Wird mit Durchführung geliefert.

I2925000	Amazon Thrudeck für Schläuche von Ø 25 mm	128.00	G
I2925010	Amazon Thrudeck für Schläuche von Ø 38 mm	109.00	G

Jabsco Amazon Bilgenpumpen

Artikelnr.	Modell	Leistung l / Minute	Länge mm	Breite mm	Höhe* mm	Gewicht kg	Schlauch Ø mm	Preis CHF
I2924000	Bulkhead	45	176	120	155	0.6	25	109.00
I2925000	Thrudeck	50	110	252	147	1.2	25	128.00
I2925010	Thrudeck	50	110	252	147	1.2	38	109.00
I2927000	Universal	100	242	149	244	1.2	38	121.00
I2928000	Warrior	135	355	200	240	4.95	38	598.00



Ellbogenanschluss
Ø 38 mm für Amazon Pumpen

I2926610	11.00	G
----------	-------	---

* Höhe über alles in mm ohne Hebel (mit Hebel zusätzlich 260 mm für die Bulkhead Pumpe, Thrudeck, Universal und 440 mm für Warrior)



WHBP0350

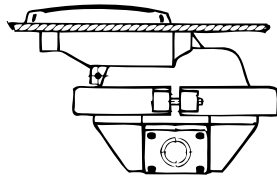

Whale/Henderson Compac 50

Das kompakteste Modell für eine Montage unter Deck oder hinter einer Schottwand. Der Pumpenkörper kann zur Befestigung um 360° gedreht werden. Ein- und Ausgang können gerade oder abgewinkelt montiert werden. Wird mit abnehmbarem Hebel und Schutzdeckel geliefert.

WHBP0350	Whale/Henderson Compac 50	106.00	G
WHAK8035	Dichtungs-Satz	42.00	G



WHBP0510

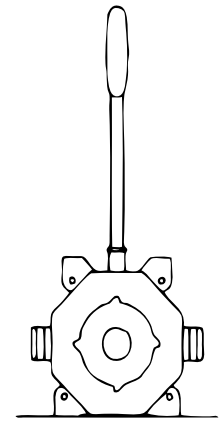

Whale/Henderson Mk.5 Universal

Diese Bilgenpumpe mit ihrem patentierten Deckel, erlaubt leichten Zugang im Falle einer Verstopfung. Für waagrechte oder senkrechte Montage, gegen Wand, Boden oder unter Deck. Ein- und Ausgang können in 6 verschiedenen Positionen angeschlossen werden.

WHBP0510	Whale/Henderson Mk.5 Universal	106.00	G
WHAK8050	Dichtungs-Satz	47.00	G



WHBP0535

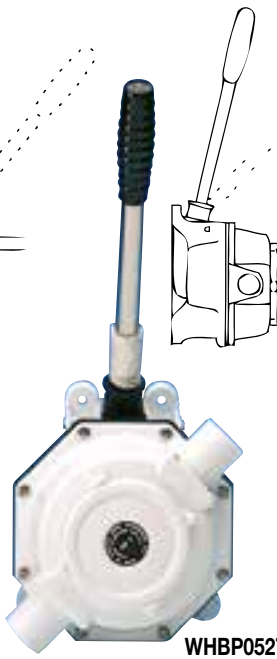

WHBP0527

Whale/Henderson Mk.5 Sanitation

Gleiche Eigenschaften wie Modell Mk.5 Universal, aber Spezialausführung in weiss, passend zu Toiletten.

WHBP0535	Modell für Montage hinter einer Schottwand	132.00	G
WHBP0527	Modell für Montage gegen eine Schottwand, sichtbare Version	108.00	G
WHAK8050	Dichtungs-Satz	47.00	G



WHMH5570

Whale/Henderson Mk.5 mit Doppelwirkung

Pumpe mit grosser Leistung bis 104 l/Min. mit Doppelmembrane zum Leeren von zwei Abteilen gleichzeitig oder ein Abteil zweimal schneller.

WHMH5570	Mk.5 mit Doppelwirkung	398.00	G
WHAK8060	Dichtungs-Satz	69.00	G



Wand- und Deckdurchführung
Aus Kunststoff, ohne Deckel.

WHDP9905	56.00	G
----------	-------	---



Wand- und Deckdurchführung
Aus Kunststoff, mit Deckel.

WHDP9906	61.00	G
----------	-------	---



Dichtungs-Sätze
Für ältere Henderson Pumpen

WHAK8010	für Chimp Mk.1	85.00	G
WHAK8015	für Chimp Mk.2	29.50	G

Manuelle Whale/Henderson Bilgenpumpen

Artikelnr.	Modell	Leistung l / Minute	Länge mm	Breite mm	Höhe* mm	Gewicht kg	Schlauch Ø mm	Preis CHF	
WHBP0350	Compac 50	45	199	196	121	1.0	25	106.00	G
WHBP0510	Mk.5 Universal	66	140	169	187	1.3	38	106.00	G
WHBP0527	Mk.5 Sanitation	66	140	169	187	1.25	38	108.00	G
WHBP0535	Mk.5 Sanitation	66	187	169	140	1.25	38	132.00	G
WHMH5570	Mk.5 mit Doppelwirkung	104	203	292	203	2.8	38	398.00	G

* Höhe über alles, ohne Hebel (mit Hebel zusätzlich 295 mm, für Compac 50 270 mm und 457 mm für das Modell Mk.5 mit Doppelwirkung)

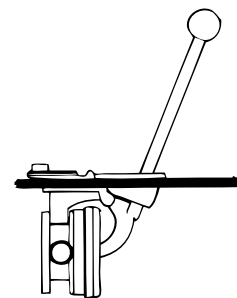
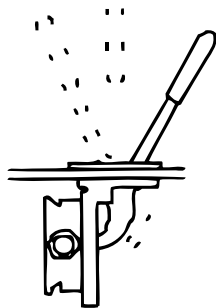

Whale Gusher 10

Leistungsstark und robust, einfache Wirkung. Aus Aluminium, Epoxy beschichtet. Mehrere Montagemöglichkeiten auch unter Deck mit WHDP3804.

WHBP3708	abnehmbarer Hebel aus rostfreiem Stahl	288.00	G
WHSK3706	Dichtungs-Satz	56.00	G

Whale Gusher Urchin

Vollständig aus Kunststoff und deshalb sehr leicht. Die Position des Hebels ist um 360° verstellbar und erleichtert somit die Montage.

WHBP9005	mit integriertem Hebel aus Kunststoff	74.00	G
WHBP9013	mit wasserdichter Wanddurchführung und abnehmbarem Hebel aus rostfreiem Stahl	99.00	G
WHBP9021	mit abnehmbarem Hebel aus rostfreiem Stahl	83.00	G
WHSK9003	Dichtungs-Satz	33.00	G

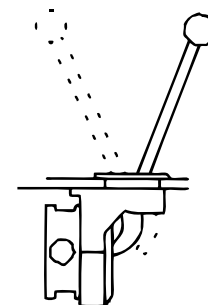
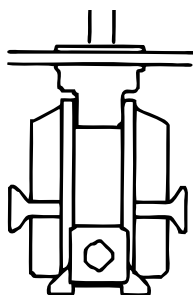

Whale Gusher Titan

Leistungsstark und leicht, aus Kunststoff. Abnehmbarer Hebel aus rostfreiem Stahl. Viele Montagemöglichkeiten.

WHBP4402	Standardmodell	122.00	G
WHBP4410	mit wasserdichter Wanddurchführung	155.00	G
WHSK4400	Dichtungs-Satz	68.00	G

Whale Gusher 30

Sehr leistungsstark dank Doppelwirkung. Viele Verwendungs- und Montagemöglichkeiten. Körper aus eloxiertem, mit Epoxy beschichtetem Aluminium. Alle Dichtungen und die 2 Membranen aus Nitril. Sie vertragen ohne weiteres die im Bilgenwasser enthaltenen Öle und chemischen Rückstände.

WHBP3000	für Montage am Boden	736.00	G
WHBP3010	für Montage gegen Schottwand	736.00	G
WHAS3020	Bausatz für Unterdeckmontage	106.00	G
WHSK3050	Dichtungs-Satz	98.00	G



Whale Smartbail 5012

Manuelle Pumpe mit praktischem, integriertem Handgriff. Kompaktes und modernes Design, ideal für enge Platzverhältnisse. Verschiedene Einbaumöglichkeiten. Geliefert mit 2 Schlauchanschlüssen für 25 und 38 mm Schlauch.

WHBP5012	Whale Smartbail 5012	96.00	G
----------	----------------------	-------	---

Manuelle Whale Bilgenpumpen

Artikelnr.	Modell	Leistung l / Minute	Länge mm	Breite mm	Höhe mm	Gewicht kg	Schlauch Ø mm	Preis CHF	
WHBP3000	Gusher 30	117	265	233	233	5.1	38 oder 50	736.00	G
WHBP3010	Gusher 30	117	265	233	233	5.1	38 oder 50	736.00	G
WHBP3708	Gusher 10	65	146	203	105	2.25	38	288.00	G
WHBP4402	Gusher Titan	105	155	236	441	1.5	38	122.00	G
WHBP4410	Gusher Titan	105	155	236	441	1.85	38	155.00	G
WHBP9005	Gusher Urchin	43	338	142	114	0.6	25 oder 38	74.00	G
WHBP9013	Gusher Urchin	43	170	254	142	0.95	25 oder 38	99.00	G
WHBP9021	Gusher Urchin	43	368	142	117	0.7	25 oder 38	83.00	G
WHBP5012	Smartbail 5012	51	215	160	-	0.6	25 oder 38	96.00	G



Wanddurchführung mit Deckel

WHDP8904	Kunststoff	34.00	G
WHDP3804	Aluminium	83.00	G

Zubehör für Bilgenpumpen, Mehrzweckpumpen



I2929010

I2929001

I2929000

Bilgensieme

Sie verhindern ein Verstopfen des Schlauchs durch Schmutz. Sie sind mit einem Rückschlagventil und einem Anschluss von oben oder horizontal ausgestattet.

I2929010	für Schlauch von Ø 19 mm	31.00	G
I2929000	für Schlauch von Ø 25 mm	27.00	G
I2929001	für Schlauch von Ø 38 mm	30.00	G



WHSB3422

Bilgensieme

Mit Rückschlagventil. Ideal für Bilgenpumpen die entfernt montiert sind wie Gulper 320. Verstellbar für Anschluss von oben oder horizontal.

WHSB3422	für Schlauch von Ø 19 mm	47.00	G
----------	--------------------------	-------	---



Bilgensieme aus Bronze

Mit seitlichem Anschluss für Schlauch von Ø 16 mm. Höhe: 20 mm, Ø 60 mm

I1455500	45.00	G
----------	-------	---



Bilgensieme

Mit Rückschlagventil für Schlauch von Ø 25 und Ø 38 mm, mit Anschluss von oben.

WHSB5997	26.00	G
----------	-------	---



Bilgensieme

Mit Rückschlagventil für Schlauch von Ø 25 und Ø 38 mm, mit horizontalem Anschluss.

WHSB4222	26.00	G
----------	-------	---



Filter

Für elektrische Bilgenpumpen. Für Schlauch von Ø 19 mm

I4620000	Filter	25.00	G
I1875320	Ersatz Filtereinsatz	14.00	G



I2929500



I2929511



I2929510

Rückschlagventile

Verkürzen den Ansaugvorgang und verhindern den Rückfluss des Wassers in die Bilge.

I2929511	für Schlauch von 19 mm	27.00	G
I2929500	für Schlauch von 25 mm	27.00	G
I2929510	für Schlauch von 38 mm	27.00	G



WHLV1215



WHLV1219

Rückschlagventile

Sie passen zu allen Pumpentypen. Sie verhindern den Rückfluss des Wassers. Länge: 88 mm

WHLV1215	für Schlauch von 25 und 38 mm	18.00	G
WHLV1219	für Schlauch von 19 mm	21.50	G



I1822011
I2261095

Jabsco Wasserballast-Pumpen

Mit Kunststoffimpeller der auch Schmutz durchlässt. Können vor- und rückwärts laufen, zum Füllen und Entleeren der Wasserballast-Tänke. Schlauchanschluss 1/2" BSP

Masse Ballast Puppy: Länge 182 mm, Breite 121 mm, Höhe 92 mm

Masse Ballast King: Länge 205 mm, Breite 120 mm, Höhe 100 mm

Gewicht: 2.7 kg (Ballast Puppy), 3.4 kg (Ballast King)

I1822011	Ballast Puppy 12 V / 20 A, Leistung 34 l/Min.	424.00	G
I6303007	Ersatzimpeller	72.00	G
I2261095	Ballast King 12 V / 25 A, Leistung 57 l/Min.	540.00	G
I2309507	Ersatzimpeller	84.00	G



Universal Impellerpumpe 230 V

Mehrzweckpumpe an Bord oder im Hafen.

Trockenlaufdauer bis 30 Minuten.

Schlauchanschluss 1 1/2" BSP und Ø 25 mm aussen

Masse: Länge 230 mm, Breite 240 mm, Höhe 240 mm

Gewicht: 15 kg

I5308020	Universal Impellerpumpe 230 V, Leistung 66 l/Min.	1245.00	G
----------	---	---------	---



Super Pump Siphon

Umfüllpumpe für schnelles und sicheres Pumpen von Flüssigkeiten ohne Strom: Wasser, Diesel, Benzin. Lieferung mit durchsichtigem Schlauch von 2 m Länge, Ø innen 13 mm. Leistung: 10 l/Min.

NR7002	Super Pump Siphon	19.90	C
--------	-------------------	-------	---



WHGP1642

Portables Whale Pumpen-Set

Zur Reinigung von Boot oder Auto, für Duschen, Trinkwasser, Füllen und Leeren von Wassertanks usw. Einsatzbereites Set mit kleiner Tauchpumpe mit 3,75 m Schlauch in Trinkwasserqualität und Spritze, 3,75 m Kabel mit Batterieklemmen und Stecker für Zigarettenanzünder, 12 V. Leistung: 12.8 l/Min.

WHGP1642	portables Whale Pumpen-Set	91.00	G
----------	----------------------------	-------	---



Jabco Kreiselpumpe

Sehr kompakt, ideal für Warmwasser, Heizungswasser bis 100° oder auch aggressive Flüssigkeiten. Leistung 15 l/Minute, für Schlauch von Ø 19 mm. Abmessungen: 98 x 85 x 65 mm

I5950012	12 V Modell	269.00	G
----------	-------------	--------	---

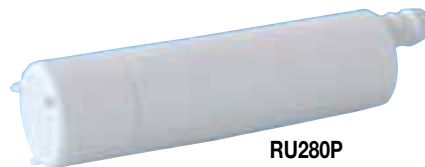

RU280P



RU500P

Rule Slimline Universal Tauch- und In-Line-Pumpen

Robuste Pumpen für Dauereinsatz mit kompaktem Design. Zum Umpumpen von Süßwasser, Salzwasser oder für schnelles Umfüllen von Diesel. Ideal zum Entleeren der Bilge in engen Bereichen, Umpumpen von Wasser, Deck- oder Ankerwäsche. Mit abnehmbarem Aufsteckfilter für den Einsatz als In-Line Pumpen. Lieferung mit 4 m Kabel mit Krokodilklemmen. Masse: Ø 38 mm, Höhe 165 mm

RU280P	12 V Modell 4.5 A, Leistung 18 l/Minute, für Schlauch von Ø 13 mm	70.00	G
RU280P-24	Dito, 24 V Modell 2.3 A	77.00	G
RU500P	12 V Modell 6 A, Leistung 32 l/Minute, für Schlauch von Ø 19 mm	88.00	G
RU500P-24	Dito, 24 V Modell 3 A	96.00	G



Jabco Pumpe für Antrieb durch Bohrmaschine

Für verschiedenste Einsätze. Für Schlauch von Innen Ø 13 mm, mit zwei Adaptern für Gartenschlauch. 6 mm Achse für Bohrmaschine. Leistung: 15 l/Min. Masse: L 90 x B 55 x H 50 mm

I1725003		75.00	G
----------	--	-------	---



WHBP1935
WHBP1955

Universal-Handpumpe

Aus blauem und orangem Kunststoff. Mit Reduktion und Schlauch von 80 cm.

T0612	Länge 55 cm	23.00	D
-------	-------------	-------	---

Whale Easy Bailer Handpumpen

Universalpumpe aus Kunststoff. Mit Schlauch von 1 m.

WHBP1935	Länge 35 cm	32.00	G
WHBP1955	Länge 55 cm	35.00	G

Jabsco Par-Max und HotShot Deckwaschpumpen

Hochdruck-Deckwaschpumpen komplett mit Spritzpistole und Filter sowie Schnellanschlüsse für 19 mm Schlauch und Gartenschlauch.



Par-Max 3.0 GPM und 4.0 GPM Deckwaschpumpen

Kompakte Modelle mit Drei-Membranen-Konstruktion. Maximaldruck 3.5 Bar und 4.3 Bar für Par-Max 4.0 GPM. Selbstansaugend bis 3 m.

Par-Max 5.0 GPM Deckwaschpumpe

Kräftiges Modell in Vier-Membranen-Konstruktion mit einer Leistung bis 19 l/Min. Maximaldruck 3.5 Bar. Selbstansaugend bis 3 m.



Stretch Hose Schlauch mit Spritzpistole

Schlauch ideal für Boote. 7.5 m lang, wenn er nicht verwendet wird. Er wird 22 m lang unter Druck. Kommt mit einer Spritzpistole mit 8 Funktionen. Max. 10 Bar.

Artikelnr.	Modell	Stromverbrauch Volt / Sicherung	Leistung l / Minute	Länge mm	Breite mm	Höhe mm	Gewicht kg	Schlauch Ø mm	Preis CHF	
I3230512	Par-Max 3.0 GPM	12 V / 15 A	11	229	105	121	1.6	13 + 19	185.00	G
I3230524	Par-Max 3.0 GPM	24 V / 10 A	11	229	105	121	1.6	13 + 19	185.00	G
I3260512	Par-Max 4.0 GPM	12 V / 20 A	15	229	105	121	2.3	13 + 19	229.00	G
I3260524	Par-Max 4.0 GPM	24 V / 12 A	15	229	105	121	2.3	13 + 19	229.00	G
I3270012	Par-Max 5.0 GPM	12 V / 15 A	19	240	100	88	2.6	19	326.00	G
I3270024	Par-Max 5.0 GPM	24 V / 10 A	19	240	100	88	2.6	19	326.00	G
I3070410	Ersatzspritzpistole								14.00	G

TC2500080	49.90	G
-----------	-------	---



NEW 2021

HD4

HD5

HotShot Deckwaschpumpen

Hochdruck-Deckwaschpumpen mit 4.1 Bar (60 PSI) und 4.8 Bar (70 PSI) Druck. Solide Vier- und Fünf-Membranen-Konstruktion für längere Lebensdauer. Selbstansaugend bis 3 m.

Artikelnr.	Modell	Stromverbrauch Volt / Sicherung	Leistung l / Minute	Länge mm	Breite mm	Höhe mm	Gewicht kg	Schlauch Ø mm	Preis CHF	
I8240592	HotShot HD4	12 V / 20 A	15	250	130	120	3.1	13 + 19	245.00	G
I8240594	HotShot HD4	24 V / 15 A	15	250	130	120	3.1	13 + 19	260.00	G
I8250592	HotShot HD5	12 V / 20 A	19	270	130	120	3.3	13 + 19	310.00	G
I8250594	HotShot HD5	24 V / 15 A	19	270	130	120	3.3	13 + 19	350.00	G
I8260592	HotShot HD6	12 V / 25 A	23	270	130	120	3.3	19	385.00	G
I8260594	HotShot HD6	24 V / 15 A	23	270	130	120	3.3	19	405.00	G
I3070410	Ersatzspritzpistole								14.00	G



Einbau-Wasseranschluss für Deckwaschpumpen

Praktische Schnellverschluss-Kupplung mit Rückschlagventil zum Anschluss an einen Gardena-Adapter. Eingebaut in einem weissen Gehäuse aus ABS mit spritzwasserdichtem Deckel. Gerader Schlauchanschluss hinten mit 3/4" Aussengewinde. Einbau: Ø 70 mm, Gesamt Ø 95 mm, Einbautiefe 100 mm

T0174065	45.00	G
----------	-------	---



NEW
2021

HotShot Hochdruck-Deckwaschpumpensets

Waschpumpen mit Druck von 4.1 Bar (60 PSI) und 4.8 Bar (70 PSI) mit einem bis auf 7.6 m dehnbaren Spiralschlauch, Spritzpistole, Filter und Schnellanschlüssen. Dadurch können Pumpen geschützt unter Deck montiert werden und mithilfe eines optionalen Bajonnet-Deckanschlusses direkt im Cockpit oder auf dem Deck angeschlossen werden.

Artikelnr.	Modell	Stromverbrauch Volt / Sicherung	Leistung l / Minute	Länge mm	Breite mm	Höhe mm	Gewicht kg	Schlauch Ø mm	Preis CHF	
I8290492	HotShot HD4	12 V / 15 A	15	250	130	120	3.6	13 +19	305.00	G
I8290494	HotShot HD4	24 V / 10 A	15	250	130	120	3.6	13 +19	335.00	G
I8290592	HotShot HD5	12 V / 20 A	19	270	130	120	4.3	13 +19	395.00	G
I8290594	HotShot HD5	24 V / 15 A	19	270	130	120	4.3	13 +19	425.00	G
I8290692	HotShot HD6	12 V / 25 A	23	270	130	120	4.3	19	445.00	G
I3070410	Ersatzspritzpistole								14.00	G

Bajonnet-Deckanschluss zum Einbauen für HotShot Deckwaschpumpensets

Aus rostfreiem Stahl mit Bajonnetverschluss aus Kunststoff. Erlaubt den Anschluss auch unter Druck. Aussendurchmesser: 70 mm, Deckausschnitt Ø 37 mm Innengewinde 1/2"

I3191107	107.00	G
----------	--------	---



Elite Hochdruck-Deckwaschpumpenset (70 PSI/4.8 Bar)

Dieses neue Set wird mit einem bis auf 7.6 m dehnbaren Spiralschlauch, Spritzpistole, Filter und Schlauchanschlüssen sowie einem einzigartigen Cockpitanschluss mit Schiebeabdeckung und Schalter mit Sicherung geliefert. Dadurch kann die Pumpe an einem geschützten Ort unter Deck montiert werden. Der Spiralschlauch mit Spritzpistole wird mit einer praktischen Stautasche geliefert. Masse: Länge 230 mm, Breite 210 mm, Höhe 135 mm Gewicht: 3.9 kg Schlauch: 13 mm und Innengewinde 1/2"

Artikelnr.	Modell	Stromverbrauch Volt / Sicherung	Leistung l / Minute	Preis CHF	
WHWD4517E	Elite	12 V / 15 A	17	408.00	G



I2392024
I2392025



I2392022
I2392023

Jabsco Utility Puppy Waschpumpen

Deckwasch- und Mehrzweckpumpen aus Bronze mit flexiblen Impeller, sehr robust, mit hoher Leistung. Selbstansaugend bis 1.2 m (Mod. 2000) und 2.4 m (Mod. 3000). Können während 10 Minuten ohne Schaden trockenlaufen. Schlauchanschluss 3/4" BSP Masse: Mod. 2000: Länge 190 mm, Breite 120 mm, Höhe 80 mm Mod. 3000: Länge 220 mm, Breite 120 mm, Höhe 90 mm Gewicht: 3.4 kg (Mod. 2000), 4 kg (Mod. 3000)

Artikelnr.	Modell	Stromverbrauch Volt / Sicherung	Leistung l / Minute	Preis CHF	
I2392024	Utility Puppy 2000	12 V / 15 A	32	424.00	G
I2392025	Utility Puppy 2000	24 V / 10 A	32	424.00	G
I2392022	Utility Puppy 3000	12 V / 25 A	43	696.00	G
I2392023	Utility Puppy 3000	24 V / 15 A	43	696.00	G



Jabsco Handy Boy Handpumpe

Für Ölwechsel, auch an schwer zugänglichen Stellen. Aus öl- und korrosionsbeständigem Messing und Neopren hergestellt.

Leistung: 7 l/Min. Komplet mit verschiedenen Schläuchen und Sonden von Ø 6,3, 7 und 18 mm. Masse: Länge 310 mm, Ø 30 mm

I3379900	Handy Boy	120.00	G
----------	-----------	--------	---



Handpumpe aus Messing

Kleine Handpumpe die auch als Ölwechsellpumpe geeignet ist.

Länge 200 mm, Durchmesser 32 mm
Absaugschlauch Ø aussen 8 mm, Ø innen 6 mm

T0280000		28.50	G
----------	--	-------	---



Fuelmaster Dieselpumpe

Komplettes Set. Ideal, wenn Diesel aus einem Fass gepumpt werden muss. Mit elektrischer Pumpe, welche mit dem Batteriekabel direkt an der Boots- oder Autobatterie angeschlossen werden kann. Mit Zapfpistole, Schlauch und Filter. Das ganze Set wird auf einer Wandhalterung geliefert.

I5014000	12 V Modell	785.00	G
----------	-------------	--------	---



Sliding Vane Pumpe VR050 für Diesel 50 Liter

Sliding Vane Dieselpumpe für einen kontinuierlichen Einsatz mit einer Leistung von 50 l/Min. bei einer Förderhöhe von 3 m. Mit Schalter und Sicherung. Motor geschützt gegen Wasser nach IP55. Entspricht der Norm ISO 8846 Marine (Motor gegen Entflammung geschützt).

Anschlüsse für Schläuche von Ø innen 25 mm. Masse: L 230 mm, B 130 mm, H 150 mm
Gewicht: 5 kg

IVR05012	12 V Modell	490.00	G
IVR05024	24 V Modell	490.00	G



Sliding Vane Pumpe für Diesel 35 Liter

Sliding Vane Pumpe für Diesel. Für intermittierenden Einsatz bis maximal 35 Minuten mit einer Leistung von 35 l/Min. bei einer Förderhöhe von 3 m. Eingebauter Schalter und Sicherung. Entspricht der Norm ISO 8846 Marine (Motor gegen Entflammung geschützt).

Selbstansaugend bis 2.8 m und Förderhöhe bis 6 m. Anschlüsse für Schläuche von Ø innen 19 mm. Masse: L 190 mm, B 110 mm, H 140 mm
Gewicht: 2 kg

I2387012	12 V Modell	284.00	G
I2387013	24 V Modell	288.00	G



Dieselpumpe 23 Liter mit Vor- und Rückwärtslauf

Sliding Vane Pumpe für Diesel. Für intermittierenden Einsatz bis maximal 30 Minuten mit einer Leistung von 23 l/Min. Integrierter Schalter für Vor- und Rückwärtslauf, geschützt gegen ungewolltes Einschalten. Entspricht der Norm ISO 8846 Marine (Motor gegen Entflammung geschützt). Selbstansaugend bis 3 m und Förderhöhe bis 6 m. Anschlüsse für 1/2" Aussengewinde und Schläuche von Ø innen 25 mm.

Masse: L 200 mm, B 120 mm, H 80 mm
Gewicht: 2.5 kg

I1868012	12 V Modell	439.00	G
----------	-------------	--------	---

Ölwechsellpumpe mit Vor- und Rückwärtslauf

Diese kräftige Pumpe erlaubt einen Ölwechsel eines typischen V-6 oder V-8 Motors in wenigen Minuten. Sie ist mit einem geschützten Schalter für Vor- und Rückwärtslauf ausgerüstet der ein ungewolltes Einschalten vermeidet. Konform nach Norm ISO 8846 Marine (Motor gegen Entflammung geschützt). Selbstansaugend bis 1 m Höhe.

Anschlüsse für 1/2" Aussengewinde und Schlauch von Ø innen 25 mm.

Masse: L 200 mm x B 100 mm x H 110 mm
Gewicht: 4.1 kg

I1783012	12 V Modell	520.00	G
I1783024	24 V Modell	532.00	G



Jabsco Portaquick Ölwechsellpumpe

Eine tragbare Einheit für Ölwechsel mit Mini Puppy Pumpe auf einem Behälter von 13 Liter. Komplet mit Schlauchstutzen, Schläuchen und Sonden von Ø 6,3, 8 und 20 mm, Batterieklemmen. Kann vor- und rückwärts laufen und ermöglicht dadurch auch das Entleeren des Behälters. Masse: Ø 350 mm, Höhe 350 mm

I1780000	12 V Modell	536.00	G
I9200023	Ersatzimpeller	47.00	G



Jabsco Flat Tank Ölwechsellpumpe

Kompakte Einheit für den Ölwechsel direkt auf dem Schiff. Grosser, leicht entleerbarer geschlossener Behälter mit 13 l Inhalt. Geliefert mit Sonde, 2.1 m Anschlusskabel und Batterieklemmen. Selbstansaugende Pumpe, welche ohne Schaden trocken laufen kann.

I1786012	12 V Modell	303.00	G
I1786024	24 V Modell	275.00	G

Automatische Jabsco Par-Max Pantryumpen



Par-Max 1

Die kleinste der Par-Max Pumpen mit einer Zwei-Membranen-Konstruktion. Leistung 3.8 l/Min. Geeignet für 1 Zapfstelle. Maximaldruck 2.4 Bar (35 PSI).

Par-Max 1 im Set

Trinkwasserpumpe komplett mit verchromtem Wasserhahn und Schlauch von 6 m Länge. Leistung 3.8 l/Min. Maximaldruck 2.4 Bar (35 PSI).

I4263000 Par-Max 1, 12 V 104.00 G

I4263092 Par-Max 1 im Set, 12 V 136.00 G



Par-Max 2

Pumpe mit einer Drei-Membranen-Konstruktion. Leistung 7.6 l/Min., selbstansaugend bis 3 m. Maximaldruck 2.4 Bar (35 PSI). Geeignet für 1 bis 2 Zapfstellen.



Par-Max 3

Pumpe mit einer Drei-Membranen-Konstruktion. Leistung 11 l/Min., selbstansaugend bis 3 m. Maximaldruck 1.7 Bar (25 PSI) oder 2.8 Bar (40 PSI). Geeignet für 1 bis 2 Zapfstellen.



Par-Max 3.5

Pumpe mit einer Drei-Membranen-Konstruktion mit einer Leistung von 13.2 l/Min., selbstansaugend bis 3 m. Maximaldruck 1.7 Bar (25 PSI) oder 2.8 Bar (40 PSI). Geeignet für 2 bis 3 Zapfstellen

I3129512 12 V Modell 119.00 G
I3129524 24 V Modell 125.00 G

I3139512 12 V Modell (25 PSI) 125.00 G
I3139524 24 V Modell (25 PSI) 129.00 G
I3139592 12 V Modell (40 PSI) 125.00 G
I3139594 24 V Modell (40 PSI) 129.00 G

I3260012 12 V Modell (25 PSI) 189.00 G
I3260024 24 V Modell (25 PSI) 229.00 G
I3260092 12 V Modell (40 PSI) 219.00 G
I3260094 24 V Modell (40 PSI) 229.00 G

Automatische Jabsco Par-Max Pantryumpen

Artikelnr.	Modell	Stromverbrauch Volt / Sicherung	Leistung l / Minute	Länge mm	Breite mm	Höhe mm	Gewicht kg	Zapfstellen Anzahl	Schlauch Ø mm	Preis CHF	
I4263000	Par-Max 1	12 V / 4 A	3.8	165	71	58	0.7	1	10 + 13	104.00	G
I4263092	Par-Max 1 set	12 V / 4 A	3.8	162	71	58	1.2	1		136.00	G
I3129512	Par-Max 2	12 V / 10 A	7.6	231	103	121	1.4	1-2	13	119.00	G
I3129524	Par-Max 2	24 V / 5 A	7.6	231	103	121	1.4	1-2	13	125.00	G
I3139512	Par-Max 3 (25 PSI)	12 V / 10 A	11	231	103	121	1.6	2-3	13	125.00	G
I3139524	Par-Max 3 (25 PSI)	24 V / 5 A	11	231	103	121	1.6	2-3	13	129.00	G
I3139592	Par-Max 3 (40 PSI)	12 V / 10 A	11	231	103	121	1.6	2-3	13	125.00	G
I3139594	Par-Max 3 (40 PSI)	24 V / 5 A	11	231	103	121	1.6	2-3	13	129.00	G
I3260012	Par-Max 3.5 (25 PSI)	12 V / 15 A	13.2	229	109	121	2.4	3-4	13	189.00	G
I3260024	Par-Max 3.5 (25 PSI)	24 V / 10 A	13.2	229	109	121	2.4	3-4	13	229.00	G
I3260092	Par-Max 3.5 (40 PSI)	12 V / 15 A	13.2	229	109	121	2.4	3-4	13	219.00	G
I3260094	Par-Max 3.5 (40 PSI)	24 V / 10 A	13.2	229	109	121	2.4	3-4	13	229.00	G

**NEW
2021**

Automatische Jabsco Par-Max HD Pantryumpen

Eine Auswahl von sehr robusten Pantryumpen die eine lange Lebensdauer garantieren und sehr geräuscharm arbeiten. Sie werden komplett mit Schnellanschlüssen geliefert für eine einfache Montage.

Par-Max HD3

Vier-Membranen-Konstruktion, Leistung 11 l/Min.
Selbstansaugend bis 3 m.
Maximaldruck 2.8 Bar (40 PSI) oder 4.1 Bar (60 PSI)
Geeignet für 1-2 Zapfstellen.

Par-Max HD4

Vier-Membranen-Konstruktion, Leistung 15 l/Min.
Selbstansaugend bis 3 m
Maximaldruck 1.7 Bar (25 PSI) oder 2.8 Bar (40 PSI)
Geeignet für 2-3 Zapfstellen.

Par-Max HD5

Fünf-Membranen-Konstruktion, Leistung 19 l/Min.
Selbstansaugend bis 3 m
Maximaldruck 1.7 Bar (25 PSI) oder 2.8 Bar (40 PSI)
Geeignet für 3-4 Zapfstellen.

Par-Max HD6

Fünf-Membranen-Konstruktion, Leistung 23 l/Min.
Selbstansaugend bis 3 m
Maximaldruck 1.7 Bar (25 PSI) oder 2.8 Bar (40 PSI)
Geeignet für 4-5 Zapfstellen.



Automatische Jabsco Par-Max HD Pantryumpen

Artikelnr.	Modell	Masse mm	Stromverbrauch Volt / Sicherung	Leistung l / Minute	Druck Bar/PSI	Gewicht kg	Zapfstellen Anzahl	Schlauch Ø mm	Preis CHF	
I8230012	Par-Max HD3 (40 PSI)	L 218 x B 104 x H 97	12 V / 15 A	11	2.8 / 40	2.5	1-2	13	197.00	G
I8230092	Par-Max HD3 (60 PSI)	L 218 x B 104 x H 97	12 V / 15 A	11	4.1 / 60	2.5	1-2	13	197.00	G
I8240012	Par-Max HD4 (25 PSI)	L 250 x B 130 x H 120	12 V / 15 A	15	1.7 / 25	3.1	2-3	13	256.00	G
I8240024	Par-Max HD4 (25 PSI)	L 250 x B 130 x H 120	24 V / 15 A	15	1.7 / 25	3.1	2-3	13	276.00	G
I8240092	Par-Max HD4 (40 PSI)	L 250 x B 130 x H 120	12 V / 10 A	15	2.8 / 40	3.1	2-3	13	256.00	G
I8240094	Par-Max HD4 (40 PSI)	L 250 x B 130 x H 120	24 V / 10 A	15	2.8 / 40	3.1	2-3	13	276.00	G
I8250012	Par-Max HD5 (25 PSI)	L 270 x B 130 x H 120	12 V / 20 A	19	1.7 / 25	3.3	3-4	13 + 19	282.00	G
I8250024	Par-Max HD5 (25 PSI)	L 270 x B 130 x H 120	24 V / 15 A	19	1.7 / 25	3.3	3-4	13 + 19	305.00	G
I8250092	Par-Max HD5 (40 PSI)	L 270 x B 130 x H 120	12 V / 20 A	19	2.8 / 40	3.3	3-4	13 + 19	282.00	G
I8250094	Par-Max HD5 (40 PSI)	L 270 x B 130 x H 120	24 V / 15 A	19	2.8 / 40	3.3	3-4	13 + 19	305.00	G
I8260012	Par-Max HD6 (25 PSI)	L 270 x B 130 x H 120	12 V / 20 A	23	1.7 / 25	3.3	4-5	19	335.00	G
I8260024	Par-Max HD6 (25 PSI)	L 270 x B 130 x H 120	24 V / 15 A	23	1.7 / 25	3.3	4-5	19	344.00	G
I8260092	Par-Max HD6 (40 PSI)	L 270 x B 130 x H 120	12 V / 20 A	23	2.8 / 40	3.3	4-5	19	335.00	G
I8260094	Par-Max HD6 (40 PSI)	L 270 x B 130 x H 120	24 V / 15 A	23	2.8 / 40	3.3	4-5	19	344.00	G



Automatische V-FLO 5.0 Pantrypumpe

Die Pantrypumpe mit einer variablen Durchflussmenge und einem konstantem Druck dank der revolutionären DiMOND Technik die den Wasserdruck und die Leistung des Trinkwassersystems laufend kontrolliert um eventuelle Störungen zu vermeiden. Die Pumpe ist mit einem neuen Motor mit variabler Geschwindigkeit ausgerüstet der genau die nötige Wassermenge liefert für die verschiedensten Anwendungen an Bord. Benötigt bis 50% weniger Strom. Leistung bis 19.1 l/Min., selbstansaugend bis 3 m. Maximaldruck 1.7 Bar (25 PSI) oder 2.8 Bar (40 PSI). Geeignet für Wassersysteme bis 5 Zapfstellen. Masse: Länge 251 mm, Breite 156 mm, Höhe 120 mm Gewicht: 3.2 kg

Artikelnr.	Modell	Stromverbrauch Volt / Sicherung	Leistung l / Minute	Schlauch Ø	Preis CHF	
I4275532	V-FLO 5.0 Niederdruck	12 V / 15 A	19.1	13 mm oder Gewinde 1/2"	552.00	G
I4275534	V-FLO 5.0 Niederdruck	24 V / 10 A	19.1	13 mm oder Gewinde 1/2"	552.00	G
I4275592	V-FLO 5.0 Hochdruck	12 V / 15 A	19.1	13 mm oder Gewinde 1/2"	576.00	G
I4275594	V-FLO 5.0 Hochdruck	24 V / 10 A	19.1	13 mm oder Gewinde 1/2"	576.00	G

Wasserdruckregler

Die Wasserdruckregler schützen das Trinkwassersystem auf dem Boot gegen hohen Druck beim Anschluss an ein öffentliches Wassersystem. Diese Wasserdruckregler limitieren den Wasserdruck auf 45 PSI (3.1 Bar).



Einbau-Wasserdruckregler aus weissem Kunststoff für Gartenschlauch mit 3/4" Gewinde. Ausgang mit Schnellanschlüssen für Schlauch von Ø 13 mm und 1/2" Gewinde. Mit Filter ausgerüstet. Grundplatte 111 x 111 mm, Ausschnitt Ø 88 mm Gewicht: 190 g

I4441245	64.00	G
----------	-------	---



Inline Wasserdruckregler aus weissem Kunststoff für Gartenschlauch mit 3/4" Gewinde. Länge 77 mm, Ø 39 mm, Gewicht 110 g

I4441145	56.00	G
----------	-------	---



Ultra Max

Komplette Einheit auf einer Konsole montiert; enthält eine Pumpe Par-Max 3, ist fertig installiert und kann sofort angeschlossen werden, mit Ausgleichbehälter von 1 l und Filter. Maximaldruck 1.4 Bar (25 PSI). Geeignet für 2 bis 3 Zapfstellen.



Dual Max

Besitzt zwei Par-Max 3 Pumpen und einen Druckausgleichbehälter von 1 l mit einer Leistung von 26 l/Min. Sie wurde für grössere Yachten entwickelt. Bei geringer Wasserentnahme schaltet nur eine Pumpe ein.



Par-Max 4 auf Druckausgleichbehälter

Automatische Pumpe auf Druckausgleichbehälter von 2 Litern montiert. Anschlussbereit, komplett mit Eingangsfilter, für 12 V. Leistung 17 l/Min. Selbstansaugend bis 3 m. Maximaldruck 2.8 Bar (40 PSI). Geeignet für Wassersysteme von 3 bis 4 Zapfstellen.

Automatische Jabsco Par-Max Pantryumpen

Artikelnr.	Modell	Stromverbrauch Volt / Sicherung	Leistung l / Minute	Länge mm	Breite mm	Höhe mm	Gewicht kg	Zapfstellen Anzahl	Schlauch Ø	Preis CHF	
I5945012	Ultra Max	12 V / 10 A	13.2	220	400	140	3.0	2-3	13 mm oder Gewinde 1/2"	554.00	G
I5945024	Ultra Max	24 V / 6 A	13.2	220	400	140	3.0	2-3	13 mm oder Gewinde 1/2"	554.00	G
I3067012	Dual Max	12 V / 20 A	26	229	175	338	6.8	5-6	13 mm oder Gewinde 1/2"	795.00	G
I3067024	Dual Max	24 V / 10 A	26	229	175	338	6.8	5-6	13 mm oder Gewinde 1/2"	795.00	G
I5252010	Par-Max 4	12 V / 15 A	17	220	250	310	5.4	3-4	19 mm	528.00	G



WHAK1319

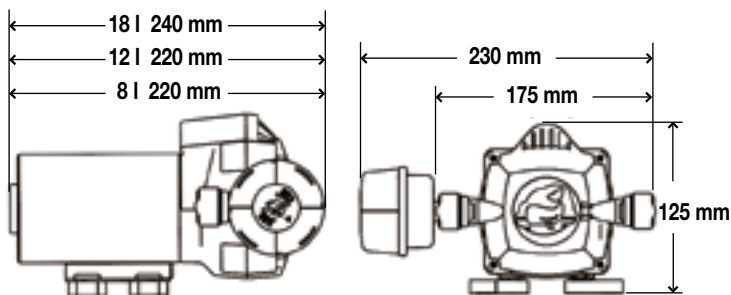

Automatische Universal Pantryumpen

Wahrscheinlich die geräuscharmsten Pantryumpen auf dem Markt.

- Für Süß- und Salzwasser
- Vollbewegliche Füße, die eine Anpassung an jede bestehende Installation erlauben.
- Regelmässiger Druck und Durchlauf dank vierfacher Membrantechnik.
- Können ohne Beschädigung trockenlaufen.
- Guter Schutz und hohe Sicherheit mit Kabelanschlüssen und Druckschalter im Gehäuseinnern.
- Inklusive Schnellschlauchanschlüssen für Whale 15 System und zusätzlichen geraden Schlauch- und Gewindeanschlüssen.

WHUF0812	Pumpe für 2 bis 3 Wasserhähne, 1 Bar, 8 l/Min.	154.00	G
WHUF0815	Pumpe für 2 bis 3 Wasserhähne, 3 Bar, 8 l/Min.	156.00	G
WHUF1212	Pumpe für 3 bis 4 Wasserhähne, 1 Bar, 12 l/Min.	156.00	G
WHUF1214	Pumpe für 3 bis 4 Wasserhähne, 2 Bar, 12 l/Min.	163.00	G
WHUF1224	Pumpe für 3 bis 4 Wasserhähne, 2 Bar, 12 l/Min.	179.00	G
WHUF1215	Pumpe für 3 bis 4 Wasserhähne, 3 Bar, 12 l/Min.	163.00	G
WHUF1225	Pumpe für 3 bis 4 Wasserhähne, 3 Bar, 12 l/Min.	216.00	G
WHUF1815	Pumpe für 4 bis 6 Wasserhähne, 3 Bar, 18 l/Min.	226.00	G
WHUF1825	Pumpe für 4 bis 6 Wasserhähne, 3 Bar, 18 l/Min.	255.00	G

Zubehör für Universal Pumpen

WHAK1316	Ersatzteile (komplettes Membranenteil)	61.00	G
WHAK1317	Microswitch	15.50	G
WHAK1319	Ersatzfilter	16.50	G

	WHUF0812	WHUF0815	WHUF1212	WHUF1214	WHUF1224	WHUF1215	WHUF1225	WHUF1815	WHUF1825
Selbstansaugend	3 m	3 m	3 m	3 m	3 m	3 m	3 m	3 m	3 m
Förderhöhe	10 m	20 m	10 m	20 m	20 m	30 m	30 m	30 m	30 m
Gewindeanschlüsse	1/2"	1/2"	1/2"	1/2"	1/2"	1/2"	1/2"	3/4"	3/4"
Schlauchanschlüsse	13 mm	13 mm	13 mm	13 mm	13 mm	13 mm	13 mm	16 mm	16 mm
Spannung	12 V	12 V	12 V	12 V	24 V	12 V	24 V	12 V	24 V
Sicherung	5 A	5 A	8 A	8 A	4 A	8 A	4 A	12 A	6 A
Gewicht	2.4 kg	2.4 kg	2.4 kg	2.4 kg	2.4 kg	2.4 kg	2.4 kg	2.8 kg	2.8 kg

Automatische Watermaster Pantryumpen

Diese preisgünstigen Pumpen ergänzen die Whale Universal Reihe. Sie sind sehr kompakt und geräuscharm. Das Motorgehäuse aus Kunststoff ist ganz geschlossen und wasserdicht um Motor und Elektronik vor Korrosion durch Wasser und Feuchtigkeit zu schützen.

- Gleichmässiger Durchlauf und Druck dank vierfacher Membrantechnik
- Einfache Installation mit 3 beweglichen Füßen.
- Mit Whale 15 Schnellanschlüssen sowie 13 mm Schlauch- und 1/2" Gewindeanschlüssen.
- Für Trinkwasser und Seewasser geeignet.
- Können ohne Schaden trockenlaufen
- Wasserdicht nach Norm IP65
- Selbstansaugend bis 3 m
- Länge 209 mm, Breite 179 mm, Höhe 125 mm
- Gewicht 1.5 kg



	WHFW0814	WHFW1214	WHFW1215	WHFW1225
Leistung / Minute	8 l	11.5 l	11.5 l	11.5 l
Druck	2 Bar	2 Bar	3 Bar	3 Bar
Spannung	12 V	12 V	12 V	24 V
Sicherung	5 A	7.5 A	7.5 A	5 A

	WHFW0814	WHFW1214	WHFW1215	WHFW1225
Leistung / Minute	8 l	11.5 l	11.5 l	11.5 l
Druck	2 Bar	2 Bar	3 Bar	3 Bar
Spannung	12 V	12 V	12 V	24 V
Sicherung	5 A	7.5 A	7.5 A	5 A

Automatisches Pantryumpensystem mit vormontiertem Druckausgleichbehälter

Automatische Universal Pumpe mit einer Förderleistung von 12 l/Min. und einem Druckausgleichbehälter von 8 l. Auf einer Grundplatte vormontierte Einheit für eine einfache und schnelle Installation. Maximaler Druck 3 Bar. Spannung 12 V, Sicherung 8 A. Geliefert mit Filter und geraden Anschlüssen für Whale 15 System und 13 mm Schlauch. Masse: 360 x 350 x 220 mm. Gewicht 5.9 kg

WHUF2015	vormontiertes Pantryumpensystem	658.00	G
WHWX1591	13 mm Ø Ellbogenanschlüsse für Whale Universal Pumpen (Paar)	14.00	G
WHWX1592	19 mm Ø Ellbogenanschlüsse für Whale Universal Pumpen (Paar)	14.00	G



Mechanische Whale Pantrypumpen

Aus qualitativ hochstehenden Materialien hergestellt: rostfreiem Stahl, eloxiertem Aluminium, Nylon und Gummi. Sie sind selbstansaugend und für einen Schlauch von Ø 13 mm vorgesehen.



WHGP0550



WHGP0551



WHGP4618

Gusher Galley Mk.3 Fusspumpen

Pumpe mit Doppelmembrane mit regelmässiger Leistung. Für Montage am Boden oder gegen die Schottwand. Kann im Wandschrank oder hinter einer Wand montiert werden. Für Süss- oder Salzwasser geeignet. Ø Schlauch: 13 mm

Leistung: 15 l/Min., Gewicht: 680 g
Masse: L 195 mm x B 127 mm x H 131 mm

WHGP0550	Gusher Galley Mk.3 mit Schlauchanschlüssen rechts	84.00	G
WHGP0551	Gusher Galley Mk.3 mit Schlauchanschlüssen links	89.00	G
WHSK0502	Dichtungs-Satz für ältere Modelle Gusher Galley Mk.1 und 2	26.00	G
WHSK0553	Dichtungs-Satz für Gusher Galley Mk.3	32.00	G

Baby Fusspumpe

Kompakte Pumpe mit einfacher Wirkung. Für Schlauch von Ø 13 mm.

Leistung: 8 l/Min., Gewicht: 300 g
Masse: L 140 mm x B 100 mm x H 70 mm

WHGP4618	Pantrypumpe Baby	41.00	G
WHSK4610	Dichtungs-Satz	28.00	G

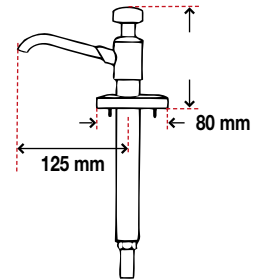
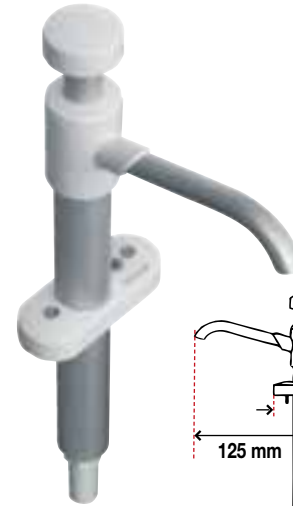
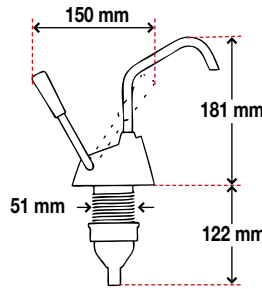

Flipper Handpumpe

Einfache Wirkung, um 360° schwenkbarer Auslauf.

Ø Schlauch: 13 bis 15 mm
Leistung: 7 l/Min., Gewicht: 300 g
Masse: Länge 303 mm, Breite 150 mm

V Handpumpe

Kompakt und leicht, einfache Wirkung, leicht zu montieren; kann senkrecht auf verschiedenen Höhen festgeschraubt werden.

Ø Schlauch: 13 bis 15 mm
Leistung: 8 l/Min., Gewicht: 260 g

WHGP0418	Flipper Handpumpe	88.00	G
WHSK0405	Dichtungs-Satz	36.00	G

WHGP0650	V Handpumpe	56.00	G
WHSK0618	Dichtungs-Satz	17.60	G

Elektrische In-Line Pumpen

Pumpen für einfache Installation wo bereits Hand- oder Fusspumpen existieren. Einfach Schlauch durchschneiden und anschliessen; sehr leicht.

Elektrische Tauchpumpen

Kleine, preiswerte Pumpen, werden in den Süsswassertank eingetaucht.



WHGP1392



WHGP1692



WHGP1352



WHGP1652

Artikelnr.	Modell	Stromverbrauch Volt / Sicherung	Leistung l / Minute	Förderhöhe	Ø mm	Schlauch Ø mm	Preis CHF
WHGP1392	In-Line Pumpe Premium	12 V / 5 A	13.2	3 m	36	10 oder 13	46.00
WHGP1692	In-Line Pumpe High Flow	12 V / 5 A	15.8	3 m	36	10 oder 13	73.00
WHGP1352	Tauchpumpe Premium	12 V / 5 A	13.2	3 m	36	10 oder 13	42.00
WHGP1652	Tauchpumpe High Flow	12 V / 5 A	15.8	3 m	36	10 oder 13	53.00

Druckausgleichbehälter



I2324000

Jabsco Druckausgleichbehälter von 8 Liter aus Stahl

Verbessert alle Trinkwasser-Drucksysteme. Die Pumpe wird weniger beansprucht und bietet einen regelmäßigen Wasserstrahl. Mit integrierter Membrane aus Gummi und einstellbarem Druck.
Masse: 330 x Ø 220 mm

I2324000	190.00	G
----------	--------	---



WHPT0200

Whale Druckausgleichbehälter von 2 Liter aus Stahl

Mit Membrane aus Gummi, ausgerüstet mit Ventil zum genauen Einstellen des Drucks für eine Verbesserung des automatischen Trinkwassersystems.
Mit "T" Anschluss für Ø 13 mm Schlauch.
Masse: 275 x Ø 130 mm

WHPT0200	144.00	G
----------	--------	---



WHWS7205

Whale Druckausgleichbehälter

Für automatische Trinkwassersysteme, erlaubt einen gleichmäßigen Wasserfluss. Pumpe und Druckschalter werden weniger beansprucht.
Anschlüsse für Ø 13 mm Schlauch.
Masse: 220 x Ø 50 mm

WHWS7205	39.00	G
----------	-------	---



I3057303

Jabsco Druckausgleichbehälter von 0.6 Liter

Mini-Ausgleichsbehälter zur Verbesserung der Leistung des Druckwassersystems. Gummimembrane mit Ventil zum genauen Einstellen des Wasserdrucks.
Masse: 210 x Ø 120 mm

I3057303	59.00	G
----------	-------	---



I3057300

Jabsco Druckausgleichbehälter von 1 Liter

Dieser Behälter hat eine Membrane aus Gummi unter Druck mit Ventil zum genauen Einstellen und bringt damit eine Verbesserung des Wassersystems.
Masse: 330 x Ø 120 mm

I3057300	137.00	G
----------	--------	---



Rückhalteventil Ø 13 mm

Aus verchromtem Messing

WHFV1227	9.50	G
----------	------	---



Whale Druckschalter

Schaltet die Pumpe automatisch ein und aus, Druck regulierbar.

WHPS7207	41.00	G
----------	-------	---



I4640002



I4640004



I4640012



I4640095



I1875340

Jabsco Filter für Trinkwasserpumpen

I4640002	Filter für Ø 13 mm Schlauch	25.00	G
I4640004	Filter mit 1/2" Aussengewinde	25.00	G
I4640012	Filter für Ø 13 mm Schlauch und Schnellanschluss	25.00	G
I4640095	Filter mit 2 Schnellanschlüssen	24.00	G
I1875340	Ersatz-Filtereinsatz	15.00	G



I3064210

I3065110

I3065310

I3065410



I3717600



I3717500



I4399000



I3064910



I3065510

Jabsco Schnellanschlüsse

I3064210	Ellbogenanschlüsse Ø 19 mm für Serie Par-Max (Paar)	8.00	G
I3065110	Ellbogenanschlüsse Ø 13 mm für Serie Par-Max (Paar)	8.00	G
I3065310	gerade Anschlüsse Ø 19 mm für Serie Par-Max (Paar)	8.00	G
I3065410	gerade Anschlüsse Ø 13 mm für Serie Par-Max (Paar)	8.00	G
I3717600	gerade Anschlüsse Ø 13 mm für Serien 36800, 36900 und 36950 (Paar)	31.00	G
I3717500	gerade Anschlüsse Ø 19 mm für Serien 36600, 36680 und 36960 (Paar)	31.00	G
I4399000	gerade Anschlüsse Ø 13 mm und Innengewinde 1/2" (Paar)	15.00	G
I3064910	gerade Anschlüsse 1/2" für Serie Par-Max (Paar)	8.00	G
I3065510	Ellbogenanschlüsse 1/2" für Serie Par-Max (Paar)	8.00	G

Whale Quick Connect 15 Rohrleitungssystem

Das einfache und zuverlässige Frischwassersystem mit Rohrleitungen. Es ist für Kalt- und Warmwassersysteme an Bord einsetzbar, sofern der Druck nicht über 4 Bar (60 PSI) liegt und die Temperatur 80° nicht übersteigt. Die halbstarrten Kunststoffrohre von 15 mm Durchmesser können flexibel verlegt werden. Sie sollten ungefähr alle 50 cm mit einem Montage Clip befestigt werden. Die Anschlussstücke können ohne ein spezielles Werkzeug beliebig oft montiert und demontiert werden. Dank Schnittmarken auf den Anschlussstücken ist das Ablängen der Rohre schnell und einfach. Das Rohr wird bis zur nächsten Marke geschoben und abgeschnitten. Dann wird das Rohr einfach bis zum Anschlag in das Anschlussstück geschoben und schon ist eine sichere wasser-dichte Verbindung hergestellt. Die Rohre sollten mit einer Rohrschere rechtwinklig und sauber abgeschnitten werden, damit die Verbindung absolut wasser-dicht ist.

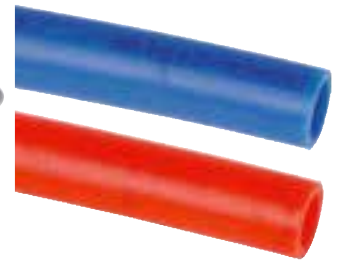
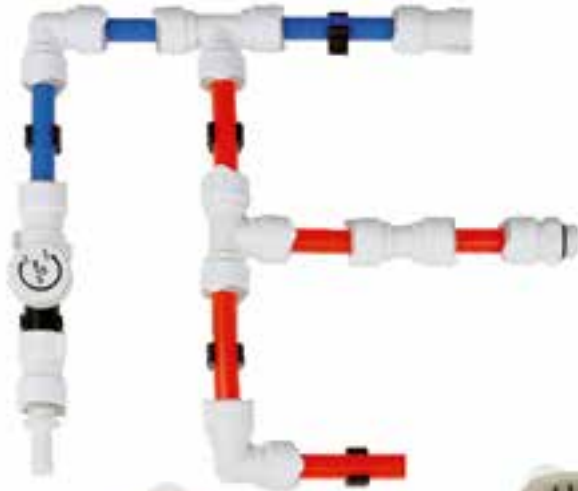

Rohrschneider

WHWX7950	53.00	G
----------	-------	---

Rohre Ø 15 mm

WHWX7152B	blau	2.00 /m	G
WHWX7154B	rot	2.00 /m	G



T-Verbindung
2 Stücke

WHWX1502	16.00	G
----------	-------	---



Winkelverbindung
2 Stücke

WHWX1503	12.00	G
----------	-------	---



Gerade Verbindung
2 Stücke

WHWX1504	12.00	G
----------	-------	---



Adapter 1/2" BSP Aussen-gewinde

WHWX1515	7.00	G
----------	------	---



Adapter 1/2" BSP Innen-gewinde, 2 Stücke

WHWX1532	8.80	G
----------	------	---



Adapter 3/4" BSP Innen-gewinde, 2 Stücke

WHWX1542	16.00	G
----------	-------	---



Absperrventil

WHWX1574	21.00	G
----------	-------	---



Adapter 3/8" BSP Aussen-gewinde, 2 Stücke

WHWX1583	9.50	G
----------	------	---



Schlauchanschluss 13 mm
2 Stücke

WHWX1584	5.80	G
----------	------	---



Adapter 1/2" BSP Aussen-gewinde, 2 Stücke

WHWX1587	5.50	G
----------	------	---



Schlauchanschluss 13 mm abgewinkelt, 2 Stücke

WHWX1591	14.00	G
----------	-------	---



Schlauchanschluss 19 mm abgewinkelt, 2 Stücke

WHWX1592	14.00	G
----------	-------	---



Schlauchanschluss 19 mm
2 Stücke

WHWX1593	7.50	G
----------	------	---



Adapter für Jabsco Pumpen
2 Stücke

I2038117	13.00	G
----------	-------	---



Montage Clip
10 Stücke

WHWX1565	9.50	G
----------	------	---



Intelligente Whale IC Wassersysteme

Eine innovative elektronische Steuerschaltung bildet den Kern jeder Whale IC-Pumpe. Dadurch kann das IC-Sensor-Zubehör direkt mit den IC-Pumpen kommunizieren, um ihre Leistung zu steuern. Dies bedeutet eine einfache, schnelle und kostengünstige Installation mit vorverkabelten Komponenten. Die eingebauten Sensoren reduzieren die Anzahl der Komponenten. Sie sind mit wasserdichten elektrischen Anschlüssen in Marinequalität ausgerüstet. Die Lebensdauer der IC-Pumpen wird dank der progressiven Start-Stopp-Technologie entschieden verlängert. Keine mechanische Schaltung, keine beweglichen Teile und weniger EIN- und AUS-Zyklen.

Es gibt Whale IC-Pumpen für Abwasser und für die Bilge.



WHBE1482
WHBE1484



WHS18284
WHS18484

Automatische Tauchbilgenpumpe Orca Auto 1300

Kompakte, automatische Tauchbilgenpumpe. Robustes, ölbeständiges ABS-Gehäuse mit grossem Bilgensieb. Integrierter elektronischer IC-Sensor mit Mikroprozessor; vollkommen geschützt gegen Wasser und Feuchtigkeit. Wartungsfrei – kein beweglicher Schalter.

Maximale Leistung: 82 l/Min.
Leistung bei 1 m Förderhöhe: 65 l/Min.
Gewicht: 0.9 kg
Masse: L 167 x B 121 x H 129 mm
Schlauchanschlüsse: 25 und 29 mm
Sicherung: 12 V / 5 A, 24 V / 2.5 A

Automatische Bilgenpumpe Bilge IC

Automatisches, vorverkabeltes Bilgenpump-System mit entfernt montierter Gulper-IC-Pumpe und kleinem IC-Bilgensieb, das auch in enge Bilgen passt.

- Membranpumpe mit hoher Kapazität
- Bilgensieb mit Rückschlagventil und elektronischem Sensor
- Progressive Start-Stopp-Technologie
- Einschalt- und Ausschaltverzögerung verhindert Zyklen
- Wartungsfreies Bilgensieb mit 4 m Kabel und Stecker
- Leistung: 19 l/Min.

Selbstansaugend bis 3 m. Förderhöhe: bis 3 m. Höhe kombiniert: bis 4 m
Gewicht: 2.4 kg
Masse: L 280 x B 198 x H 114 mm
Schlauchanschlüsse: 19 und 25 mm
Sicherung: 12 V / 10 A, 24 V / 5 A

WHBE1482	12 V Modell	155.00	G
WHBE1484	24 V Modell	155.00	G

WHS18284	12 V Modell	415.00	G
WHS18484	24 V Modell	424.00	G



WHSG8284
WHSG8484

Automatisches Duschbeckenentleerungs-System Gulley IC

Dieses System besteht aus einer vorverkabelten Gulper-IC-Membranpumpe für Abwasser und einem Gulley-IC-Abfluss für das Duschbecken, die nur Signale an die Pumpe sendet, sofern Abwasser ausgepumpt werden muss.

- Automatische Steuerung
- Progressive Start-Stopp-Technologie verlängert die Lebensdauer der Pumpe
- Selbstansaugende Pumpe; kann ohne Schaden trockenlaufen
- Gulley-IC-Abfluss mit elektronischem Sensor und 4 m Kabel mit wasserdichtem Stecker

Leistung: 19 l/Min.
Selbstansaugend bis 3 m. Förderhöhe: bis 3 m. Höhe kombiniert: bis 4 m
Gewicht: 1.6 kg
Masse: L 280 x B 198 x H 114 mm
Schlauchanschlüsse: 19 und 25 mm
Sicherung: 12 V / 10 A, 24 V / 5 A

WHSG8284	12 V Modell	423.00	G
WHSG8484	24 V Modell	433.00	G



WHWM8284
WHWM8484

Automatisches Grauwasser-Pumpensystem Grey IC

Dieses System besteht aus einer vorverkabelten Gulper-IC-Membranpumpe und einem Manifold-IC-Zweiwegventil mit elektronischem Sensor, das für die automatische Entleerung des Grauwassers aus mehreren Abflüssen sorgt (Spülbecken, Waschbecken, Duschbecken).

- Automatische Steuerung
- Progressive Start-Stopp-Technologie verlängert die Lebensdauer der Pumpe
- Einfach einzubauende Membranpumpe; kann ohne Schaden trockenlaufen
- Manifold-IC-Zweiwegventil mit vollkommen isoliertem Sensor und 4 m Kabel mit wasserdichtem Stecker

Leistung: 19 l/Min.
Selbstansaugend bis 3 m. Förderhöhe: bis 3 m. Höhe kombiniert: bis 4 m
Gewicht: 1.6 kg
Masse: L 280 x B 198 x H 114 mm
Schlauchanschlüsse: 19 und 25 mm, Ventil 25 mm
Sicherung: 12 V / 10 A, 24 V / 5 A

WHWM8284	12 V Modell	442.00	G
WHWM8484	24 V Modell	464.00	G

Die zuverlässige Wasserquelle – jederzeit, überall

Bei der Planung eines Törns ist die zuverlässige, tägliche Versorgung mit Frischwasser absolut lebenswichtig. Die Möglichkeit, selber Frischwasser herzustellen, hat einen enormen Einfluss auf Ihren Komfort an Bord. Mit einem Katadyn PowerSurvivor trinken Sie genüsslich Ihren Abenddrink und genießen den Sonnenuntergang in einer abgelegenen Bucht, während andere jeden erreichbaren Hafen anlaufen müssen, um ihre Vorräte mit teurem (und möglicherweise kontaminiertem) Wasser aufzufüllen.

Katadyn Entsalzer sind auf Dauerhaftigkeit ausgelegt. Jedes Gerät wird auf die strenge Erfüllung von Leistungsnormen getestet. Die Geräte sind kompakt und einfach zu bedienen.

Katadyn PowerSurvivor 40E

Der kleinste elektrische Entsalzer der Welt

Der Katadyn PowerSurvivor 40E ist erschwinglich und zuverlässig und ermöglicht Ihnen längere Fahrten und Aufenthalte, ohne Regenwasser auffangen oder eventuell nicht einwandfreies Wasser tanken zu müssen. Dank seiner hervorragenden Effizienz, aussergewöhnlichen Leistung und Einfachheit ist der 40E ein Highend-System selbst für ein knappes Budget.

- Kompakter Entsalzer, der als Einziger im Notfall auch manuell betrieben werden kann
- Sehr energiesparend - kein anderer Meerwasserentsalzer hat einen so niedrigen Energiebedarf



Artikelnr.	Modell	Stromverbrauch Volt / Ampere	Leistung l / Stunde	Gewicht kg	Masse	Preis CHF
MP8013438	PowerSurvivor 40E	12 V / 4 A	5.7 l/h ±15%	11.3	Pumpe: H 17.2 x L 42 x B 39.4 cm Membrane-Gehäuse: L 30.5 x Ø 15 cm	3690.00 E
MP8013439	PowerSurvivor 40E	24 V / 3 A	5.7 l/h ±15%	11.3	Pumpe: H 17.2 x L 42 x B 39.4 cm Membrane-Gehäuse: L 30.5 x Ø 15 cm	3690.00 E

Zubehör



Erweitertes Yacht-Set

Für PowerSurvivor 40E

MP8012606 | 460.00 | E



Dichtungs-Set

Für PowerSurvivor 40E

MP8012610 | 170.00 | E



Vorfilter-Sets

Für PowerSurvivor 40E

MP8012859 12 V | 769.00 | E
MP8014409 24 V | 769.00 | E



Membrane-Set

Für PowerSurvivor 40E

MP8012793 | 440.00 | E



Säure Membranereiniger 240 g

Für PowerSurvivor 40E

MP8013608 | 19.90 | E



Alkalischer Membranereiniger

Für PowerSurvivor 40E

MP8013615 | 19.90 | E



Konservator 240 g

Für PowerSurvivor Membrane 40E

MP8013609 | 25.00 | E

Illustration eines Entsalzers an Bord

Frishwasser ist jeden Tag absolut notwendig. Wer in der Lage ist es selber herzustellen, kommt der Freiheit einen Schritt näher. Wichtig ist auch, Vertrauen in die Ausrüstung und das Wissen, wie diese am effizientesten genutzt wird. Unsere Produkte sind zuverlässig, einfach in der Anwendung und Wartung.

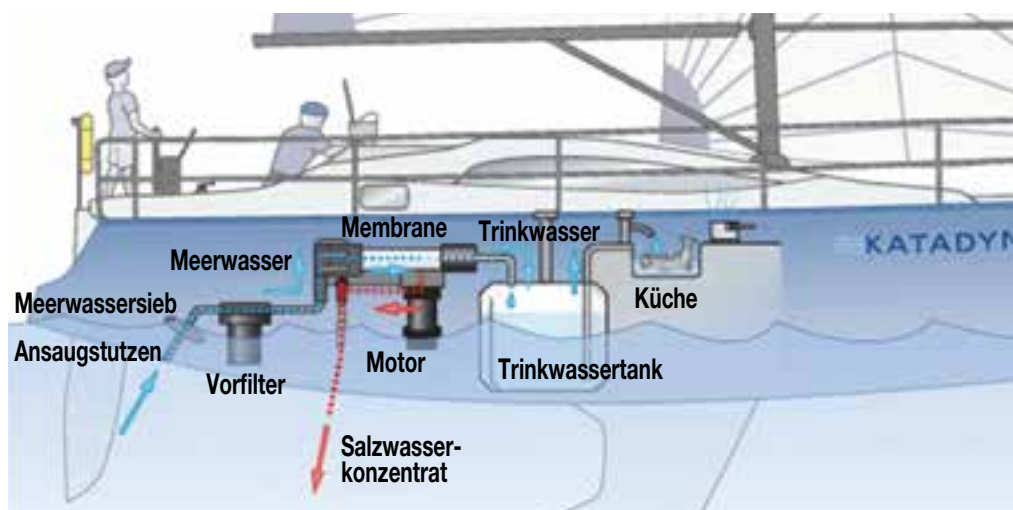



Jabsco Impeller

Die Gummiimpeller werden hauptsächlich in den Bronze-Kühlwasser-pumpen der Bootsmotoren verwendet. Die Überhitzung ist leider eine der häufigsten Pannensachen eines Bootsmotors. Oft wird dies durch einen beschädigten Impeller verursacht. Der Impeller ist ein Verschleiss-teil und sollte deshalb alle Jahre ersetzt werden. Der Austausch ist schnell und einfach vorzunehmen. Für mehr Sicherheit, empfehlen wir stets einen Ersatzimpeller an Bord zu führen.

Die Tabellen auf den folgenden Seiten geben alle Informationen über das Jabsco Impellerprogramm. Bei der Wahl muss auf den Typ der Nabe geachtet werden sowie auf die Gummiart.

Die Impeller mit einer Ref. BW sind die gängigsten Modelle und sind sofort ab Lager lieferbar. Für die anderen Modelle gilt eine Lieferfrist von rund 2 Wochen.

- A. Impeller aus Neopren für Wasser
- B. Impeller aus Nitril für Wasser und Öl

	Nr.	Naben	Nr.	Naben
	1			5
2			6	
3			7	
4			8	

Flexible Impeller

Anzahl Flügel	B Ø mm (inch)	Naben Nr.	D mm (inch)	E Ø mm (inch)	Material	Impeller Nr.	Ref. BW	Preis CHF		
	32 mm (1 1/4")	2	12 mm (15/32")	8 mm (5/16")	Neopren	12104-0001	-	-		
		4	12 mm (15/32")	8 mm (5/16")	Neopren	1414-0001	ISK37400	61.00	G	
							14609-0001	-	-	
							14787-0001	-	-	
							21414-0001	I2141401	38.00	G
						Nitril	1414-0003B	I1414003	35.00	G
							14609-0003	-	-	
							14787-0003	-	-	
							17255-0003	-	-	
		40 mm (1 9/16")	*A	19 mm (3/4")	6 mm (1/4")	Nitril	4528-0001	I4528001	33.00	G
	1 oder 2		19 mm (3/4")	9.5 mm (3/8")			4528-0003	-	-	
					13 mm (1/2")	Neopren	22405-0001	I2240501	33.00	G
		51 mm (2")	1	22 mm (7/8")	12 mm (15/32")	Neopren	653-0001	I6530001	38.00	G
			1 oder 2	22 mm (7/8")	8 mm (5/16")	Neopren	4527-0001	-	-	
						Nitril	4527-0003	-	-	
					13 mm (1/2")	Neopren	673-0001	I6730001	39.00	G
			3	22 mm (7/8")	13 mm (1/2")	Neopren	22799-0001	I2279901	61.00	G
			4	22 mm (7/8")	8 mm (5/16")	Neopren	6303-0001	I6303001	35.00	G
							7273-0001	ISK22401	61.00	G
					Nitril	6303-0003	I6303003	35.00	G	
						7273-0003	I7273003	43.00	G	
		6	22 mm (7/8")	13 mm (1/2")	Neopren	17486-0001	-	-		
						5616-0001	-	-		
					Nitril	5616-0003	-	-		
	32 mm (1 1/4")	4	12 mm (15/32")	8 mm (5/16")	Neopren	14750-0001	-	-		
						Nitril	14750-0003	I1475003	46.00	G
	65 mm (2 9/16")	3	51 mm (2")	16 mm (5/8")	Neopren	4598-0001	I4598001	82.00	G	
						Nitril	4598-0003	-	-	
		5	51 mm (2")	16 mm (5/8")	Neopren	14282-0001B	I1428201	144.00	G	
						Nitril	14282-0003B	I1428203	144.00	G
		6	51 mm (2")	16 mm (5/8")	Nitril	6056-0003	-	-		
		7	37 mm (1 7/16")	16 mm (5/8")	Neopren	11979-0001	-	-		
			51 mm (2")	16 mm (5/8")	Neopren	920-0001B	I9200001	50.00	G	
					Nitril	920-0003B	I9200003	50.00	G	
			76 mm (3")	16 mm (5/8")	Neopren	17018-0001	-	-		
	80 mm (3 5/32")	7	12 mm (15/32")	19 mm (3/4")	Neopren	31100-0061	-	-		
					Neopren	31150-0051	-	-		
	92 mm (3 5/8")						31300-0061	-	-	
	95 mm (3 3/4")	7		63 mm (2 1/2")	25 mm (1")	Neopren	836-0001	I8360001	64.00	G
						Nitril	836-0003	I8360003	64.00	G
					89 mm (3 1/2")	25 mm (1")	Neopren	6760-0001	-	-
						Nitril	6760-0003	-	-	
118 mm (4 5/8")	5	89 mm (3 1/2")	25 mm (1")	Neopren	18786-0001	I1878601	226.00	G		
	7	89 mm (3 1/2")	25 mm (1")	Neopren	17240-0001	I1724001	352.00	G		
						18789-0001	-	-		

* Der Impeller ist direkt auf die Achse gegossen

Anzahl Flügel	B Ø mm (inch)	Naben Nr.	D mm (inch)	E Ø mm (inch)	Material	Impeller Nr.	Ref. BW	Preis CHF	
	40 mm (1 19/32")	4	19 mm (15/32")	8 mm (5/16")	Neopren	9200-0011	I9200011	51.00	G
						9200-0021	I9200021	47.00	G
					Nitril	9200-0013	I9200013	51.00	G
						9200-0023	I9200023	47.00	G
	51 mm (2")	1 ou 2	22 mm (7/8")	13 mm (1/2")	Neopren	18673-0001	I18673001	65.00	G
					Nitril	18673-0003	I18673003	56.00	G
	57 mm (2 1/4")	2	22 mm (7/8")	13 mm (1/2")	Neopren	18653-0001	I18653001	60.00	G
					Neopren	18815-0005	-	-	-
	65 mm (2 9/16")	6	32 mm (1 1/4")	13 mm (1/2")	Neopren	18815-0005	-	-	-
					Neopren	3085-0001	-	-	-
					Neopren	18777-0001	I18777001	61.00	G
	66 mm (2 9/16")	3	51 mm (2")	16 mm (5/8")	Neopren	18327-0001	I18327001	74.00	G
					Neopren	17954-0001	-	-	-
					Neopren	17956-0001	-	-	-
					Nitril	17937-0001	I17937001	50.00	G
66 mm (2 9/32")	7	68 mm (2 11/16")	16 mm (5/8")	Neopren	17937-0003	I17937003	50.00	G	
				Neopren	31130-0061	-	-	-	
95 mm (3 3/4")	7	58 mm (2 3/16")	25 mm (1")	Neopren	31220-0061	-	-	-	
104 mm (4 3/32")	7	100 mm (3 15/16")	25 mm (1")	Neopren	31400-0061	-	-	-	

Anzahl Flügel	B Ø mm (inch)	Naben Nr.	D mm (inch)	E Ø mm (inch)	Material	Impeller Nr.	Ref. BW	Preis CHF	
	57 mm (2 1/4")	3	32 mm (1 1/4")	16 mm (5/8")	Neopren	4568-0001	I4568001	58.00	G
					Nitril	4568-0003	-	-	-
					Neopren	14821-0001	-	-	-
		7	32 mm (1 1/4")	16 mm (5/8")	Neopren	5929-0001	-	-	-
					Nitril	5929-0003	-	-	-
					Neopren	1210-0001	I12100001	43.00	G
	62 mm (2 7/8")	3	32 mm (1 1/4")	16 mm (5/8")	Neopren	1210-0003	I12100003	43.00	G
					Neopren	13554-0001	I13554001	74.00	G
	65 mm (2 9/16")	3	41 mm (1 19/32")	16 mm (5/8")	Neopren	18838-0001	I18838001	58.00	G
	78 mm (3 1/16")	5	76 mm (3")	25 mm (1")	Neopren	18948-0001	I18948001	50.00	G
	83 mm (3 1/4")	3	73 mm (2 7/8")	25 mm (1")	Neopren	30919-0001	-	-	-
	95 mm (3 3/4")	7	63 mm (2 1/2")	89 mm (3 1/2")	Neopren	18958-0001	I18958001	167.00	G
	127 mm (5")	7	102 mm (4")		Neopren	17935-0001	I17935001	68.00	G
Neopren					17936-0001	I17936001	164.00	G	
13	127 mm (5")	7	102 mm (4")	Neopren	31500-0061	-	-	-	
				Neopren	2999-0001	-	-	-	

Die Jabsco Impeller stimmen mit den Impellern für Marinepumpen der folgenden Marken überein.

Sollte Ihr Impeller nicht in der Tabelle aufgeführt sein, stehen wir für Auskünfte gerne zur Verfügung.

Yanmar	Yamaha	Johnson	Sherwood	Mercuriser	Impeller Nr.	Jabsco	Ref. BW	Preis CHF	
104211-42070		09-806B	9979		4528-0001	I4528001		33.00	G
124223-42091		09-1026B			22799-0001	I22799001		61.00	G
					673-0001	I6730001		39.00	G
127610-42200		09-1028B	18200		17937-0001	I17937001		50.00	G
128170-42070					21414-0001	I21414001		38.00	G
129470-42530		09-1027B			1210-0001	I12100001		43.00	G
145410-46090		09-801B			4568-0001	I45680001		58.00	G
	YSC-101-03-01-0C		9959		18838-0001	I18838001		58.00	G
	6TA-12457-00	09-812B			13554-0001	I13554001		74.00	G
			10615		18948-0001	I18948001		50.00	G
			15000		18327-0001	I18327001		74.00	G
			17000		18958-0001				
			19000	47-59362	17954-0001				
		09-1027B-9			1210-0003	I12100003		43.00	G
		09-1028B-9			17937-0003	I17937003		50.00	G
		09-1029B			836-0001	I83600001		64.00	G
		09-1036B-9			18673-0003	I18673003		56.00	G
		09-802B			6760-0001				
		09-808B			22405-0001	I22405001		33.00	G
		09-810B			653-0001	I65300001		38.00	G
		09-814B			17936-0001	I17936001		164.00	G
				47-831311350	31130-0061				

Abziehwerkzeuge für Gummiimpeller

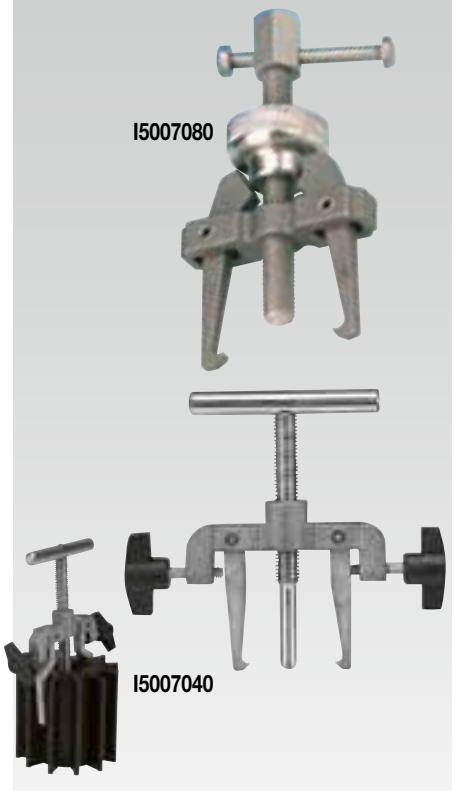

I5007080	kompakter Abzieher bis Ø 57 mm	119.00	G
I5007040	Abzieher bis Ø 65 mm	111.00	G
I5007200	Abzieher von Ø 65 bis 118 mm	128.00	G

"Diablo" Tankbehälter

Diese Tankbehälter können als Trinkwasserreservoir, Dieseltank oder als Grauwassertank gebraucht werden. Aus recycelbarem Hart-Polyethylen hergestellt. Alle Tänke entsprechen den internationalen Normen für Treibstofftransporte aller Art (Benzin, Diesel, Äthanol, usw).

Der Vorteil dieser Tänke besteht darin, dass der Deckel der Verwendung nach ausgewählt wird und mit entsprechender Farbe markiert ist: rot für Treibstoffe, blau für Trinkwasser, braun für Grauwasser. Die Deckel sind mit verschiedenen grossen Anschlussstutzen für Schläuche mit unterschiedlichen Durchmessern ausgerüstet (Details in der untenstehenden Tabelle). Sie können den Tank auch mittels weissem Deckel komplett verschliessen.



Trinkwasser



Treibstoffe



Grauwasser

Erhältlich in 3 Grössen

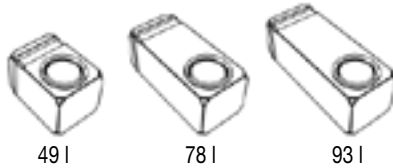

49 l

78 l

93 l

Artikelnr.	Inhalt	Länge mm	Breite mm	Höhe mm	Preis CHF
NR197482	49 l	500	360	305	86.00
NR197484	78 l	800	360	305	125.00
NR197485	93 l	950	360	305	135.00



Verstellbare Halterung

Zur Befestigung von Behältern, Batterie-kästen usw. Lieferung mit Gurte von 1.3 m

NR4469	Halterung	16.00	C
--------	-----------	-------	---



Deckel für Trinkwasser

Deckel für Treibstoffe

Deckel für Grauwasser

Verschlussdeckel

NR197488	67.00	D	NR197487	75.00	D	NR197491	89.00	D	NR197490	19.00	D
----------	-------	---	----------	-------	---	----------	-------	---	----------	-------	---

Artikelnr.	Anschluss	Preis CHF	Code	1 (mitgeliefert)	1 (mitgeliefert)	2 (mitgeliefert)	-
NR197492	Anschluss 90°, Ø 38 mm, Gewinde 1 1/2"	13.00	C	1 (mitgeliefert)	1 (mitgeliefert)	2 (mitgeliefert)	-
	Anschluss 90°, Ø 17 mm, Gewinde 3/4"			1 (mitgeliefert)	1 (mitgeliefert)	-	-
NR197497	Anschluss 90°, Ø 11 mm, Gewinde 1/2"	8.00	C	-	1 (mitgeliefert)	-	-
NR197498	Anschluss 90°, Ø 13 mm, Gewinde 3/4"	8.00	C	1 (mitgeliefert)	-	-	-
	Anschluss 90°, Ø 25 mm, Gewinde 1 1/2"			-	-	2 (mitgeliefert)	-
	Set 90°, Ø 25 & 20 mm, Gewinde 1"			-	-	1 (mitgeliefert)	-
NR197493	Deckel, Gewinde 1 1/2"	9.00	C	-	1 (mitgeliefert)	-	-
NR197494	Deckel, Gewinde 3/4"	6.00	C	-	2 (mitgeliefert)	-	-
	Deckel, Gewinde 1/2"			-	1 (mitgeliefert)	-	-
	Innendichtung			1 (mitgeliefert)	1 (mitgeliefert)	1 (mitgeliefert)	1 (mitgeliefert)

Whale Grauwassertänke

Feste Kunststofftänke für Grauwasser aus Spül-, Wasch- und Duschbecken, ausgerüstet mit einem elektrischen Niveauschalter 12/24 V ohne bewegliche Teile zum automatischen Entleeren mit einer Whale Gulper Pumpe 220 oder 320 zum Beispiel.

Inspektionsdeckel und mehrere Ein- und Auslässe für Schläuche von 25 und 38 mm Durchmesser (Modell 0810 auch Ø 19 mm).

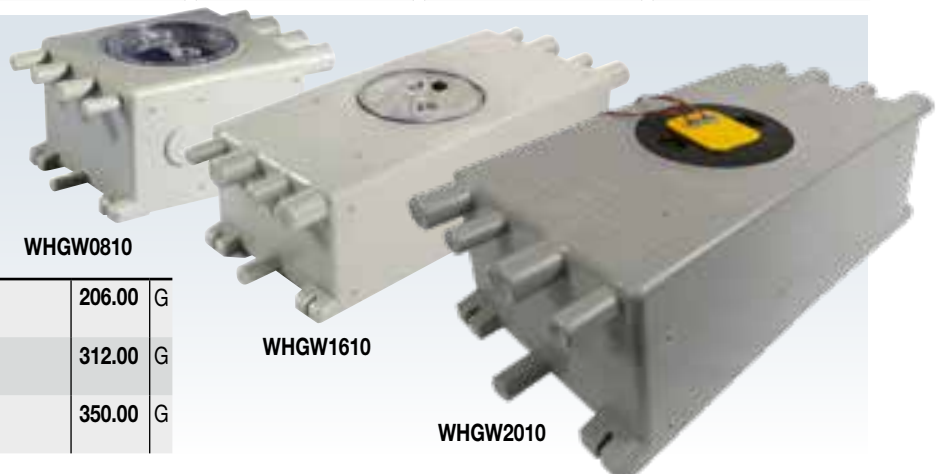

WHGW0810

WHGW1610

WHGW2010

WHGW0810	Inhalt: 8 l L 350 mm, B 260 mm, H 180 mm	206.00	G
WHGW1610	Inhalt: 16 l L 600 mm, B 260 mm, H 190 mm	312.00	G
WHGW2010	Inhalt: 20 l L 600 mm, B 260 mm, H 230 mm	350.00	G



Flexible Nauta Trinkwassertänke

Aus Elastomer mit 1 Ellbogen-Anschluss Ø 38 mm (PF2221) und 1 geraden Anschluss Ø 13 mm (PF1300).

Artikelnr.	Inhalt	Masse Tank leer, flach	Masse Tank voll	Preis CHF	
PF911120	55 l	67 x 62 cm	66 x 59 x 25 cm	199.00	K
PF911150	90 l	67 x 85 cm	64 x 82 x 35 cm	249.00	K
PF911160	135 l	67 x 115 cm	64 x 112 x 35 cm	299.00	K
PF911180	200 l	67 x 158 cm	64 x 155 x 35 cm	399.00	K
PF911170	260 l	83 x 139 cm	78 x 134 x 40 cm	399.00	K
PF520210	150 l	110 x 152 x 152 cm*	100 x 136 x 136 x 45 cm*	299.00	K

* Dreieckiger Tank



Flexible Nauta Fäkalien- und Treibstofftänke

Aus Elastomer, speziell verstärkt, mit 1 Ellbogen- und 1 geraden Schlauchanschluss Ø 38 mm.

Artikelnr.	Inhalt	Masse Tank leer, flach	Preis CHF	
PF915125	55 l	69 x 64 cm	299.00	K
PF915155	95 l	69 x 87 cm	349.00	K



Flexible Trinkwassertänke

Werden mit Eingangs-Ellbogenanschluss Ø 38 mm, 1 1/2" Gewinde und Ausgangs-Ellbogenanschluss Ø 12 mm, 1 1/2" Gewinde geliefert. Befestigungsösen aus Inox in den Ecken.



Zubehör

NR72133	Eingangs-Ellbogenanschluss für Ø 38 mm, 1 1/2" Gewinde	12.00	C
NR72134	Ausgangs-Ellbogenanschluss für Ø 12 mm, 1 1/2" Gewinde	8.00	C
NR197493	Verschluss-Deckel 1 1/2"	9.00	C

Artikelnr.	Inhalt	Masse Tank leer, flach	Masse Tank voll	Preis CHF	
NR1321	55 l	74 x 60 cm	53 x 70 x 31 cm	65.00	D
NR1322	75 l	74 x 80 cm	75 x 69 x 44 cm	73.00	D
NR1323	100 l	74 x 100 cm	91 x 68 x 50 cm	82.00	D

Zubehör

Für flexible Tänke zur einfachen Montage

PF1210	gerader Eingang/Ausgang für Schlauch Ø innen 38 mm	15.00	G
PF1300	Dito für Schlauch Ø innen 13 mm	16.00	G
PF2221	90° Anschluss für Schlauch Ø innen 38 mm	34.00	G
PF311	Dito für Schlauch Ø innen 15 mm	16.00	G
PF501	Schraubdeckel für Grundplatte Ø innen 24 mm	13.00	G
PF010	Schraubschlüssel für Anschlüsse	19.50	G



Whale Aqua Source Clear Trinkwasserfilter

Zum Einbau in die Wasserleitung zwischen Pumpe und Wasserhahn. Gibt klares, frisches Trinkwasser und entfernt Gerüche dank silberimprägnierter Aktivkohle. Genügt für eine ganze Saison oder 4500 Liter. Länge 30 cm, Ø 5 cm. Max. Druck 4 Bar. Schlauchanschlüsse Ø 13 mm

WHWF1230	41.00	G
----------	-------	---



I5900010

I5910010

Jabsco Aqua Filta Trinkwasserfilter

Mit silberimprägnierter Aktivkohle reinigt das Wasser und hält Unreinheiten zurück. Garantiert natürlich schmeckendes, geruchloses Trinkwasser. Filter mit Wandhalterung und auswechselbarem Filtereinsatz. Um 180° drehbare Anschlüsse für 13mm Schlauch und 1/2" Gewinde. Max. Druck 4.3 Bar, max. Kapazität 14 l/Min. Masse: 23 x 14 x 10 cm

I5900010	Aqua Filta	81.00	G
I5910010	Ersatz-Filtereinsatz	48.00	G

Zur Entkeimung und Konservierung von Trinkwasser

Damit die Mannschaft den Törn unbeschwert geniessen kann, müssen die Trinkwasservorräte frisch und sauber bleiben, das heisst keimfrei und geschmacklos.

Micropur entkeimt klares Wasser auf der Basis von Silberionen, natürlich und umweltfreundlich, ohne zusätzliche Chemikalien wie Chlor oder Jod. Gleichzeitig wird das Wasser konserviert; es bleibt während einem Zeitraum von 6 Monaten in bakteriologisch einwandfreiem Zustand.

Micropur dient auch zur Desinfektion von Wassertänten und Leitungen in erhöhter Dosierung und verhindert die Bildung von Algen.

Micropur ist geruchs- und geschmacksfrei. Das Produkt ist auch bei Überdosierung unschädlich. Es ist als Tabletten, Pulver und flüssig lieferbar und kann neben dem Boot auch für Reisen, beim Camping oder im Wohnwagen verwendet werden.

Nicht geeignet für Alutanks.



MP501



MP502



MP528



MP531



MP540

Micropur Tabletten

MP501	MC 1T, 100 Tabletten Dosierung: 1 Tabl./ 1 l Verwendung: kleiner Verbrauch, Reisen und Ausflüge	23.00	
MP502	MC 10T, 40 Tabletten Dosierung: 1 Tabl./ 10 l Verwendung: Wasserkarister, Boote, Camping, Wohnwagen	35.00	

Micropur Pulver

MP528	MC 10000P, 1 x 100 g (Dose) für 10000 l Verwendung: für grosse Wasservorräte	48.00	
MP531	MC 50000P, 1 x 500 g (Dose) für 50000 l Verwendung: Schiffe, Industrie, Grossverbrauch, Desinfektion von Brunnen	112.00	

Micropur flüssig

MP540	MC 1000F, 1 x 100 ml (flüssig) Dosierung: für 1000 l, Verwendung: Wassertänte	23.00	
-------	--	-------	--



Micropur Tank Care Line Microbox

3-Stufen-Programm für sauberes Trinkwasser. Das Startpaket für die einwandfreie Pflege des Trinkwassersystems für Tände bis 250 Liter beinhaltet:

- 1 MT Clean, 250 g, löst Algen- und Bakterienbeläge mit Aktivsauerstoff.
- 1 Micropur Forte, 100 ml, konserviert Leitungswasser und schützt es während 6 Monaten.
- 1 MT Fresh, 250 g, beseitigt muffigen Geruch, schlechten Geschmack und Kalkablagerungen mit natürlicher Zitronensäure.

MP8013696	Micropur Tank Care Line Microbox	53.00	
-----------	----------------------------------	-------	--

Sea Shampoo, Shampoo und Körper-Gel für Salz- und Süsswasser

Hautneutral (pH 5.5). Optimale Reinigung dank einzigartiger Formel. Vermindert Einflüsse von Wind, Sonne und Salz.



NV00018	Flasche von 300 ml	15.00	G
---------	--------------------	-------	---



Katadyn BeFree Trinkflasche mit Wasserfilter

Weiche und zusammenfaltbare Trinkflasche mit integriertem Filter um Wasser aus dem See, dem Fluss oder Teich zu schöpfen und es sofort als sauberes Wasser zu trinken. Katadyn BeFree 3 l mit dem handlichen Griff lässt sich der Filter auch in gefülltem Zustand einfach transportieren oder aufhängen.

- Eliminiert 99,9999% der Bakterien und Protozoen.
- Kann bis 1000 Liter filtrieren.
- Einfache Reinigung des Filters durch auswaschen oder durch schütteln der mit Wasser gefüllten Flasche.

NEW
MP8018008



MP8019946

MP8019946	0,6 l, Gewicht nur: 58 g	44.90	K
MP8018008 NEW	3 l, Gewicht nur: 100 g	64.90	K

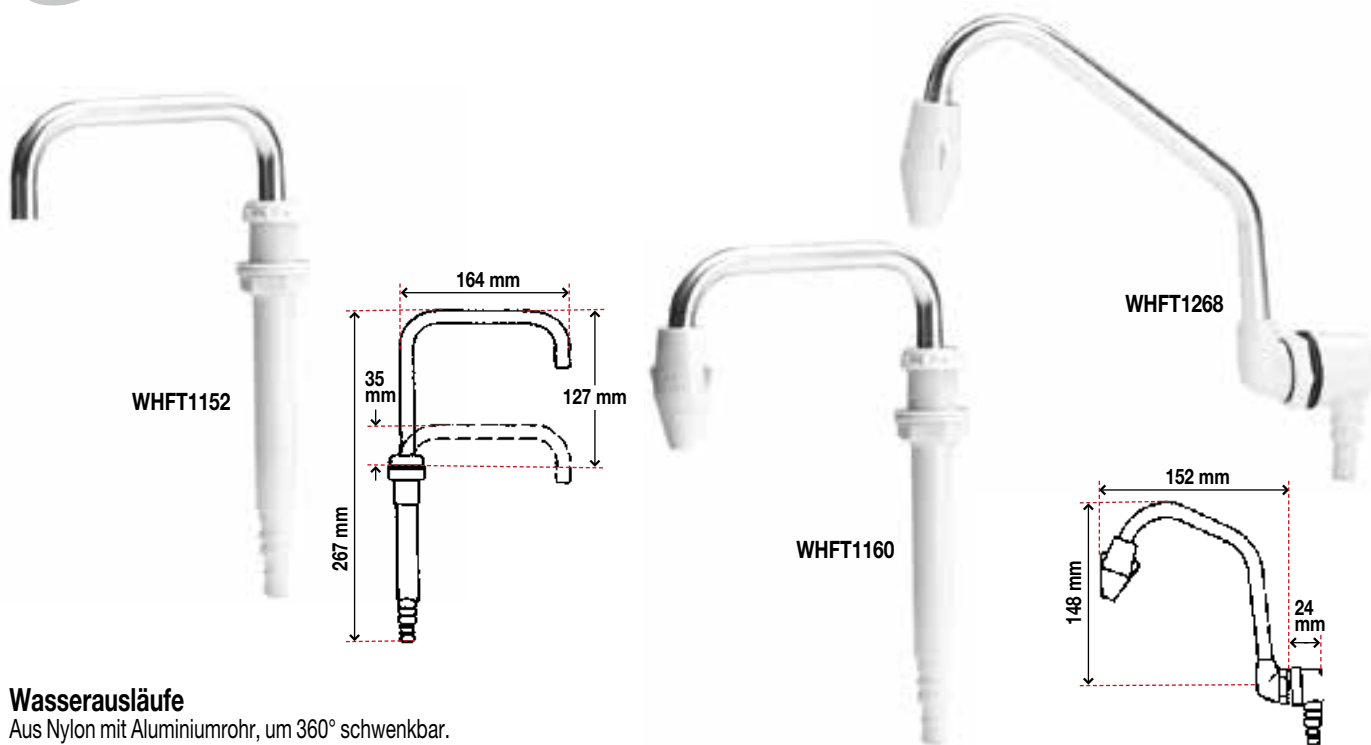

Wasserausläufe

Aus Nylon mit Aluminiumrohr, um 360° schwenkbar.

Artikelnr.	Modell	Schlauch Ø mm	Preis CHF
WHFT1152	ausziehbar, einfach	10 oder 13	37.00
WHFT1160	ausziehbar, mit Absperrventil	10 oder 13	39.00
WHFT1268	verstaubar, kann nach Gebrauch nach unten ins Becken geklappt werden	10 oder 13	38.00

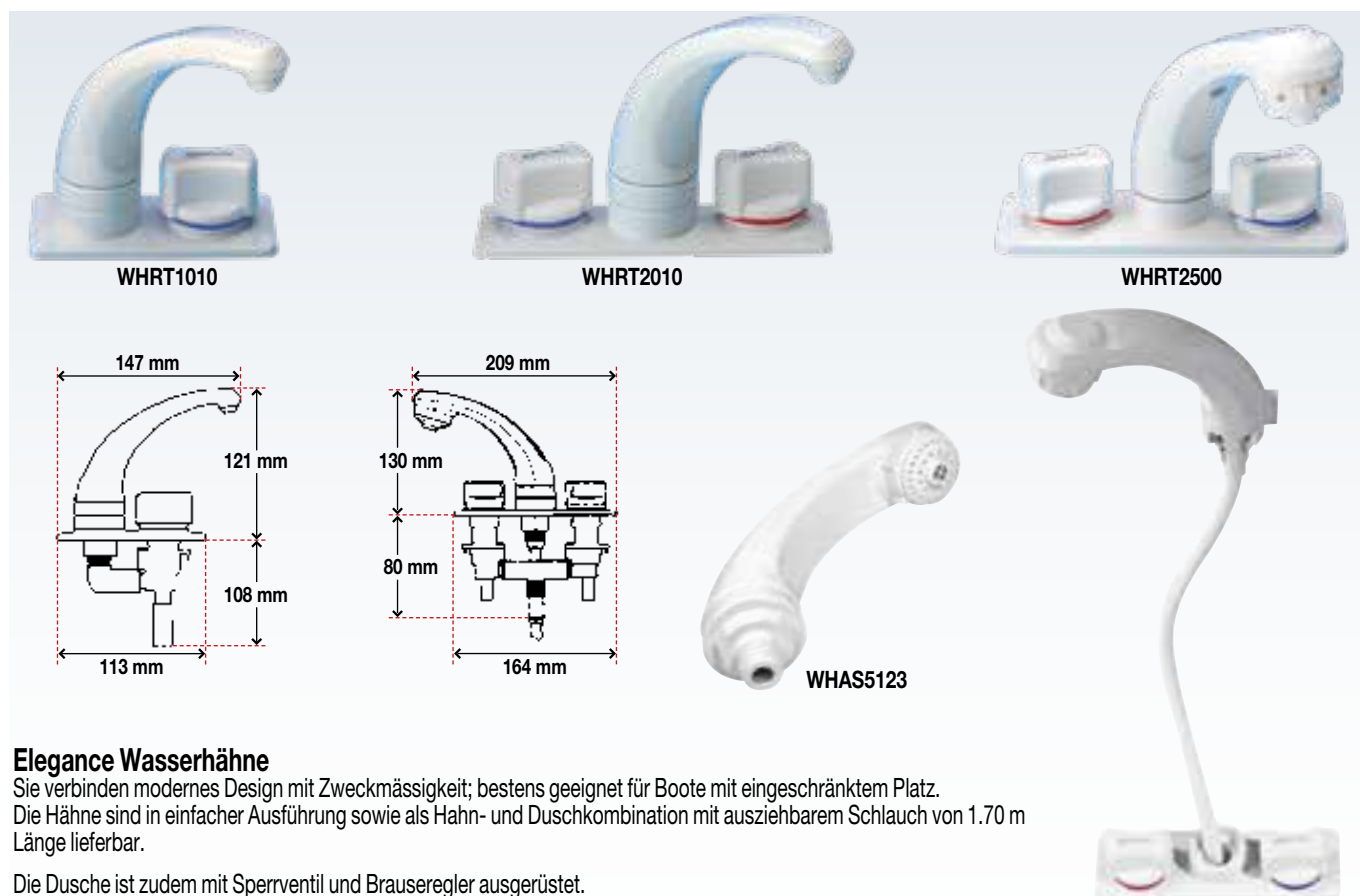

Elegance Wasserhähne

Sie verbinden modernes Design mit Zweckmässigkeit; bestens geeignet für Boote mit eingeschränktem Platz. Die Hähne sind in einfacher Ausführung sowie als Hahn- und Duschkombination mit ausziehbarem Schlauch von 1.70 m Länge lieferbar.

Die Dusche ist zudem mit Sperrventil und Brauseregler ausgerüstet. Für Einbau in Druckwasseranlagen oder mit elektrischem Kontakt durch Einbau der mitgelieferten Mikroschalter.

Artikelnr.	Modell	Grundplatte mm	Schlauch Ø mm	Preis CHF
WHRT1010	einfacher Hahn	113 x 55	13	52.00
WHRT2010	Mischhahn	164 x 55	13	73.00
WHRT2500	Mischhahn und Dusche kombiniert, mit Wandhalterung	164 x 55	13	125.00
WHAS5123	Ersatzduschbrause, zu Duschen RT1500 und RT2500		13	40.00
WHAS5145	Ersatzduschschlauch, zu Duschen RT1500 und RT2500		13	29.00

Mischhähne

Aus verchromtem Messing mit schwenkbaren Ausläufen. Sie sind für Druckwassersysteme vorgesehen.

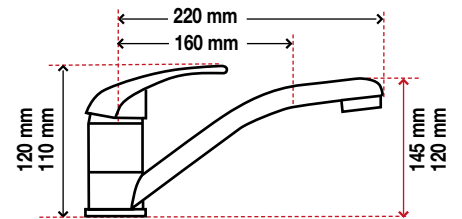
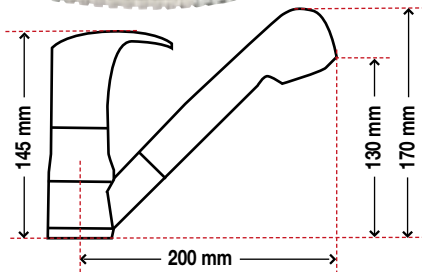

Mischhahn für Küche mit herausziehbarer Duschbrause

Aus verchromtem Messing. Duschschlauch von 1.5 m Länge.

Artikelnr.	Modell	Anschluss (ausser)	Sockel Ø mm	Preis CHF	
T0102251	Hahn mit Dusche	1/2" BSP	52	86.00	G

Mischhähne

Aus verchromtem Messing.

Artikelnr.	Modell	Anschluss (ausser)	Sockel Ø mm	Preis CHF	
T0114201	Hahn mit kurzem Auslauf	1/2" BSP	52	54.00	G
T0120201	Hahn mit langem Auslauf	1/2" BSP	52	56.00	G



Solardusche mit Wassertank

Inhalt: 18 Liter. Inklusive Schlauch und Brause. Es genügt den schwarzen Wassertank aufzuhängen und 2 bis 3 Stunden zu warten bis die Sonne das Wasser erwärmt hat.

T0120	19.90	D
-------	-------	---



T0820090

Runde Spülbecken

Aus poliertem rostfreiem AISI 304 Stahl. Tiefe 180 mm

Artikelnr.	Ø innen mm	Ø über alles mm	Preis CHF	
T0829000	260	290	69.00	G
T0830000	300	335	79.00	G
T0820090	abgewinkelter Ausfluss für Spülbecken, Anschluss für Schläuche Ø innen 20/25 mm		6.00	G



T0820090

Ovales Spülbecken

Aus poliertem rostfreiem AISI 304 Stahl. Tiefe 125 mm

Artikelnr.	innen mm	über alles mm	Preis CHF	
T0824375	240 x 360	265 x 385	72.00	G
T0820090	abgewinkelter Ausfluss für Spülbecken, Anschluss für Schläuche Ø innen 20/25 mm		6.00	G



Kompakte Wasserhähne

Kompakte Wasserhähne aus verchromtem Messing vorgesehen für Druckwassersysteme. Sie sind als Mischhahn und Einzelhahn lieferbar. Die Ausläufe sind schwenkbar und abklappbar.



Mischhähne

Aus verchromtem Messing.

Einzelhähne

Aus verchromtem Messing.

Artikelnr.	Modell	Anschluss (aussen)	Sockel mm	Preis CHF	
T0100311	Mischhahn langer Auslauf	3/8" BSP	2x 30 x 30	62.00	G
T0103110	Mischhahn kurzer Auslauf	3/8" BSP	2x 30 x 30	62.00	G

Artikelnr.	Modell	Anschluss (aussen)	Sockel mm	Preis CHF	
T0100315	Einzelhahn langer Auslauf	3/8" BSP	30 x 30	48.00	G
T0115130	Einzelhahn kurzer Auslauf	3/8" BSP	30 x 30	48.00	G

Wasserhähne mit flachem und abklappbarem Auslauf

Moderne Wasserhähne aus verchromtem Messing für Druckwassersysteme. Abklappbarer Auslauf.

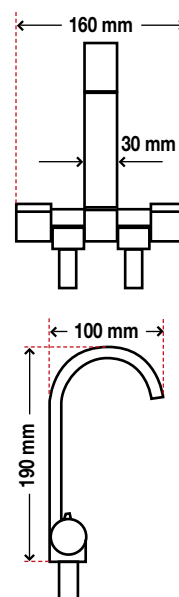

Mischhahn

Aus verchromtem Messing.

Einzelhahn

Aus verchromtem Messing.

Artikelnr.	Modell	Anschluss (aussen)	Sockel mm	Preis CHF	
T0119160	Mischhahn	3/8" BSP	2x 30 x 30	72.00	G

Artikelnr.	Modell	Anschluss (aussen)	Sockel mm	Preis CHF	
T0119098	Einzelhahn	3/8" BSP	30 x 30	55.00	G

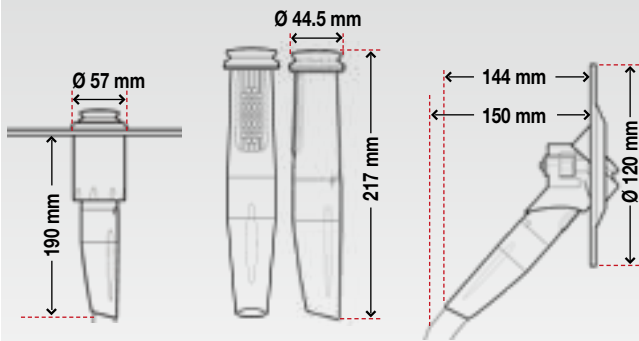

Twist Cockpitduschen

Einzigtiger ergonomischer Duschkopf mit integrierter Temperatur- und Durchflussregelung aus qualitativ hochwertigem, UV-beständigem Kunststoff. Einfache Montage. Wird mit 2.50 m Schlauch, geradem Duschkopfgehäuse (verchromt) und schräg (weiss) sowie Schlauchanschlüssen geliefert.

WHDS0005	einfache Cockpitdusche	159.00	G
WHDS0006	Cockpit Mischdusche	177.00	G

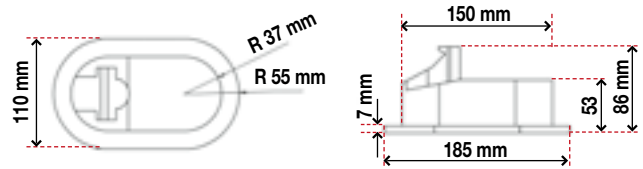

Cockpit Einbaumischdusche

Ovales, weisses Einbaugehäuse mit weissem Deckel. Verchromter Mischer mit 3/8" Anschlüssen. Mit Duschschauch 2.50 m aus verstärktem PVC und Duschbrause mit Einhandbedienung. Masse: Ausschnitt: 145 x 72 mm, Gesamtmasse: 185 x 110 mm Einbautiefe: 86 mm Anschlüsse: 3/8" BSP

T0128258	Cockpit Einbaumischdusche	79.00	G
----------	---------------------------	-------	---

Einfache Cockpitduschen

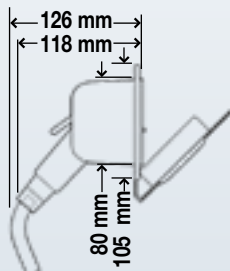

Kompakte Swim 'n' Rinse Cockpitdusche

Leichte Cockpitdusche für kaltes Wasser zum Einbau mit Gehäuse aus weissem ABS und Gummideckel. Duschbrause mit Einhandbedienung. Schlauch aus verstärktem PVC, Länge 2.60 m.

WHRT3000	kompakte Cockpitdusche Swim 'n' Rinse	82.00	G
----------	---------------------------------------	-------	---



Einfache Cockpitdusche

Weisses, rundes Einbaugehäuse mit verchromtem Deckel. Mit Duschschauch 2.50 m aus verstärktem PVC und Duschbrause für Einhandbedienung. Masse: Ø Einbau: 70 mm, Ø Gesamt: 98 mm, Einbautiefe: 100 mm Anschlüsse: 1/2" BSP

T0179251	einfache Cockpitdusche	29.50	G
----------	------------------------	-------	---



WHRT2648

WHRT2658



Swim 'n' Rinse Cockpitduschen

Duschen aus weissem ABS zum Einbau im Heck oder im Cockpit. Sie werden an die bestehende Druckwasseranlage angeschlossen. Komplett mit Duschschauch von 2.10 m Länge. Gewindeanschluss: 1/2" Grundplatte: 167 x 292 mm Ausschnitt: 131 x 245 mm

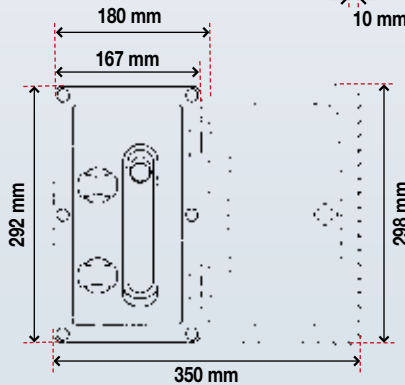

WHRT2648	Cockpit-Mischdusche	158.00	G
WHRT2658	Cockpit-Mischdusche mit Deckel	169.00	G
WHAS5133	Ersatzduschbrause	44.00	G
WHAS5148	Ersatzduschschlauch aus verstärktem PVC	42.00	K



Einbaugehäuse für Duschbrause

Aus ABS mit integrierter Gummiabdeckung. Innenmasse: 85 x 50 x 90 mm, Schlauchausgang Ø 25 mm, Ausschnitt: 80 x 54 mm Aussenmasse: 124 x 89 mm

NR7214	15.00	C
--------	-------	---



Duschschlauch

Aus verstärktem PVC, Länge 2.50 m mit zwei Anschlüssen 1/2" (weiblich)

T100250	9.50	C
---------	------	---



Duschschlauch

Aus verstärktem PVC, Länge 2.10 m mit 3/8" Anschluss und 1/2" für Duschbrause. Für Swim 'n' Rinse Cockpitduschen.

WHAS5148	42.00	K
----------	-------	---



Cockpitdusche mit Absperrventil

Duschschlauch von 2.50 m Länge Schlauch mit 1/2" Gewindeanschluss

NR4376	18.00	C
--------	-------	---



Duschbrause mit Absperrventil

Messing verchromt Abmessungen: Länge 120 mm, Griff Ø 20 mm Anschluss: 1/2"

NR198041	49.00	G
----------	-------	---



Duschbrause mit Absperrventil

Länge: 105 mm, Griff Ø 25 mm Anschluss: 1/2"

NR4385	9.00	C
--------	------	---



Duschbrause Lux mit Absperrventil

Länge: 155 mm, Griff Ø 28 mm Anschlüsse: 1/2" (ausser) und 3/8" (innen)

T0123	27.00	C
-------	-------	---



Duschbrause Extra Lux mit Absperrventil

Länge: 125 mm, Griff Ø 28 mm Anschluss: 1/2"

T0122	15.00	C
-------	-------	---



Duschbrause Extra mit Einhandbedienung

Länge: 145 mm, Griff Ø 25 mm Anschluss: 1/2"

T0121	16.50	C
-------	-------	---

Schläuche und Schlauchbriden



BW385

Flexibler PVC Klarsichtschlauch

Trinkwasserqualität, mit Gewebeeinlage aus Nylon verstärkt.
Für Druckwassersysteme geeignet.

Artikelnr.	innen Ø mm	aussen Ø mm	Preis CHF / m
BW385	13	18	4.20

Alle Schläuche werden meterweise verkauft.



BW382
BW386

BW388

BW383
BW384
BW387

Verstärkte PVC Spiralschläuche

Mit Spiralverstärkung aus hartem PVC, saug- und druckfest.

Artikelnr.	innen Ø mm	aussen Ø mm	Preis CHF / m
BW382	19	27	5.80
BW383	25	31	6.50
BW388	29	35	9.80
BW386	35	43	9.80
BW384	38	46	11.00
BW387	50	57	14.50



I2913500
I2913511
I2913501

Sanitärschläuche

Speziell für Bordtoiletten entwickelt, gas- und geruchsdicht, mit Spiralverstärkung.
Zur Verbindung von Toiletten, Pumpen und Fäkalientänken.

Artikelnr.	innen Ø mm	aussen Ø mm	Preis CHF / m
I2913500	19	25	14.00
I2913511	25	32	16.00
I2913501	38	45	23.00



HI-GRIP

HI-GRIP Schlauchbriden

Aus rostfreiem 18/8 Stahl. Sie sind unter BS 5315 homologiert und von Lloyd's für Marinegebrauch zugelassen.

Artikelnr.	Für Schlauch Ø aussen mm	Preis CHF / Stk.
HGS12	9-12	2.60
HGS16	11-16	2.60
HGS20	13-20	2.60
HGS22	14-22	3.00
HGS25	17-25	3.00
HGS30	22-30	3.20
HGS35	25-35	3.20
HGS40	30-40	3.50
HGS45	35-45	3.50
HGS50	35-50	3.80
HGS55	40-55	4.00
HGS60	45-60	4.00
HGS70	55-70	4.50
HGS80	60-80	4.80



P-CLIP

P-CLIP Schlauchbriden

Aus rostfreiem 18/8 Stahl mit Gummischutz zur Befestigung von Schläuchen und elektrischen Leitungen.

Artikelnr.	Für Schlauch Ø aussen mm	Preis CHF / Stk.
HGP05	5	1.50
HGP06	6	1.50
HGP08	8	1.50
HGP10	10	1.50
HGP13	13	2.00
HGP16	16	2.00
HGP21	21	2.00
HGP25	25	2.00
HGP29	29	2.00
HGP35	35	2.50

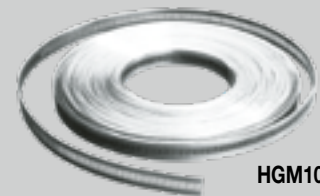

HGM10

Multi-Torque Schlauchbride

Bridenband von 10 m Länge aus rostfreiem Stahl, kann auf die gewünschte Länge zugeschnitten werden. Die Enden werden mit dem HGM99 Schraubverschluss verbunden (separat lieferbar).

HGM10	Bridenband 10 m	99.00
-------	-----------------	-------



HGM99

Multi-Torque Schraubverschlüsse

Zum Gebrauch mit dem HGM10 Bridenband.

HGM99	Beutel mit 10 Stück	95.00
HGM99-1	1 Stück	12.00



HGM01

HI-GRIP Schlauchbride

Aus rostfreiem Stahl, 1 m lang mit Schraubverschluss HGM99.
Geeignet für Mastabdichtung auf Deck usw. (Ø von 65 bis 350 mm).

Artikelnr.	Für Schlauch Ø aussen mm	Preis CHF
HGM01	65-305	25.00



HGDHG2

Flexibler HI-GRIP Schraubenzieher

Mit 7 mm Sechskant-Fassung.
Erleichtert das Festziehen und Lösen aller HI-GRIP Briden.

HGDHG2	19.00
--------	-------



HGSKIT

HGPKIT

Sortimente von HI-GRIP oder P-CLIP Schlauchbriden

Kunststoffkasten mit einer Auswahl aller gängigsten Grössen.

HGSKIT	Kasten mit 135 HI-GRIP Briden	359.00
HGPKIT	Kasten mit 104 P-CLIP Briden	199.00



NEW
2021

Deckeinfüllstutzen aus poliertem rostfreiem Stahl

Mit versenkbarem Griff.
Schlauchanschluss Ø 38 mm
Montage mit 3 Senkkopfschrauben Ø 4 mm.
Abmessungen: Aussendurchmesser 88 mm
Einbaudurchmesser 52 mm

MT49294	für Dieseltank	45.00	F
MT49295	für Frischwassertank	45.00	F
MT49296	für Grauwassertank	45.00	F



NEW
2021

Deckeinfüllstutzen aus poliertem rostfreiem Stahl, abschliessbar

Einfüllstutzen mit Pop-up System aus poliertem rostfreiem Stahl für Schlauchanschluss Ø 38 mm.
Montage mit 3 Senkkopfschrauben Ø 5 mm.
Abmessungen: Aussendurchmesser 74 mm
Einbaudurchmesser 45 mm

MT40584	für Dieseltank	108.00	G
MT40585	für Frischwassertank	108.00	G
MT40586	für Grauwassertank	108.00	G



Deckeinfüllstutzen aus Aluminium

Mit Etiketten: Water, Fuel, Diesel, Petrol, Waste.

Y0851	mit Schlitz, Ø aussen 50 mm	129.00	I
-------	--------------------------------	--------	---



Deckeinfüllstutzen aus PVC

NR8562B	Schlauch Ø 38 mm, für Wassertank	14.00	C
NR8561B	Schlauch Ø 50 mm, für Brennstofftank	14.00	C



Universalwerkzeug

Das Werkzeug ermöglicht eine fast unbegrenzte Anzahl von Anwendungen: Schrauben, Schneiden, Aushängen, Ziehen... Für jede Art von Deckeinfüllstutzen. Das Werkzeug hat auch Sechskantlöcher (8, 10, 11 und 12 mm) und sogar einen Flaschenöffner!
Masse: 113 x 70 mm

DAV0382	19.90	A
---------	-------	---



LS01940



LS02047



LS02989

Deckabsaugstutzen und passendes Zubehör

Zubehör zum Absaugen von Schmutzwasser gemäss ISO 8099-2000 Norm

LS01940	aus schwarzem Nylon für Schlauch 38-50 mm Innendurchmesser (für 1 1/2")	18.00	F
LS02047	aus poliertem Messing für Schlauch 38-50 mm Innendurchmesser (für 1 1/2")	109.00	F
LS02989	aus rostfreiem Stahl für Schlauch 38-50 mm Innendurchmesser (für 1 1/2")	55.00	F



LS01419
LS02053



LS01938

Adapter für Deckabsaugstutzen ausserhalb der ISO 8099-2000 Norm

LS01419	Adapter mit 1 1/4" Gewinde (Gewinde Ø des Deckels 41.3 mm)	35.00	F
LS02053	Adapter mit 1 1/2" Gewinde (Gewinde Ø des Deckels 47.6 mm)	35.00	F
LS01938	konischer Adapter aus Gummi für andere Durchmesser und Gewinde	36.00	F

Ablassverschraubungen, Schlauchzubehör



Ablassverschraubung
Ohne Deckelsicherung
Lochabstand: 32 mm
Ausschnitt: Ø 24.7 mm
Befestigung: 4 Schrauben
Ø 4 mm

NR1420	2.50	C
--------	------	---



Ablassverschraubung
Mit Deckelsicherung
Lochabstand: 38 mm
Ausschnitt: Ø 26 mm
Befestigung: 2 Schrauben
Ø 4.8 mm

NR1417	3.00	C
--------	------	---



Ablassverschraubung für Laser
Mit Deckelsicherung
Lochabstand: Ø 35 mm
Ausschnitt: 22 mm
Befestigung: 2 Schr. Ø 4 mm

Y423	4.00	I
------	------	---



Ablassverschraubung
Mit Deckelsicherung
Lochabstand: 38 mm
Ausschnitt: Ø 24 mm
Befestigung: 2 Schrauben
Ø 4.8 mm

RF294	4.50	F
-------	------	---



Ablassverschraubung mit Deckelsicherung
Ausschnitt: Ø 40 mm
Befestigung: 4 Schrauben
Ø 4.8 mm

RF245PNP	8.00	F
----------	------	---



Lenzstopfen verstellbar für Siphon

NR8569	Ø 22-26 mm	15.00	C
NR45312	Ø 40mm	16.00	C



NEW

Lenzball
Aus Gummi mit Befestigungssplint. Ø 63 mm

BWNABLE	17.00	B
---------	-------	---

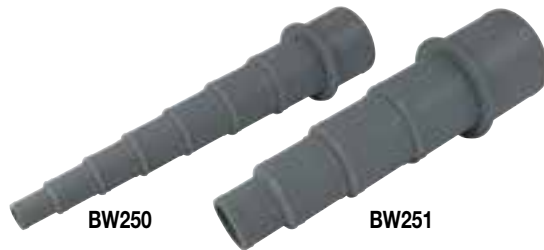

BW250

BW251

Schlauch-Reduzierungen

Mit mehreren Stufen für Kunststoffschläuche

BW250	Reduzierung von 38 bis 13 mm (38, 32, 28,5, 25, 22, 19, 16, 13 mm)	28.50	B
BW251	Reduzierung von 60 bis 30 mm (60, 50, 45, 38/40, 30/32 mm)	41.80	B



I2901500



I2901501
I2901502

Schwanenhalsbogen

Die Schwanenhäule mit selbstlüftenden Ventilen verhindern das Selbstansaugen bei Bordtoiletten die unter der Wasserlinie eingebaut sind oder bei Krängung des Bootes.

I2901500	für Schlauch Ø innen 19 mm	40.00	G
I2901501	für Schlauch Ø innen 38 mm	57.00	G
I2901502	für Schlauch Ø innen 25 mm	69.00	G



MT49334

NEW MT49335

Wasserauslässe

Zweiteiliger Borddurchlass mit Abdeckung aus rostfreiem Stahl 50 x 40 mm und Nylonanschluss. Einbaudurchmesser: Ø 25 mm

Mit 19 mm Schlauchanschluss	
MT49334	29.00 F
Mit Stopfen	
MT49335	25.00 F

Anschlüsse



SE1213

SE1921

SE2527

SE2830

SE3840

WHYP6114

WHYP6130

RU212

RU213

RU215

RU216

WHEB3364

WHEB3488

Artikelnr.	Modell	Für Schlauch Ø innen mm	Ø aussen mm	Länge mm	Preis CHF	
SE1213	gerader Anschluss	12-13	14	66	6.90	G
SE1921	gerader Anschluss	19-21	21	73	7.50	G
SE2527	gerader Anschluss	25-27	27	82	7.90	G
SE2830	gerader Anschluss	28-30	30	98	7.90	G
SE3840	gerader Anschluss	38-40	40	101	12.90	G
WHYP6114	"Y" Anschluss	38	38	128	21.00	G
WHYP6130	"Y" Anschluss	12-13	14	67	8.00	G
RU212	"Y" Anschluss	19	19	83	12.50	G
RU213	"Y" Anschluss	29	29	98	16.00	G
RU215	"T" Anschluss	19	19	70	8.00	G
RU216	"T" Anschluss	29	29	85	13.50	G
WHEB3364	Ellbogen-Anschluss für Pumpenausgang Ø 25 mm	25	25	50	9.00	G
WHEB3488	Ellbogen-Anschluss für Pumpenausgang Ø 38 mm	38	38	70	15.50	G

Borddurchlässe aus Nylon



Artikelnr.	Modell	Für Schlauch Ø innen mm	Ø aussen mm	Ø innen mm	Länge mm	Preis CHF	
NR197017	gerade	58	58	49	118	12.00	C
NR1421	gerade	30	30	23	62	3.00	C
NR43497	gerade	30	30	22.6	153	6.00	C
WHSF5018	gerade	18	21	13	74	13.00	G
WHSF5131	gerade	19	27	16	84	17.00	G
WHSF5204	gerade	25	33	23	74	17.00	G
WHSF5425	gerade	38	47	34	88	19.00	G
RU60	gerade	29	31	23	66	14.00	G
RU61	Ellbogen	19	22	15	64	13.00	G
RU62	Ellbogen	16	20	12	62	13.00	G

Ventile aus vernickeltem Messing

Diese Wasseranschlüsse und Seeventile sind mit einem Gasgewinde ausgerüstet. Sie erlauben die Installation jeder Art von Wassersystemen an Bord eines Bootes. Erstklassige Verarbeitung und beste Materialien garantieren einwandfreie Anschlüsse.



Dreiweg-Ventile
Modell "T"



Dreiweg-Ventile
Modell "L"



Kugelventile
Ohne Verengung

Artikelnr.	Gewinde	Preis CHF	
RG1551-1	1/2"	67.00	D
RG1551-2	3/4"	79.00	D
RG1551-3	1"	119.00	D
RG1551-4	1 1/4"	161.00	D
RG1551-5	1 1/2"	263.00	D

Artikelnr.	Gewinde	Preis CHF	
RG1552-1	1/2"	68.00	D
RG1552-2	3/4"	81.00	D
RG1552-3	1"	119.00	D
RG1552-4	1 1/4"	163.00	D
RG1552-5	1 1/2"	266.00	D

Artikelnr.	Gewinde	Preis CHF	
RG1550-1	1/2"	12.00	C
RG1550-2	3/4"	17.00	C
RG1550-3	1"	27.50	C
RG1550-4	1 1/4"	44.00	C
RG1550-5	1 1/2"	61.00	C
RG1550-6	2"	92.00	C



Zweiwegventil

Für Toiletten oder Bilge, drehbare 38 mm Anschlüsse, zusätzlicher 25 mm Anschluss. Kann abgeschlossen werden.

Artikelnr.	Modell	Preis CHF	
14549000	Zweiwegventil	105.00	G
14548800	Ersatzteilkit	26.00	G



Kugelventile ohne Verengung
Aus vernickeltem Messing mit Hebel aus rostfreiem Stahl. Hohe, dauerhafte Seewasserbeständigkeit.



"Mini" Kugelventile
Aus vernickeltem Messing



Schieberventile mit Handrad
Aus Messing

Artikelnr.	Gewinde	Preis CHF	
RG1850-1	1/2"	24.00	D
RG1850-2	3/4"	34.00	D
RG1850-3	1"	48.00	D
RG1850-4	1 1/4"	79.00	D
RG1850-5	1 1/2"	110.00	D
RG1850-6	2"	194.00	D

Artikelnr.	Gewinde	Preis CHF	
RG1595	1/4"	8.00	C
RG1595-0	3/8"	8.00	C
RG1595-1	1/2"	8.00	C

Artikelnr.	Gewinde	Preis CHF	
RG1522-1	1/2"	19.00	C
RG1522-2	3/4"	24.00	C
RG1522-3	1"	32.00	C
RG1522-4	1 1/4"	49.00	C
RG1522-5	1 1/2"	63.00	C
RG1522-6	2"	87.00	C



WHDV5630
WHDV5606

Zweiwegventile aus Azetal
Masse: 160 x 104 x 156 mm

Artikelnr.	Für Schlauch Ø innen	Preis CHF	
WHDV5606	38 mm	89.00	G
WHDV5630	25 mm	89.00	G

Umwandlungstabelle

Ø"	Ø Gewinde aussen	Ø Gewinde innen
1/4"	13.5 mm	11.5 mm
3/8"	16.5 mm	15 mm
1/2"	21 mm	19 mm
3/4"	27 mm	24.5 mm
1"	32 mm	30.5 mm
1 1/4"	42 mm	39 mm
1 1/2"	47 mm	45 mm
2"	60 mm	57 mm

Wasseranschlüsse und Selbstlenzer

Zubehör aus seewasserbeständigem Messing



Muffen
Mit Innengewinde

Artikelnr.	Gewinde	Preis CHF	
RG1270-0	3/8"	3.00	C
RG1270-1	1/2"	4.50	C
RG1270-2	3/4"	5.50	C
RG1270-3	1"	8.00	C
RG1270-4	1 1/4"	11.00	C
RG1270-5	1 1/2"	14.00	C
RG1270-6	2"	21.50	C



"T" Anschlüsse
Mit Innengewinde

Artikelnr.	Gewinde	Preis CHF	
RG1130-1	1/2"	6.00	C
RG1130-2	3/4"	9.50	C
RG1130-3	1"	14.00	C
RG1130-4	1 1/4"	21.50	C
RG1130-5	1 1/2"	29.50	C
RG1130-6	2"	46.50	C



Doppelnippel
Mit Aussengewinde

Artikelnr.	Gewinde	Preis CHF	
RG1280-1	1/2"	3.50	C
RG1280-2	3/4"	5.00	C
RG1280-3	1"	7.50	C
RG1280-4	1 1/4"	11.00	C
RG1280-5	1 1/2"	14.50	C
RG1280-6	2"	21.00	C



Winkelanschlüsse
Mit Innengewinde

Artikelnr.	Gewinde	Preis CHF	
RG1090-1	1/2"	6.00	C
RG1090-2	3/4"	7.50	C
RG1090-3	1"	13.00	C
RG1090-4	1 1/4"	17.00	C
RG1090-5	1 1/2"	21.00	C
RG1090-6	2"	36.00	C



Winkelanschlüsse
Mit Innen- und Aussengewinde

Artikelnr.	Gewinde	Preis CHF	
RG1092-1	1/2"	5.50	C
RG1092-2	3/4"	8.00	C
RG1092-3	1"	13.00	C
RG1092-4	1 1/4"	18.00	C
RG1092-5	1 1/2"	23.00	C
RG1092-6	2"	35.00	C



Schraubdeckel
Mit Aussengewinde

Artikelnr.	Gewinde	Preis CHF	
RG1290-1	1/2"	3.00	C
RG1290-2	3/4"	4.00	C
RG1290-3	1"	6.00	C
RG1290-4	1 1/4"	8.50	C
RG1290-5	1 1/2"	10.00	C
RG1290-6	2"	14.50	C



Schraubdeckel
Mit Innengewinde

Artikelnr.	Gewinde	Preis CHF	
RG1300-1	1/2"	3.50	C
RG1300-2	3/4"	5.50	C
RG1300-3	1"	6.00	C
RG1300-4	1 1/4"	9.00	C
RG1300-5	1 1/2"	10.50	C
RG1300-6	2"	16.00	C



Reduziernippel
Mit Aussengewinde

Artikelnr.	Gewinde	Reduktion	Preis CHF	
RG1245-1	1/2"	1/2 - 3/8"	4.00	C
RG1245-2	3/4"	3/4 - 1/2"	5.00	C
RG1245-3	1"	1 - 3/4"	8.00	C
RG1245-4	1 1/4"	1 1/4 - 1"	10.00	C
RG1245-5	1 1/2"	1 1/2 - 1 1/4"	13.50	C
RG1245-6	2"	2 - 1 1/2"	20.50	C



Borddurchlässe
Mit Gewinde, Rundkopf

Artikelnr.	Gewinde	Preis CHF	
RG1121-1	1/2"	10.00	C
RG1121-2	3/4"	14.00	C
RG1121-3	1"	20.50	C
RG1121-4	1 1/4"	27.50	C
RG1121-5	1 1/2"	36.00	C
RG1121-6	2"	52.00	C



Reduziernippel
Mit Innen- und Aussengewinde

Artikelnr.	Gewinde	Reduktion	Preis CHF	
RG1241-1	1/2"	1/2 - 3/8"	3.00	C
RG1241-2	3/4"	3/4 - 1/2"	3.50	C
RG1241-3	1"	1 - 3/4"	4.50	C
RG1241-4	1 1/4"	1 1/4 - 1"	8.00	C
RG1241-5	1 1/2"	1 1/2 - 1 1/4"	10.00	C
RG1241-6	2"	2 - 1 1/2"	17.00	C



Schlauchanschlüsse
Mit Aussengewinde

Artikelnr.	Gewinde	Für Schlauch Ø innen	Preis CHF	
RG1002	1/4"	13 mm	2.50	C
RG1004-0	3/8"	13 mm	3.00	C
RG1004	1/2"	13 mm	4.00	C
RG1004-1	1/2"	19 mm	4.00	C
RG1004-2	3/4"	19 mm	5.50	C
RG1004-3	1"	25 mm	7.50	C
RG1004-4	1 1/4"	35 mm	10.50	C
RG1004-5	1 1/2"	38 mm	15.00	C
RG1004-6	2"	50 mm	22.00	C



Borddurchlässe
Mit Gewinde und Sieb

Artikelnr.	Gewinde	Preis CHF	
RG1120-1	1/2"	21.00	C
RG1120-2	3/4"	26.00	C
RG1120-3	1"	33.00	C
RG1120-4	1 1/4"	43.00	C
RG1120-5	1 1/2"	54.00	C



Selbstlenzer

Die Andersen Selbstlenzer sind aus rostfreiem Stahl und garantieren jahrelang einen einwandfreien Betrieb. Die Selbstlenzer Super Mini, Super Medium, Super Maxi sind für Innenmontage; die Mini und New Large sind für Aussenmontage.

Artikelnr.	Modell	Aussenmasse mm	Ausschnitt mm	Gewicht g	Preis CHF	
AD554130	Mini	92 x 56	73 x 38	100	60.00	F
AD554131	Super Mini	106 x 61	85 x 40	175	75.00	F
AD435200 NEW	Super Mini Special	106 x 61	85 x 40	175	135.00	F
AD554132	Super Medium	135 x 67	110 x 43	275	89.00	F
AD554133	Super Maxi	135 x 78	110 x 54	320	95.00	F
AD554136	New Large	142 x 80	104 x 41	275	78.00	F

Dichtungssätze für Selbstlenzer

Artikelnr.	Modell	Preis CHF	
AD574150	für Super Mini	24.00	F
AD574151	für Super Medium	26.00	F
AD574152	für Super Maxi	27.00	F
AD574153	für Mini	11.00	F
AD574154	für New Large	13.00	F



Macerator Fäkalienpumpe

Erlaubt das Entleeren von Fäkalientanks wo keine Absaugstation vorhanden ist. Die neueste Ausführung ist mit einem wasserdicht isolierten Motor ausgerüstet um Korrosion zu vermeiden und hat einen stärkeren Zerhacker mit 4 Messern. Sie kann ohne Schaden trockenlaufen, da sie das Fehlen von Wasser feststellen kann und sofort abstellt, bevor der Impeller beschädigt wird. Selbstansaugend bis 1.2 m. Schlauchanschlüsse: Einlass Ø 38 mm oder 1 1/2" (47.6 mm) Gewinde, Auslass Ø 25 mm

I1859092	12 V Modell	359.00	G
I1859094	24 V Modell	359.00	G
I6303003	Ersatzimpeller für Macerator	35.00	G
ISK36803	Ersatzteile (inkl. Impeller) für Macerator (altes Modell 21950)	131.00	G
I1859810	Ersatzteile (inkl. Impeller) für Macerator (aktuelles Modell 18590)	76.00	G



Jabsco Toiletten- und Schmutzwasserpumpe

Um die Installation zu vereinfachen, wurde die Pumpe mit einem 360° drehbaren Schlauchanschlusskopf ausgerüstet. Schlauchanschlüsse für 38 mm Innendurchmesser. Sie ist sehr leise und kann auch über längere Zeit trockenlaufen. Selbstansaugend bis 3 m. Vorgesehen als Fäkalientankpumpe oder als Pumpe für Vakuumtoiletten wie das Modell Lavac.

I5089012	12 V Modell	289.00	G
I5089024	24 V Modell	289.00	G
ISK890	Ersatzteilkit	28.00	G



Whale Gulper Toilettenpumpe

Vorgesehen zum Auspumpen von Fäkalientanks und für Vakuumtoiletten wie z.B. Lavac. Sehr leiser, verstopfungsfreier Betrieb. Schlauchanschlüsse für 38 mm Innendurchmesser. Selbstansaugend bis 3 m.

WHBP2552	12 V Modell	425.00	G
WHBP2554	24 V Modell	425.00	G
WHSK1557	Ersatzteilkit	36.00	G



Elektrische Whale Gulper 320 Bilgenpumpe

Selbstansaugende Membranpumpe für verschiedenste Einsätze: Bilge, Dusche, Becken oder Grauwasser. Kann nicht verstopfen, hohe Leistung von 20 l/Min. Schlauchanschlüsse für 19 und 25 mm Innendurchmesser. Selbstansaugend bis 3 m.

WHBP2052	12 V Modell	234.00	G
WHBP2054	24 V Modell	252.00	G
WHSK2050	Ersatzteilkit	32.00	G

Artikel	Modell	Stromverbrauch Volt / Sicherung	Leistung I / Minute	Länge mm	Breite mm	Höhe mm	Gewicht kg	Förderhöhe	Preis CHF
I1859092	Macerator	12 V / 20 A	45	290	120	90	2.3	3 m	359.00
I1859094	Macerator	24 V / 15 A	45	290	120	161	2.3	3 m	359.00
I5089012	Jabsco	12 V / 10 A	19	274	131	161	2.7	3 m	289.00
I5089024	Jabsco	24 V / 5 A	19	274	131	161	2.7	3 m	289.00
WHBP2552	Whale Gulper	12 V / 10 A	18	348	285	117	2.1	3 m	425.00
WHBP2554	Whale Gulper	24 V / 5 A	18	348	285	117	2.1	3 m	425.00
WHBP2052	Whale Gulper 320	12 V / 10 A	20	273	133	117	1.6	3 m	234.00
WHBP2054	Whale Gulper 320	24 V / 5 A	20	273	133	117	1.6	3 m	252.00



Twist'n'Lock Marine-Toiletten

Die Jabsco Marine-Toiletten sind mit einer Twist'n'Lock Handpumpe mit Drehverriegelung ausgerüstet. Durch drehen des Griffes um 90° wird das Auslassventil verriegelt und verhindert Siphon- und Rückflussprobleme.

Diese Toiletten sind in 2 Grössen lieferbar. Sie können einfach und schnell zu einer elektrischen Bedienung aufgerüstet werden mithilfe des Umrüstsatzes. Einlass für Schlauch von Ø 19 mm, Auslass Ø 38 mm



NEW Soft Close

Artikelnr.	Modell	Breite mm	Höhe mm	Tiefe mm	Preis CHF	
I2909030	kompaktes Modell	450	320	410	198.00	K
I2912030	Standard Modell	470	360	480	249.00	K
I2912051 NEW	Standard Modell mit gebremster Soft Close Schliessung	470	360	480	329.00	K
I2904530	Ersatzteilkit				56.00	G



Traditionelle elektrische Toiletten

Bei den elektrischen Toiletten der Serie 37010 befindet sich die kombinierte Zerkackerpumpe zum Spülen und Entleeren auf der Rückseite des Sockels.

Dadurch wirkt die Toilette von vorne schlank und kompakt. Angenehmer Bedienungskomfort durch praktische Einknopfbedienung zum Spülen und Entleeren.

Schlauchanschlüsse:
Einlass Ø 16-19 mm
Auslass Ø 25 oder 38 mm

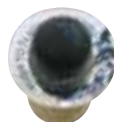

Artikelnr.	Modell	Breite mm	Höhe mm	Tiefe mm	Preis CHF	
I3701000	12 V kompaktes Modell	350	350	430	476.00	K
I3701006	24 V kompaktes Modell	350	350	430	476.00	K
I3701010	12 V Standardmodell	380	370	470	480.00	K
I3701016	24 V Standardmodell	380	370	470	480.00	K
I3704000	Ersatzteilkit				114.00	G
I5810420 NEW	Sitz und Deckel Soft Close für Standardtoilette (ab 2018)				106.00	G

Ersatzteile für manuelle Jabsco Toiletten

I2904110	Sockel	71.00	G
I2904200	oberes Ventil in der Handpumpe	12.00	G
I2904300	unteres Ventil in der Handpumpe	14.00	G
I2904520	Ersatzteilkit für manuelle Toilette (1998-2007)	56.00	G
I2904530	Ersatzteilkit für manuelle Toilette (ab 2008)	56.00	G
I2909200	Ausgangs-Rückschlagventil	12.00	G
I2909700	Sitz und Deckel für kompakte Toilette	82.00	G
I2909810	Scharniere zu Sitz für kompakte Toilette	14.00	G
I2912700	Sitz und Deckel für Standardtoilette (vor 2018)	102.00	G
I2909820	Scharniere zu Sitz für Standardtoilette (vor 2018)	16.00	G
I5810410	Sitz und Deckel für Standardtoilette (ab 2018)	101.00	G
I5810510	Scharniere zu Sitz für Standardtoilette (ab 2018)	20.00	G
I5810420 NEW	Sitz und Deckel Soft Close für Standardtoilette (ab 2018)	106.00	G



Twist'n'Lock Toiletten-Handpumpe

Handpumpe mit Drehverriegelung. Durch drehen des Griffes um 90° wird das Auslassventil verriegelt. Kann als Ersatz auf neuen wie auch auf älteren Jabsco Marine-Toiletten I2909000, I2912000 und I2912051 verwendet werden.

I2904030	119.00	G
----------	--------	---



Umrüstsätze

Diese leicht zu installierenden Umrüstsätze ersetzen die Handpumpe an Ihrer Bordtoilette unter Verwendung bereits vorhandener Anschlüsse. Kinderleichte Bedienung mit Schaltknopf mit zwei Stellungen für "Spülen und Entleeren" und "Entleeren". Schaltknopf springt selbständig in die 0-Position zurück.

I2920020	12 V Modell	459.00	K
I2920040	24 V Modell	459.00	K
I2910100	Ersatzteilkit	98.00	G



Umrüstsätze 37010

Elektropumpe mit Zerkacker und Sockel

I3701002	12 V Modell	441.00	K
I3701007	24 V Modell	441.00	K

Elektrische Quiet Flush Toiletten

Bei dieser Ausführung von elektrischen Bordtoiletten ist es gelungen, den Geräuschpegel beim Pumpen erheblich zu senken. Sie ist mit einer von der Toilette getrennten Membranpumpe zur Spülung ausgerüstet oder mit einem Magnetventil zum Anschluss an das bordeigene Frischwasserdrucksystem. Dieses Magnetventil hat eine Siphonsperre die einen Rücklauf des Wassers in das Trinkwassersystem verhindert. Dieses Spülsystem ist viel leiser als bei Modellen mit einer kombinierten Pumpe. Die separate Pumpe zum Leeren des Beckens ist im Sockel der Toilette untergebracht.

Mit dem Dreiwegschalter kann wahlweise gespült, abgepumpt oder beides zusammen durchgeführt werden. Damit kann auch der Wasserstand im Becken reguliert werden.

Einlass für Schläuche Ø 19 mm und Auslass Ø 25 mm oder 38 mm.



Toiletten mit Magnetventil und Siphonsperre

Zum Anschluss an das Druckwassersystem.

Artikelnr.	Modell	Breite mm	Höhe mm	Tiefe mm	Preis CHF	
I3704502	kompaktes 12 V Modell	350	350	450	709.00	K
I3704504	kompaktes 24 V Modell	350	350	450	729.00	K
I3704512	Standard 12 V Modell	370	370	500	729.00	K
I3704524	Standard 24 V Modell	370	370	500	729.00	K
I9019700	Ersatzteilkit				31.00	G
I5810420 NEW	Sitz und Deckel Soft Close für Standardtoilette (ab 2018)				106.00	G



Toiletten mit Par-Max Spülpumpe

Zur Verwendung von Seewasser.

Artikelnr.	Modell	Breite mm	Höhe mm	Tiefe mm	Preis CHF	
I3724502	kompaktes 12 V Modell	350	350	450	729.00	K
I3724504	kompaktes 24 V Modell	350	350	450	729.00	K
I3724512	Standard 12 V Modell	370	370	500	749.00	K
I3724524	Standard 24 V Modell	370	370	500	749.00	K
I9019700	Ersatzteilkit				31.00	G
I5810420 NEW	Sitz und Deckel Soft Close für Standardtoilette (ab 2018)				106.00	G

Elektrische Quiet Flush Umrüstsätze für Jabsco Marine-Toiletten

Jabsco bietet jetzt einen Quiet Flush Umrüstsatz für seine traditionellen und manuellen Toiletten an, gleich ob kompakt oder in Standardgrösse.

Dieser Umrüstsatz hat alle Vorteile der neusten Jabsco Modelle:

Leiser Betrieb, komfortabler 3-Weg-Schalter zum Spülen, Entleeren und Kontrollieren des Wasserstandes im Becken mit der Wahl zwischen einer Frischwasser-Spülung über das Druckwassersystem des Bootes oder mit Seewasser über eine getrennte Spülpumpe.

Die Pumpe zum Entleeren des Beckens befindet sich hinter dem Sockel. Dadurch wirkt die Toilette von vorne schlank.



Quiet Flush Umrüstsätze mit Entleerpumpe im Sockel und Magnetventil und Siphonsperre zum Anschluss an das Frischwasser-Drucksystem.

I3705512	12 V Modell	820.00	K
I3705524	24 V Modell	820.00	K
I3703812	Magnetventil 12 V alleine	194.00	K
I3703824	Magnetventil 24 V alleine	196.00	K



Quiet Flush Umrüstsätze mit Entleerpumpe im Sockel und Par-Max Spülpumpe zur Verwendung von Seewasser.

I3725512	12 V Modell	820.00	K
I3725524	24 V Modell	820.00	K

Geräuscharme elektrische Deluxe Flush Toiletten

Die Deluxe Flush Serie von Jabsco besteht aus hochwertigen elektrischen Marine-Toiletten. Die zwei Ausführungen unterscheiden sich durch ihre Rückseiten: Bei der schrägen Ausführung ist die Auflagefläche kleiner wodurch sie sich leicht an einer gewölbten Bordwand installieren lässt. Die Toilette mit der senkrechten Rückseite kann direkt an einer senkrechten Schottwand montiert werden.

Die eleganten und äusserst kompakten Modelle wurden so ausgelegt, dass Spülpumpe, Schläuche und Kabel verdeckt montiert sind. Sie verfügen über ein Becken von normaler Haushaltgrösse und werden entweder für Spülwasser direkt aus dem See (oder Meer) oder für Frischwasser aus dem Druckwassersystem angeboten. Während das erste Modell mit einer Spülpumpe ausgerüstet ist, besitzt die andere Ausführung ein Magnetventil mit Siphonsperre, das einen Wasserrückfluss verhindert.



Die Deluxe Flush Toiletten verfügen über eine Schalttafel mit "One Touch" Bedienung mit vier verschiedenen Spül- und Entleerungsfunktionen, für welche nur 1 Liter Wasser benötigt wird. Zudem kann die Schüssel entweder teilweise mit Wasser gefüllt sein oder vollständig leer gepumpt werden.

Modelle mit schräger Rückseite



17" Modell
Höhe 445 mm



14" Modell
Auf 365 mm reduzierte Höhe

Toiletten mit Magnetventil und Siphonsperre für Druckwasser und Pumpe für Entleerung

I5802012	17", 12 V Modell	949.00	K	I5806012	14", 12 V Modell	949.00	K
I5802024	17", 24 V Modell	949.00	K	I5806024	14", 24 V Modell	949.00	K

Toiletten mit Spülpumpe für Seewasser und Pumpe für Entleerung

I5822012	17", 12 V Modell	949.00	K	I5826012	14", 12 V Modell	949.00	K
I5822024	17", 24 V Modell	949.00	K	I5826024	14", 24 V Modell	949.00	K

Modelle mit senkrechter Rückseite



17" Modell
Höhe 445 mm



14" Modell
Auf 365 mm reduzierte Höhe

Toiletten mit Magnetventil und Siphonsperre für Druckwasser und Pumpe für Entleerung

I5804012	17", 12 V Modell	1055.00	K	I5808012	14", 12 V Modell	1035.00	K
I5804024	17", 24 V Modell	1055.00	K	I5808024	14", 24 V Modell	1035.00	K

Toiletten mit Spülpumpe für Seewasser und Pumpe für Entleerung

I5824012	17", 12 V Modell	1055.00	K	I5828012	14", 12 V Modell	1035.00	K
I5824024	17", 24 V Modell	1055.00	K	I5828024	14", 24 V Modell	1035.00	K

Abmessungen

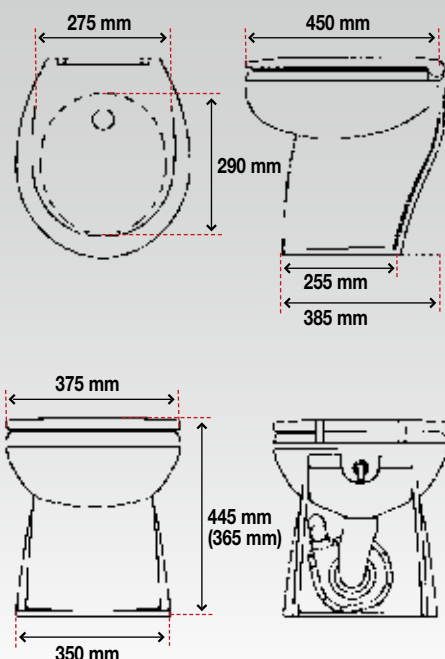

Elektrische Lite Flush Toiletten

Die elektrische Lite Flush Toilette wurde speziell als Ersatz für eine bestehende manuelle Jabasco-Toilette entwickelt. Da sie die gleiche Grundfläche, Montagepunkte und Schlauchanschlüsse wie die manuelle Toilette hat, ist ihre Installation schnell und einfach.

Diese Toilette ist kompakt und mit ihren 11 kg beinahe so leicht wie eine manuelle Toilette. Sie verfügt über ein Aussengehäuse aus Kunststoff und ein Keramikbecken. Weiter ist sie mit zwei separaten Pumpen ausgerüstet: eine neue leise Entleerpumpe mit Zerhacker und eine Par-Max Spülpumpe. Beide Pumpen sind im Toilettengehäuse eingebaut.

Die Lite Flush Toilette ist entweder mit einem Fusschalter oder einem Bedienpanel für die Wand in 12 und 24 V lieferbar.



I5850012
I5850024

I5850112
I5850124

Artikelnr.	Modell	Breite mm	Höhe mm	Tiefe mm	Preis CHF	
I5850012	Lite Flush Toilette, 12 V mit Fusschalter	342 (401 mit Fusschalter)	373	402	729.00	K
I5850024	Dito 24 V	342 (401 mit Fusschalter)	373	402	729.00	K
I5850112	Lite Flush Toilette, 12 V mit Schaltpanel	342	373	402	779.00	K
I5850124	Dito 24 V	342	373	402	779.00	K

Lavac

Lavac Popular Toilette

Das Nachfolgemodell der bekannten Marine-Toiletten Lavac Zenith ist etwas kompakter dank einem etwas kleineren Porzellanbecken. Sie bleibt aber eine Lavac Toilette mit allen Vorteilen: die Einfachste im Aufbau, in der Bedienung und im Unterhalt. Beim Pumpen mit geschlossenem Deckel saugt das im Becken erzeugte Vakuum das Spülwasser automatisch an. Sie ist leicht und klein, da die Pumpe separat montiert wird. Der Sitz und der Deckel aus Kunststoff sind mit Gummidichtungen ausgerüstet.

Die Lavac Popular Toilette wird komplett mit einer Whale/Henderson Mk. 5 Sanitation Handpumpe geliefert (zur Auswahl entweder Einbau hinter einer Schottwand oder sichtbar gegen eine Wand).



BW930

Artikelnr.	Modell	Breite mm	Höhe mm	Tiefe mm	Schlauch Ø	Preis CHF	
BW930	Lavac Popular Toilette	343	352	416	Einlass 19 mm Auslass 38 mm	495.00	K

Ersatzteile für Lavac Popular

BW931	Ersatzteile mit allen Dichtungen	72.00	K
BW932	Dichtung für Deckel	24.00	K
BW933	Dichtung für Sitz	24.00	K
WHBP0527	Whale/Henderson Mk. 5 Sanitation Pumpe für sichtbare Montage gegen die Wand	108.00	G
WHBP0535	Dito, für Einbau hinter Schottwand	132.00	G

Ersatzteile für Lavac Zenith

BW911	Ersatzteile mit allen Dichtungen	79.00	K
BW913	Scharnierset	59.00	K
BW914	Dichtung für Deckel oder Sitz	24.00	K
BW915	Ersatzsitz (ohne Dichtung)	132.00	K
BW916	Ersatzdeckel (ohne Dichtung)	135.00	K

Tragbare Porta Potti Toiletten

Die tragbaren Toiletten mit Frischwasserspülung sind aus hochwertigem, dauerhaftem Kunststoff hergestellt und werden weltweit als die Besten angesehen. Sie bestehen aus zwei leicht trennbaren Teilen: Dem Oberteil mit Frischwassertank und dem Unterteil mit dem Abwassertank.

Die Schüssel wird mit Frischwasser gespült mit einer zuverlässigen Kolbenpumpe. Zum Entleeren wird der Abwassertank vom Oberteil getrennt und wie ein Kanister zu einer Entleerungsstelle getragen.

Die drei Modelle sind mit einem schwenkbaren Ausgiesser versehen der mit einem Entlüftungssystem verbunden ist und dadurch ein sauberes spritzfreies Entleeren erlaubt. Sie sind überdies mit einer Füllstandanzeige am Abwassertank ausgerüstet.

Alle Porta Potti Modelle sind mit einer Füllstandanzeige ausgerüstet die rot anzeigt, wenn der Abwassertank fast voll ist.



Porta Potti Qube 335

Kompaktes Modell mit Abwassertank von 10 Liter. Komplett mit Bodenbefestigungskit.

TH335	169.00	G
-------	--------	---

Bodenbefestigungskit



Mit diesem Kit kann die Toilette im Boot befestigt werden. Eine einfache Bewegung erlaubt es, die Toilette rasch zu entfernen.

TH35800	Bodenbefestigungskit für Porta Potti 335	24.00	G
TH35801	Bodenbefestigungskit für Porta Potti 365	25.00	G



Porta Potti Qube 345

Standardmodell mit Abwassertank von 12 Liter.

TH345	119.00	G
-------	--------	---



Porta Potti Qube 365

Grosses Modell mit Abwassertank von 21 Liter. Normale Sitzhöhe.

TH365	Porta Potti Qube 365	135.00	G
TH35801	Bodenbefestigungskit	25.00	G

Zubehör und Ersatzteile für Porta Potti Toiletten 335-465



TH786232

TH2581779
TH2581879

TH722079	Deckel und Sitz, PP335, weiss	48.00	G
TH731779	Deckel und Sitz, PP345/365/465, weiss	48.00	G
TH1290179	Verschlusskappe oben, weiss	9.00	G
TH2580379	Verschlusskappe unten, weiss	10.50	G
TH749269	Ausgiesser, grau	23.20	G
TH7318	Dichtungen zu Ausgiesser	17.40	G
TH7101	Schieberdichtung	17.40	G
TH7102	Überdruckventil	7.50	G
TH752479	Belüftungsknopf, weiss	9.30	G
TH786232	ältere weisse Pumpe	18.50	G
TH2581779	Kolbenpumpe, weiss, für PP335	51.50	G
TH2581879	Kolbenpumpe, weiss, für PP345/365	51.50	G

Porta Potti Excellence

Tragbare Toiletten in modernem Design und angenehmer Sitzhöhe



TH565

TH35900



Porta Potti Excellence Electric

Luxusversion mit elektrischem Spülsystem durch sechs 1.5-V-Batterien (mitgeliefert).
Farbe: weiss

TH565	Porta Potti Excellence Electric	279.00	G
TH35900	Bodenbefestigungsplatte	44.00	G

Integrierter Toilettenpapierhalter



Porta Potti Excellence Marine

Farbe: weiss

TH665	Porta Potti Excellence Marine	215.00	G
TH35900	Bodenbefestigungsplatte	44.00	G

Füllstandanzeige für Spülwassertank von 15 l und Abwassertank von 21 l.



Tragbare Porta Potti Toiletten

Artikelnr.	Modell	Höhe mm	Breite mm	Tiefe mm	Sitzhöhe mm	Spülung	Abwassertank	Spülwassertank	Preis CHF
TH335	Porta Potti Qube 335	313	342	382	308	manuell	10 l	10 l	169.00
TH345	Porta Potti Qube 345	330	383	427	324	manuell	12 l	15 l	119.00
TH365	Porta Potti Qube 365	414	383	427	408	manuell	21 l	15 l	135.00
TH565	Porta Potti Excellence Electric	448	388	450	443	elektrisch	21 l	15 l	279.00
TH665	Porta Potti Excellence Marine	448	388	450	443	manuell	21 l	15 l	215.00

Porta Potti Transporttaschen

Dieses Zubehör schützt Ihre tragbare Toilette und erleichtert ihren Transport.

Die zwei Tragriemen auf der Tasche vereinfachen den Transport des Porta Potti und dies ganz diskret. Die Tasche wird aus einem robusten Gewebe hergestellt und ist mit einem dauerhaften Reissverschluss ausgerüstet. Die Innenseite hat einen Glanzfinish für schnelle Reinigung. Die Tasche lässt sich auch in der Maschine waschen (max. 40°).



Porta Potti Transporttasche

Für Modelle TH335/345

TH299902	28.00	G
----------	-------	---

Porta Potti Transporttasche

Für Modelle TH365/565/665

TH299901	28.00	G
----------	-------	---

THETFORD

Sanitärprodukte

Die Sanitärprodukte von Thetford sind äusserst wirksam und verlängern die Lebensdauer der Porta Potti Toiletten. Sie neutralisieren Gerüche, verhindern Gasbildung und haben auch eine reinigende, schützende Wirkung. Sie bewirken den Abbau der Fäkalien in eine Flüssigkeit und verhindern so jegliches Verstopfen.

Siehe Kapitel Unterhalt Seite 311.



Schrauben aus rostfreiem Stahl

Schrauben aus rostfreiem Stahl 18/10 - A 2 (18/2/12 - A 4 auf Anfrage)

Maschinenschrauben



Ø 4 mm

L 10 mm	-	-			XMC04-10	0.25	B	L	XMB04-10	0.25	B	L	XMF04-10	0.20	B	L	-	-			XMIF04-10	0.20	B	L
L 20 mm	XMH04-20	0.40	B	L	XMC04-20	0.35	B	L	XMB04-20	0.30	B	L	XMF04-20	0.25	B	L	-	-			XMIF04-20	0.30	B	L
L 30 mm	XMH04-30	0.50	B	L	XMC04-30	0.45	B	L	XMB04-30	0.40	B	L	XMF04-30	0.35	B	L	XMIC04-30	0.60	B	L	XMIF04-30	0.35	B	L
L 40 mm	XMH04-40	0.60	B	L	XMC04-40	0.55	B	L	XMB04-40	0.50	B	L	XMF04-40	0.45	B	L	XMIC04-40	0.80	B	L	XMIF04-40	0.50	B	L
L 50 mm	-	-			-	-			-	-			XMF04-50	0.55	B	L	-	-			-	-		
L 60 mm	-	-			-	-			-	-			XMF04-60	0.75	B	L	-	-			-	-		

Ø 5 mm

L 10 mm	XMH05-10	0.35	B	L	XMC05-10	0.45	B	L	XMB05-10	0.30	B	L	XMF05-10	0.25	B	L	XMIC05-10	0.40	B	L	XMIF05-10	0.30	B	L
L 20 mm	XMH05-20	0.45	B	L	XMC05-20	0.55	B	L	XMB05-20	0.45	B	L	XMF05-20	0.35	B	L	XMIC05-20	0.50	B	L	XMIF05-20	0.40	B	L
L 30 mm	XMH05-30	0.55	B	L	XMC05-30	0.60	B	L	XMB05-30	0.60	B	L	XMF05-30	0.50	B	L	XMIC05-30	0.75	B	L	XMIF05-30	0.55	B	L
L 40 mm	XMH05-40	0.65	B	L	XMC05-40	0.70	B	L	XMB05-40	0.75	B	L	XMF05-40	0.65	B	L	XMIC05-40	1.00	B	L	XMIF05-40	0.70	B	L
L 50 mm	XMH05-50	0.90	B	L	XMC05-50	1.00	B	L	XMB05-50	0.95	B	L	XMF05-50	0.80	B	L	XMIC05-50	1.40	B	L	XMIF05-50	0.85	B	L
L 60 mm	-	-			-	-			-	-			XMF05-60	0.95	B	L	-	-			-	-		
L 70 mm	-	-			-	-			-	-			XMF05-70	1.10	B	L	-	-			-	-		
L 80 mm	-	-			-	-			-	-			XMF05-80	1.20	B	L	-	-			-	-		

Ø 6 mm

L 10 mm	-	-			XMC06-10	0.60	B	L	-	-			XMF06-10	0.40	B	L	XMIC06-10	0.60	B	L	XMIF06-10	0.40	B	L
L 20 mm	XMH06-20	0.55	B	L	XMC06-20	0.70	B	L	XMB06-20	0.65	B	L	XMF06-20	0.55	B	L	XMIC06-20	0.70	B	L	XMIF06-20	0.50	B	L
L 30 mm	XMH06-30	0.70	B	L	XMC06-30	0.90	B	L	XMB06-30	0.85	B	L	XMF06-30	0.65	B	L	XMIC06-30	0.90	B	L	XMIF06-30	0.70	B	L
L 40 mm	XMH06-40	0.90	B	L	XMC06-40	1.10	B	L	XMB06-40	1.10	B	L	XMF06-40	0.90	B	L	XMIC06-40	1.20	B	L	XMIF06-40	0.90	B	L
L 50 mm	XMH06-50	1.00	B	L	XMC06-50	1.40	B	L	XMB06-50	1.30	B	L	XMF06-50	1.10	B	L	XMIC06-50	1.50	B	L	XMIF06-50	1.10	B	L
L 60 mm	XMH06-60	1.20	B	L	XMC06-60	1.65	B	L	XMB06-60	1.50	B	L	XMF06-60	1.30	B	L	XMIC06-60	1.80	B	L	XMIF06-60	1.30	B	L
L 70 mm	-	-			-	-			-	-			XMF06-70	1.50	B	L	-	-			-	-		
L 80 mm	-	-			-	-			-	-			XMF06-80	2.00	B	L	-	-			-	-		
L 100 mm	-	-			-	-			-	-			XMF06100	2.50	B	L	-	-			-	-		

Ø 8 mm

L 12 mm	XMH08-12	0.95	B	L	-	-			-	-			-	-			XMIC08-10	1.20	B	L	XMIF08-10	0.80	B	L
L 20 mm	XMH08-20	1.00	B	L	-	-			XMB08-20	1.30	B	L	XMF08-20	1.00	B	L	XMIC08-20	1.25	B	L	XMIF08-20	0.90	B	L
L 30 mm	XMH08-30	1.30	B	L	-	-			XMB08-30	1.90	B	L	XMF08-30	1.20	B	L	XMIC08-30	1.60	B	L	XMIF08-30	1.20	B	L
L 40 mm	XMH08-40	1.60	B	L	-	-			-	-			XMF08-40	1.80	B	L	XMIC08-40	2.20	B	L	XMIF08-40	1.55	B	L
L 50 mm	XMH08-50	1.80	B	L	-	-			XMB08-50	2.60	B	L	XMF08-50	2.20	B	L	XMIC08-50	2.50	B	L	XMIF08-50	2.10	B	L
L 60 mm	XMH08-60	2.10	B	L	-	-			XMB08-60	2.90	B	L	XMF08-60	2.40	B	L	XMIC08-60	2.95	B	L	XMIF08-60	2.30	B	L
L 70 mm	-	-			-	-			-	-			-	-			-	-			XMIF08-70	3.10	B	L
L 80 mm	XMH08-80	2.70	B	L	-	-			-	-			XMF08-80	3.40	B	L	-	-			-	-		
L 100 mm	XMH08100	3.30	B	L	-	-			XMB08100	4.90	B	L	XMF08100	4.50	B	L	-	-			-	-		
L 120 mm	XMH08120	4.50	B	L	-	-			-	-			-	-			-	-			-	-		
L 150 mm	-	-			-	-			-	-			-	-			-	-			-	-		

Ø 10 mm

L 30 mm	-	-			-	-			-	-			XMF10-30	3.40	B	L	-	-			-	-		
L 50 mm	XMH10-50	3.60	B	L	-	-			-	-			XMF10-50	4.30	B	L	-	-			-	-		
L 80 mm	XMH10-80	5.20	B	L	-	-			-	-			-	-			-	-			-	-		
L 100 mm	-	-			-	-			-	-			-	-			-	-			-	-		
L 120 mm	XMH10120	7.90	B	L	-	-			-	-			-	-			-	-			-	-		
L 150 mm	-	-			-	-			-	-			-	-			-	-			-	-		

Schrauben aus rostfreiem Stahl 18/10 - A 2 (18/2/12 - A 4 auf Anfrage)

Maschinenschrauben



Zylinderkopf
Torx

Senkkopf
Torx

DIN 9460
XMTB

DIN 9475
XMTF

Ø 4 mm

L	Ø 4 mm	Ø 5 mm	Ø 6 mm	Ø 8 mm		
L 10 mm	-	-	-	-		
L 20 mm	XMTB04-20	0.30	B L	XMTF04-20	0.25	B L
L 30 mm	XMTB04-30	0.35	B L	XMTF04-30	0.35	B L
L 40 mm	XMTB04-40	0.50	B L	XMTF04-40	0.40	B L
L 50 mm	-	-	-	-	-	-
L 60 mm	-	-	-	-	-	-

Ø 5 mm

L	Ø 5 mm	Ø 6 mm	Ø 8 mm			
L 10 mm	-	-	-			
L 20 mm	XMTB05-20	0.50	B L	XMTF05-20	0.35	B L
L 30 mm	XMTB05-30	0.65	B L	XMTF05-30	0.50	B L
L 40 mm	XMTB05-40	0.85	B L	XMTF05-40	0.70	B L
L 50 mm	-	-	-	-	-	-
L 60 mm	-	-	-	-	-	-
L 70 mm	-	-	-	-	-	-
L 80 mm	-	-	-	-	-	-

Ø 6 mm

L	Ø 6 mm	Ø 8 mm				
L 10 mm	-	-				
L 20 mm	XMTB06-20	0.65	B L	XMTF06-20	0.50	B L
L 30 mm	-	-	XMTF06-30	0.65	B L	
L 40 mm	XMTB06-40	1.00	B L	XMTF06-40	0.85	B L
L 50 mm	-	-	-	-	-	
L 60 mm	-	-	-	-	-	
L 70 mm	-	-	-	-	-	
L 80 mm	-	-	-	-	-	
L 100 mm	-	-	-	-	-	

Ø 8 mm

L	Ø 8 mm
L 12 mm	-
L 20 mm	-
L 30 mm	-
L 40 mm	-
L 50 mm	-
L 60 mm	-
L 70 mm	-
L 80 mm	-
L 100 mm	-
L 120 mm	-
L 150 mm	-

Ø 10 mm

L	Ø 10 mm
L 30 mm	-
L 50 mm	-
L 80 mm	-
L 100 mm	-
L 120 mm	-
L 150 mm	-

Muttern

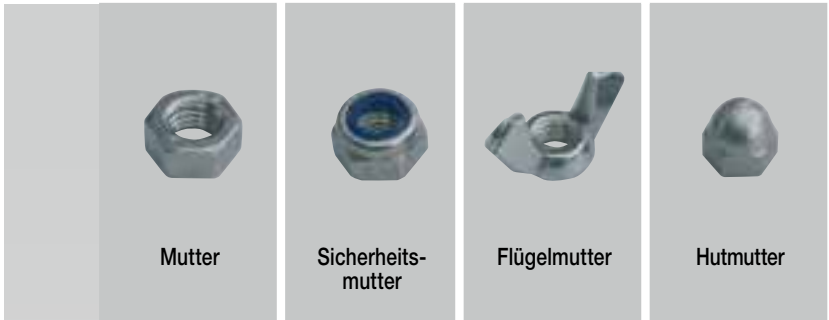

Mutter

Sicherheits-
mutter

Flügelmutter

Hutmutter

DIN 934
XE

DIN 985
XEI

DIN 315
XEA

DIN 1587
XEB

Ø	XE	XEI	XEA	XEB								
Ø 3 mm	-	-	-	-								
Ø 4 mm	XE04	0.10	B L	XEI04	0.25	B L	XEA04	0.90	B L	XEB04	0.60	B L
Ø 5 mm	XE05	0.15	B L	XEI05	0.30	B L	XEA05	0.95	B L	XEB05	0.70	B L
Ø 6 mm	XE06	0.20	B L	XEI06	0.35	B L	XEA06	1.00	B L	XEB06	0.90	B L
Ø 8 mm	XE08	0.45	B L	XEI08	0.55	B L	XEA08	1.40	B L	XEB08	1.30	B L
Ø 10 mm	XE10	0.95	B L	XEI10	1.10	B L	-	-	-	-	-	
Ø 12 mm	XE12	1.30	B L	XEI12	1.60	B L	-	-	-	-	-	
Ø 14 mm	XE14	1.90	B L	XEI14	2.80	B L	-	-	-	-	-	

Hülsenmuttern

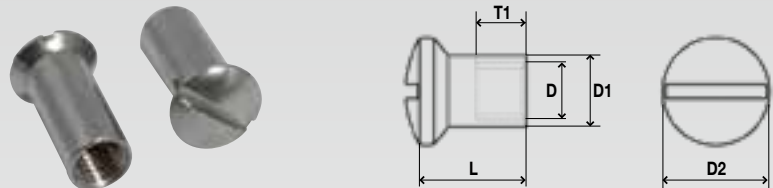

Artikelnr.	D mm	D1 mm	L1 mm	T1 mm	D2 mm	Preis CHF
XER04	M4	5.0	16.0	8	7	2.00
XER05	M5	6.5	16.3	8	9	3.00

Unterlegscheiben



Unterleg-
scheibe

Unterleg-
scheibe M

Gezahn-
te Unterlegscheibe

Grower
Federring

Becherscheibe

DIN 9021
XR

DIN 433
XRM

DIN 6798
XRD

DIN 127
XRG

-
XRC

Ø	XR	XRM	XRD	XRG	XRC										
Ø 3 mm	-	-	-	-	XRC03	0.80	B L								
Ø 4 mm	XR04	0.10	B L	-	-	XRG04	0.10	B L	XRC04	0.95	B L				
Ø 5 mm	XR05	0.15	B L	XRM05	0.10	B L	XRD05	0.10	B L	XRG05	0.10	B L	XRC05	1.10	B L
Ø 6 mm	XR06	0.20	B L	XRM06	0.10	B L	XRD06	0.10	B L	XRG06	0.10	B L	XRC06	1.20	B L
Ø 8 mm	XR08	0.40	B L	-	-	-	-	-	XRG08	0.15	B L	-	-	-	
Ø 10 mm	XR10	0.95	B L	-	-	-	-	-	XRG10	0.20	B L	-	-	-	
Ø 12 mm	XR12	1.30	B L	-	-	-	-	-	XRG12	0.35	B L	-	-	-	
Ø 14 mm	XR14	1.90	B L	-	-	-	-	-	XRG14	0.60	B L	-	-	-	

Schrauben aus rostfreiem Stahl

Parkerschrauben

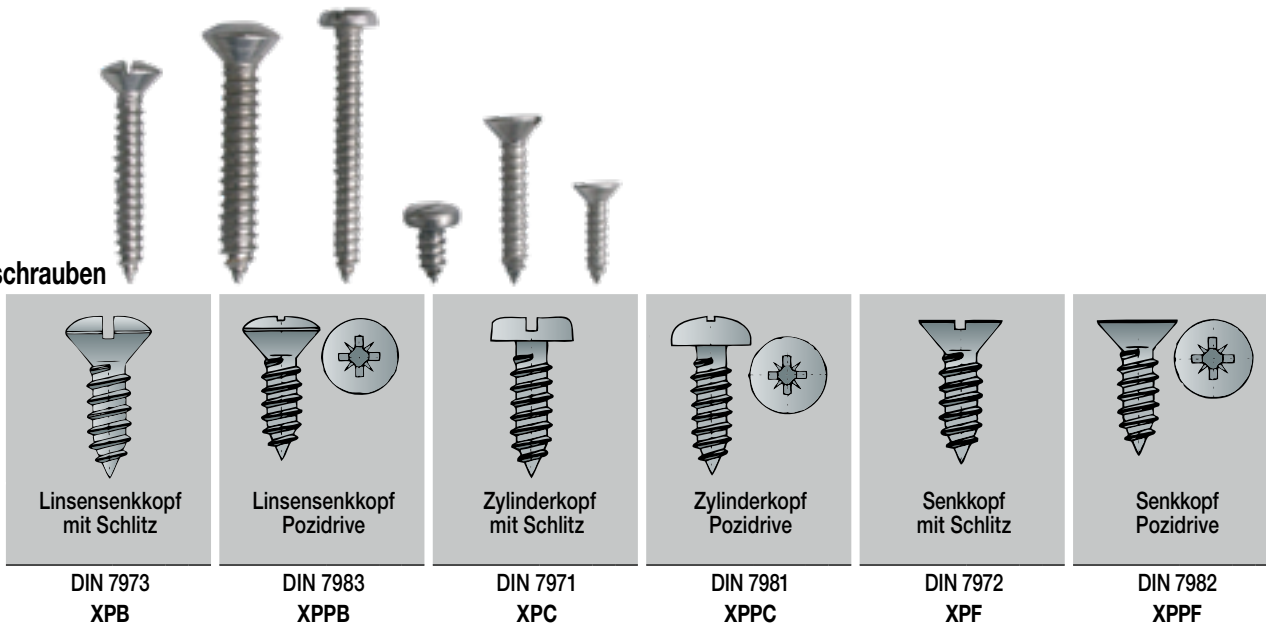

Ø 2.9 mm

L 9 mm	XPB29-09	0.15	B	L	-	-	XPC29-09	0.15	B	L	-	-	XPF29-09	0.15	B	L	-	-
L 12 mm	XPB29-12	0.20	B	L	-	-	XPC29-12	0.15	B	L	-	-	XPF29-12	0.15	B	L	-	-
L 15 mm	XPB29-15	0.20	B	L	-	-	XPC29-15	0.15	B	L	-	-	XPF29-15	0.20	B	L	-	-
L 19 mm	XPB29-19	0.20	B	L	-	-	XPC29-19	0.20	B	L	-	-	XPF29-19	0.20	B	L	-	-

Ø 3.9 mm

L 9 mm	XPB39-09	0.25	B	L	XPPB39-09	0.20	B	L	XPC39-09	0.20	B	L	XPPC39-09	0.15	B	L	XPF39-09	0.20	B	L	XPPF39-09	0.15	B	L
L 12 mm	XPB39-12	0.25	B	L	XPPB39-12	0.20	B	L	XPC39-12	0.25	B	L	XPPC39-12	0.15	B	L	XPF39-12	0.20	B	L	XPPF39-12	0.20	B	L
L 15 mm	XPB39-15	0.30	B	L	XPPB39-15	0.20	B	L	XPC39-15	0.30	B	L	XPPC39-15	0.20	B	L	XPF39-15	0.20	B	L	XPPF39-15	0.20	B	L
L 19 mm	XPB39-19	0.30	B	L	XPPB39-19	0.20	B	L	XPC39-19	0.30	B	L	XPPC39-19	0.20	B	L	XPF39-19	0.25	B	L	XPPF39-19	0.20	B	L
L 22 mm	-	-			-	-			-	-			-	-			-	-			XPPF39-22	0.25	B	L
L 25 mm	XPB39-25	0.35	B	L	XPPB39-25	0.25	B	L	XPC39-25	0.35	B	L	XPPC39-25	0.25	B	L	XPF39-25	0.30	B	L		-	-	
L 31 mm	XPB39-31	0.40	B	L	XPPB39-31	0.30	B	L	XPC39-31	0.40	B	L	XPPC39-31	0.30	B	L	XPF39-31	0.35	B	L		-	-	

Ø 4.2 mm

L 50 mm	XPB42-50	0.60	B	L	-	-	XPC42-50	0.65	B	L	-	-	XPF42-50	0.90	B	L	-	-
---------	----------	------	---	---	---	---	----------	------	---	---	---	---	----------	------	---	---	---	---

Ø 4.8 mm

L 9 mm	XPB48-09	0.35	B	L	-	-	XPC48-09	0.30	B	L	XPPC48-09	0.30	B	L	XPF48-09	0.30	B	L	XPPF48-09	0.25	B	L		
L 12 mm	XPB48-12	0.35	B	L	XPPB48-12	0.30	B	L	XPC48-12	0.35	B	L	XPPC48-12	0.30	B	L	XPF48-12	0.30	B	L	XPPF48-12	0.25	B	L
L 15 mm	XPB48-15	0.40	B	L	XPPB48-15	0.35	B	L	XPC48-15	0.40	B	L	XPPC48-15	0.35	B	L	XPF48-15	0.30	B	L	XPPF48-15	0.25	B	L
L 19 mm	XPB48-19	0.45	B	L	XPPB48-19	0.35	B	L	XPC48-19	0.45	B	L	XPPC48-19	0.35	B	L	XPF48-19	0.35	B	L	XPPF48-19	0.30	B	L
L 22 mm	-	-			-	-			-	-			-	-			-	-			XPPF48-22	0.35	B	L
L 25 mm	XPB48-25	0.50	B	L	XPPB48-25	0.40	B	L	XPC48-25	0.50	B	L	XPPC48-25	0.40	B	L	XPF48-25	0.40	B	L	XPPF48-25	0.35	B	L
L 31 mm	XPB48-31	0.60	B	L	XPPB48-31	0.50	B	L	XPC48-31	0.60	B	L	XPPC48-31	0.45	B	L	XPF48-31	0.50	B	L	XPPF48-31	0.40	B	L
L 38 mm	XPB48-38	0.70	B	L	XPPB48-38	0.50	B	L	XPC48-38	0.70	B	L	XPPC48-38	0.50	B	L	XPF48-38	0.60	B	L	XPPF48-38	0.50	B	L
L 45 mm	-	-			-	-			-	-			-	-			-	-			XPPF48-45	0.50	B	L
L 50 mm	-	-			XPPB48-50	0.65	B	L	XPC48-50	0.85	B	L	XPPC48-50	0.60	B	L	XPF48-50	0.75	B	L	XPPF48-50	0.55	B	L
L 60 mm	-	-			XPPB48-60	0.70	B	L	XPC48-60	0.90	B	L	XPPC48-60	0.75	B	L	-	-			XPPF48-60	0.70	B	L
L 70 mm	XPB48-70	1.50	B	L	-	-			-	-			XPPC48-70	0.90	B	L	XPF48-70	0.95	B	L	XPPF48-70	0.80	B	L

Ø 5.5 mm

L 12 mm	XPB55-12	0.40	B	L	-	-	XPC55-12	0.45	B	L	-	-	XPF55-12	0.40	B	L	-	-
L 15 mm	XPB55-15	0.50	B	L	-	-	-	-	-	-	-	-	XPF55-15	0.45	B	L	-	-
L 19 mm	XPB55-19	0.60	B	L	-	-	XPC55-19	0.55	B	L	-	-	XPF55-19	0.45	B	L	-	-
L 25 mm	XPB55-25	0.65	B	L	-	-	XPC55-25	0.60	B	L	-	-	XPF55-25	0.55	B	L	-	-
L 31 mm	XPB55-31	0.75	B	L	-	-	XPC55-31	0.70	B	L	-	-	XPF55-31	0.60	B	L	-	-
L 38 mm	XPB55-38	0.90	B	L	-	-	XPC55-38	0.80	B	L	-	-	XPF55-38	0.75	B	L	-	-
L 50 mm	XPB55-50	1.10	B	L	-	-	XPC55-50	1.00	B	L	-	-	XPF55-50	0.90	B	L	-	-

Ø 6.3 mm

L 19 mm	XPB63-19	0.75	B	L	-	-	XPC63-19	0.80	B	L	-	-	XPF63-19	0.70	B	L	-	-
L 25 mm	XPB63-25	0.90	B	L	-	-	XPC63-25	0.90	B	L	-	-	XPF63-25	0.75	B	L	-	-
L 31 mm	XPB63-31	1.10	B	L	-	-	XPC63-31	1.00	B	L	-	-	XPF63-31	0.85	B	L	-	-
L 38 mm	XPB63-38	1.20	B	L	-	-	XPC63-38	1.10	B	L	-	-	XPF63-38	1.00	B	L	-	-
L 50 mm	XPB63-50	1.70	B	L	-	-	XPC63-50	1.30	B	L	-	-	XPF63-50	1.10	B	L	-	-



Holzschrauben



Rundkopf mit Schlitz

Senkkopf mit Schlitz

DIN 96
XBR

DIN 97
XBF

Spanplattenschrauben



Senkkopf Pozidrive

DIN 9100
XAP

Parkerschrauben



Linsensenkopf Torx

Zylinderkopf Torx

Senkkopf Torx

DIN 9479
XPTB

DIN 9477
XPTC

DIN 9478
XPTF

Ø 3 mm

L 12 mm	XBR03-12	0.15	B	L	XBF03-12	0.20	B	L
L 16 mm	XBR03-16	0.20	B	L	-	-	-	-
L 20 mm	-	-	-	-	XBF03-20	0.25	B	L

Ø 3.5 mm

L 16 mm	-	-	-	-	L 20 mm	XAP35-20	0.20	B	L
L 25 mm	XAP35-25	0.25	B	L	L 30 mm	XAP35-30	0.25	B	L
L 35 mm	XAP35-35	0.30	B	L	-	-	-	-	-

Ø 4 mm

L 16 mm	XBR04-16	0.30	B	L	-	-	-	-
L 20 mm	XBR04-20	0.35	B	L	-	-	-	-
L 30 mm	XBR04-30	0.45	B	L	XBF04-30	0.40	B	L
L 40 mm	XBR04-40	0.60	B	L	XBF04-40	0.55	B	L
L 50 mm	-	-	-	-	XBF04-50	0.60	B	L

Ø 4 mm

L 20 mm	XAP4-20	0.25	B	L	L 25 mm	XAP4-25	0.25	B	L
L 30 mm	XAP4-30	0.30	B	L	L 35 mm	XAP4-35	0.30	B	L
L 40 mm	XAP4-40	0.35	B	L	L 45 mm	XAP4-45	0.40	B	L
L 50 mm	XAP4-50	0.40	B	L	-	-	-	-	-

Ø 5 mm

L 30 mm	XBR05-30	0.65	B	L	XBF05-30	0.65	B	L
L 40 mm	XBR05-40	0.75	B	L	XBF05-40	0.75	B	L
L 50 mm	XBR05-50	0.90	B	L	XBF05-50	0.85	B	L

Ø 6 mm

L 30 mm	XBR06-30	0.95	B	L	XBF06-30	0.95	B	L
L 40 mm	XBR06-40	1.00	B	L	XBF06-40	1.25	B	L
L 50 mm	XBR06-50	1.40	B	L	XBF06-50	1.50	B	L
L 60 mm	XBR06-60	1.70	B	L	XBF06-60	1.75	B	L
L 70 mm	-	-	-	-	XBF06-70	1.90	B	L

Ø 4.5 mm

L 25 mm	XAP45-25	0.40	B	L
L 40 mm	XAP45-40	0.40	B	L

Ø 2.9 mm

L 13 mm	XPTB29-13	0.15	B	L	XPTC29-13	0.10	B	L	XPTF29-13	0.10	B	L
L 16 mm	XPTB29-16	0.15	B	L	XPTC29-16	0.15	B	L	XPTF29-16	0.10	B	L
L 19 mm	XPTB29-19	0.15	B	L	XPTC29-19	0.15	B	L	XPTF29-19	0.15	B	L

Ø 3.9 mm

L 13 mm	XPTB39-13	0.15	B	L	XPTC39-13	0.20	B	L	XPTF39-13	0.15	B	L
L 16 mm	XPTB39-16	0.20	B	L	XPTC39-16	0.20	B	L	XPTF39-16	0.20	B	L
L 19 mm	XPTB39-19	0.25	B	L	XPTC39-19	0.20	B	L	XPTF39-19	0.20	B	L
L 25 mm	XPTB39-25	0.25	B	L	XPTC39-25	0.25	B	L	XPTF39-25	0.25	B	L

Ø 4.8 mm

L 13 mm	XPTB48-13	0.30	B	L	XPTC48-13	0.30	B	L	XPTF48-13	0.25	B	L
L 16 mm	XPTB48-16	0.35	B	L	XPTC48-16	0.35	B	L	XPTF48-16	0.25	B	L
L 19 mm	XPTB48-19	0.40	B	L	XPTC48-19	0.35	B	L	XPTF48-19	0.30	B	L
L 25 mm	XPTB48-25	0.45	B	L	XPTC48-25	0.45	B	L	XPTF48-25	0.35	B	L
L 32 mm	XPTB48-32	0.50	B	L	XPTC48-32	0.45	B	L	XPTF48-32	0.40	B	L

Bolzen mit Klappzunge
Aus rostfreiem Stahl



Artikelnr.	Ø mm	Nutzlänge mm	Preis CHF	
RF115-A	6.3	12	15.50	F
RF115-B	6.3	19	17.00	F
RF115-D	6.3	25	13.00	F
RF117-F	9.5	38	16.00	F

Kugelsperrbolzen
Aus rostfreiem Stahl



Artikelnr.	Ø mm	Nutzlänge mm	Preis CHF	
BW850	4.79	12.7	66.00	K
BW852	4.79	25.4	66.00	K
BW861	6.31	12.7	62.00	K
BW864	6.00	40.0	39.00	K
BW865	6.00	25.0	32.00	K
BW866	8.00	25.0	35.00	K
BW874	8.00	40.0	39.00	K
BW876	10.00	40.0	42.00	K

Bolzen mit Klappzunge
Aus rostfreiem Stahl



	Nutzlänge																	
	20 mm		25 mm		30 mm		40 mm		50 mm		60 mm		70 mm		80 mm			
Ø 5 mm	S3605-20	19.00	K	S3605-25	19.50	K	S3605-30	19.50	K	S3605-40	20.50	K	S3605-50	21.50	K	-	-	
Ø 6 mm	-	-	-	S3606-25	19.50	K	S3606-30	20.50	K	S3606-40	21.50	K	S3606-50	22.00	K	S3606-60	22.00	K
Ø 8 mm	-	-	-	S3608-25	22.00	K	S3608-30	22.50	K	S3608-40	22.50	K	S3608-50	23.00	K	S3608-60	23.50	K
Ø 10 mm	S3610-20	23.00	K	-	-	-	-	-	S3610-40	23.50	K	S3610-50	24.00	K	S3610-60	24.50	K	-

Ronstan Bolzen

Aus rostfreiem Stahl



	Nutzlänge														
	13 mm		19 mm		25 mm		32 mm		38 mm						
Ø 4.8 mm	RF260	23.00	F	RF261	3.50	C	RF262	3.30	C	-	-	-	-		
Ø 6.4 mm	RF263	3.50	C	RF264	3.50	C	RF265	4.50	C	RF266	5.50	C	-		
Ø 7.9 mm	RF267	8.00	C	RF268	4.90	C	RF269	7.80	C	RF270	8.00	C	-		
Ø 9.5 mm	-	-		RF271	7.80	C	RF272	9.90	C	RF273	9.90	C	RF274	16.00	C
Ø 12.7 mm	-	-		RF275	13.50	C	RF276	19.00	C	RF277	12.80	C	RF278	18.00	C
Ø 15.9 mm	-	-		-	-		RF537	17.00	F	RF538	18.00	F	-	-	

Sea Sure Bolzen S34

Aus rostfreiem Stahl, mit Federringen oder Splinten.



	Nutzlänge														
	10 mm		13 mm		15 mm		22 mm		25 mm		32 mm				
Ø 4.8 mm	S3400	4.20	C	S3401	4.70	C	S3403	6.50	C	S3406	7.50	C	-		
Ø 6.3 mm	-	-		-	-		-	-		S3413	8.80	C	-		
Ø 9.5 mm	-	-		-	-		-	-		S3445	16.00	F	-		
Ø 11.0 mm	-	-		-	-		-	-		-	-		S3459	18.50	F

Blue Wave

Bolzen BL06

Aus rostfreiem Stahl



Artikelnr.	Ø mm	Nutzlänge mm	Preis CHF	
BL061663	6.3	16	2.20	C
BL061806	6.0	18	2.20	C
BL062008	8.0	20	2.90	C
BL062395	9.5	23	3.90	C
BL062611	11	26	5.50	C
BL062812	12	28	6.00	C



Schnellverschluss Splint

Aus rostfreiem Stahl

Artikelnr.	Ø aussen	Ø Draht mm	Preis CHF	
RF413	16	2.8	3.50	C

Seldén Bolzen

Aus rostfreiem Stahl



Artikelnr.	Ø mm	Nutzlänge mm	Preis CHF	
H80471	6.5	14	3.90	C
H80472	8	17	4.50	C
H80475	13	27.5	12.00	C
H80476	13	32.5	18.00	C
H80477	15	38.5	21.00	C
SN165601	5	24	6.50	K
SN165005	6	21	5.90	K
SN165108	8	44	7.00	K
SN165119	8	49	7.00	K
SN165118	8	57	7.50	K
SN168012	9.5	18	6.50	K
SN165202	10	16	7.00	K
SN165205	10	26	7.60	K
SN165211	10	34	8.00	K
SN165208	10	40	8.00	K
SN165207	10	42	7.90	K
SN168013	11	23	7.00	K
SN165401	12	19	7.50	K
SN165402	12	27	8.00	K
SN165409	12	31	8.00	K
SN165404	12	39	9.00	K
SN165410	12	55	10.50	K
SN165503	14	41	11.00	K
MT279410	10	90	12.00	C
MT279412	12	90	13.50	C

Fast Pin Bolzen

Aus rostfreiem Stahl



Artikelnr.	Ø mm	Nutzlänge mm	Preis CHF	
RF5310	4.8	12.5	9.00	C



Seldén Federringe

Aus rostfreiem Stahl

Artikelnr.	Ø aussen	Ø Draht mm	Preis CHF	
H80581	16	1	3.50	C
H80582	20	1.5	3.50	C
H80583	25	1.5	3.50	C



Gegenplatten S26

Aus rostfreiem Stahl, 2 mm Dicke

Artikelnr.	Ø innen	Ø aussen	Preis CHF	
S2601	4	25	2.20	C
S2603	5	25	2.20	C
S2605	6	25	2.20	C
S2586	8	32	2.50	C
S2587	9.5	32	4.50	C

Federringe

Aus rostfreiem Stahl

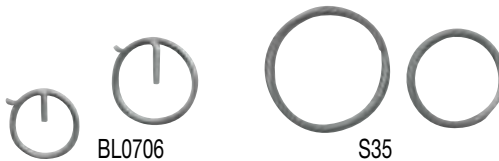

Artikelnr.	Ø aussen	Ø Draht mm	Preis CHF	
S3500	11	0.8	0.40	C
BL070601	11	1	0.30	C
BL070602	15	1.25	0.30	C
S3502	18	1.2	0.60	C
BL070603	19	1.5	0.40	C
BL070604	23	2	0.50	C



Smart Pins BL1VP

Sicherungsstifte mit Velcroverschluss für Wanten-spanner. Verpackung mit 4 Stück.

Artikelnr.	Ø mm	Pinlänge mm	Preis CHF	
BL1020	2.0	8	23.00	C
BL1225	2.5	10	24.00	C
BL1632	3.2	13	27.00	C



Wichard Ringmuttern

Aus rostfreiem Stahl

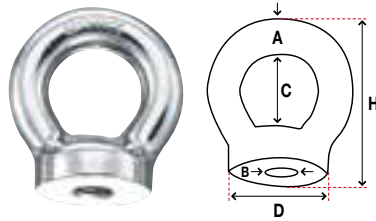

Artikelnr.	A Ø mm	B Ø mm	C Ø mm	D Ø mm	H Ø mm	Bruchlast	Preis CHF	
WI6333	6	M6	13	17	27	1700 kg	9.50	F
WI6334	6	M8	13	17	27	2200 kg	10.00	F
WI6344	8	M8	17	22	36	3200 kg	15.00	F
WI6345	8	M10	17	22	36	4500 kg	15.50	F
WI6355	10	M10	22	28	46	4800 kg	22.50	F
WI6356	10	M12	22	28	46	5200 kg	23.00	F
WI6366	12	M12	27	34	56	7000 kg	35.50	F
WI6367	12	M14	27	34	56	9000 kg	36.00	F
WI6368	12	M16	27	34	56	10000 kg	36.50	F
WI6370	12	M20	27	34	56	11000 kg	38.00	F

Gewindestangen

Aus rostfreiem Stahl 18/10 - A2
Länge 100 cm



Gewinde		M5		M6		M8		M10		M12 mm		M14					
XTF05	8.90	G	XTF06	9.90	G	XTF08	16.90	G	XTF10	24.80	G	XTF12	36.00	G	XTF14	47.00	G

Presshülsen (Typ Nico)

Aus verzinktem Kupfer für Drahtseil



Für Drahtseile von Ø mm / Ø inch		Nr.	1 x 10 Stück		1 x 100 Stück		1 x 1000 Stück				
0.8	(1/32")	00	NC1000-1000	2.00	G	NC1000-1100	9.00	G	NC1000-1200	69.00	G
1.2	(3/64")	0	NC1000-1300	3.00	G	NC1000-1400	19.00	G	NC1000-1500	169.00	G
1.25 - 2.0	(1/16")	1	NC1000-1600	3.00	G	NC1000-1700	15.00	G	NC1000-1800	99.00	G
2.4 - 2.8	(3/32")	2	NC1000-1900	5.00	G	NC1000-2000	29.00	G	NC1000-2100	239.00	G
3.0	-	3	NC1000-2200	8.00	G	NC1000-2300	75.00	G	NC1000-2400	699.00	G
3.2 - 3.8	(1/8")	3	NC1000-2500	8.00	G	NC1000-2600	69.00	G	NC1000-2700	599.00	G
4.0 - 4.8	(5/32")	4	NC1000-2800	15.00	G	NC1000-2900	119.00	G	NC1000-3000	999.00	G
4.8 - 5.5	(3/16")	5	NC1000-3100	29.00	G	NC1000-3200	249.00	G	NC1000-3300	2199.00	G

Splinten, DIN 94

Aus rostfreiem Stahl 18/10 - A2



	Ø 2 mm		Ø 2.5 mm		Ø 3.2 mm		Ø 4 mm		Ø 5 mm					
L 10 mm	XG20-10	0.20	B	L	-	-	-	-	-	-				
L 16 mm	XG20-16	0.20	B	L	XG25-16	0.30	B	L	XG32-16	0.35	B	L		
L 20 mm	-	-	-	-	XG25-20	0.40	B	L	-	-	XG40-20	0.70	B	L
L 22 mm	XG20-22	0.25	B	L	-	-	XG32-22	0.40	B	L	-	-	-	-
L 25 mm	-	-	-	-	XG25-25	0.45	B	L	-	-	-	-	-	-
L 32 mm	XG20-32	0.30	B	L	-	-	XG32-32	0.50	B	L	XG40-32	0.90	B	L
L 36 mm	-	-	-	-	XG25-36	0.50	B	L	-	-	-	-	-	-
L 40 mm	-	-	-	-	-	-	-	-	-	-	XG50-40	1.60	B	L
L 45 mm	-	-	-	-	-	-	XG32-45	0.60	B	L	-	-	-	-
L 50 mm	-	-	-	-	-	-	-	-	XG40-50	1.20	B	L	-	-
L 63 mm	-	-	-	-	-	-	-	-	-	-	XG50-63	2.00	B	L

Dichte Imex POP Rundkopf-Nieten

Imex: Durch den geschlossenen Nietenkörper wird ein geschlossener Kopf erreicht der dicht ist und hohe Vibrationen erträgt.



Aus Aluminium mit Dorn aus rostfreiem Stahl

Artikelnr.	Nieten Ø mm	Klemmlänge mm	Preis CHF	
BW820	3.2	3.5 - 5.0 mm	0.30	B L
BW821	3.2	5.0 - 6.5 mm	0.30	B L
BW824	4.8	5.0 - 6.5 mm	0.50	B L
BW825	4.8	6.5 - 8.0 mm	0.50	B L
BW826	4.8	8.0 - 9.5 mm	0.55	B L



Aus Aluminium mit Dorn aus Stahl

Artikelnr.	Nieten Ø mm	Klemmlänge mm	Preis CHF	
BW822	4.0	3.5 - 5.0 mm	0.25	B L
BW823	4.0	5.0 - 6.5 mm	0.25	B L
BW8261	4.8	9.5 - 13.0 mm	0.40	B L
BW8262	4.8	13.0 - 16.0 mm	0.55	B L

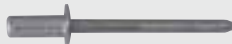

Ganz aus rostfreiem Stahl

Artikelnr.	Nieten Ø mm	Klemmlänge mm	Preis CHF	
BW834	4.8	1.5 - 3.5 mm	1.20	B L
BW835	4.8	5.0 - 6.5 mm	1.30	B L

Monel POP Rundkopf-Nieten

(70% Ni, 30% Cu) verzinkt



Mit Dorn aus verzinktem Stahl

Artikelnr.	Nieten Ø mm	Klemmlänge mm	Preis CHF	
BW840	4.8	3.8 - 5.1 mm	1.30	B L
BW830	6.4	3.5 - 8.0 mm	2.90	B L
BW831	6.4	8.0 - 13.0 mm	3.55	B L

Mit Dorn aus rostfreiem Stahl

BW829	4.8	6.5 - 9.0 mm	1.70	B L
-------	-----	--------------	------	-------

Aluminium POP Rundkopf-Nieten



Mit Dorn aus verzinktem Stahl

Artikelnr.	Nieten Ø mm	Klemmlänge mm	Preis CHF	
BW836	6.4	15 - 20 mm	0.50	B L

Mit langem Dorn zur Befestigung von Clamcleats

BW828	4.8	3.5 - 5.0 mm	0.50	C L
-------	-----	--------------	------	-------

Dichte Imex POP Senkkopf-Nieten



Aus Aluminium mit Dorn aus Stahl

Artikelnr.	Nieten Ø mm	Klemmlänge mm	Preis CHF	
BW827	4.8	8.0 - 9.5 mm	0.40	B L
BW826A	4.8	13.0 - 16.0 mm	0.45	B L

Monel POP Senkkopf-Nieten

(70% Ni, 30% Cu) verzinkt



Mit Dorn aus verzinktem Stahl

Artikelnr.	Nieten Ø mm	Klemmlänge mm	Preis CHF	
BW832	6.4	4.5 - 8.5 mm	2.90	B L
BW833	6.4	8.5 - 13.5 mm	3.80	B L

PROtect tapes

PROtect tapes wurde vor 10 Jahren gegründet und hat sich als führendes Unternehmen im Bereich von Schutzbändern für den nautischen Gebrauch etabliert. Eine breite Palette von Schutzbändern auf der Basis von Polymerfilmen und neuesten Klebetechniken bieten Schutz vor Abrieb und Verschleiss. Diese Bänder können auf alle erdenklichen Unterlagen geklebt werden.



Chafe

Chafe ist ein selbstklebendes Band, das dank des widerstandsfähigen Films auf der Basis von ultra-resistentem Polyäthylen Masten und Deck vor Abrieb der Schoten schützt. Mögliche Anwendungsgebiete sind Vorderseite des Mastes, Zonen der Festmacherleinen, Scheuerstellen der Schoten auf Deck.

schwarz

PRC125025165B	25 mm x 16.5 m, Dicke 0.125 mm	63.00	G
PRC250051030B	51 mm x 3 m, Dicke 0.25 mm	49.00	G
PRC500051030B	51 mm x 3 m, Dicke 0.5 mm	63.00	G

transparent

PRC125051030T	51 mm x 3 m, Dicke 0.125 mm	48.00	G
PRC125051165T	51 mm x 16.5 m, Dicke 0.125 mm	99.00	G
PRC250051030T	51 mm x 3 m, Dicke 0.25 mm	39.00	G
PRC500051030T	51 mm x 3 m, Dicke 0.5 mm	55.00	G

Kit Chafe

In den Chafe Kits befindet sich eine Auswahl an verschiedenen Schutzfilmen, welche von den jeweiligen Klassenregeln erlaubt sind. Diese Teile sind zu geschnitten und bereit fürs Aufkleben.



PR003PML	Laser Kit: Schutz für Pinne, Schwert, Unterliek, Mastloch, oberes Mastteil und Mastscheibe	55.00	G
PR002PML	Laser, Mastscheibe, Ø 65 mm, Dicke 1 mm	3.50	G
PR001PML	Laser, vermeidet Abrieb im Mastloch, 2 Streifen	15.00	G
PR007PML	Laser, 5 Quadrate 30 x 30 mm für Schutz Schwert	3.00	G
PR049PMK	49er Kit von Nathan Outtridge zusammengestellt. 2x Schutz Gennaker Baum, 2x Schutz Schwert, 1x Schutz Baum und Baumniederholer etc. Für Details siehe Website www.protect-tapes.com	219.00	G
PR066PMK	Optimist Kit: Schutz Mastloch, Spriet, Schwert, Unterliek, Handschöpfer	92.00	G
PR067PMK	J70 Kit: Schutzstreifen für Fallaustritte, Folie Mastfront, Schutz Saling Endstücke, Schutz Rigg	112.00	G
PR040PMK	1 selbstklebende Folie 210 x 145 mm, Dicke 0.125 mm und 2 Folien 210 x 145 mm, Dicke 0.25 mm	22.00	G
PR050PMK	1 selbstklebende Folie 295 x 145 mm, Dicke 0.25 mm und 2 Folien 295 x 145 mm, Dicke 0.5 mm	48.00	G

Wrap

Verschweisst sich automatisch, sobald eine Umwicklung gemacht ist und bildet eine wasserdichte, weiche und elastische Schutzschicht. Das 100 mm breite Band eignet sich für die Abdichtung des Mastdurchlasses im Deck.



PRW50025050W	weiss, Rolle von 5 m, Breite 25 mm	18.90	G
PRW50010030W	weiss, Rolle von 3 m, Breite 100 mm	39.00	G
PRW50025100B	schwarz, Rolle von 10 m, Breite 25 mm	18.90	G
PRW50010020B	schwarz, Rolle von 2 m, Breite 100 mm	19.90	G



Selbstklebender Prallschutz für Vorstagprofile

Dieses Schutzband aus Polyäthylen schützt Ihr Vorstagprofil vor Beschädigung durch Spibaum und Spischoten.

schwarz

PRH001B	Prallschutz für TU1205 und TU1706 Rolle von 1.5 m, Breite 34 mm	21.00	G
PRH002B	Prallschutz für TU2206 und TU2506 Rolle von 2 m, Breite 40 mm	35.00	G

transparent

PRH001T	Prallschutz für TU1205 und TU1706 Rolle von 1.5 m, Breite 34 mm	17.00	G
PRH002T	Prallschutz für TU2206 und TU2506 Rolle von 2 m, Breite 40 mm	28.00	G



Duct

Sehr stark dank beschichtetem Gewebe. Keine Leimspuren auf der Oberfläche, gestattet temporäre Reparatur auf Booten, Ölzeug und Bootsblachen. Rolle von 10 m, Breite 50 mm

PR50100N	schwarz	9.00	G
PR50100B	blau	9.00	G
PR50100R	rot	9.00	G
PR50100J	gelb	9.00	G
PR50100O	orange	9.00	G
PR50100V	grün	9.00	G
PR50100W	weiss	9.00	G
PR50100A	silber	9.00	G



No Leak

Dieses Selbstklebeband erlaubt eine provisorische wasserdichte Reparatur. Farbe: schwarz Rolle von 2 m, Breite 100 mm

PR220100020B	32.00	G
---------------------	--------------	---



Mask

Dieses Teflonband wird das Millionärs Band genannt, da es das textile stehende Gut effektiv schützt. Abriebfest, wärmebeständig, ideal für stehendes und laufendes Gut, Vorstag etc. Hellgrau Rolle von 10 m, Breite 25 mm

PR50025100G	59.00	G
--------------------	--------------	---



TBS Speed Grip, der selbstklebende Antirutschbelag

Die feine und glatte Oberfläche des Speed Grips greift Ihre Haut nicht an und beschädigt auch nicht Ihren Anzug oder die Segel. Einfaches Verkleben, sogar über einen bereits bestehenden Antirutsch-Deckbelag möglich. Komfort für die Mannschaft: Sitzfläche des Steuermanns, für kniende Vorschoter usw... Sogar die Handhabung des Spinnakerbaums wird damit erleichtert.

Dämpft Schläge, schützt das Deck

TB010	10 cm x 1.40 m x 2 mm, schwarz	25.50	K
TB011	30 cm x 1.40 m x 2 mm, schwarz	53.00	K
TB012	60 cm x 1.40 m x 2 mm, schwarz	99.00	K



Neopren Selbstklebebänder

Um Schläge zu absorbieren. Rolle von 3 m x 19 mm

BW0945-1	Dicke 3 mm	11.50	C
BW0945-2	Dicke 6 mm	14.90	C



Selbstklebebänder aus PVC

Für elektrische Isolationen und überall auf dem Boot. Rolle von 20 m, Breite 19 mm

BW0990-J	gelb	6.00	C
BW0990-B	blau	6.00	C
BW0990-L	weiss	6.00	C
BW0990-R	rot	6.00	C
BW0990-V	grün	6.00	C
BW0990-N	schwarz	6.00	C



Doppelseitiges Selbstklebeband

Dünn und durchsichtig, erlaubt zwei Teile zusammenzukleben. Rolle von 10 m, Breite 38 mm

BW093	11.00	C
-------	-------	---



PTFE Abdichtungsband

Für Wasseranschlüsse, Seeventile, usw. Rolle von 12 m, Breite 12 mm

BW088	weiss	2.50	C
-------	-------	------	---

Wasserdichte Selbstklebebänder

Aus beschichtetem Gewebe. Sehr stark, gestattet provisorische Reparaturen auf Booten, Ölzeug, Bootsdecken... Rolle von 5 m, Breite 50 mm

BW099-J	gelb	9.50	C
BW099-B	blau	9.50	C
BW099-L	weiss	9.50	C
BW099-A	silber	9.50	C
BW099-N	schwarz	9.50	C
BW099-R	rot	9.50	C
BW099-V	grün	9.50	C



Velcroband

Doppelseitiges Velcroband (positiv / negativ) Rolle von 3 m, Breite 25 mm

BW0940	schwarz	22.00	C
--------	---------	-------	---



Velcroband

Selbstklebend, aus 2 Teilen. Rolle von 1 m, Breite 20 mm

BW094	weiss	13.00	C
-------	-------	-------	---



BW0900-MY



Selbstklebebänder aus durchsichtiger Mylarfolie

Rolle von 3 m

BW090-MY	Breite 50 mm	8.00	C
BW0900-MY	Breite 100 mm	15.00	C



Selbstklebender Dacron Segelstoff

Für Reparaturen und Verstärkungen auf Grosstuch und Vorsegel. Rolle von 1.5 m, Breite 100 mm

BW095	weiss	17.00	C
-------	-------	-------	---



Rubbaweld Selbstklebebänder

Verschweissen sich von selbst sobald mindestens 2 Lagen aufgeklebt sind zu einem wasserdichten und korrosionssicheren Überzug. Sind weich und elastisch und eignen sich vorzüglich für Wantenspanner, Stecker, Schläuche usw. Für Temperaturen von -40° bis + 100°. Die Breite von 100 mm ist für die Abdichtung zwischen Mast und Deckdurchlass vorgesehen.

Artikelnr	Farbe	Breite mm	Länge m	Preis CHF
BW098-L	weiss	25	5	12.50
BW098-N	schwarz	25	5	12.50
BW097-L	weiss	25	10	21.00
BW097-N	schwarz	25	10	21.00
BW092-L	weiss	50	10	39.00
BW092-N	schwarz	50	10	39.00
BW096-L	weiss	100	3	29.00
BW096-N	schwarz	100	3	29.00



Ripstop Nylon-Selbstklebebänder

Für sofortige Reparaturen auf Spinnakern und anderen Segeln aus Nylon. Rolle von 4.5 m, Breite 50 mm

BW090-XF	neonorange	11.00	C
BW090-BC	hellblau	11.00	C
BW090-R	rot	11.00	C
BW090-VF	neongrün	11.00	C
BW090-J	gelb	11.00	C
BW090-JF	neongelb	11.00	C
BW090-V	grün	11.00	C
BW090-M	violett	11.00	C
BW090-B	blau	11.00	C
BW090-N	schwarz	11.00	C
BW090-X	orange	11.00	C
BW090-PF	neonpink	11.00	C
BW090-L	weiss	11.00	C



BW089-A BW089-L

Riggers Tape Selbstklebebänder

Aus beschichtetem Gewebe, sehr solid. Geeignet zum Überziehen von Wantenspannern, Salingen, usw... Rolle von 10 m, Breite 25 mm

BW089-A	silber	10.50	C
BW089-L	weiss	10.50	C



Original Treadmaster

Treadmaster M ist einer der bekanntesten und verbreitetsten Deckbeläge. Seine Oberfläche ist mit kleinen Rhomben bedeckt und bietet so eine maximale Sicherheit, auch wenn das Deck vom Meer überspült wird.

Seine Zusammensetzung bringt folgende Vorteile:

- Hoher Reibungskoeffizient, auch bei Nässe sehr wirksam
- Grosser Verschleisswiderstand, praktisch ohne Unterhalt
- Geringe Wärmeleitfähigkeit, daher zusätzliche Isolation
- Relativ leicht (2.5 kg/m²)
- Schwer brennbar
- Beständig gegen Öle und Lösungsmittel
- Massstabil unter allen klimatischen Bedingungen
- Lichtechte Einfärbung in der Masse
- Verhindert die Sonnenlichtspiegelung auf Deck
- Kann auf jeder Oberfläche verlegt werden



TR001G grau



TR001A braun



TR001LG hellgrau



TR001B blau



TR001N schwarz



TR001LB hellblau



TR001W weiss

Artikelnr.	Farbe	Masse	Preis CHF / Platte
TR001A	braun	Platte von 1200 x 900 x 3 mm	139.00
TR001B	blau	Platte von 1200 x 900 x 3 mm	139.00
TR001LB	hellblau	Platte von 1200 x 900 x 3 mm	139.00
TR001G	grau	Platte von 1200 x 900 x 3 mm	139.00
TR001LG	hellgrau	Platte von 1200 x 900 x 3 mm	139.00
TR001N	schwarz	Platte von 1200 x 900 x 3 mm	139.00
TR001W	weiss	Platte von 1200 x 900 x 3 mm	159.00



Treadmaster Marine Kontaktkleber

Seewasserbeständig, muss nicht gemischt werden. Packung von 1 l, genügend für eine Fläche von 3.5 m² (beidseitig).

TR120	1 l	129.00	K
-------	-----	--------	---



Treadmaster Marine Epoxy-Kleber

Packung von 600 g (genügend für 1 Platte TR001)

TR100	600 g	56.00	K
-------	-------	-------	---



TBS Antirutschbelag

TBS ist ein patentierter Deckbelag aus Harz und einem feinem Pulver aus Polyurethan; eine rutschfeste und widerstandsfähige Verbindung, die elastisch ist und dadurch einen seltenen Komfort gewährt.

TBS ist geräusch- und wärmedämpfend und auch unempfindlich gegen Frost, Feuchtigkeit und grosse Temperaturschwankungen. Auch nach Jahren bleibt es elastisch und unverändert in der Farbe durch Einfärbung in der Masse.

Der TBS Deckbelag wird mit Sikaflex 221 (kleine oder geneigte Flächen) oder mit Sikaflex 298 (grosse Flächen) geklebt. Siehe Seite 291.

Gewicht TBS Antirutschbelag: 2.6 kg/m², Dicke 2.1 mm

TBS Speed Grip Selbstklebebander siehe Seite 287.



dunkelgrau



elfenbein

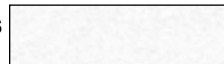

weiss



schwarz



sand



braun



blau



hellgrau

Andere Farben auf Anfrage

TBS Belag in Rollen

Dicke 2.1 mm, Breite 1.28 m

Lieferbar per Laufmeter oder in Rollen von 10 m

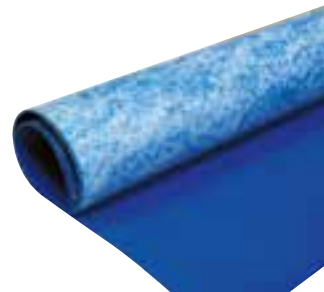

Farbe	Artikelnr.	Preis CHF	
dunkelgrau	TB021GR	169.00	B Q
weiss	TB021W	169.00	B Q
sand	TB021SA	169.00	B Q
blau	TB021BL	169.00	B Q
elfenbein	TB021IV	169.00	B Q
schwarz	TB021NR	169.00	B Q
braun	TB021BR	169.00	B Q
hellgrau	TB021GC	169.00	B Q



TBS Selbstklebebander

Dicke 1.6 mm

In Rollen von 1.5 m x 4 cm

Farbe	Artikelnr.	Preis CHF	
dunkelgrau	TB004GR	19.00	G
weiss	TB004W	19.00	G
sand	TB004SA	19.00	G
blau	TB004BL	19.00	G
elfenbein	TB004IV	19.00	G
schwarz	TB004N	19.00	G
braun	TB004BR	19.00	G
hellgrau	TB004GC	19.00	G

TBS Selbstklebebander

Dicke 1.0 mm

In Rollen von 10 m x 4 cm

Farbe	Artikelnr.	Preis CHF	
dunkelgrau	TB10GR	49.50	G
weiss	TB10W	49.50	G
blau	TB10BL	49.50	G
schwarz	TB10N	49.50	G
hellgrau	TB10GC	49.50	G

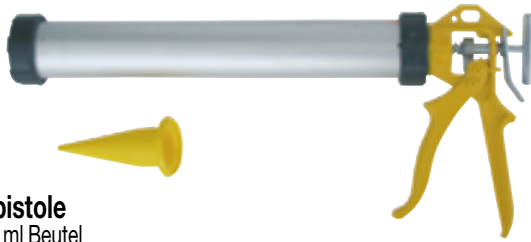

Handpistole
Für 600 ml Beutel

SK009	für 600 ml Beutel	89.00	B
-------	-------------------	-------	---



SK002
SK003

Druckluftpistolen

SK002	für 300 ml Kartusche	229.00	B
SK003	für 600 ml Beutel	259.00	B



SK004

Handpistole

SK004	für 300 ml Kartusche	78.00	B
-------	----------------------	-------	---



Adapter
Für 600 ml Beutel

SK011	1.10	K
-------	------	---



Düsen für Sika Kartuschen
Beutel zu 12 Stück

SK008	9.50	K
-------	------	---

Sikasil-C Dichtungsmasse für Fugen im Sanitärbereich

Sikasil-C ist eine 1 Komponente-Silikondichtungsmasse für Innen und Aussen. Die Masse bleibt elastisch und haftet ohne Primer auf vielfältigen Untergründen wie z.B. Glas, Metall, Holz, Acryl und PVC. Sehr widerstandsfähig gegen Witterungseinflüsse und UV-Strahlung, schützt vor Schimmelpilz.

Hautbildungszeit: ca. 15 Min.
Trockenzeit: ca. 2 mm / 24 Std.
Zugfestigkeit: 0.5 N / mm²
Verbrauch: 5 m Fuge von 10 x 6 mm / Kartusche



Sikasil-C - Dichtungsmasse

SK12732	300 ml Kartusche, grau	9.90	K	P
SK12733	300 ml Kartusche, weiss	9.90	K	P
SK5130	300 ml Kartusche, transparent	9.90	K	P
SK5426	300 ml Kartusche, schwarz	9.90	K	P



Sika Tooling Agent N

Für das Glätten der Sikaflex Fugen. PH neutral, hautfreundlich und als Haftgrund für den Farbanstrich geeignet. Der Sika Tooling Agent N muss vor der Hautbildung auf die Sikaflex Fugen aufgetragen werden.

SK100	1 l	16.00	K
-------	-----	-------	---



Sika Handclean

Um Hände und Werkzeuge zu reinigen.

SK001	70 Blätter	35.00	B
-------	------------	-------	---



Zahnpachtel

TB001	15.00	K
-------	-------	---



UV-beständiges Schutzband

Zum Aufkleben auf Acrylglas.
Breite 25 mm, Länge 10 m

SK007	34.60	K
-------	-------	---

Coltogum

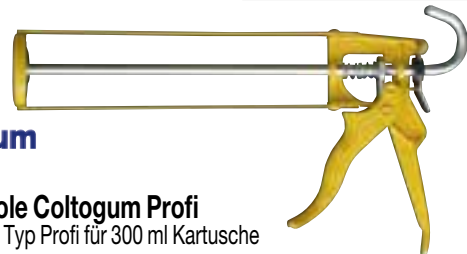

Handpistole Coltogum Profi

Handpistole Typ Profi für 300 ml Kartusche

ST588100	Handpistole	14.50	G
----------	-------------	-------	---

Coltogum



Coltogum Silikon

Coltogum ist eine elastische Dichtungsmasse auf Silikonbasis. Für alle Fugen, welche eine dauerhafte Elastizität benötigen. Sehr praktisch für das Montieren von Deckbeschlägen und für Sanitärarbeiten.
Tube zu 60 ml.

ST588060	weiss	10.90	G
ST588061	grau	10.90	G
ST588062	schwarz	10.90	G
ST588063	transparent	10.90	G



Flüssig Spachtel Creeping Crack Cure

Ermöglicht es Ihnen, alle kleinen Lecks und Wassereinflüsse auf Booten, Wohnmobilen oder Häusern zu reparieren.
Transparent.
60 ml

TC1260100	15.90	I
-----------	-------	---

Sika

Elastische Klebe- und Dichtungsmassen für den Marine- und Industriebereich.

Die Erfahrung, die Palette von innovativen Produkten und die Zuverlässigkeit von Sika im Yacht- und Bootsbau machen Sikaflex zur Referenz in Sachen Klebe-, Abdichtungs-, Verfugungs- und Isolierungssystemen. Aus diesem Grund verwenden namhafte Werften und bekannte Skipper, nach eingehenden Tests unter extremsten Bedingungen, die Sikaflex Produktlinie beim Bau, Unterhalt und bei Reparaturen ihrer Boote.

Haftreiniger

Das Reinigen gehört zu den wichtigsten Arbeitsschritten in der Klebtechnik. Die Haftfläche muss sauber, trocken, staub- und fettfrei sowie frei von nicht tragenden Schichten (Lackreste, Rost usw.) sein. Die Vorbehandlung mit Sika Haftreinigern (Aktivator-205/100) erhöht die Haftung auf glatten, nicht saugenden Untergründen.

Der Sika Remover-208 ist ein lösemittelhaltiges, vielseitig einsetzbares Produkt zur Reinigung von Klebstoffresten u. Werkzeugen.

Die Sikaflex Reiniger werden mit einem Pinsel geliefert.

Vor Gebrauch eines Produktes stets Warnhinweise und Sicherheitsdatenblatt beachten unter www.bucher-walt.ch



Sika Aktivator-205				Sika Aktivator-100				Sika Remover			
SK205	250 ml	21.50	K	SK203	250 ml	21.90	K	SK208	1 l	34.00	K
Farbe				transparent				transparent			
Verarbeitungstemperatur				+ 5° bis + 35°				-			
Trockenzeit				Minimum: 10 Min. Maximum: 2 Std.				Minimum: 30 Min. Maximum: 24 Std.			
Verbrauch				ca. 40 ml / m ²				-			
Verpackung				30 ml, 250 ml, 1 l				250 ml			

Primer

Gewisse Untergründe benötigen als Haftvermittler einen Primer gemäss nebenstehender Tabelle. Der Primer wird mit einem sauberen Pinsel (in der Lieferung enthalten) dünn und deckend aufgetragen. Es ist darauf zu achten, dass die geprimierte Fläche mit der Klebefläche übereinstimmt und der Primer vor der Verklebung vollkommen trocken und ausgehärtet ist (Trockenzeit beachten).

Die Sikaflex Primer werden mit einem Pinsel geliefert.

Vor Gebrauch eines Produktes stets Warnhinweise und Sicherheitsdatenblatt beachten unter www.bucher-walt.ch



Sika Multi-Primer				Sika Primer			
SK200M	250 ml	32.80	K	SK209	250 ml	33.50	K
SK200M30	30 ml	18.90	K				
Farbe				transparent			
Verarbeitungstemperatur				+ 15° bis +25°			
Trockenzeit				Minimum: 30 Min. Maximum: 24 Std.			
Verbrauch				50-150 ml			
Verpackung				30 ml, 250 ml			
				Farbe			
				schwarz			
				Verarbeitungstemperatur			
				+ 10° bis + 30°			
				Trockenzeit			
				Minimum: 30 Min. Maximum: 24 Std.			
				Verbrauch			
				ca. 150 ml / m ²			
				Verpackung			
				250 ml			

Ergiebigkeit von Sikaflex 290 DC PRO bei der Verfugung

Fugengeometrie (Breite x Tiefe)		4 x 5 mm	6 x 5 mm	8 x 5 mm	10 x 5 mm	10 x 8 mm
		Ergiebigkeit je Gebinde (Laufmeter)	300 ml Kartusche	15	10	7
	600 ml Beutel	30	20	15	12	6

Ergiebigkeit von Sikaflex 298 FC

	Schichtdicke Sikaflex 298 FC	
	2 mm	4 mm
Verbrauch (l/m ²)	2 l/m ²	4 l/m ²
Bedarf an 600 ml Beutel pro m ²	3	6

Ergiebigkeit von Cleaner/Aktivator und Primer

	Cleaner / Aktivator	Primer
Verbrauch pro m ² (ml)	40	150
Ergiebigkeit pro Gebinde (250 ml) bei 30 mm Breite (Laufmeter)	200	50

Vorbehandlungstabelle für Oberflächen

Aluminium roh	Schleifpapier / SK205 / SK200M
Aluminium eloxiert	SK203
Stahl verzinkt	Schleifpapier / SK205 / SK200M
Rostfreier Stahl	Schleifpapier / SK205 / SK200M
Metall	Schleifpapier / SK205 / SK200M
2 Komponenten Lack (Acryl/PUR)	SK203
Polyester roh (GFK)	Schleifpapier / SK205 / SK200M
Polyester Gelcoat	Schleifpapier / SK205 / SK200M
PVC	SK205 / SK200M
ABS	SK205 / SK200M
Acrylglas PMMA / PC	Schleifpapier / SK203 / SK209
Antirutsch-Teppich	SK205
Holz, Teak	SK200M
Glas	SK203



SK221B	16.90	K	P	SK252B	24.90	K	P	SK290	27.80	K	P	SK291N	19.90	K	P	SK292	31.00	K	P	SK295UV	36.00	K	P	SK298	31.50	K	P	SK714N	18.50	K	P
SK221G	16.90	K	P	SK252N	24.90	K	P	SK290600	39.90	K	P	SK291B	19.90	K	P																
SK221N	16.90	K	P									SK291070N	9.20	K																	
												SK291070B	9.20	K																	

✓
Geeignet für den Anwendungszweck

Deck-Schale Verbindung		✓				✓		
Antirutschbelag-Verklebung	kleine Fläche ✓				kleine Fläche ✓			✓
Befestigung von Beschlägen	✓				✓			✓
Sanitäre Abdichtung	✓				✓			
Verklebung von Kabinfenstern							✓	
Innenrinne	✓	✓			✓	✓		
Stabdeckfugen			✓					

Technische Angaben

Volumenveränderung	ca. -6%	ca. -6%	ca. -6%	ca. -6%	ca. -6%	ca. -6%	ca. -6%	ca. -12%
Hautbildungszeit	ca. 60 Min.	ca. 40 Min.	ca. 75 Min.	ca. 60 Min.	ca. 40 Min.	ca. 60 Min.	ca. 60 Min.	ca. 30 Min.
Durchhärtungsgeschwindigkeit	ca. 3 mm / 24 Std. bei 20°	ca. 4 mm / 24 Std.	ca. 3 mm / 24 Std.	ca. 3 mm / 24 Std.	ca. 4 mm / 24 Std.	ca. 3 mm / 24 Std.	ca. 3 mm / 24 Std.	-
Bruchdehnung	> 500%	> 300%	> 600%	> 500%	> 300%	> 500%	> 400%	-
Zugfestigkeit	1.8 N/mm ²	4 N/mm ²	3 N/mm ²	1.8 N/mm ²	4 N/mm ²	1.5 N/mm ²	1 N/mm ²	-
Verarbeitungstemperatur	+ 5° bis + 40°	+ 10° bis + 30°	+ 5° bis + 25°	+ 5° bis + 40°	+ 10° bis + 35°	+ 10° bis + 35°	+ 5° bis + 35°	+ 10° bis + 35°
Gebrauchstemperatur	- 40° bis + 90°	- 40° bis + 90°	- 40° bis + 90°	- 40° bis + 90°	- 40° bis + 90°	- 40° bis + 90°	- 40° bis + 90°	- 40° bis + 90°
Verbrauch	Fuge von 5 x 5 mm / 10 m / Kartusche	Fuge von 5 x 5 mm / 10 m / Kartusche	Fuge von 6 x 5 mm / 12 m / Kartusche 20 m / Beutel	Fuge von 6 x 6 mm / 6 m / Kartusche	Fuge von 10 x 5 mm / 6 m / Kartusche	Fuge von 10 x 5 mm / 6 m / Kartusche	1000-2000 ml / m ²	-
Verpackung	Kartusche 300 ml	Kartusche 300 ml	Kartusche 300 ml Beutel 600 ml	Kartusche 300 ml Kartusche 70 ml	Kartusche 300 ml	Kartusche 300 ml	Beutel 600 ml	Kartusche 300 ml

Vor Gebrauch eines Produktes stets Warnhinweise und Sicherheitsdatenblatt beachten unter www.bucher-walt.ch

Hybrid Klebe- und Dichtungsmasse

Elastische Kleb- und Dichtstoffe mit ausgezeichnetem Haftspektrum bei geringer Vorbehandlung. Die Hybrid Klebstoffe können auf vielen Untergründen wie Aluminium, Inox, Stahl grundiert, Polyester und Decklacke etc. eingesetzt werden und benötigen keine Primervorbehandlung der Haftfläche, was die Montagezeit erheblich verkürzt. Zudem zeichnen sich diese Produkte durch hohe UV- und Witterungsbeständigkeit sowie hohe Farbstabilität aus. Verarbeitungstemperatur: 5° bis 35°, Hautbildungszeit: 30-40 Min.

SK521
Abdichtungen



SK552
Kleben und Befestigen



SikaFast 5211 NT

Schnell härtendes, elastifiziertes 2-Komponenten-Klebstoff-System mit guter Haftung auf vielen Untergründen wie Metall, Kunststoff, Glas usw. Die Offenzeit beträgt ca. 3 Minuten, Fixierzeit ca. 7 Minuten. Hohe UV-Stabilität. Zugfestigkeit 10N/mm².

Produktverwendung erfolgt mit 3 mitgelieferten Misch-Düsenstippen.

SK521 - Dichtungsmasse

SK521B	Kartusche 300 ml, weiss	17.90	K	P
SK521G	Kartusche 300 ml, grau	17.90	K	P
SK521N	Kartusche 300 ml, schwarz	17.90	K	P

SK552 - Konstruktionskleber

SK552N	Kartusche 300 ml, schwarz	26.90	K	P
SK552B	Kartusche 300 ml, weiss	26.90	K	P

SK5211	11 g / 10 ml	22.90	K	
--------	--------------	-------	---	--

Aquaterra Messer

Wichard erweitert das bisherige Aquaterra-Messersortiment um 2 Holzmessermodele. Die Kombination moderner Materialien (Aramid und Karbonfasern mit Olivenbaumholz) verleiht diesen Modellen Tradition und Modernität. Dieses Messer wird allen gefallen, die Freude an schönen Messern haben, und es ist auch ein ideales Geschenk für viele Gelegenheiten.



WI10180



WI10181



Aquaterra aus Olivenbaumholz

Klappmesser mit Klingensperre.

- Glatte Klinge aus rostfreiem Stahl 420 HC modifiziert
- Platinen aus Aramid und Karbonfasern
- Griffschalen aus Olivenbaumholz
- Dicke der Klinge: 3 mm, Länge der Klinge: 80 mm
- Abmessungen: Gesamtlänge aufgeklappt / zugeklappt: 193 mm / 115 mm
- Gewicht: Version nur Klinge: 75 g, Version Klinge + Korkenzieher: 85 g

WI10180	glatte Klinge	84.00	F
WI10181	glatte Klinge + Korkenzieher	98.00	F



WI10130



WI10163



WI10131



WI10165

Aquaterra Öko

Mit seinem Öko-Messermodele geht Wichard noch einen Schritt weiter und ersetzt traditionelle Materialien wie Polyamid und Polypropylen durch Materialien organischen Ursprungs, im vorliegenden Fall durch Harz auf der Basis von Rizinusöl und Austernschalenpulver. Dieses Messer wird vor allem Naturliebhabern und Outdoor-Sportlern gefallen, die einen Beitrag zum Umweltschutz leisten wollen.

Klappmesser mit glatter Klinge aus rostfreiem Stahl 420 HC modifiziert und Klingensperre.

- Griff: Harz auf der Basis von Rizinusöl + Austernschalenpulver
- Dicke der Klinge: 2 mm, Länge der Klinge: 80 mm
- Gesamtlänge aufgeklappt / zugeklappt: 193 mm / 115 mm
- Gewicht: 63 g

WI10130	sand	glatte Klinge	39.50	F
WI10131	grün	glatte Klinge	39.50	F

Aquaterra Outdoor

Modelle für Sportler und Outdoor-Aktivitäten wie Jagen und Fischen. Mit glatter Klinge aus rostfreiem Spezialstahl 12C27 und Korkenzieher. Klappmesser mit Klingensperre.

- Einhandöffnung – Griff mit Grip für besseren Halt
- Dicke der Klinge: 2 mm, Länge der Klinge: 80 mm
- Gesamtlänge zugeklappt / aufgeklappt: 193 mm / 115 mm
- Gewicht: 75 g

WI10163	schwarz-grau	glatte Klinge + Korkenzieher	39.00	F
WI10165	grün-grau	glatte Klinge + Korkenzieher	39.00	F



WI10136



WI10144



WI10153



WI10119



WI10126



WI10122

Aquaterra farbig

Das unverzichtbare Messer für Wassersportarten wie Fischen, Motorbootfahren oder auch für den Outdoorbereich, z.B. zum Wandern. Dank seiner Klinge aus rostfreiem Spezialstahl bietet es eine sehr gute Schneidequalität und optimale Korrosionsbeständigkeit. Zum besten Gebrauch ist beim WI10144 die Hälfte der Schnittkante gezackt. So ist das Durchschneiden von 10 mm Dyneema Leinen möglich. Gewicht: 60 g

WI10136	blau-weiss	glatte Schnittfläche	26.50	F
WI10144	rot-weiss	teilweise gezackte Klinge	28.50	F
WI10153	schwarz-weiss	glatte Schnittfläche und Korkenzieher	37.50	F

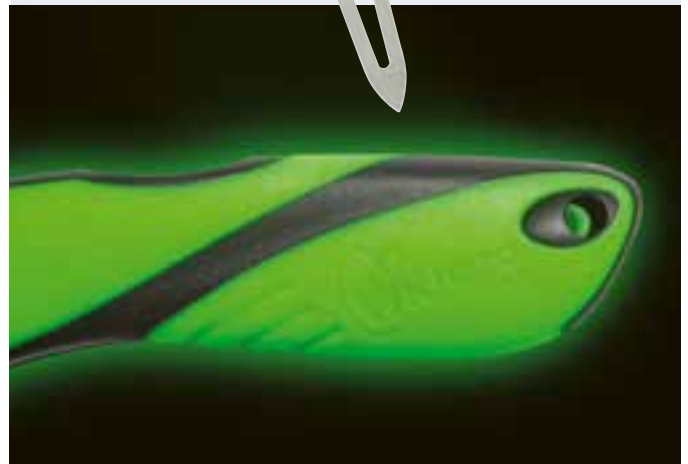

Offshore

Das für Segler und anspruchsvolle Seeleute entwickelte Offshore Messer bietet alle wesentlichen Funktionen für den Einsatz an Bord: Nachtsichtbarkeit, Klingensperre, öffnen mit einer Hand, Korrosionsbeständigkeit, mechanische Widerstandsfähigkeit und vieles mehr. Die teilweise gezackte Klinge aus rostfreiem Stahl ermöglicht das Durchschneiden von 10 mm Dyneema Leinen. Gewicht: 66 g

WI10119	orange-schwarz	mit gezackter Klinge, und Trageschleufe	36.50	F
WI10126	blau-schwarz	mit gezackter Klinge, Schäkel- und Flaschenöffner, Marlspieker	47.00	F
WI10122	fluoreszierend-schwarz	mit gezackter Klinge, Schäkel- und Flaschenöffner, Marlspieker	47.00	F



Klappmesser

Aus Edelstahl mit verziertem Holzgriff. Abmessungen: Gesamtlänge aufgeklappt: 160 mm, zugeklappt 91 mm, Griff 20 mm.

BW81480	16.50	K
---------	-------	---



VI4052 VI4054

Skipper Seglermesser

Messer aus rostfreiem Stahl mit blauem Griff in bester Schweizer Qualität. Feststellklinge mit Wellenschliff, Spleissdorn mit Schäkelloffner, Büchsenöffner und Schraubenzieher, Phillips Schraubenzieher Flaschenöffner und Schraubenzieher, Stech-Bohrhahle, Pinzette, Zahnstocher, Kombizange, Drahtschneider, Hülsenpresser (Elektro) und Korkenzieher.

VI8593	Skipper Messer	77.00	D
VI4052	Lederetui	15.00	D
VI4054	Nylonetui	14.00	D



VI4052 VI4054

Skipper Pro Seglermesser

Darf bei keinem Abenteuer auf See fehlen. Aus rostfreiem Stahl mit blauem Griff in bester Schweizer Qualität. Funktionen: grosse Klinge mit Wellenschliff, Flaschenöffner, Schraubenzieher 5 mm feststellend, Drahtabisolierer, Dosenöffner, Schraubenzieher 3 mm, Stech-Reib-Ahle, Marlspieker, Pinzette, Zahnstocher.

VI8503	Skipper Pro Messer	81.00	D
VI4052	Lederetui	15.00	D
VI4054	Nylonetui	14.00	D



Ranger Grip Boatsman Seglermesser

Grosses Taschenmesser mit Schäkelloffner und Marlspieker geliefert mit Nylonetui, dein bester Begleiter auf See. Griff Zwei-Komponentenschale für sichere Anwendung.

Weitere Funktionen: grosse Wellenschliff-Klinge, Schraubenzieher 3 mm + 5 mm, Drahtabisolierer/-schneider, Stech-Bohr-Nähahle, Spitzzange, Muttergreifer, Bit Schlitz 4.5/Phillips 3, Korkenzieher, Dosenöffner, Kapselheber, Pinzette, Zahnstocher und Masstab cm/inches. Länge 130 mm, Gewicht 268 g Mit Nylonetui.

VI9798	Seglermesser Ranger Grip Boatsman	179.00	D
--------	-----------------------------------	--------	---

NEW
2021



Rettungsmesser mit Schakeloffner

Feste Klinge von 72 mm gezackt ber die ganze Lange aus rostfreiem Spezialstahl N680 fr eine ausgezeichnete Korrosionsbestandigkeit mit hoher Schneidekraft auch zum Durchschneiden von Tauwerk, Schakeloffner, Griff mit rutschfestem Grip und Schnellverriegelung des Schutzetuis, Schakeloffner, sichtbar bei Nacht, gesichertes Schutzetui mit mehreren Befestigungssen. Lange: 179 mm ohne Etui, 190 mm mit Etui
Gewicht 119 g

WI10194	NEW	Farbe: rot	79.50	F
WI10192		Farbe: gelb	79.50	F



NEW
2021

Segelmesser aus Holz

Glatte Klinge aus Edelstahl, Schakeloffner, Marlspieker.
• Geliefert mit Nylon-Etui
• Abmessung gefaltetes Messer: 10 cm
• Gewicht: 120 g

TC2340132	glatte Klinge	29.90	K
-----------	---------------	-------	---



Currey Captain Seglermesser

Ganz aus rostfreiem Stahl. Sehr schne Ausfhrung mit Klinge 60 mm, Marlspieker 70 mm, Schakeloffner, Schraubenzieher und Flaschenoffner. Verstellbare Kordel.

S1207	glatte Klinge	69.00	F
-------	---------------	-------	---



Schakeloffner

Aus rostfreiem Stahl. Mit Flaschenoffner.

WI10303	11.50	F
---------	-------	---



Schakeloffner und Marlspieker

Werkzeug aus rostfreiem Stahl mit mehreren Funktionen: Schakeloffner, Flaschenoffner und Marlspieker.

WI10304	25.00	F
---------	-------	---



SwissTool Spirit

Das ergonomische und elegante Multifunktionswerkzeug SwissTool Spirit wiegt nur 205 g, Länge geschlossen 105 mm.

Funktionen: Kombi-Spitzzange, Schraubenzieher 2 mm, Schraubenzieher 3 mm, Drahtschneider (für dünne, weiche Drähte bis 40 HRC), Flaschenöffner, Schraubenzieher 6 mm, Kistenöffner, Klinge 1/4 glatt-, 3/4 Wellenschliff, Schere, Metallfeile, Metallsäge, Holzsäge, Stech-Bohrhale, Phillips Schraubenzieher 1+2, Holzmeißel/ Schaber, Kabelmantel-Längsschneider, Drahtbieger, Drahtabsolierer/Schaber, Kabelmantel-Querschneider, Dosenöffner, Ziehhaaken, Hartdraht-Schneider, Befestigungsöse und Lederetui mit drehbarem Clip.

VI0227	SwissTool Spirit mit Lederetui mit drehbarem Clip	144.00	D
--------	---	--------	---



SwissTool Spirit Plus

Mit den gleichen Funktionen wie das Modell VI0227, jedoch zusätzlich mit Spanschlüssel, Korkenzieher und Halterung mit 6 Schraubköpfen (Inbus, Phillips und Torx). Alles in einem Lederetui.

VI0238	SwissTool Spirit Plus	169.00	D
--------	-----------------------	--------	---



SwissTool X

Multifunktionswerkzeug SwissTool X, sehr robust, Gewicht 290 g, Länge geschlossen 115 mm. Mit Massstäben in cm und Zoll.

Funktionen: Kombi-Spitzzange, Schraubenzieher (2, 3, 5 + 7.5 mm), Drahtschneider (für dünne, weiche Drähte bis Härte 40 HRC), Flaschenöffner, Klinge, Schere, Metallsäge und Metallfeile, Holzsäge, Stech-Bohrhale, Philips Schraubenzieher 1+2, Holzmeißel/Schaber, Kistenöffner, Drahtbieger, Drahtabsolierer/Schaber, Dosenöffner, Hülsenpresser (Elektro), Hartdraht-Schneider, Befestigungsöse und Nylonetui.

VI0327	SwissTool X mit Nylonetui	149.00	D
--------	---------------------------	--------	---



Universalwerkzeug

Das Werkzeug ermöglicht eine fast unbegrenzte Anzahl von Anwendungen: Schrauben, Schneiden, Aushängen, Ziehen, etc...

Für jede Art von Deckeinfüllstutzen.

Das Werkzeug hat auch Sechskant-Löcher (8, 10, 11 und 12 mm) und sogar einen Flaschenöffner!

Masse: 113 x 70 mm

DAV0382	Universalwerkzeug	19.90	A
---------	-------------------	-------	---



Crucial Pocket Tool

- Spitzzange mit Einhandöffnungsmechanismus
- Drahtschneider
- Klinge teilweise gezackt
- Kreuz-Schraubenzieher
- Grosser Schlitz-Schraubenzieher
- Flaschenöffner
- Gürtelclip
- Karabinerhaken
- Länge geschlossen: 9.1 cm



Dime Mini-Tool

- Zange
- Drahtschneider
- Messerklinge
- Verpackungsöffner
- Schere
- Flaschenöffner
- Feile
- Kleiner Schlitz-Schraubenzieher
- Mittlerer Schlitz-Schraubenzieher
- Pinzette
- Befestigungsöse
- Länge geschlossen: 7 cm



GR31000016 | Crucial Pocket Tool | 79.00 | K

GR31001040 | Dime Mini-Tool | 39.00 | K



NEW 2021

Suspension NXT Multi-Tool

- Spitzzange, Standartzange und Drahtschneider mit Federunterstützung
- Glatte Klinge, teils gezackt
- Schere
- Kreuz-Schraubenzieher
- 3 Schlitz-Schraubenzieher (kleiner, mittlerer & grosser)
- Ahle
- Feile
- Lineal
- Dosenöffner
- Flaschenöffner
- Abisolier Werkzeug
- Werkzeugsperr
- Befestigungsöse
- Länge geschlossen: 10.8 cm
- Länge offen: 15.9 cm



GR31003345 | Multi-Tool Suspension NXT | 69.00 | K



Remix Fine Edge Messer

Leichtgewicht (119 g) mit dünner Klinge aus rostfreiem Stahl Cr17Mov die sich einhändig ausklappen lässt.

- Klinge: 7.4 cm
- Button-Lock Klingensicherung
- Griff aus eloxierten Aluminium mit einem Ring zur Aufrechterhaltung und Stabilität während den Schneidearbeiten.
- Gurtclip



GR2241968 | Remix Fine Edge Messer | 59.00 | K

Flexibles Etui für Multi-Tool und Messer

Aus Nylon mit 360° Gurtclip und Druckknopf (11.5 x 4 cm).



LXFAMT-03-01 | 19.90 | G



Kompakte Hülsenpresse

Die kurze (23 cm) und leichte Presse kann Hülsen Typ Nico aus verzinktem Kupfer (Nr. 00 – 1) für Drahtseil von Ø 0.8 bis 2.0 mm pressen und passt in jede Tasche oder Werkzeugkiste. Eingebautes Drahtseil-Schneidesystem.

NC200	Kompakte Hülsenpresse, Länge 23 cm	79.00	K
-------	------------------------------------	-------	---



Hülsenpresse

Diese mittelgrosse Presse (31 cm) kann Hülsen Typ Nico (Nr. 00 – 2) für Drahtseil von Ø 0.8 bis 2.8 mm pressen.

NC210	Hülsenpresse, Länge 31 cm	199.00	K
-------	---------------------------	--------	---



Hülsenpresse

Dank 5 Positionen können alle Hüslengrössen Typ Nico für Drahtseil zwischen Ø 1.25-5.5 mm gepresst werden. Sie kann auch zum Schneiden von Drahtseilen bis Ø 5 mm verwendet werden.

NC215	Hülsenpresse, Länge 63 cm	299.00	K
-------	---------------------------	--------	---



Hülsenpresse für Werkbank

Wie Modell NC215 jedoch mit Sockel zur Befestigung auf geraden Oberflächen mittels 4 Schrauben von Ø 8 mm.

NC220	Hülsenpresse für Werkbank	499.00	K
-------	---------------------------	--------	---



Felco Drahtseilscheren

Das Schnittsystem im Dreieck verhindert ein Zerquetschen des Drahtseils und erlaubt ein progressives Trennen der einzelnen Drähte ganz nahe am Drehpunkt der Messer.

Einhandmodell



Zweihandmodell



Modell mit Übersetzung



Artikelnr.	Schneidefähigkeit		Länge mm	Preis CHF	
	Wanten Ø mm	Draht Ø mm			
C07	4	2.5	190	63.00	K
C09	6	3	325	147.00	K
C12	6	4	500	228.00	K
C16	7	5	630	329.00	K
C108	8	6	560	439.00	K
C112	12.7	8	730	589.00	K



Nietzange

Schweres Modell mit Hebeln für Aluminium-, Monel- und Stahlnieten von Ø 3.2 bis 6.4 mm.

Lieferung mit 4 Mundstücken und einem Spannschlüssel.

S1119	Nietzange, Länge 550 mm	198.00	K
-------	-------------------------	--------	---



Handnietzange mit 360° drehbarem Kopf

Lieferung mit vier austauschbaren Mundstücken, passend für Nieten von Ø 2.4, 3.2, 4.0 und 4.8 mm.

BW942	Nietzange, Länge 285 mm	89.00	B
-------	-------------------------	-------	---



Druckknopfzange

Druckknöpfe auf Seite 179.

TC419671	Druckknopfzange, Länge 200 mm	26.00	G
----------	-------------------------------	-------	---



Werkzeugtaschen: Aus schwarzem Polyäthylen, mit Taschen und Deckel aus wasserdichtem Polyestergerewebe mit PVC Überzug.



Werkzeugtasche

Verschluss mit weichem Deckel und zwei Schnallen, 1 grosses Abteil, zentraler Handgriff, zwei Schlaufen auf der Seite und ein Schulterriemen.

Werkzeugtasche

Verschluss mit weichem Deckel und zwei Schnallen, 1 grosses Abteil, Trennwand mit Schlaufen für Schraubenzieher und zwei integrierte Fächer auf der Rückseite. Zwei Schlaufen auf der Seite und ein Schulterriemen.

OOC01 | 38 x 15 x 15 cm | **69.00** | G

OOC02 | 45 x 24 x 26 cm | **125.00** | G



Stautasche

Aus schwarzem Polyäthylen, Deckel aus Polyestergerewebe mit rotem PVC Überzug. Faltbar, mit einem grossen Abteil, Öffnung mit zwei grossen Laschen, Verschluss durch Reissverschluss und Velcro.



Brusttasche

Für Ihre persönlichen Gegenstände und kleine Werkzeuge. Kann an jeder Schwimmweste oder jedem Gurt mittels zwei Velcroschlaufen mit doppelter Sicherheit befestigt werden.

OOMATOS60 | 60 x 28 x 28 cm, Inhalt 60 l | **149.00** | G

OS9260 | Höhe 160 mm, Breite 160 mm | **23.00** | F



Offene Werkzeugtasche

Drei verschiedene Tragmöglichkeiten: Mit Schulterriemen am Gurt oder an einem Bootsmannstuhl. 1 grosses Abteil mit vier Laschen auf der Innenseite, eine Aussentasche mit Deckel und Velcroverschluss, zwei seitliche offene Aussentaschen.



Gurttasche

Für die notwendigen kleinen Sachen und Werkzeuge. Kann auf jedem Gurt mittels zwei Velcroschlaufen mit doppelter Sicherheit befestigt werden.

OOC08 | 37 x 21 x 10 cm | **89.00** | G

OS9270 | H 80 x L 200 x B 60 mm | **23.00** | F



VC 17M Antifouling

VC 17M ist ein dünn-schichtiges Antifouling für Segel- und Motorboote. Es hilft die Oberflächenreibung zu reduzieren für maximale Geschwindigkeit und maximalen Schutz.

- Super glatte Oberfläche ohne Schleifen
- Kurze Trocknungszeiten, erlaubt das Wassernoch am gleichen Tag
- Wird in dünnen Schichten aufgetragen
- Verwendung auf Gelcoat, Stahl und Blei (nach Auftragen der empfohlenen Grundierung)

VC17M	750 ml, graphit	75.00	E
VC17M-2	2 l, graphit	189.00	E



VC Offshore Antifouling

VC Offshore ist ein Hochleistungs-Antifouling für schwierige Bewuchsverhältnisse für Segel- und Motorboote. Trocknet schnell zu einer glatten und harten Oberfläche, die leicht zu reinigen und scheuerfest ist.

- Glattes Finish für höhere Geschwindigkeit
- Harter, polierbarer Anstrichfilm
- Schnelle und einfache Verarbeitung. Schleifen zwischen den Schichten nicht erforderlich
- Schnell trocknend für kurze Überstreichintervalle

VC-OFF-B	750 ml, blau	89.00	E
VC-OFF-N	750 ml, schwarz	89.00	E
VC-OFF-R	750 ml, rot	89.00	E
VC-OFF-W	750 ml, weiss	89.00	E



Nautico Unterwasserkupferbronze

Kupferfarbenes 1-Komponenten Antifouling für eine einwandfreie, glatte und bewuchsverhindernde Schutzschicht.

- Einfaches Auftragen mit Pinsel oder Roller
- Ergiebigkeit ca. 10 m²
- Minimale Temperatur 10°C
- Mit Terpentinersatz zu verdünnen

BW4020	900 g	66.00	E
--------	-------	-------	---



Trilux 33 Antifouling

Langsam selbstpolierendes Hochleistungs-Antifouling. Ideal für Süswasser! Wird auf die Grundierung Primocon oder auf Interprotect (wenn Epoxy-Osmoseschutz gewünscht wird) aufgetragen.

- Für Holz, Stahl, GFK und besonders Aluminium
- Für Motor- und Segelboote
- Zusätzlicher Feinschliff für eine ultraglatte Oberfläche möglich
- Mit International Verdüner Nr. 3 verdünnen

VC-TRI-W	750 ml, weiss	94.00	E
VC-TRI-W25	2.5 l, weiss	269.00	E
VC-TRI-N	750 ml, schwarz	94.00	E
VC-TRI-N25	2.5 l, schwarz	269.00	E
VC-TRI-R	750 ml, rot	94.00	E



Trilux Prop-O-Drev Antifouling

- Spray 500 ml
- Vereinfachte Verarbeitung an schwer zugänglichen Flächen
- Für Propeller, Aussenborder und Antriebe
- Auch für Aluminium und rostfreien Stahl geeignet

VC-PROP	schwarz	56.00	E
VC-PROP-G	grau	56.00	E



VC Prop-O-Drev Primer

Spezielle Grundierung für Trilux Prop-O-Drev Antifouling, Antrieben und Propellern entwickelt.

- Exzellente Hafteigenschaften auf entsprechend vorbereiteten Metallen oder werksseitigen Beschichtungen

VC-PROP-P	250 ml, rot	49.00	E
-----------	-------------	-------	---



NEW 2021

Epoxygrundierung Gelshield 200

Schnell trocknende, leicht zu verarbeitende Epoxygrundierung. Der vorbeugende Osmoseschutz auf GFK kann bereits ab 5°C verarbeitet werden. Ergiebigkeit ca. 8.1 m²/l. Verdünnung No.7

VC-GEL-G	750 ml, grau	69.00	E
VC-GEL-V	750 ml, grün	69.00	E



Epoxygrundierung VC Tar2

VC Tar2 ist eine 2-Komponenten Epoxygrundierung, die sich als Osmoseschutz auf GFK oder Korrosionsschutz auf Stahl und Aluminium eignet. Nur für den Unterwasserbereich.

- Gute Verlaufeigenschaften für exzellentes Finish
- Einfach zu verarbeiten - überstreichbar innerhalb von Stunden
- Kein Anschliff zwischen den Anstrichen
- Erzeugt eine exzellente wasserdampfdichte Sperrschicht zum Schutz vor Osmose
- Ideale Basis für alle VC-Antifouling

VC-TAR	1 l, schwarz	69.00	E
VC-TAR-25	2.5 l, schwarz	169.00	E
VC-TAR-W	1 l, weiss	69.00	E
VC-TAR-W25	2.5 l, weiss	169.00	E



Interprotect Primer

2-Komponenten Epoxygrundierung für Antifouling. Ausgezeichnete Haftungs- und Antikorrosionseigenschaften auf Stahl und Aluminium. Sehr guter Osmoseschutz für Polyester und sehr guter Schutz für Holz. Kann auch auf bestehende, unbekannte Epoxygrundierung aufgetragen werden.

- Schnelle Trocknung
- Wird in 2 Farbtönen (weiss und grau) zur Schichtunterscheidung angeboten
- Hoher Antikorrosionsschutz
- Mit International Verdüner Nr. 7 verdünnen

VC-INTER-W	750 ml, weiss	69.00	E
VC-INTER-W2	2.5 l, weiss	199.00	E
VC-INTER-G	750 ml, grau	69.00	E
VC-INTER-G2	2.5 l, grau	199.00	E

Verdünner



Nr. 1 Verdünner

Verdünner für die 1-Komponenten Grundierungen und Schlusslacke.

VC-DIL-1	500 ml	24.90	E
----------	--------	-------	---



Nr. 3 Verdünner

Verdünner für die Antifouling-Farben (ohne die VC-Produkte) und Primocon.

VC-DIL-3	1 l	49.00	E
----------	-----	-------	---



Nr. 7 Verdünner

Verdünner für die 2-Komponenten Epoxygrundierungen.

VC-DIL-7	1 l	49.00	E
----------	-----	-------	---



VC General Thinner Verdünner

Spezieller Verdünner für alle VC-Produkte.

VC-THINNER	1 l	39.00	E
------------	-----	-------	---



Watertite Spachtelmasse

Watertite ist ein schnelltrocknender Epoxyspachtel für GFK, Metalle und starre Holzkonstruktionen. Die Formulierung schrumpft nicht und ist extrem hart und daher besonders geeignet zum Einsatz bei der Osmosesanierung.

- Kann sowohl im Über- als auch im Unterwasserbereich verwendet werden
- Hohe Bruchfestigkeit und starkes Haftvermögen
- Einfaches 1:1 Mischungsverhältnis
- Schnell trocknend
- Superglatt

VC01	250 g	49.00	E
VC02	1 kg	149.00	E



NEW 2021

Aceton

Aceton Reinigungsmittel wirkt entfettend und reinigend. Hervorragend zur Reinigung bei der Epoxid und Polyester Verarbeitung auch als Verdünner von Nitro-Lacken. Chem.rein 99.5%.

- Löst eine Vielfalt von Klebstoffen

VC-ACETON	1 l	19.90	E
-----------	-----	-------	---



Gelcoat Filler, weiss

Besonders geeignet zum Füllen kleiner Löcher und Kratzer auf Gelcoat Oberflächen.

VC-FILLER	250 g	34.00	K
-----------	-------	-------	---



NEW 2021

5-Minuten Epoxy Kleber

Sehr schnell aushärtender, lösungsmittelfreier 2-Komponenten-Epoxy.

NV05274	20 g	19.90	G
---------	------	-------	---

Schnellhärtender Epoxy-Kit Aquabond



BW091	110 g	17.00	C
-------	-------	-------	---

Flüssig Spachtel Creeping Crack Cure

Ermöglicht es Ihnen, alle kleinen Lecks und Wassereinträge auf Booten, Wohnmobilen oder Häusern zu reparieren.



TC1260100	transparent, 60 ml	15.90	I
-----------	--------------------	-------	---

VC-KIT

Farbroller Kit

Farbschale und Schaumstoffroller

VC-ROUL

VC-KIT	Farbroller Kit	13.90	E
VC-ROUL	Ersatz Schaumstoffrolle	3.50	E

Handipack Mehrzweck-Epoxyssystem

Handipack ist ein klein portioniertes Mehrzweck-Epoxy.

- Geeignet zum Kleben, Ausbessern und Auffüllen
- Einfaches 2:1 Mischverhältnis

VC-HANDI		69.00	E
----------	--	-------	---

Zubehör zur SP Handipack

Basis-Set mit Füllstoffen und Hilfsmitteln zur Verwendung mit dem Epoxyharz Handipack.

Beinhaltet, 1 Becher Microballons um das Volumen des Epoxyharzes zu vergrössern und um das Harz einzufärben. 1 Becher Collodial Silica (Aerosil) um Epoxyharz zu verdicken, 1 Becher Microfibres (Baumwollflocken) um das Epoxyharz zu verstärken. Weiter ausgestattet mit 1 Meter Glasgewebe, Handschuhen, Pinseln und Rührhölzern.

VC-SP-KIT		32.00	E
-----------	--	-------	---



3M Abdeck-Klebeband

Feingekrepptes Papierklebeband, das sich für allgemeine Abdeck- und Haltezwecke eignet. Lösemittelbeständiger, kontrolliert vernetzter Gummi-Harz-Klebstoff, gute Soforthaftung und hohe Dauerhaftkraft. Kein "Durchbluten" des Klebebandes.

VC-SCOTCH24	24 mm, 50 m	3.90	E
VC-SCOTCH48	48 mm, 50 m	6.90	E



Toplac Lackfarbe

Toplac ist eine hochglänzende 1-Komponenten Premium Lackfarbe.

Das Topprodukt in seiner Klasse.

Enthält UV-Filter für einen lang haltbaren Glanz. Grosses Sortiment mit leuchtenden Farben.

- Einfache Anwendung
- Sehr schöner Tiefenglanz
- Mit International Verdüner Nr. 1 verdünnen

VC-TOP-W3	375 ml, weiss 545	36.90	E
VC-TOP-W	750 ml, weiss 545	65.00	E
VC-TOP-N	750 ml, schwarz 051	65.00	E
VC-TOP-R	750 ml, rot 011	65.00	E
VC-TOP-B	750 ml, blau 936	65.00	E



Pre-Kote Grundierung

Grundierung für die 1-Komponenten Fertiglacke Toplac und Interdeck.

Perfekte Deckkraft und füllt auch die letzten kleinen Einschlüsse bei der Vorbereitung der Oberfläche. Verbessert wesentlich die Haftung der Schlusslacke.

- Einfache Anwendung
- Leicht schleifbar
- Lange Überarbeitungsintervalle
- Mit International Verdüner Nr. 1 verdünnen

VC-PREKOTE	750 ml, weiss	42.00	E
------------	---------------	-------	---



Danboline 1-Komponentenfarbe

Eine spezielle 1-Komponentenfarbe die Bilgen und Stauräume vor Feuchtigkeit und der täglichen Belastung schützt. Danboline widersteht Öl- und Treibstoffspuren sowie chemischen Produkten.

- Starke Deckkraft
- Erlaubt eine einfache Reinigung und einen einfachen Unterhalt
- Mit International Verdüner Nr. 1 verdünnen

VC-DANBO-W	750 ml, weiss	56.00	E
VC-DANBO-G	750 ml, grau	59.00	E



Primocon Primer

Schnelltrocknende Einkomponenten-Grundierung für den Unterwasserbereich.

Auch geeignet als Sperrgrund auf unverträglichen oder unbekanntem Antifouling.

- Gute Antikorrosions-Eigenschaften auf Stahl
- Schnelltrocknend
- Nicht zusammen mit VC-Produkten verwenden
- Mit International Verdüner Nr. 3 verdünnen

VC-PRIMO	750 ml, grau	49.00	E
----------	--------------	-------	---



Interdeck Antirutsch Lackfarbe

1-Komponenten Polyurethan-Antirutsch-Deckfarbe.

Enthält ein mineralisches, feines Granulat, welches für eine gleitsichere Oberfläche sorgt. Abnutzungsresistent. Wenig glänzend, nicht blendend.

- In zwei satten Schichten mit einem Schaumroller auftragen
- Gebrauchsfertiges Produkt
- Mit International Verdüner Nr. 1 verdünnen

VC-DECK-W	750 ml, weiss	63.00	E
VC-DECK-G	750 ml, grau	63.00	E



Kiwi Grip Antirutsch Lackfarbe

Kiwi Grip ist eine dauerhafte Antirutsch Farbe die eine homogene und elastische Oberfläche erzeugt. Lässt sich schnell und einfach mit der speziellen Rolle verarbeiten welche mitgeliefert wird.

- Oberflächen Struktur kann "fein" oder "aggressiv" aufgetragen werden je nach Technik
- UV beständig
- Einfache Ausbesserung
- Ergiebigkeit 2 bis 4 m²/l

VC-KWGRIP-W	1 l, weiss	99.00	E
VC-KWGRIP-G	1 l, grau	99.00	E



Woodskin

Woodskin ist eine flexible Holzöl/Klarlack Mischung, die wie eine Haut funktioniert.

Einfach zu verarbeiten gute Verlaufseigenschaften, penetriert tief ins Holz.

Für alle Holzarten inkl. Ölige Hölzer wie Teak und Iroko.

- Ein verdünnen und schleifen zwischen Anstrichen notwendig
- Farbton "Natural Teak"
- UV Filter
- Ergiebigkeit ca. 9 m²/l

VC-WOODSKIN	750 ml	54.00	E
-------------	--------	-------	---



Schooner Klarlack

Traditioneller auf Holzöl basierender Klarlack, für innen und aussen. Kann direkt auf öligen Hölzern wie Teak und Iroko verwendet werden.

- Einfache Verarbeitung
- Tiefer Glanz
- Warmer goldener Farbton
- Exzellenter UV-Schutz
- Mit International Verdüner Nr. 1 verdünnen

VC-SCHOONER	750 ml	62.00	E
-------------	--------	-------	---



Compass Klarlack

1-Komponenten Polyurethan-Klarlack, sehr glänzend, hohe Lebensdauer, für alle Lackanstriche auf ungeschütztem Holz, hauptsächlich für Aussenanwendung. Hohe Licht- und Sonnenresistenz, mit starken UV-Filtern. Sehr schöner Tiefenglanz.

- Widerstandsfähig gegen Abnutzung, Öl und chemische Produkte
- 2 Schichten pro Tag auftragen, nach 2 bis 4 Schichten mit 320 - 400er Korn zwischenschleifen und dann in einem neuen Zyklus weiterlackieren
- Mit International Verdüner Nr. 1 verdünnen

VC-COMP-7	750 ml	59.00	E
-----------	--------	-------	---

Vor Gebrauch eines Produktes stets Warnhinweise und Sicherheitsdatenblatt des Produktes beachten unter www.bucher-walt.ch

Produkte für Teak und Holz



Photo : www.ganzboats.ch

Gel-Reiniger für Teak

- Zerstört Holzmaserung nicht, gefahrlos anwendbar
- Entfernt "Tropical Teak Oil Sealer" schnell und einfach
- Gelformel hält sich an vertikalen Flächen, ausgezeichnet zur Reinigung von Teaktüren usw.

SR89332	950 ml	29.90	C	N
---------	--------	-------	---	---

Teak-Reiniger

- Reinigt Teakholz und andere Edelhölzer
- Entfernt Flecken und Witterungsschäden
- Zum Gebrauch als erster Schritt beim Wiederherstellen von grauem, verwittertem Teakholz
- Muss nach der Reinigung nicht geschliffen werden
- Enthält keine Säuren, benötigt kein Neutralisierungsmittel
- Zerstört Holzmaserung nicht

SR81432	1 l	26.50	C	N
SR81400	3.79 l	74.00	C	N

Teak-Aufheller

- Hellt Teakholz und andere Edelhölzer auf
- Hebt die Holzmaserung hervor und verstärkt die warme Naturtönung
- Zum Gebrauch als zweiter Schritt beim Wiederherstellen von grauem, verwittertem Teakholz
- Leicht anzuwenden: einfach auftragen und abspülen
- 1l reicht für 8 bis 10 m²

SR81532	1 l	26.50	C	N
SR81500	3.79 l	74.00	C	N



SR87916

SR87932

SR87900

Schutz für Teakholz

- Teakholz schwärzt nicht, selbst unter Einfluss der tropischen Sonne
- Reduziert den Unterhalt für Teak praktisch auf Null
- Hält länger als alle anderen Produkte
- Einfach in der Handhabung, einmaliges Auftragen genügt
- Ersetzt Teak Öl
- Deckkraft 20 m²/l

SR88016	Classic Teck	473 ml	39.00	D	N
SR87916	Natural Light	473 ml	39.00	D	N
SR88032	Classic Teck	950 ml	58.00	D	N
SR87932	Natural Light	950 ml	58.00	D	N
SR88000	Classic Teck	3.79 l	189.00	D	N
SR87900	Natural Light	3.79 l	189.00	D	N



SR85116

SR85132

SR85100

Premium Teak Öl

- Extra dauerhafter Schutz für Teakholz
- Verleiht Teakholz eine warme goldene Farbe
- Benutzerfreundlich
- Enthält UV-Absorbierungsmittel gegen Verwitterung
- Trocknet schnell
- **Klassierte sich mehrmals als bestes Teak Öl**



SR85116	500 ml	25.50	D	N
SR85132	1 l	37.00	D	N
SR85100	3.79 l	110.00	D	N

Rostfreie Stahlwolle

- Ausgezeichnet zum Entfernen von Flecken und Schimmel
- Rostet, splittert und zersetzt sich nicht, keine Abnutzung
- Viele Anwendungen für die Bootswartung und sonstige Reinigung



SR88450	18.50	C
---------	-------	---



Liqui Moly 4-Takt Motoren- und Getriebeöle

Erfüllen die Anforderungen führender Motorenhersteller



Marine 4-Takt Motorenöl 10W-30
Hochleistungsmotoröl für Innenbord- und Aussenbordmotoren auf Basis Synthesetechnologie mit speziellen Additiven für bessere Schutzeigenschaften und erhöhten Korrosionsschutz.

- Übertrifft die Anforderungen führender Motorenhersteller
- API SL / NMMA FC-W Zertifizierung für Motoren von Evinrude, Honda, Johnson, Mercury, Suzuki, Tohatsu und Yamaha
- Schnelle Durchholung von Motor und Turbolader
- Optimaler Schutz auch bei längeren Standzeiten

BW25022	10W-30, 1 l	15.80	G
BW25023	10W-30, 5 l	59.00	G



Marine 4-Takt Motorenöl 10W-40
Modernes Hochleistungsleichtlaufmotoröl auf Basis Synthesetechnologie mit neuester Additivtechnologie für alle Benzin- und Dieselmotoren im Marinebereich.

- Hervorragender Verschleisschutz und gute Motorsauberkeit
- Hoher Gehalt an Korrosionsschutzadditiven
- Homologiert für ACEA A3, ACEA B4, ACEA A7, API SL, API CI-4
- Speziell geeignet für Volvo Penta Motoren

BW25012	10W-40, 1 l	13.80	G
BW25013	10W-40, 5 l	59.00	G



Marine 4-Takt Motorenöl 15W-40
Hochleistungsmotorenöl auf Basis ausgewählter mineralischer Grundöle und moderner Additivtechnologie. Optimale Schmierung und hoher Verschleisschutz auch unter extremen maritimen Bedingungen. Ganzjahresöl für Benzin- und Dieselmotoren.

- Homologiert für ACEA A3, ACEA B4, ACEA A7, API SL, API CI-4
- Hoher Gehalt an Korrosionsschutz
- Kat- und Turbo getestet
- Mit handelsüblichen Motorenölen mischbar

BW25015	15W-40, 1 l	13.60	G
BW25016	15W-40, 5 l	49.00	G



Marine Getriebeöl 80W-90
Leistungsstarkes Getriebeöl auf Basis speziell ausgewählter Grundöle mit speziellen Additiven für Aussen- und Innenbordgetriebe.

- Verschleiss- und geräuschmindernd
- Gutes Viskositätstemperaturverhalten
- Ausgezeichneter Korrosionsschutz und Altersbeständigkeit
- Auch für Z-Antriebe

BW25030	250 ml	8.70	G
BW25068	1 l	16.60	G



NEW 2021

Motor-Konservierungsspray

- Verhindert Korrosion während der Überwinterung
- Spezielle Formel ermöglicht ein einfacheres Starten des Motors nach längerem Stillstand (Überwinterung)
- Für Aussen- und Innenbordmotoren geeignet

SR84812	340 g	13.50	C
---------	-------	-------	---



Handpumpe für Getriebeöl
Kunststoffpumpe mit Universalschlauch zum Befüllen von Getrieben und anderen Aggregaten.

- Für alle 1l Gebinde
- Adapter für metrische Gewinde und Zollverschraubungen

BW29026		29.50	B
---------	--	-------	---



Star Tron® Benzin-Zusatz

- Verhindert Oxidation im Tank und stabilisiert den Treibstoff
- Verringert Unterhalt des Treibstoffsystems
- Erhöht die Oktanzahl von Benzin
- Reduziert schädliche Abgase

SR93008	250 ml	19.90	D	N
SR93016	500 ml	33.50	D	N

Star Tron® Diesel-Zusatz

- Verhindert Oxidation im Tank und erhält die Treibstoffqualität
- Verhindert Kohlenstoffablagerungen
- Verringert Unterhalt des Treibstoffsystems
- Reduziert schädliche Abgase

SR93108	250 ml	25.00	D	N
SR93116	500 ml	39.90	D	N



Frostschutz

- Schützt Kühlsysteme und Motoren vor Frost während der Überwinterung.
- Gefahrlos für Kupfer, Messing und alle Sorten von Kunststoff
- Spezielle ungiftige Formel auf der Basis von Glykol
- Integrierter Rostschutz

SR31400	3.7 l	17.80	C	N
---------	-------	-------	---	---



Brunox Turbo Spray
Reinigungsmittel, Rostlöser, Schmiermittel, Korrosionsschutzmittel und Kontaktspray in einem Produkt. Enthält weder Silikon, Teflon noch Graphit. Düse mit Power-Click System orientierbar (500 ml).

BX050TS	Spray 500 ml	11.95	B
BX010TS	Spray 100 ml	6.95	B



Gleitspray mit Teflon®
Sehr wirksamer Gleitspray für alle Materialien mit sehr hoher Gleit- und Trennfähigkeit. Mit kurzem Sprühhörchen zum gezielten Sprühen.

NV00121	Spray 400 ml	17.00	B
---------	--------------	-------	---



Coltogram Silikon Spray
Antiquietsch- und Antiklemmspray. Farb- und geruchlos. Erhöht die Gleitfähigkeit.

ST588900	Spray 200 ml	12.90	G
----------	--------------	-------	---



Duralac Antikorrosionspaste
Verhindert Korrosion zwischen rostfreiem Stahl und Aluminium.

P312530	100 ml	53.00	G
---------	--------	-------	---



Schmiermittel PTFE höchster Qualität

Es ist empfohlen, die Gewinde der Wantenspanner mit einem Schmiermittel zu behandeln, damit sich die Spanner unter hoher Last nicht verklemmen.



Schmiermittel mit PTFE

- PTFE Sonderformel, wäscht nicht aus
- Schützt von -54°C bis +340°C
- Verringert die Abnutzung und Reibung
- Übertrifft die Leistung normaler Schmierfette



Gleitmittel mit PTFE

- Gleitmittel für Druckknöpfe, Reissverschlüsse aus Metall, oder Kunststoff und Schutz gegen Korrosion. Verringert Verschleiss und Reibung, verhindert Einklemmen, wehrt Salzablagerungen ab
- Nicht giftig, fleckt nicht, wird nicht gewaschen
- Schützt von -54°C bis +340°C

Öl für Wantenspanner

H81012	50 ml	17.50	A
BLLUB3	Tube 5 g	17.70	A

SR85504	113 g	23.90	C N
SR89102	56 g	16.50	C N

Bilgenreiniger



Bilgenreiniger

- Löst Öl, Fett, Benzin, Diesel, Schaumränder auf und eliminiert sie
- Einfache Anwendung, in die Bilge leeren und einwirken lassen
- Schützt gegen Explosionsdämpfe
- Hinterlässt einen frischen Duft

Öl Absorber

- Absorbiert Öl in der Bilge und hinterlässt entöltes Wasser
- Aufhängevorrichtungen halten den Aufsauger in der gewünschten Position fest
- Absorbiert 2 l Öl, stösst Wasser ab
- Hilft die Umwelt zu schützen
- Länge 40 cm, Ø 9 cm

SR80532	1 l	23.00	C N
SR86805		27.50	C N



Anti-Spinnenmittel Adesectin

- Bekämpft dank starker Kontakt- und Frasswirkung Spinnen und Mücken
- Bildet feinen, kristallinen farb- und geruchslosen Schutzfilm
- Verhindert neue Spinnweben für 3-6 Monate
- Konzentrat wird mit Wasser vermischt und reicht für 50 m²

Achtung: Biozidprodukte vorsichtig verwenden. Vor Gebrauch eines Produktes stets Warnhinweise und Sicherheitsdatenblatt des Produktes beachten unter www.bucher-walt.ch

BW3610	100 ml Konzentrat mit Sprühflasche	44.90	E
BW3510	100 ml Konzentrat	39.90	E

Vor Gebrauch eines Produktes stets Warnhinweise und Sicherheitsdatenblatt des Produktes beachten unter www.bucher-walt.ch

Star brite Stiele

Bei den Star brite Stielen können alle Star brite Zubehörteile problemlos und schnell mittels zwei Druckknöpfen angebracht werden.



SR40155 SR40005 SR40000 SR40007

Star brite Bürsten mit Schnellfixierungssystem

Die Star brite Bürstenköpfe sind aus feinen Star-Prene-Fasern hergestellt, welche sich weder verschmutzen noch verfärben. Sie spalten nicht und widerstehen den meisten chemischen Produkten sowie hohen Temperaturen. Dieses Material verhindert das Verfaulen und Schimmeln. Durch das Befestigungssystem am Stiel wird das Drehen der Bürste verhindert. Oberteil aus Polypropylen, das weder Salz, Chemikalien, noch Feuchtigkeit aufnimmt.



Fein

- Sehr dicht angelegte Star-Prene-Fasern, speziell um Wasser und Reinigungsmittel aufzunehmen
- Zerkratzt Kunststofffenster nicht

SR40013	Fein	29.90	D
---------	------	-------	---



Mittel

- Zum Säubern von schmutzigen und befleckten Flächen
- Passt zu jedem Stiel, ausgezeichnete Bürste für alle Anwendungen
- Aus mittelharten Star-Prene-Fasern

SR40011	Mittel	29.90	D
---------	--------	-------	---



Hart

- Dicht zusammengestellte Star-Prene-Fasern ermöglichen schnelles Entfernen von Schmutz und Flecken
- Für rutschfeste und strukturierte Flächen

SR40010	Hart	29.90	D
---------	------	-------	---



Fein

- Feine Star-Prene-Fasern
- Schräges Oberteil, ermöglicht das Reinigen sogar in den Ecken
- Bürste für grosse Flächen

SR40014	Fein	47.00	D
---------	------	-------	---



Mittel

- Aus mittelharten Star-Prene-Fasern
- Schräges Oberteil, ermöglicht das Reinigen sogar in den Ecken
- Ausgezeichnete Bürste für alle Anwendungen

SR40015	Mittel	47.00	D
---------	--------	-------	---



Hart

- Aus steifen, gewellten Star-Prene-Fasern
- Schräges Oberteil
- Für rutschfeste und strukturierte Flächen

SR40016	Hart	47.00	D
---------	------	-------	---



Trem-Friend Reinigungsset

Bestehend aus einem teleskopischen Bootshaken mit Nylonhaken von 120 bis 210 cm, einer Bürste und einem Mop. Alle Teile lassen sich auswechseln.

T0421	Trem-Friend Reinigungsset	54.00	D
-------	---------------------------	-------	---

Star brite Stiele

SR40155	Extra starker Teleskopstiel aus poliertem eloxiertem Aluminium, 2 rutschfeste Griffe mit Blockierungssystem. Verlängerung von 94 bis 183 cm	54.00	D
SR40005	Teleskopstiel aus poliertem eloxiertem Aluminium, 2 rutschfeste Griffe mit Blockierungssystem. Verlängerung von 152 bis 304 cm	68.00	D
SR40000	Teleskopstiel aus eloxiertem Aluminium, 2 rutschfeste Griffe mit Blockierungssystem. Verlängerung von 94 bis 183 cm	42.00	D
SR40007	Einfaches Modell aus Stahl, mit Plastik überzogen. Gewinde aus Nylon. Nur für Bürsten SR40010 bis SR40013 geeignet. Länge 120 cm	16.00	D

Zubehör



Bootshaken

Kann auf allen teleskopischen Stielen von Star brite montiert werden.

SR40033	23.00	D
---------	-------	---

Reinigungs-Pads

Mit abnehmbarem Griff zur Befestigung auf Gelenkverbindung SR40030.



Fein

- Zum Säubern von empfindlichen Flächen
- Zerkratzt weder Fiberglas, Metall noch lackierte Flächen

SR40022	Fein	9.60	D
---------	------	------	---



Mittel

- Zum Scheuern aller Art
- Ausgezeichnet zum Reinigen von Teakholz

SR40021	Mittel	9.60	D
---------	--------	------	---



Hart

- Für hartes Scheuern
- Ideal zum Schrubben des Unterwassers

SR40020	Hart	9.60	D
---------	------	------	---



Gelenkverbindung

Für Bürsten und Pads SR40020 bis SR40022. Kann auf allen teleskopischen Stielen von Star brite montiert werden.

SR40030		11.90	D
---------	--	-------	---



Reinigungs-Pad-Kit

- Die Reinigungs-Pads (fein, mittel und hart) sind austauschbar
- Stabiler und ergonomischer Handgriff erleichtert die Reinigung
- Der Griff haftet an jedem einzelnen Pad

SR40023		14.90	D
---------	--	-------	---



Handbürste mit Griff

- "Mittelweiche" Borsten für alle Reinigungen
- Gegen chemische Produkte widerstandsfähige Borsten
- Aus Kunststoff mit angenehmem Griff und vorgeformten Fingerrillen
- Ideal für alle Flächen inklusive Vinyl

SR40027		13.80	D
---------	--	-------	---



Microfaser Handschuh

- Besonders weiche Microfasern für die sanfte Reinigung von Gelcoat und farbigen Oberflächen
- Nasse Anwendung zur Reinigung, trocken zum Polieren
- Ideal für die Reinigung des Rumpfes vor einer Regatta
- Waschmaschinenfest

SR40105		15.00	D
---------	--	-------	---



Microfaser Mop

- Stark saugende Microfasern für die Reinigung von grossen Oberflächen ohne Gefahr von Kratzern
- Trocken einsetzbar als Staubwedel oder nass zur Reinigung und zum Wasser aufnehmen
- Kann auf allen teleskopischen Stielen von Star brite montiert werden

SR40103		36.00	D
---------	--	-------	---



Schwamm gelb

Knochenförmig
Masse: 220 x 120 x 70 mm

SR40074		7.20	D
---------	--	------	---

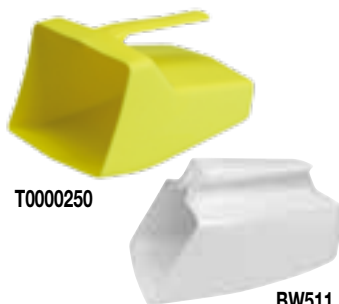

Wasserschöpfer

Aus Kunststoff

T0000250	2 l	5.40	G
BW511	1 l	3.00	C



Eimer mit Auslauf, 6 l

Handlicher Eimer aus weichem und robustem thermofixiertem Kunststoff mit Henkel aus rostfreiem Stahl.
Masse: Ø 23 cm, Höhe 23 cm

T0230		17.50	G
-------	--	-------	---

Eimer, 8 l

Aus Gummi, extrem stabil, der Henkel reisst nicht aus wie bei normalen Eimern. Henkel verzinkt mit Öse und Kausche für Leine.

NV32246000		19.90	I
------------	--	-------	---

Faltbarer Eimer, 9 l

Aus extra starkem PVC.
Masse: Höhe 31 cm, Ø 26 cm

TC52215757		19.90	I
------------	--	-------	---



Allzweckreiniger

- Entfernt Schmutz, Flecken, Fett, Öl, Salz usw.
- Auf Fiberglas, Metall, Glas, Gummi und lackierten Flächen anwendbar
- Konzentrierte Formel für wirkungsvolle Reinigung
- Entfernt weder Wachse noch Polituren
- Kaum schäumend, phosphatfrei

SR89732	1 l	19.90	C N
---------	-----	-------	-------

Rumpfreiniger mit Schutzwachs

- Reinigt und schützt Oberflächen, und bringt sie in einem Vorgang zum Glänzen
- Hinterlässt einen schützenden Wachsbelag auf Oberflächen
- Benötigt kein Einreiben oder Polieren
- Für Fiberglas, Metall und lackierte Flächen

SR89737	1 l	23.90	C N
---------	-----	-------	-------



Boat Shampoo

- Entfernt Schmutz, Flecken, Fett, Öl, Salz usw.
- Konzentrierte Formel für wirkungsvolle Reinigung, 2 bis 3 Deckel genügen um ein Boot von 6 m Länge zu reinigen
- Schliert nicht, hinterlässt keine Rückstände
- Entfernt weder Wachse noch Polituren

SR80416	500 ml	11.50	C N
SR80400	3.78 l	63.00	C N



Rumpfreiniger

- Entfernt Flecken auf der Wasserlinie und Rostflecken
- Enthält natürliche, starke Reinigungsmittel für schnelle Ergebnisse
- Einfach anzuwendende Formel, wird aufgewischt oder aufgesprüht und abgewaschen

SR89738	1 l	31.00	C N
---------	-----	-------	-------



Gel-Rumpfreiniger

- Neue Gel-Formel entfernt augenblicklich gelbe Flecken, Algen und andere Rumpfverunreinigungen
- Das Gel haftet an den Flecken, löst diese auf und hinterlässt eine saubere Oberfläche
- Ideal für lackierte Flächen und Fiberglas

SR96132	1 l	29.90	C N
---------	-----	-------	-------



Boat Bottom Cleaner

- Entfernt leicht und augenblicklich Kalk und Rostablagerungen
- Kraftvolle Wirkung aber mit Lösungsmittel auf Wasserbasis

SR92232	950 ml	29.80	D N
SR92200	3.79 l	79.00	D N



Universal Bootsreiniger

- Mehrzweckreiniger zum Entfernen von Schmutz, Fett, Öl und anderer Flecken
- Einfach aufsprühen, mit Hilfe eines Schwammes gleichmässig verteilen, kurz einwirken lassen und anschliessend mit feuchtem Schwamm abwischen

SR83222	650 ml	17.80	C N
SR83200	3.79 l	59.00	C N



Reiniger / Protector

- Schnelle und einfache Reinigung für zusätzlichen Glanz und strahlende Farben
- Entfernt sanft und schonend Schmutz und Ablagerungen
- PTEF Polymere schützen die Oberfläche vor schädlicher UV-Strahlung
- Geeignet für Glasfaser-, Metall- und Lackoberflächen sowie Vinyl

SR81022	650 ml	24.90	C N
---------	--------	-------	-------



Black Streak Remover

- Entfernt augenblicklich durch Wasserabläufe verursachte schwarze Streifen
- Für Fiberglas, Metall und lackierte Flächen
- Aufspritzen, einwirken lassen und wieder abspülen
- Entfernt weder Wachse noch Polituren

SR71622	650 ml	21.00	C N
SR71600	3.79 l	66.00	C N



Non Skid Deck Cleaner mit PTEF

- Reinigt Schmutz/Flecken auf dem Deck und auf Antirutschbelägen
- Einfache Anwendung, enthält keine aggressiven Chemikalien
- Hinterlässt einen feinen Schutzfilm aus PTEF, welcher stark schmutzabweisend ist
- Nur auftragen, einwirken lassen und abspülen

SR85932	1 l	19.00	C N
SR85900	3.79 l	54.00	C N

Vor Gebrauch eines Produktes stets Warnhinweise und Sicherheitsdatenblatt des Produktes beachten unter www.bucher-walt.ch



Spinnen- & Vogeldreck-Entferner

- Entfernt schnell und zuverlässig Verschmutzungen von Spinnen und Vögeln
- Einfach aufsprühen, einwirken lassen und mit Wasser abbürsten
- Enthält keine Bleichmittel
- Greift weder Lack noch Polish an

SR95122	650 ml	21.50	C N
---------	--------	-------	-----

Leicht abrasive Produkte



Reinigungsflüssigkeit gegen Oxydation

- Entfernt Flecken, starke Oxydation und Kratzer
- Zum Gebrauch auf Fiberglas-, Metall- und lackierten Flächen
- Praktische, flüssige Formel
- Manuell oder mit einer Maschine auftragen
- Setzt nicht an, wie die meisten Präparate, ist dadurch einfach zu entfernen

mittlere Oxydation, 500 ml

SR81316		21.90	C N
---------	--	-------	-----

starke Oxydation, 500 ml

SR81318		22.50	C N
---------	--	-------	-----



Farbauffrischer

- Entfernt starke Oxydations-, Kalk-, und Verbleichungsspuren
- Versiegelt die Oberfläche zum Schutz vor künftigen Verbleichungs- oder Verwitterungseinflüssen
- Benutzerfreundlich
- Beschädigt den Gelcoat nicht
- Ausgezeichnet für dunkle Farben
- Zum Erreichen eines natürlichen Glanzes danach Marine Polish verwenden

SR81816	500 ml	26.50	C N
---------	--------	-------	-----

Polishes



Marine Polish

- Gibt dem Boot und Zubehör seinen natürlichen Glanz zurück
- Gut geeignet für neue wie ältere Boote, Anwendung auch nach Behandlung mit "Rubbing Compound"
- Für Fiberglas und Aluminium

SR80116	500 ml	24.90	C N
---------	--------	-------	-----

Produkte für Chrom und rostfreien Stahl



Wichinox Reinigungsgel

- Reiniger und Passivator für Stahl, Alu, Messing und Kupfer. Erhöht die Langlebigkeit des Produkts.
- Bei markanter Korrosion zu verwenden
 - Neutraler Effekt auf Kunststoffen
 - Pinsel nicht inbegriffen

WI9605	250 ml	22.00	F
--------	--------	-------	---



Premium Cleaner Wax mit PTFE

- Produkt für die Bootsrumpfpflege, welches reinigt, die Oberfläche zum Glänzen bringt und schützt
- Entfernt Oxydation und Kalk und hinterlässt eine langanhaltende Schutzschicht
- Speziell entwickelt für Fiberglas-, Metall- und lackierte Oberflächen

PTFE® ist ein von Star brite geschützter Markenname für Polytetrafluorethylen

SR89616	500 ml	26.90	D N
SR89632	1 l	39.90	D N



Premium Marine Polish mit PTFE

- Widerstandsfähige Politur für einen aussergewöhnlichen und langanhaltenden Glanz. Der hauchdünne Schutzfilm schützt zuverlässig vor Schmutz und Flecken.
- Optimaler Schutz für Fiberglas-, Metall- und lackierte Flächen
 - Wirkt viel länger als andere Produkte
 - UV-Filter verhindert Verbleichen und Oxydation
 - Einfach anzuwenden: auftragen, trocknen lassen und abwischen

SR85716	500 ml	32.00	D N
SR85732	1 l	52.00	D N



Chromstahl-Politur

- Reinigt und poliert Chrom und rostfreien Stahl
- Schützt vor Korrosion, Verfärbung, Flecken und Rost
- Widersteht Salzwasserspritzern
- Verbindet sich chemisch mit Metall für dauerhaften Schutz

SR82708	250 ml	16.50	C N
---------	--------	-------	-----

Gummi-Reiniger



Gummiboot- und Fenderreiniger

- Eine schnelle und einfache Wartungsmethode für Schlauchboote und Fender
- Entfernt Schmutz, Fett, Oxydation, und Flecken
- Anwendbar auf allen Gummi- und Vinylflächen
- Hinterlässt einen strapazierfähigen Schutzbelag

SR83416 | 500 ml | 21.90 | C | N



Gummiboot Reiniger / Protector

- Geeignet für Oberflächen aus Hypalon-Neopren, PVC, Plastik und Gummi
- Starke Reinigungsenzyme entfernen die Verschmutzungen ohne grossen Kraftaufwand.
- PTEF Polymere bleiben auf der gereinigten Oberfläche haften und bilden einen Schutzfilm gegen Verschmutzungen und UV-Strahlen

SR97232 | 1 l | 33.00 | C | N

Produkte für Luken und Bullaugen



Kratzspuren-Entferner für Kunststoff

- Entfernt leichte Kratzer auf Acryl-, Polykarbonat- und vielen anderen Kunststoffoberflächen
- Einfach anzuwenden: Rechtwinklig in die Kratzer einreiben und polieren
- Entfernt Flecken, Salzablagerungen und Verfärbungen
- Erster Schritt beim Wiederherstellen verbleichter Kunststoffe

SR87208 | 250 ml | 18.90 | C | N



Polierpaste für Kunststoff

- Stellt den Glanz und die Klarheit von Acryl-, Polykarbonat- und vielen anderen Kunststoffoberflächen wieder her
- Einfach anzuwenden: Rechtwinklig in die Kratzer einreiben und polieren
- Verbessert Klarheit von Windschutzscheiben, Lukendeckeln, Fenstern
- Zweiter Schritt beim Wiederherstellen verbleichter Kunststoffe

SR87308 | 250 ml | 18.90 | C | N

Produkte für Vinyl



Vinyl-Shampoo

- Entfernt Schmutz, Schimmel, Fett und Flecken augenblicklich
- Zum Gebrauch Innen und Aussen an vinylüberzogenen Stühlen, Polstern usw.
- Entfernt tiefsitzenden Schmutz
- Beschmiert, befleckt oder verfärbt Kunstleder nicht
- Konzentrierte Formel

SR80216 | 500 ml | 11.50 | C | N



Vinyl Glanz

- Erneuert das Aussehen von ausgebleichtem Vinyl und Kunstleder
- Schützt neues Vinyl
- Zur Verwendung einfach aufsprühen
- Mit UV-Schutzmittel
- Verhindert Risse, Ausbleichen und Flecken auf Kunstleder

SR80316 | 500 ml | 26.90 | C | N



Vinyl Protektor mit PTEF

- Reiniger und Oberflächenauffrischer für Vinyl
- Die PTEF Schutzschicht konserviert das Vinyl und schützt es somit gegen Austrocknung / Risse und vor UV-Strahlen
- Aufsprühen und überflüssiges Material abwischen

SR95932 | 1 l | 39.90 | D | N



Teppichreiniger

- Beseitigt hartnäckigen Schmutz, Fettrückstände und Fischblut
- Neutralisiert üble Gerüche
- Löst Schmutz auf, bevor dieser mit einem Tuch abgetupft wird
- Spezielle Polymere schützen vor neuem Schmutz und UV-Strahlen
- Eignet sich für sämtliche textile Bodenbeläge

SR88922 | 650 ml | 23.00 | C | N



Imprägnierungsmittel

- Gute Wasserabdichtung
- Verhindert Verfaulen und Bewuchs
- Für Bootsdecken, Segelpersennin-ge, Zelte usw.
- Verändert weder Farbe noch Konsistenz von Geweben

SR81922 | 650 ml | 36.00 | C | N



Segel- und Blachenreiniger

- Reinigt und hellt weisse und farbige Gewebe auf
- Gefährlose und einfache Anwendung
- Entfernt Schmutz, Fett und Schimmelflecken
- Greift weder Gewebe noch Garne an

SR82016 | 500 ml | 16.90 | C | N



Textilreiniger und Imprägnierer

- Löst Schmutz von allen Bootstextilen wie Sunbrella™, Dacron™, Polyester...
- Spezielle Polymere bleiben auf der Oberfläche haften und schützen diese vor Flecken und UV-Strahlen
- Einfache Anwendung: aufsprühen, einwirken lassen, vorsichtig schrubben und abspülen

SR92132 | 1 l | 25.90 | C



Produkte für Marine- und tragbare Toiletten

THETFORD

Sanitärprodukte

Die Sanitärprodukte von Thetford sind äusserst wirksam und verlängern die Lebensdauer Ihrer Toiletten. Sie neutralisieren Gerüche, verhindern Gasbildung und haben auch eine reinigende, schützende Wirkung. Sie bewirken den Abbau der Fäkalien in eine Flüssigkeit und verhindern so jegliches Verstopfen.



Aqua Kem Green konzentriert

Diese Flüssigkeit mit einem frischen Zitronenduft verhindert Gas- und Geruchsbildung. Sie wird jetzt in konzentrierter Form in einer kleineren und praktischeren Flasche geliefert. Die Anzahl der Dosierungen entspricht der bisherigen 1.5 l Flasche (10 Dosierungen).

TH07724	0.75 l	19.00	G
---------	--------	-------	---



Aqua Kem Blue konzentriert

Aqua Kem Blue ist höher konzentriert und wirksamer auch bei höheren Temperaturen im Sommer. Die Anzahl der Dosierungen entspricht der bisherigen 2 l Flasche (13 Dosierungen). Auch zur Verwendung in grösseren Fäkalientänken geeignet.

TH07922	0.78 l	22.00	G
---------	--------	-------	---



Aqua Rinse Plus

Dieses Mittel wird dem Spülwasser der tragbaren Toiletten beigegeben. Es sorgt für eine bessere Spülung und Reinigung der Schüssel.

TH08670-F	400 ml	4.20	G
-----------	--------	------	---



Aqua Rinse konzentriert

Dieses Mittel wird dem Spülwasser beigegeben. Es sorgt für eine bessere Spülung und erhöhte Hygiene. Es wird in einer kleineren Flasche geliefert mit der gleichen Anzahl Dosierungen wie bei der 1.5 l Flasche (15 Dosierungen).

TH08732	0.75 l	16.00	G
---------	--------	-------	---



Aqua Kem Blue Beutel

Verpackung von 15 + 3 mit pulvergefüllten Beuteln, die sich im Fäkalientank sofort auflösen. Aqua Kem Blue Beutel erlauben eine richtige und sparsame Dosierung und bleiben 4 bis 5 Tage aktiv (1 Beutel für 20 l Tankinhalt).

TH09110	18 Beutel	22.00	G
---------	-----------	-------	---



Aqua Soft

Ein speziell weiches Toilettenpapier, das sich im Abwassertank schnell auflöst, so dass keine Verstopfungen entstehen.

TH03301	4 Rollen	4.80	G
---------	----------	------	---

Vor Gebrauch eines Produktes stets Warnhinweise und Sicherheitsdatenblatt des Produktes beachten unter www.bucher-walt.ch

Starbrütte



Neutralisator für Marine- und tragbare Toiletten

- Zersetzt Fäkalien schnell und effektiv
- Ermöglicht das Entleeren in allen Entleerstationen
- Die einfache und sichere Art Gerüche zu kontrollieren
- Gleitmittel aus fortschrittlichsten Technologien verhindern ein Zusammenkleben der Ventile

SR71716	Lemon Grove, 500 ml	19.90	C	N
SR71718	Forest Pine, 500 ml	19.90	C	N

Starbrütte



Lufterfrischer mit Teebaumöl

Nutzt die natürliche Kraft des australischen Teebaumöls, um die Luft von üblen Gerüchen zu reinigen. Ideal zum Neutralisieren der Luft in muffigen oder nach Schimmel riechenden, geschlossenen Räumen.

SR96508	227 g	39.00	K
---------	-------	-------	---

Starbrütte



Luftentfeuchter

Schützen Sie Ihr Boot wirksam vor Feuchtigkeit. Der Starbrütte Luftentfeuchter ist die ideale Lösung zum Überwintern!

No Damp Luftentfeuchter

- Trocknet die Luft, es kann kein Schimmel entstehen
- Stoppt Gerüche
- Mit einer Dose von 340 g können 25 m³ und mit 1 kg 75 m³ während Wochen entfeuchtet werden

SR85412	Inhalt: 340 g für 25 m ³	13.90	C	N
SR85401	Inhalt: 1 kg für 75 m ³	25.50	C	N
SR85400	Nachfüllpackung für No Damp Luftentfeuchter SR85412+SR85401, Inhalt: 340 g	5.90	C	N

- F** **Fallen**
Reckarmes, festes Tauwerk
- S** **Schoten**
Verschleissfestes, griffiges Tauwerk
- T** **Trimmeleinen**
Vielseitig einsetzbares Tauwerk



Liros – Vectran-Olympic

High-Tech Leine aus hochfester Vectran Faser, äusserst reckarm, vergleichbar mit Drahtseil, langlebig, abriebfest und sehr widerstandsfähig in Klemmen. Durch spezielles 32-faches Mantelgeflecht optimal für Fallen und Backstage.

Konstruktion und Material

Mantel: äusserst abriebfestes 32-faches Geflecht aus Polyester Endlosgarn mit Garantiefaden blau/gold.
Kern: Spezialgeflecht aus 100% Vectran mit zusätzlicher Umflechtung.

Arbeitsdehnung unter 1%

F T

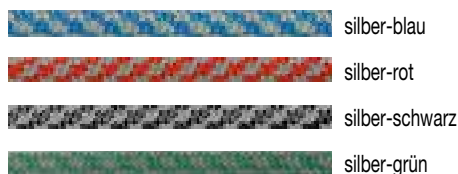

silber-blau	silber-rot	silber-schwarz	silber-grün	Ø mm	Spule m	Bruchlast	Preis CHF / m	
R400006AB	R400006AR	R400006AN	R400006AV	6	200	1500 kg	3.90	B M
R400008AB	R400008AR	R400008AN	R400008AV	8	200	2700 kg	5.80	G N
R400010AB	R400010AR	R400010AN	R400010AV	10	100	3700 kg	7.80	G N

F S



Liros – Control XTR

High-Tech Leine, welche sämtliche gewünschten Eigenschaften vereint: Kern aus Dyneema SK 99 mit extrem niedriger Dehnung, Mantel mit ausgezeichnetem Grip, beste Haltekraft in Stoppern sowie hohe Abrieb- und Temperaturbeständigkeit. Diese Leine hat als Fall oder Schot sämtliche Erwartungen auf Regattabooten vollständig erfüllt.

Konstruktion und Material

Mantel: 50% hochgezwirntes schwarzes Technora, 50% hochfestes Polyester, 32-fach geflochten
Kern: 100% Dyneema SK 99 vorgereckt mit Liros HSS und Liros LCS behandelt

Arbeitsdehnung unter 1%

rot-schwarz	blau-schwarz	Ø mm	Spule m	Bruchlast	Preis CHF / m	
R222406RN	R222406BN	6	100	2800	6.00	B M
R222408RN	R222408BN	8	100	6250	9.00	G N

F S



Liros – Magic XTR

Hochwertige Leine, die mit der neuen Dyneema Faser SK 99 hergestellt wird. Mit einer Arbeitsdehnung unter 1% eignet sich diese Leine hervorragend als Fall auf Regattabooten. Der hochwertige Mantel aus einem Technora / Dyneema Gemisch garantiert eine hohe Haltekraft in den Klemmen und ist nahezu unzerstörbar.

Konstruktion und Material

Mantel: Technora / Dyneema 16-faches Geflecht (5 mm), 24-fach ab 6 mm

Kern: 100% Dyneema SK 78

Arbeitsdehnung unter 1%

weiss-schwarz	weiss-gelb	Ø mm	Spule m	Bruchlast	Preis CHF / m	
R151305N	R151305J	5	100	1100	3.90	B M
R151306N	R151306J	6	100	1700	6.40	B M
R151308N	R151308J	8	100	3100	8.80	G N

F S



Liros – Racer XTR

Diese hochwertige Leine aus der xtreme Serie zeichnet sich durch eine äusserst abriebfeste Mantelkonstruktion aus, welche aus hitzebeständigen Hybridfasern in Verbindung mit hochfestem Polyester besteht. Dadurch eignet sich diese Leine hervorragend für aggressive Stopper und raue Winschtrummeln. Der extrem reckarme Kern aus vorgerecktem und farbig beschichtetem Dyneema SK 78 garantiert zudem hohe Bruchlasten.

Konstruktion und Material

Mantel: 50% Hybridfasern, 50% hochfestes Polyester, 32-fach geflochten

Kern: Dyneema SK 78 mit farbigem XTR-Grip-Coating, 12-fach geflochten

Arbeitsdehnung unter 1%

beige-stahlblau	beige-bordeaux	Ø mm	Spule m	Bruchlast	Preis CHF / m	
R200808B	R200808BOR	8	100	4700 kg	8.80	G N



- F** **Fallen**
Reckarmes, festes Tauwerk
- S** **Schoten**
Verschleissfestes, griffiges Tauwerk
- T** **Trimmleinen**
Vielseitig einsetzbares Tauwerk

Liros – Racer-Hybrid

Diese äusserst zuverlässige und langlebige Leine bietet ein ausgewogenes Verhältnis zwischen dehnungsarmem Kern aus vorgereckten Dyneemafasern und spezieller, extrem abriebfester Mantelkonstruktion aus hitzebeständigen Hybridfasern in Verbindung mit hochfestem Polyester. Hervorragend geeignet als Fall für hohe Belastungen auf aggressiven Stoppere oder als robuste Genua- / Fockschot.

Konstruktion und Material

Mantel: 50% Vectran, 50% polyester

8 mm : 24-fach Geflecht

10-14 mm : 32-fach Geflecht

Kern: Dyneema

Arbeitsdehnung unter 1.5%



beige-orange	beige-stahlblau	beige-silber	Ø mm	Spule m	Bruchlast	Preis CHF / m	
R202608BO	R202608BM	R202608BAR	8	200	4200 kg	6.00	G N
R202610BO	R202610BM	R202610BAR	10	200	5500 kg	9.00	G N

Liros – Racer 2001

Bewährte langlebige Dyneema-Leine mit hoher Bruchlast und geringster Dehnung. Sehr handliche Leine mit guter Winschentauglichkeit. 32-fach geflochtener Polyesterarmel und Dyneema SK 78 Faser im Kern, geeignet für Fallen und Schoten.

Konstruktion und Material

Mantel: äusserst abriebfestes 32-faches Geflecht aus Polyester Endlosarmel mit Garantiefaden blau/gold.

Kern: Spezialgeflecht aus 100% Dyneema SK 78 mit zusätzlicher Umflechtung.

Arbeitsdehnung unter 1.5%



weiss	silber	marine	rot	grün	Ø mm	Spule m	Bruchlast	Preis CHF / m	
-	R200106A	R200106MAR	R200106R	R200106V	6	200	2200 kg	3.90	B M
R200108	R200108G	R200108MAR	R200108R	R200108V	8	200	3600 kg	6.80	G N
R200110	R200110AR	R200110MAR	R200110R	R200110V	10	100	4750 kg	8.60	G N
R200112	R200112AR	R200112MAR	R200112R	R200112V	12	100	6250 kg	10.90	G N

Liros – Regatta 2000

Reckarme Leine für Fallen und Trimmleinen, äusserst reissfestes, leichtes und langlebiges Spitzentauwerk. Abriebfestes Mantelgeflecht mit Zwischenmantel, der ein Rutschen zwischen Mantel und Kern unter grosser Last verhindert sowie speziellem Kern aus beschichtetem Dyneema SK 78 mit Liros HSS Behandlung.

Konstruktion und Material

Mantel: 16-faches Geflecht 2-3 mm, ab 4 mm 24-fach Geflecht aus hochgezwirntem Spezialpolyester mit Garantiefaden blau/gold.

Kern: Spezialgeflecht aus 100% Dyneema SK 78 mit Umflechtung.

Arbeitsdehnung unter 1.5%

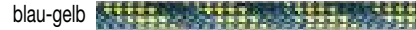

weiss	blau-hellblau	blau-weiss	blau-gelb	blau-rot	blau-grün	blau-orange	Ø mm	Spule m	Bruchlast	Preis CHF / m	
-	-	-	R200002J	-	-	-	2	200	240 kg	0.70	B M
-	-	R2000025W	-	R2000025R	-	-	2.5	200	310 kg	0.85	B M
R200003	R200003B	R200003W	R200003J	-	-	-	3	200	500 kg	1.00	B M
R200004	R200004B	R200004W	R200004J	R200004R	R200004V	-	4	200	750 kg	1.60	B M
R200005	R200005B	R200005W	R200005J	R200005R	R200005V	-	5	200	1050 kg	2.40	B M
R200006	R200006B	R200006W	R200006J	R200006R	R200006V	R200006O	6	200	2000 kg	3.20	B M
R200008	R200008B	R200008W	R200008J	R200008R	R200008V	R200008O	8	200	3600 kg	5.60	G N
R200010	R200010B	R200010W	R200010J	R200010R	R200010V	R200010O	10	100	4750 kg	6.90	G N
R200012	R200012B	R200012W	R200012J	R200012R	-	-	12	100	6250 kg	9.50	G N
-	R200014B	R200014W	R200014J	R200014R	R200014V	-	14	100	8500 kg	11.90	G N
-	-	R200016W	-	R200016R	-	-	16	100	10000 kg	13.80	G N

- F** Fallen
Reckarmes, festes Tauwerk
- S** Schoten
Verschleissfestes, griffiges Tauwerk
- T** Trimmleinen
Vielseitig einsetzbares Tauwerk



S F T

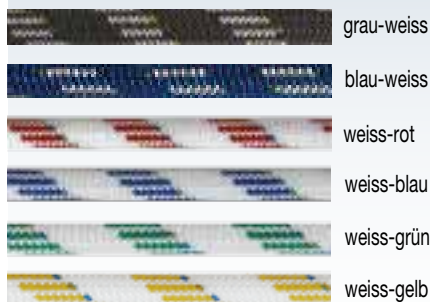

Liros - Dynamic Color / Plus

Nicht kinkende, hochwertige Schot oder Fall mit Dyneema SK 78 Kern für sportliche Fahrtensegler. Hochfester aber trotzdem weicher Polyester mantel mit guten Abriebeigenschaften und Halt auf Winschen.

Konstruktion und Material

Mantel: hochfestes Polyester

Ø 3-5 mm 16-fach geflochten, Ø 6-8 mm 24-fach geflochten, Ø 10-12 mm 32-fach geflochten

Kern: imprägniertes Dyneema SK78, ab 6 mm mit Zwischenmantel

Arbeitsdehnung unter 2%

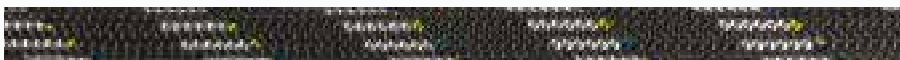

grau-weiss	blau-weiss	weiss-rot	weiss-blau	weiss-grün	weiss-gelb	Ø mm	Spule m	Bruchlast	Preis CHF / m		
-	-	R200404R	-	R200404V	-	4	200	550 kg	1.50	B	M
-	-	R200405R	R200405B	R200405V	R200405J	5	200	870 kg	2.20	B	M
R202806G	R202806B	R200406R	R200406B	R200406V	R200406J	6	200	1100 kg	2.80	B	M
R202808G	R202808B	R200408R	R200408B	R200408V	R200408J	8	200	2200 kg	3.70	B	M
R202810G	R202810B	R200410R	R200410B	R200410V	R200410J	10	100	3400 kg	6.30	G	N
-	-	R200412R	R200412B	R200412V	-	12	100	4800 kg	7.80	G	N

S T



Liros - Magic Pro Sheet

Extrem leichte und griffige Schot mit ausgezeichneten Eigenschaften: abriebfest, reckarm und guter Halt auf Winschen und in Klemmen. Eine vielseitig verwendbare Schot für Regatten- und Tourensegler.

Optimal zum Abmanteln und Verjüngen.

Konstruktion und Material

Mantel: Polyester Grip und Polyester HT, 16-fach geflochten

Kern: eingefärbtes Dyneema SK 78, Liros HSS behandelt

rot	grün	schwarz	gelb	blau	Ø Mantel mm	Ø abgemantelt mm	Spule m	Bruchlast	Preis CHF / m		
R150704R	R150704V	R150704N	R150704J	R150704B	4	2	100	620 kg	1.90	B	M
R150705R	R150705V	R150705N	R150705J	R150705B	5	3	100	1000 kg	3.00	B	M
R150706R	R150706V	R150706N	R150706J	R150706B	6	4	100	1500 kg	3.90	B	M
R150708R	R150708V	R150708N	-	R150708B	8	5	100	2500 kg	5.90	G	N
R150710R	R150710V	R150710N	-	R150710B	10	6	100	4300 kg	8.50	G	N

S T



Liros - Dynasoft

Die weiche Schot von Liros kombiniert besten Grip, tiefes Gewicht und wenig Dehnung.

Das Geflecht besteht aus einem Hybrid Garn mit hochfesten Gripfasern und eingefärbtem Dyneema. Hervorragend geeignet als Spischot, Grossschot oder Kontrollleine.

Konstruktion und Material

Hochfeste Gripfaser und Dyneema, 8-fach geflochten mit kleinem Kern, Liros-Heat-Stretch-System

grau-türkis	grau-rot	grau-grün	Ø mm	Spule m	Bruchlast	Preis CHF / m		
R205504T	-	-	4	100	620 kg	1.70	B	M
R205505T	-	-	5	100	1250 kg	2.50	B	M
R205506T	R205506R	R205506V	6	100	1600 kg	3.00	B	M
R205508T	-	R205508V	8	100	2000 kg	4.20	B	M
-	R205510R	R205510V	10	100	2700 kg	6.40	B	M



Liros – Dyneema Spi

Leichte und weiche Spischot mit sehr geringer Dehnung und hoher Festigkeit dank neuer Konstruktion mit hohem Dyneema-Anteil. Geringe Wasseraufnahme. Gute Griffigkeit durch hochwertiges Polyester-Kammgarn.

Konstruktion und Material

Mantel: Dyneema SK 78 und Polyester-Kammgarn

Kern: Dyneema SK 78



weiss	rot-weiss	grün-weiss	Ø mm	Spule m	Bruchlast	Preis CHF / m
R204906	R204906R	R204906V	6 (3)	100	900 kg	4.50 G N
R204908	R204908R	R204908V	8 (4)	100	1250 kg	5.60 G N
R204910	-	-	10 (5)	100	2600 kg	6.90 G N

Liros – Dyneema Spi Progressive

Sehr leichte und hochwertige, individuell verjüngte Spischot mit sehr geringer Dehnung und hoher Festigkeit dank neuer Konstruktion mit hohem Dyneema-Anteil.

Sehr geringe Wasseraufnahme.

Grosser Durchmesser je nach Klasse 6-9 mm, kleiner Durchmesser 4-6 mm.

Konstruktion und Material

Mantel: Im kleinen Durchmesser 100% Dyneema SK 78, im Teil mit grossem Durchmesser griffiges Polyesterergarn mit Dyneema SK 78

Kern: 100% Dyneema SK 78

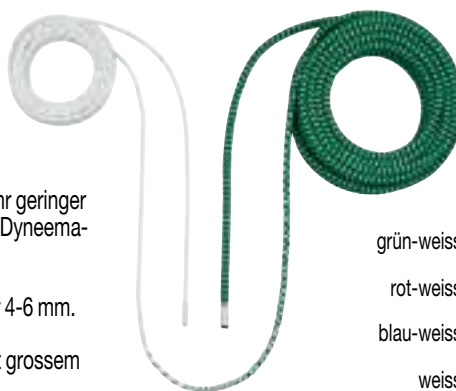

grün-weiss	rot-weiss	blau-weiss	weiss	Für Klasse	Länge m	Masse	Preis CHF
R00DYAS-V	R00DYAS-R	-	-	Dyas*	25.5	2 x 7 m / 6 mm, 11.5 m / 8 mm	195.00 A
R00SOL-V	R00SOL-R	-	-	Soling	16	7 m / 5 mm, 9 m / 8 mm	109.00 A
R00SUR-V	R00SUR-R	-	-	Surprise	18	3 m / 5 mm, 15 m / 8 mm	115.00 A
-	-	-	R00470	470*	18	2 x 4.5 m / 4 mm, 9 m / 6 mm	119.00 A
-	-	R00505	-	505*	22	2 x 5.5 m / 4 mm, 11 m / 6 mm	139.00 A
R0055-V	R0055-R	-	-	Lacustre	18.5	7 m / 6 mm, 11.5 m / 8 mm	119.00 A
R0055-V	R0055-R	-	-	5.5 m	18.5	7 m / 6 mm, 11.5 m / 8 mm	119.00 A
R00APHRO-V	R00APHRO-R	-	-	Aphrodite	22	8 m / 6 mm, 14 m / 9 mm	152.00 A
R00DOL-V	R00DOL-R	-	-	Dolphin	22	5 m / 5 mm, 17 m / 8 mm	179.00 A

* Endlosschot

Liros – Dyneema-Spi-Special

Hochwertige, leichte und weiche verjüngte Spischot aus Dyneema und Polyester-Kammgarn. Individuelle Herstellung gemäss angegebenen Durchmesser- und Längenangaben. Farbe nach Wunsch. Augspleiss möglich.

Konstruktion und Material

Dicke Seite: Griffiges Polyester-Kammgarn und Dyneema SK 78

Dünne Seite: 100% Dyneema SK 78

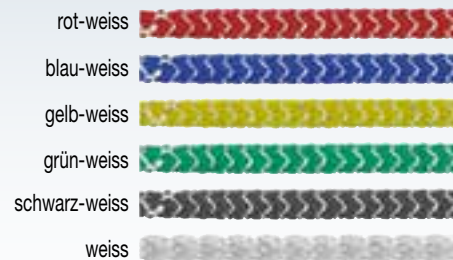

Verfügbare Ø				Preis CHF
3 auf 5 mm	4 auf 5 mm	-	-	auf Anfrage
3 auf 6 mm	4 auf 6 mm	-	-	"
-	-	5 auf 8 mm	6 auf 8 mm	"
-	4 auf 9 mm	5 auf 9 mm	6 auf 9 mm	"
-	4 auf 10 mm	5 auf 10 mm	6 auf 10 mm	"
-	-	5 auf 12 mm	6 auf 12 mm	"

Benötigte Bestellangaben:

1. Ø dünne Seite
2. Länge dünne Seite (ohne Verjüngung)
3. Ø dicke Seite
4. Länge dicke Seite
5. Farbe

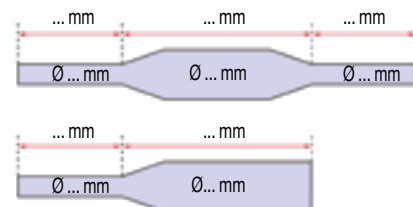



F T



Liros – D-Pro

Spitzenleine für extreme Anwendungen aus vorgerecktem reinem Dyneema. Sehr hohe Bruchlast bei geringstem Durchmesser und niedrigstem Gewicht. Beste Scheuerfestigkeit und keine Wasseraufnahme durch spezielle Oberflächenbehandlung. Einfachste Spleissbarkeit. 70% Gewichtsersparnis gegenüber Tauwerk mit Mantel. Ideal als Drahtseilersatz oder zum Befestigen von Beschlägen.

Konstruktion und Material

100% Dyneema SK 78, 12-fach geflochten, beschichtet, Liros-Heat-Stretch Behandlung

Arbeitsdehnung unter 1%

Höhere Bruchlast als Drahtseil 7 x 19 bei gleichem Durchmesser.



weiss	blau	gelb	silber	rot	schwarz	Ø mm	Spule m	Bruchlast	Preis CHF / m		
R150501	R150501B	-	R150501C	R150501R	R150501N	1	100	195 kg	0.60	B	M
R150502	-	R150502J	R150502C	R150502R	R150502N	2	100	410 kg	0.90	B	M
R150503	R150503B	R150503J	R150503C	R150503R	R150503N	3	100	950 kg	1.40	B	M
R150504	R150504B	R150504J	R150504C	R150504R	R150504N	4	100	1300 kg	2.10	B	M
R150505	R150505B	R150505J	R150505C	R150505R	R150505N	5	100	2600 kg	3.50	B	M
R150506	R150506B	R150506J	R150506C	R150506R	R150506N	6	100	4600 kg	5.50	G	N
R150508	R150508B	R150508J	R150508C	R150508R	R150508N	8	100	5300 kg	7.50	G	N
-	-	-	R150510C	-	-	10	100	9000 kg	9.90	B	



Liros – D-Pro Static

Einziges Dyneema Geflecht ohne dauerhafte Längung (Creep). Die neue Dyneema Faser DM 20 eignet sich bestens für alle Einsätze, wo die dimensionale Stabilität von hoher Bedeutung ist wie bei Achterstag, Backstagen oder Wanten. Ebenfalls bestens geeignet als Drahtseilersatz für statische Verankerungen.

Konstruktion und Material

Dyneema DM 20, 12-fach geflochten, beschichtet, Liros-Heat-Stretch-System

Arbeitsdehnung unter 1%



Artikel N°	Farbe	Ø mm	Spule m	Bruchlast	Preis CHF / m		
R150403C	silber	3	100	900 kg	1.00	B	M
R150404C	silber	4	100	1230 kg	2.00	B	M
R150405C	silber	5	100	2450 kg	4.00	B	M
R150406C	silber	6	100	4050 kg	6.00	G	N

Liros – Grip Protect XTR

Hohlgeflecht aus Aramid, welches über eine Leine gezogen wird für einen optimalen Schutz gegen Abrieb. Die sehr griffige Oberfläche des Mantels ermöglicht eine optimale Kraftübertragung im Fallenstopper und ist somit die perfekte Lösung, um ein Rutschen im Stopper zu vermeiden.

Konstruktion und Material

Aramid schwarz, 24-fach Geflecht 5/6 mm, 48-fach Geflecht 8/10 mm



Artikel N°	Farbe	Für Tau Ø mm	Preis CHF / m	
R450005N	schwarz	5/6	1.00	G
R450008N	schwarz	8/10	2.00	G
R450012N	schwarz	12/14	5.00	G

Liros – Slide Protect XTR

Dyneema SK 78 Hohlgeflecht, welches extrem belastetes laufendes Gut schützt. Sorgt für optimalen Schutz gegen Abrieb auf Rollen und Metallteilen (zum Beispiel als Schutzmantel für Backstage). Slide Protect ist als Tauwerksschutz auf Stoppere und Winschen nicht geeignet, da der niedrige Gripfaktor von Dyneema eine Kraftübertragung nicht ermöglicht.

Konstruktion und Material

Dyneema SK 78 imprägniert, 24-fach Geflecht 5/6 mm, 48-fach Geflecht 8/10 mm



Artikel N°	Farbe	Für Tau Ø mm	Preis CHF / m	
R1014805C	silber	5/6	1.00	G
R1014808C	silber	8/10	2.00	G



- F** Fallen
Reckarmes, festes Tauwerk
- S** Schoten
Verschleissfestes, griffiges Tauwerk
- T** Trimmleinen
Vielseitig einsetzbares Tauwerk

High-Tech Fallen, Schoten und Trimmleinen

Liros – Magic Edge

Robuste und handliche Performanceleine für alle Anwendungen auf Regattaboote. Geringe Dehnung und beste Scheuerfestigkeit durch kompakte und aufwändige Mantelflechtung.

Konstruktion und Material

Mantel: Polyester, spinngefärbt

Ø 3-5 mm: 16-fach geflochten, Ø 6 mm: 24-fach geflochten

Kern: Dyneema SK 78

Arbeitsdehnung unter 1.5%



schwarz-blau	schwarz-rot	schwarz-silber	schwarz-rosa	Ø mm	Spule m	Bruchlast	Preis CHF / m		
R150203B	R150203R	R150203AR	R150203RO	3	100	420 kg	1.00	B	M
R150204B	R150204R	R150204AR	R150204RO	4	100	580 kg	1.50	B	M
R150205B	R150205R	R150205AR	R150205RO	5	100	1050 kg	2.00	B	M
R150206B	R150206R	R150206AR	R150206RO	6	100	1800 kg	3.00	B	M

blau	schwarz	Ø mm	Spule m	Bruchlast	Preis CHF / m		
R1502015B	R1502015N	1.5	100	125 kg	0.45	B	M

Liros – Magic Race

Vollfarbige und kompakte Kontrollleine oder Fall aus Dyneema / Polyester mit hoher Bruchlast und geringer Dehnung von unter 1.5%. Runder, 16-fach geflochtener Polyester mantel garantiert guten Halt in Schotklemmen.

Konstruktion und Material

Mantel: Polyester hochgezwirnt, 1:1 geflochten

Kern: Dyneema SK 78

Arbeitsdehnung unter 1.5%



rot	blau	schwarz	Ø mm	Spule m	Bruchlast	Preis CHF / m		
R201604R	R201604B	R201604N	4	100	750 kg	1.60	B	M
R201605R	R201605B	R201605N	5	100	1050 kg	2.40	B	M
-	R201606B	R201606N	6	100	2400 kg	3.20	B	M

Liros – Magic-High-Trim

Vorgerechte, dehnungsarme Kontrollleine konstruiert für maximale Haltekraft in Schotklemmen. Rundes, hartes und äusserst abriebfestes 8-fach Mantelgeflecht auf hochfestem Dyneema SK 78 Kern.

Konstruktion und Material

Mantel: Polyester 8-fach geflochten

Kern: Dyneema SK 78

Arbeitsdehnung unter 1.5%



schwarz	weiss	Ø mm	Spule m	Bruchlast	Preis CHF / m		
R208004N	R208004	4	100	800 kg	1.60	B	M
R208005N	R208005	5	200	1100 kg	2.50	B	M
R208006N	R208006	6	200	2200 kg	3.30	B	M

Liros – Surfleine

Vorgerechte, extrem dehnungsarme Kontrollleine speziell für den Windsurfbereich. Aus 100% Dyneema. Sehr griffige und widerstandsfähige Leine mit hervorragendem Halt in Clamcleat-Klemmen.

Konstruktion und Material

Dyneema SK 78, 12-fach geflochten



Artikel N°	Farbe	Ø mm	Spule m	Bruchlast	Preis CHF / m		
R00148	weiss	4.2	100	800 kg	3.30	G	N

Liros – Lazy Jack

Polyestergeflecht speziell für den Einsatz als Lazy Jack Leine. Rund und leicht mit glatter Oberfläche. Extrem UV-beständig. Sehr leicht spleissbar.

Konstruktion und Material

12-faches Hohlgeflecht aus spinngefärbtem Polyester



Artikel N°	Farbe	Ø mm	Spule m	Bruchlast	Preis CHF / m		
R153104G	grau	4	200	500 kg	1.10	B	M
R153106G	grau	6	200	1100 kg	1.80	B	M

- S** Schoten
Verschleissfestes, griffiges Tauwerk
- T** Trimmeinen
Vielseitig einsetzbares Tauwerk



S

Liros - Top Cruising

Kinkfreie handliche Schot mit abriebfestem Mantel und hoher Bruchlast. Ideal als Gross- oder Genuaschot für Cruiser-Racer jeder Grösse. Sehr gute Winschentauglichkeit.

Konstruktion und Material

Mantel: 16-faches Geflecht aus hochfestem Polyester, weiss mit Garantiefaden blau/gold.

Kern: Spezialgeflecht 100% Polyester



Artikelnr.	Ø mm	Spule m	Bruchlast	Preis CHF / m	
R015208	8	200	1700 kg	2.00	B M
R015210	10	100	2500 kg	2.60	B M
R015212	12	100	3000 kg	3.50	B M
R015214	14	100	3800 kg	4.50	B M
R015216	16	100	4300 kg	5.70	B M
R015218	18	100	5600 kg	6.60	B M



RP25 Beschichtung für Schoten

- Hervorragender Schutz vor Abrieb- und UV-Schäden
- Erhöht die Lebensdauer von Leinen und verbessert die Halteleistung in automatischen Stoppern
- Wird einfach mit Pinsel aufgetragen
- Lieferung mit Bedienungsanleitung und Pinsel

OS9050	250 g	49.00	G
--------	-------	-------	---

S

Liros - Seastar

Qualitativ hochwertige Allroundschot für Fahrtensegler mit besonders flexiblem, griffigweichem Mantel. Extraausführung für Jollensegler in besonders handlicher und flexibler 8-facher Flechtung lieferbar.

Konstruktion und Material

Mantel: 8 oder 16-fach geflochten aus 100% reinem Polyester-Kammgarn, weiss mit Garantiefaden blau/gold.

Kern: Polyester geflochten



R0160
8-fach

R0160 8-fach	Ø mm	Spule m	Bruchlast	Preis CHF / m	
R016006	6	200	520 kg	0.90	B M
R016008	8	200	1000 kg	1.30	B M
R016010	10	100	1900 kg	2.30	B M
R016012	12	100	2400 kg	3.00	B M



R0162
16-fach

R0162 16-fach	Ø mm	Spule m	Bruchlast	Preis CHF / m	
R016206	6	200	520 kg	1.10	B M
R016208	8	200	1000 kg	1.60	B M
R016210	10	100	1900 kg	2.70	B M
R016212	12	100	2400 kg	3.50	B M
R016214	14	100	2900 kg	5.00	B M
R016216	16	100	3500 kg	6.20	B M

S T



Liros - Seastar Color

Sehr handliche Leine aus Polyester-Kammgarn, weich aber trotzdem abriebfest. Ideal als Gross-, Genua- oder Spischoten.

Seewasserbeständige Färbung.

Garantiefaden blau/gold.

Konstruktion und Material

Mantel: Ø 6 + 8 mm 16-fach geflochten, Ø 10 + 12 mm 20-fach geflochten aus hochfestem eingefärbtem Polyester-Kammgarn

Kern: Spezialgeflecht aus Polyesterfasern.

blau	grün	gelb	schwarz	marine	rot	Ø mm	Spule m	Bruchlast	Preis CHF / m	
R017206B	R017206V	R017206J	R017206N	-	R017206R	6	200	500 kg	1.10	B M
R017208B	R017208V	R017208J	R017208N	-	R017208R	8	200	1000 kg	2.00	B M
R017210B	R017210V	-	R017210N	R017210MAR	R017210R	10	100	1900 kg	3.10	B M
-	-	-	R017212N	-	R017212R	12	100	2400 kg	3.90	B M



Oldtimer

Oldtimer	Ø mm	Spule m	Bruchlast	Preis CHF / m	
R017206C	6	200	500 kg	1.20	B M
R017208C	8	200	1000 kg	2.10	B M
R017210C	10	100	1900 kg	3.50	B M
R017212C	12	100	2400 kg	4.20	B M



- F** Fallen
Reckarmes, festes Tauwerk
- S** Schoten
Verschleissfestes, griffiges Tauwerk
- T** Trimmleinen
Vielseitig einsetzbares Tauwerk

Liros - TopGrip

Griffiges Tauwerk aus Polyester.
Diese Schot bietet optimale Griffbarkeit bei bester Scheuerfestigkeit.

Konstruktion und Material

Mantel: 1:1 Geflecht aus Polyester-Grip-Faser und Polyester spinngefärbt

Kern: Polyester hochfest geflochten



weiss-rot	weiss-blau	weiss-schwarz	weiss-grün	Ø mm	Spule m	Bruchlast	Preis CHF / m	
R154008R	R154008B	R154008N	R154008V	8	200	1500 kg	2.10	B M
R154010R	R154010B	R154010N	R154010V	10	100	2300 kg	3.40	B M
R154012R	R154012B	R154012N	R154012V	12	100	3300 kg	4.80	B M
R154014R	R154014B	R154014N	R154014V	14	100	4000 kg	6.30	B M

Liros - Herkules

Sehr widerstandsfähige, äusserst vielseitig einsetzbare Leine höchster Qualität, besonders als Schot, Streck- und Trimmleine für Yachten jeder Grösse geeignet. Sehr langlebig und reckarm, leicht mit Drahtseil zu spleissen.

Konstruktion und Material

Mantel: besonders abriebfestes 1:1 Geflecht aus Polyester

Kern: Polyester hochfest geflochten



weiss	schwarz	blau	rot	gelb	grün	Ø mm	Spule m	Bruchlast	Preis CHF / m	
R015406	R015406N	R015406B	R015406R	R015406J	R015406V	6	200	800 kg	1.50	B M
R015408	R015408N	R015408B	R015408R	R015408J	R015408V	8	200	1600 kg	2.00	B M
R015410	R015410N	R015410B	R015410R	R015410J	R015410V	10	100	2500 kg	3.40	B M
R015412	R015412N	R015412B	R015412R	R015412J	R015412V	12	100	3500 kg	4.80	B M
R015414	-	R015414B	-	-	R015414V	14	100	4500 kg	6.30	B M
R015416	-	-	-	-	-	16	100	5000 kg	7.90	B M

Liros - Herkules Color / Herkules Vision

Spezielle Konstruktion für Genua-Schoten und Kontrollleinen. Sehr guter Halt auf modernen Winschen, abriebfester Mantel, kinkfrei.

Konstruktion und Material

Mantel: Polyester spinngefärbt, 1:1 geflochten

Kern: Polyester hochfest geflochten

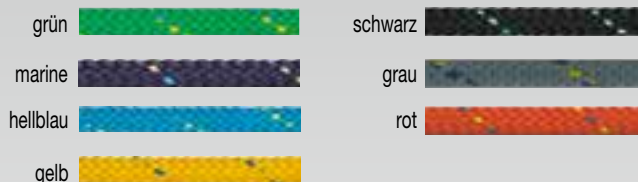

Herkules Color

grün	marine	hellblau	gelb	schwarz	grau	rot	Ø mm	Spule m	Bruchlast	Preis CHF / m	
-	-	-	-	R015505N	-	R015505R	5	200	650 kg	1.50	B M
R015506V	R015506MAR	R015506B	R015506J	R015506N	R015506G	R015506R	6	200	800 kg	2.00	B M
R015508V	R015508MAR	R015508B	R015508J	R015508N	R015508G	R015508R	8	200	1500 kg	2.70	B M
R015510V	R015510MAR	R015510B	R015510J	R015510N	R015510G	R015510R	10	100	2300 kg	3.70	B M
R015512V	R015512MAR	-	-	-	-	R015512R	12	100	3000 kg	5.00	B M

Herkules Vision

grau-blau	grau-schwarz	grau-rot	grau-grün	Ø mm	Spule m	Bruchlast	Preis CHF / m	
R155208B	R155208N	R155208R	R155208V	8	200	1500 kg	2.70	B M
R155210B	R155210N	R155210R	R155210V	10	100	2300 kg	3.70	B M
-	R155212N	-	-	12	100	3000 kg	5.00	B M

Liros - Magic Sheet

Die hochwertige Schot wurde speziell für den Einsatz auf Jollen und Katamaranen als Gross- oder Fockschot entwickelt. Die aufwändige Mantelkonstruktion sowie die runde und kompakte Form der Schot sorgen für hervorragenden Halt in Klemmen und Rättschblöcken. Durch die spezielle Verflechtung von Mantel und Kern sowie die Verwendung der neuartigen Polyester-Grip Faser bleibt die Leine immer sehr flexibel und griffig für optimale Kontrolle in allen Situationen.

Konstruktion und Material

Mantel: Polyester Grip Faser und hochfestem Polyester, 16-fach geflochten

Kern: Polypropylen hochfest

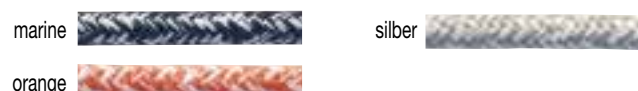

marine	orange	silber	Ø mm	Spule m	Bruchlast	Preis CHF / m	
R150607MAR	R150607OR	R150607AR	7	100	970 kg	2.10	B M
R150609MAR	R150609OR	R150609AR	9	100	1500 kg	2.80	B M



F T

Liros Pre-Stretch

Vorgereckte, dehnungsarme Leine, als Fall oder als Vorläufer für Drahtseilfallen, Strecker und Trimmleinen für Jollen und Yachten.

Konstruktion und Material

3-fach gedrehtes oder 8-fach geflochtenes, thermofixiertes Polyester, weiss mit Garantiefaden blau/gold.



R0121
3-fach
gedreht



R0122
8-fach
geflochten

R0121 3-fach	Ø mm	Spule m	Bruchlast	Preis CHF / m	
R012104	4	200	420 kg	0.65	B M
R012105	5	200	600 kg	0.85	B M
R012106	6	200	820 kg	1.10	B M
R012107	7	200	1050 kg	1.60	B M
R012108	8	200	1400 kg	1.80	B M
R012110	10	100	2300 kg	2.60	B M
R012112	12	100	2800 kg	3.60	B M

R0122 8-fach	Ø mm	Spule m	Bruchlast	Preis CHF / m	
R012204	4	200	420 kg	0.70	B M
R012205	5	200	580 kg	1.10	B M
R012206	6	200	800 kg	1.50	B M
R012208	8	200	1500 kg	2.20	B M
R012210	10	100	2300 kg	3.20	B M

F T



Liros - Furler Pro

Optimale Leine mit sehr gleichmässigen Übergängen zwischen den beiden Durchmessern für moderne Rollreiffanlagen oder zum Ersetzen von Drahtseilfallen. Das dünne Ende erleichtert das Aufrollen auf kleinen Trommeldurchmessern und vermindert das Gewicht, das starke Ende wird sicher in den Fallstoppfern gehalten, hat weniger Verschleiss und liegt besser in der Hand.

Konstruktion und Material

Mantel: abriebfestes 1:1 Geflecht aus hochfestem Polyester

Kern: 100% Dyneema SK 78 mit Zwischenmantel.

Artikelnr.	Ø mm	Länge	Bruchlast	Preis CHF	
R2010-0900	9 (6)	Länge 30 m von 9 mm (20 m) bis 6 mm (10 m) vermindert	2300 kg	129.00	G
R2010-1100	11 (8)	Länge 35 m von 11 mm (20 m) bis 8 mm (15 m) vermindert	3600 kg	299.00	G

F



Liros - Anti-Torsion

Sehr steifes und drallfreies Tauwerk als Ersatz für Drahtseilvorstage bei Code 0 Rollanlagen. Ausserst niedrige Arbeitsdehnung (< 1%) und hohe Bruchlast durch spezielle Aramideinlage. Kann nur abgebunden werden, Leine ist nicht spleissbar.

Konstruktion und Material

Mantel: Polyester, 16-fach geflochten

Kern: Aramid mit schwarzer Monofil-Umflechtung

Arbeitsdehnung unter 1%.

Artikelnr.	Ø mm	Spule m	Bruchlast	Preis CHF / m	
R144206	6	100	1300 kg	2.80	K
R144208	8	100	3000 kg	6.40	K
R144211	10.5	100	4000 kg	8.70	K



F

Drahtseil-Taufallen

Fertiggestellte Drahtseil-Taufallen aus extraweichem Drahtseil 7 x 19 rostfrei, das mit einer Polyesterleine (Herkules) durch eine Spleissung verbunden ist. Das Drahtseil wie auch die Tauwerkseite können je nach Bedarf gekürzt werden.



rot	grün	blau	schwarz	Total Länge	Tauwerk Ø / Länge	Drahtseil Ø / Länge	Preis CHF	
R08323R	-	-	R08323N	23 m	8 mm / 13 m	3 mm / 10 m	118.00	G
R08424R	R08424V	R08424B	-	24 m	8 mm / 12 m	4 mm / 12 m	110.00	G
R10424R	R10424V	R10424B	-	24 m	10 mm / 12 m	4 mm / 12 m	119.00	G
R08430R	R08430V	R08430B	-	30 m	8 mm / 15 m	4 mm / 15 m	125.00	G
R10430R	R10430V	R10430B	-	30 m	10 mm / 15 m	4 mm / 15 m	139.00	G
R10530R	-	R10530B	-	30 m	10 mm / 15 m	5 mm / 15 m	165.00	G
-	R10534V	-	R10534N	34 m	10 mm / 17 m	5 mm / 17 m	169.00	G
R12536R	-	R12536B	R12536N	36 m	12 mm / 18 m	5 mm / 18 m	199.00	G



T Trimmleinen
Vielseitig einsetzbares Tauwerk

T

Liros – Magic Sport

Technische Trimmleine in leuchtenden Farben mit hochfest geflochtenem Polyesterkern. Abriebfester, 16-fach geflochtener Mantel aus Polyester Kammgarn. Thermofixierung von Mantel und Kern.



leuchtgelb-silber	Leuchtgelb-blau	Ø mm	Spule m	Bruchlast	Preis CHF / m	
R151704JA	R151704JB	4	100	550 kg	0.80	B M
R151705JA	R151705JB	5	100	850 kg	1.10	B M

T

Liros Kontrolleinen

Runde, kompakte und griffige Kontrolleine aus Polyester mit einer Arbeitsdehnung unter 5%. Äusserst abriebfest und UV-beständig. Bewährte Leine für Windsurfing. 100% Polyester, 16-fach geflochten.



schwarz	Ø mm	Spule m	Bruchlast	Preis CHF / m	
R105103N	3	100	200 kg	0.40	B M
R105104N	4	100	320 kg	0.70	B M



Dyneema-Schlaufen

Für diverse Anwendungen wie Montage von Blöcken, Auge für Hochholer, Verlängerungen...

Artikelnr.	Ø mm	Länge innen mm	Preis CHF	
RF9003-07	3	65	9.00	F
RF9004-08	4	75	10.00	F
RF9004-09	4	85	11.00	F
RF9005-10	5	95	12.00	F
RF9006-12	6	115	13.00	F

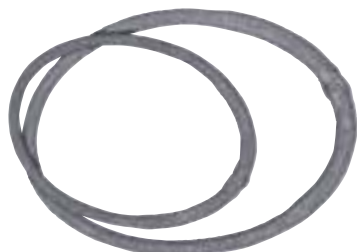

Liros – D-Strap XTR-Tauwerkschlaufen

Extrem leichte Schlaufe aus Dyneema mit hoher Bruchlast zum Ersetzen von Stahlschäkeln. Spezielle Oberflächenbehandlung erhöht die Abriebfestigkeit.

Konstruktion und Material

Mantel: 100% Dyneema SK 78, 12-fach geflochten

Kern: 100% Dyneema SK 78, 32-fach geflochten

Artikelnr.	Ø mm	L mm	Bruchlast	Preis CHF	
R001460080	8	150	3000 kg	72.00	B
R001460081	8	300	3000 kg	85.00	B
R001460082	11	150	5000 kg	85.00	B

Kontrollleinen und Soft-Schäkel



Liros – Soft-Schäkel

Aus hochfestem Dyneema SK 78.

Der Soft-Schäkel ist bei gleicher Bruchlast 10 x leichter als ein herkömmlicher Schäkel aus rostfreiem Stahl. Beschädigungen an Deck oder Verletzungen durch schlagende Metallteile werden ausgeschlossen. Kann auch nach extremer Belastung leicht geöffnet werden.

Artikelnr.	Farbe	Ø mm	Bruchlast	Preis CHF	
R001460066	weiss	6	1000 kg	14.00	G
R001460067	carbon	8	1500 kg	14.50	G
R001460069	rot	11	2000 kg	19.50	G
R001460070	blau	14	4000 kg	26.00	G
R001460071	gelb	15	6000 kg	39.80	G
R001460072	grün	18	8000 kg	45.00	G
R001460073	schwarz	20	10000 kg	52.00	G



Wichard SoftLink-Schäkel

Aus Dyneema SK 75 mit Einsatz aus rostfreiem Stahl. Ersetzt jeden beliebigen Schäkel oder Karabiner. Leicht, belastbar und leistungsfähig. Einfaches Schliessen und Öffnen. Bei gleicher Bruchlast ist der SoftLink 4 bis 5 X leichter als ein geschmiedeter Schäkel aus rostfreiem Stahl.

Artikelnr.	Ø mm	L mm	Bruchlast	Preis CHF	
WI21223	3	70	2600 kg	23.00	F
WI21224	4	80	3600 kg	27.50	F
WI21225	5	90	6000 kg	36.00	F



Wichard Einsätze aus rostfreiem Stahl

Für Tauwerkschlaufen.

Artikelnr.		Preis CHF	
WI21203	für Tau Ø 3 mm	7.50	F
WI21204	für Tau Ø 4 mm	9.00	F
WI21205	für Tau Ø 5 mm	11.50	F

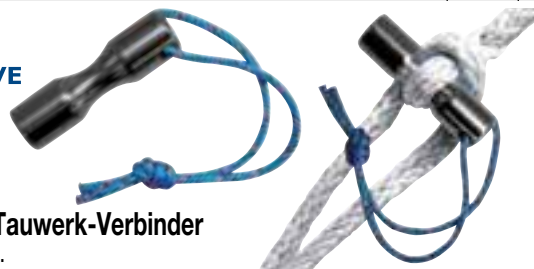

Blue Wave Tauwerk-Verbinder

Aus Aluminium.

Artikelnr.	Für Tau Ø mm	Ø mm	L mm	Preis CHF	
BL0608RA	3	8	36	9.00	A
BL0610RA	3-5	10	45	10.00	A
BL0612RA	5-7	13	52	12.00	A



Geflochtene Polyesterleinen Liros Trimline Kit

Aus Polyester, 16-fach geflochten, UV-beständig.
10 Spulen von 20 m in verschiedenen Leuchtfarben, Durchmesser Ø 3 mm, in Verkaufskarton.

Artikelnr.	Anzahl	Ø mm	Farbe	Spule m	Preis CHF	
R1522KIT	Karton mit 10 Spulen	3	assortiert	20	129.00	C
R1522-0001	1 Spule	3	nicht wählbar, je nach Lager	20	13.00	C



Liros Polyester-Flechtleinen R1040

Hochfeste Polyester-Flechtleine auf Spule. Flexibel, UV-beständig und nicht verhärtend.

Artikelnr.	Anzahl	Ø mm	Farbe	Spule m	Preis CHF	
R1040-0002	Karton mit 10 Spulen	2	assortiert	30	79.00	C
R1040-0201B	1 Spule	2	blau	30	8.00	C
R1040-0201J	1 Spule	2	gelb	30	8.00	C
R1040-0201N	1 Spule	2	schwarz	30	8.00	C
R1040-0201R	1 Spule	2	rot	30	8.00	C
R1040-0201V	1 Spule	2	grün	30	8.00	C
R1040-0003	Karton mit 10 Spulen	3	assortiert	15	58.00	C
R1040-0301B	1 Spule	3	blau	15	6.50	C
R1040-0301J	1 Spule	3	gelb	15	6.50	C
R1040-0301N	1 Spule	3	schwarz	15	6.50	C
R1040-0301R	1 Spule	3	rot	15	6.50	C
R1040-0301V	1 Spule	3	grün	15	6.50	C



Gummileinen

Mit Mantel aus geflochtenem Polyester. Dehnung bis 150%.
Nur auf Spulen von 100 m Länge lieferbar.
Für Bestellung per Meter, siehe Gummileine Liros R0190 auf Seite 323.

Artikelnr.	Dehnung 100% mit	Ø mm	Spule m	Preis CHF / Spule	
T0040	2.4 kg	4	100	115.00	C
T0050	2.8 kg	5	100	125.00	C
T0060	3.0 kg	6	100	145.00	C
T0080	5.0 kg	8	100	179.00	C



Liros - Magic Sport Kontrollleine

Multifunktionale Leine mit Polyesterkern und 16-fach geflochtenem hochfestem Polyester Mantel.

Artikelnr.	Anzahl	Ø mm	Farbe	Spule m	Preis CHF	
R1517-0002	Karton mit 10 Spulen	1.5	assortiert	20	129.00	C
R1517-0201JB	1 Spule	1.5	leuchtgelb/blau	20	13.00	C
R1517-0201JP	1 Spule	1.5	leuchtgelb/pink	20	13.00	C
R1517-0201JA	1 Spule	1.5	leuchtgelb/silber	20	13.00	C
R1517-0201JW	1 Spule	1.5	leuchtgelb/weiss	20	13.00	C



Liros Polyamid-Flechtschnüre R00157

Artikelnr.	Anzahl	Ø mm	Farbe	Spule m	Preis CHF	
R00157	Karton mit 20 Spulen	1.5	assortiert	20	79.00	C
R00157-0001B	1 Spule	1.5	blau	20	3.90	C
R00157-0001J	1 Spule	1.5	gelb	20	3.90	C
R00157-0001N	1 Spule	1.5	schwarz	20	3.90	C
R00157-0001R	1 Spule	1.5	rot	20	3.90	C



Liros - Classic R1172

Polyester Seilgarn Ø 3 mm, 3-schäftig gedreht in Hanfoptik auf Mini-Spulen. Griffig, weich und UV-beständig. 10 Spulen in einem Verkaufskarton.

Artikelnr.	Anzahl	Ø mm	Spule m	Preis CHF	
R1172-0003	Karton mit 10 Spulen	3	10	58.00	C
R1172-0301	1 Spule	3	10	5.90	C



Liros - Stretch XTR

Hochwertiges und leichtes Gummiseil mit äusserst abriebfestem 100% Dyneema Mantel. Geringe Wasseraufnahme und sehr gute UV-Beständigkeit.

Konstruktion und Material
Mantel: Dyneema, 16-fach geflochten
Kern: Hochwertiger Naturgummi
Dehnung von mehr als 150%.

weiss	Ø mm	Spule m	Bruchlast	Preis CHF / m
R019903	3	100	150 kg	0.90
R019904	4	100	290 kg	1.50
R019905	5	100	300 kg	1.80
R019906	6	100	320 kg	2.90

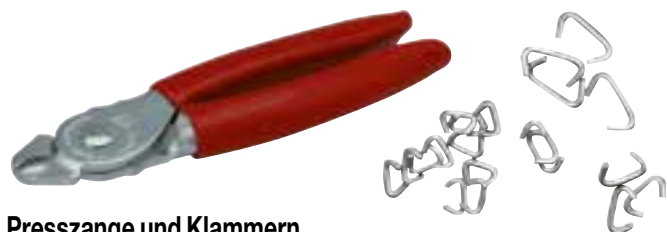

Presszange und Klammern

Presszange für Klammern zu Gummileinen Ø 4-10 mm. Die Klammern aus rostfreiem Stahl werden pro Stück verkauft.

Artikelnr.	Bezeichnung	Preis CHF
T0090	Zange für Klammern aus rostfreiem Stahl für Gummileinen Ø 4-10 mm	59.00
T0091	Klammer für Gummileinen Ø 4 mm	0.25
T0092	Klammer für Gummileinen Ø 6 mm	0.30
T0093	Klammer für Gummileinen Ø 8 mm	0.35
T0094	Klammer für Gummileinen Ø 10 mm	0.40

Haken aus rostfreiem Stahl

Für Gummileinen. Praktisch für diverse Anwendungen auf dem Boot. Die Gummileine wird mit Klammern befestigt (siehe T0091 bis T0094).



Artikelnr.	Bezeichnung	Preis CHF
T0103	für Gummileine Ø 6 mm	1.70
T0104	für Gummileine Ø 8 mm	1.90
T0105	für Gummileine Ø 10 mm	2.20



Fast End Schrumpfschläuche

Länge 4 cm, die durch Hitze zusammenschrumpfen. Ersetzen einfach, schnell und dauerhaft Taklings an Tauwerkenden.

Artikelnr.	Anzahl	Preis CHF
T0099	6 Schläuche für Tau Ø 6 bis 12 mm	5.50
T0109	6 Schläuche für Tau Ø 10 bis 18 mm	6.00

T-Endstück für Leinen oder Gummileinen

Die Leine wird durch einen einfachen Knoten befestigt.

Artikelnr.	Anzahl	Für Gummileine Ø mm	Preis CHF
CL403	Beutel mit 5 Stück	4-7	6.90



Liros - Gummileinen R0190

Hochelastische Gummileinen mit einer Dehnung von mehr als 150%. Auf 100 Meter-Spule oder per Meter lieferbar.

Konstruktion und Material
Hochelastischer Latexgummi mit besten Dehnungseigenschaften und langer Lebensdauer.
Mantel: Umflechtung aus scheuerfestem Polyester, hochfest

weiss	schwarz	gelb	Ø mm	Spule m	Bruchlast	Preis CHF / m
R019003	R019003N		3	100	35 kg	0.70
R019004	R019004N	R019004J	4	100	65 kg	0.90
R019005	R019005N	R019005J	5	100	100 kg	1.10
R019006	R019006N	R019006J	6	100	150 kg	1.50
R019008	R019008N		8	100	200 kg	2.40
R019010	R019010N		10	100	250 kg	2.90
R019012	R019012N		12	100	320 kg	4.30



Nylonhaken mit Schnellverschluss

Die Gummileine wird blockiert, sobald sie in den Haken eingeführt wird.

Artikelnr.	Anzahl	Für Gummileinen Ø mm	Preis CHF
T0582	Beutel mit 10 Stück	4-5	9.50
T0583	Beutel mit 10 Stück	6-8	11.00



Nylonhaken

Die Leine wird durch einen einfachen Knoten befestigt.

Artikelnr.	Anzahl	Für Gummileine Ø mm	Preis CHF
R1194	Beutel mit 5 Stück	4	5.90
R1196	Beutel mit 5 Stück	6	5.40
R1198	Beutel mit 5 Stück	8	5.40
CL405	Beutel mit 5 Stück	4-8	7.90
CL404	Beutel mit 5 Stück	7	7.90

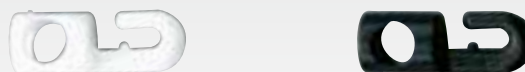

Kleine Nylonhaken

Die Leine wird durch einen einfachen Knoten befestigt.

Artikelnr.	Anzahl	Für Gummileine Ø mm	Preis CHF
R1294	Beutel mit 10 Stück, weiss	4	5.90
R1294N	Beutel mit 10 Stück, schwarz	4	5.90

Nylonhaken für Leinen und Gummileinen

Die Leine wird durch einen einfachen Knoten befestigt.

Artikelnr.	Anzahl	Für Gummileine Ø mm	Preis CHF
CL401	Beutel mit 5 Stück	3-6	7.90

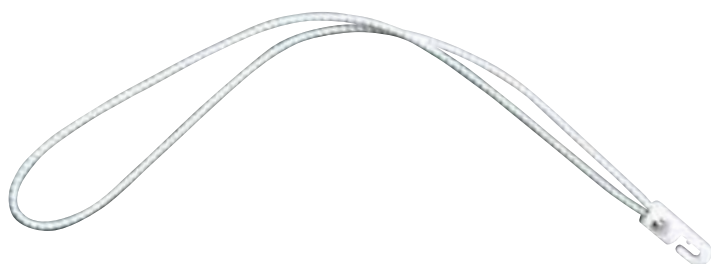

Segeleinbinder aus doppelter Gummileine mit Nylonhaken

Aus hochwertigem Gummi mit Polyester-Umflechtung.

Artikelnr.	Verpackung	Ø mm	Länge cm	Preis CHF	
R1901435	Beutel mit 5 Stück	4	35	6.40	C
R1901455	Beutel mit 5 Stück	4	55	7.80	C
R1901475	Beutel mit 5 Stück	4	75	9.90	C



Gummistropfs mit 2 Nylonhaken

Aus hochwertigem Gummi mit Polyester-Umflechtung.

Artikelnr.	Verpackung	Ø mm	Länge cm	Preis CHF	
T0575	Beutel mit 4 Stück	4	20	7.20	C
T0576	Beutel mit 4 Stück	6	30	8.60	C
T0577	Beutel mit 4 Stück	8	50	13.00	C
T0578	Beutel mit 4 Stück	10	100	21.50	C



Endstücke mit V-Klemme

Aus Nylon für Gummileine.

Artikelnr.	Stückzahl	Farbe	Für Sandow von Ø mm	Preis CHF	
T0581	per Stück	rosa	4-5	1.00	C
R1905	per Stück	schwarz	4-5	1.25	C
T0586	per Stück	lila	6	1.00	C
T0588	per Stück	rot	8	1.50	C
R1907	per Stück	schwarz	8	1.60	C



Gummistropfs mit V-Klemme

Artikelnr.	Verpackung	Sandow Ø mm	Länge cm	Preis CHF	
T0580	Beutel mit 4 Stück	5	55	7.50	C



Liros - Cord / Allzweckleinen

Dünne, weisse Polyamidleine 8-fach geflochten für diverse Anwendungen. Ideal für Boot, Camping und Haushalt.

Auf Kunststoffhalterung mit 20 oder 50 m.

Artikelnr.	Farbe	Ø mm	Länge m	Preis CHF	
R1002023	weiss	3	20	4.90	C
R1002053	weiss	3	50	9.90	C
R1002024	weiss	4	20	7.40	C
R1002054	weiss	4	50	17.80	C



Gummistropfs

Mit Kugeln an beiden Enden.

Artikelnr.	Verpackung	Ø mm	Länge cm	Preis CHF	
T0570	Beutel mit 4 Stück	4	30	8.00	C
T0574	Beutel mit 4 Stück	4	50	9.50	C



Polypropylen-Bälle für Tauende

Farben: blau, weiss, rot, gelb, schwarz und grün

Artikelnr.	Stückzahl	Für Tau max. Ø mm	Ø mm	Preis CHF	
S2535	per Stück	5	22	0.90	C
S2536	per Stück	6	30	1.50	C
S2546	per Stück	10	44	3.50	C
S195-5	Beutel mit 5 Stück S2536 in verschiedenen Farben	6	30	6.90	C
CL520	Beutel mit 5 Stück	7	20	5.30	C



Velcroband

Fester Halt ohne Knoten, Länge 300 cm, Breite 25 mm Doppelseitig (positiv/negativ). Kann nach Wunsch auf jede Länge zugeschnitten werden.

Artikelnr.	Stückzahl	Breite mm	Länge cm	Preis CHF	
BW0940	per Stück	25	300	22.00	C

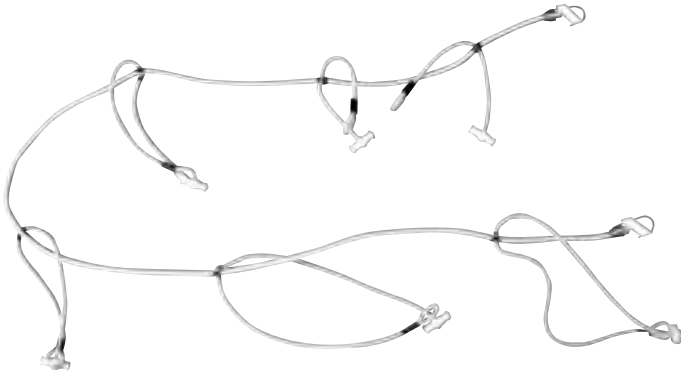

Grossbaum-Spinne

Mit Zeisingen aus Nylon und 2 Haken aus rostfreiem Stahl mit Verschlüssen.

Artikelnr.	Baumlänge / cm	Ø mm	Preis CHF	
T0556	200 - 350	8	23.50	C
T0558	300 - 500	10	29.90	C



Segeleinbinder aus Polyesterband

Sehr praktisch zum Einbinden des Grosssegels, Festzurren der Genua auf dem Deck und für viele andere Einsätze auf dem Boot.

Auf einer Seite mit eingenähter Schlaufe.

Länge 150 cm, Breite 25 mm.

Artikelnr.	Verpackung	Breite mm	Länge cm	Preis CHF	
BW054	Beutel mit 4 Stück	25	150	26.00	C

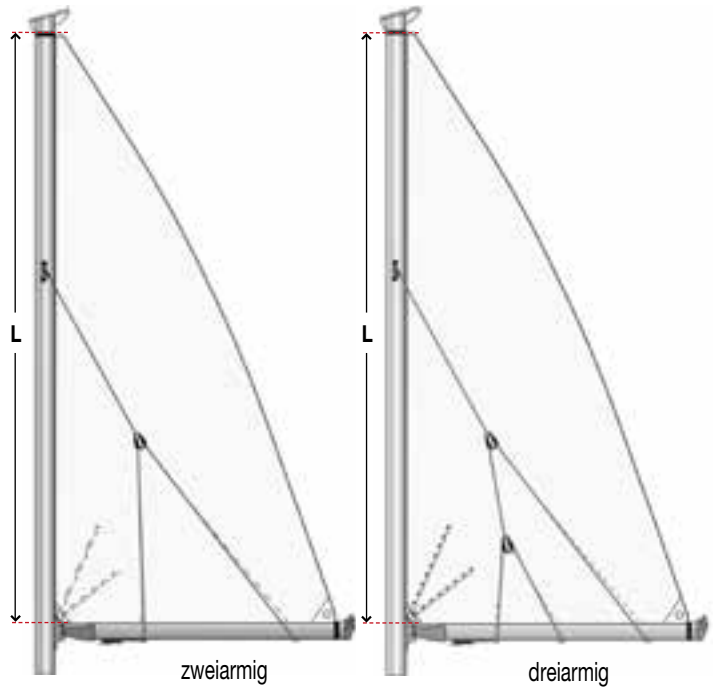

Komplette Lazy Jack-Kits

SN51163605	zweiarmig, für Mast mit L max. 12 m	147.00	K
SN51163606	dreiarmig, für Mast mit L max. 20 m	222.00	K

Liros - Lazy Jack

Polyestergeflecht speziell für den Einsatz als Lazy Jack Leine. Rund und leicht mit glatter Oberfläche. Extrem UV-beständig. Sehr leicht spleissbar.

Konstruktion und Material

12-faches Hohlflecht aus spinngefärbtem Polyester

Artikelnr.	Ø mm	Spule m	Bruchlast	Preis CHF / m	
R153104G	4	200	500 kg	1.10	B M
R153106G	6	200	1100 kg	1.80	B M

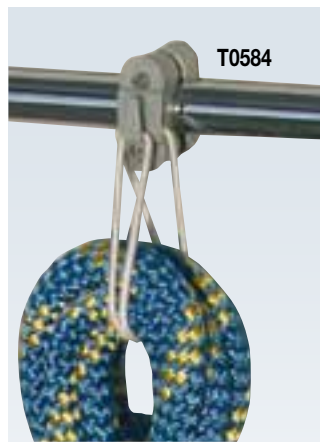

T0584

Nylonhaken für Tauwerk oder Rettungsring

Für Rohr von Ø 22-25 mm
Lieferung mit Gummileine und Schrauben.
Masse: 54 x 22 mm

T0584	9.00	C
-------	------	---



S2529

Nylonhaken zum Aufhängen von Tauwerk

Mit 1 Meter Leine und Schraube.
Paarweise geliefert.
Masse: 35 x 35 mm

S2529	13.50	C
-------	-------	---



T0774

Tauwerkhalter aus Nylon

Masse: 84 x 56 mm, innen 60 mm

T0774	9.00	C
-------	------	---



BW130

BW131

Klammer zur Befestigung von Fallen

Mit dieser Klammer kann ein Spi- oder Gennakerfall schnell befestigt und rasch wieder gelöst werden.

BW130	Ø Fall bis 6 mm	16.00	C
BW131	Ø Fall bis 10 mm	24.00	C

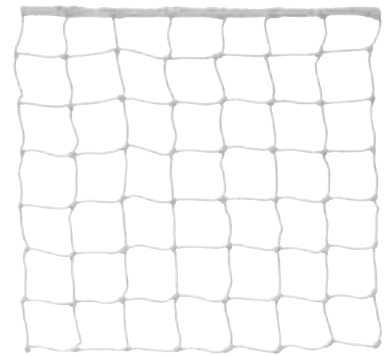

Einfache Filt Relingsnetze

Aus weissem wetterfestem Nylon (Crinyl), für Relingshöhen von 30 bis 70 cm, mit rhombenförmigen Maschen von 50 mm oder sechseckigen Maschen von 30 mm. Per Meter oder Spulen von 100 m.

Ungefähre Masse zum Bespannen von 1 m Reling

Gewünschte Höhe	Benötigte Länge	
	FT 810319	FT061114
40 cm	1.12 m	1.12 m
50 cm	1.20 m	1.20 m
60 cm	1.35 m	1.35 m

Geknüpftes Liros Relingsnetz

Aus Polyester Ø 2.5 mm, Maschengrösse rund 45 mm. Strapazierfähig und dauerhaft, verstärkter Saum. Per Meter oder auf Spule von 50 m.

Artikelnr.	Modell	Preis CHF / m
FT810319	rhombenförmige Maschen, rohweiss	4.90 B O
FT061114	sechseckige Maschen, weiss	4.90 B O

Artikelnr.	Modell	Preis CHF / m
R2040	Höhe 60 cm	7.30 B

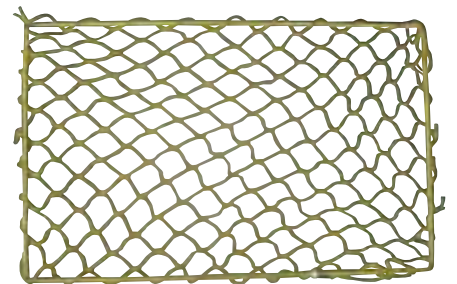

FT800126G

Netz-Stautaschen

Selbstklebende Befestigung.

Filt Ablagenetz

Aus Nylon, wird als Kit geliefert; die gewünschte Form kann selbst zugeschnitten werden. Ein Kit enthält: 2 Laufmeter Netz, 4 m Gummileine und 15 Halterungen.

Filt Ablagenetze

Befestigung gegen eine Wand, hinter einer Türe oder an der Decke. Aus Nylon, werden mit Gummileine, Halterungen und Schrauben geliefert. Die Masse sind von der Befestigungsart abhängig, z.B. 38 x 18 cm, 30 x 27 cm, 42 x 12 cm.

TC5353220	klein, 20 x 11 x 3 cm	19.90	I
TC5353221	gross, 26 x 11 x 3 cm	19.90	I

FT821120	zirka 160 x 50 cm	31.00	D
----------	-------------------	-------	---

FT800126G	goldbraun	15.00	D
FT800126M	marineblau	15.00	D
FT800126W	weiss	15.00	D
FT800126N	schwarz	15.00	D

Zur Dekoration, Handläufe...



Liros - Historic gedreht

Klassische Hanfoptik, jedoch mit allen Vorzügen von synthetischem Tauwerk: keine Wasseraufnahme. Witterungs- und UV-beständig. Ideal als Fendertau oder als Handlauf.

Konstruktion und Material

3-fach gedreht, Polypropylen-Seilgarn, gesponnen

Artikelnr.	Ø mm	Rolle m	Bruchlast	Preis CHF / m
R114030C	30	50	6400 kg	8.80 G N



Wäscheklammern

Wäscheklammern für Handläufe und Heckkörbe. Sehr stabile Ausführung. Für Rohre bis Ø 25 mm. Beutel mit 12 Stück

NV36315000	12 Stück	9.90	A
------------	----------	------	---

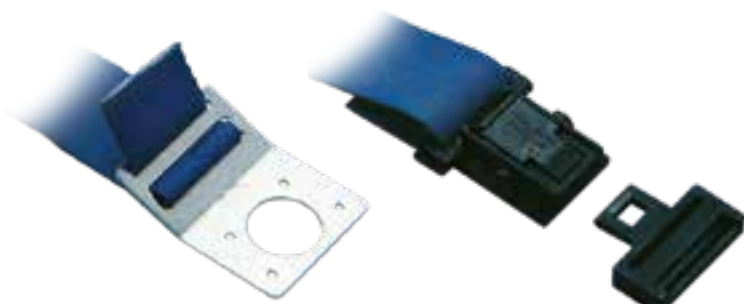

Platte für Fussgurten

Aus rostfreiem Stahl für Gurte bis 50 mm.

S2547	9.00	F
-------	------	---

Schnellverschluss

Aus Nylon, für Gurte von 50 mm. Bruchlast 130 kg.

S1960	17.00	F
-------	-------	---



Gurtenschnallen aus Nylon

Artikelnr.	Modell	Preis CHF	
S0696	für Gurte von 40 mm	7.50	F
S0698	für Gurte von 50 mm	8.50	F

Gurten



BW050

BW053



BW051-A

BW052

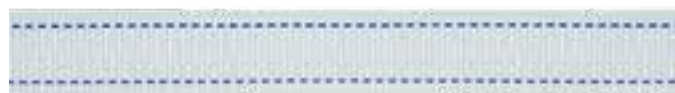

R0186-25



R0187-25

Artikelnr.	Modell	Preis CHF / m	
BW050	weiss, aus Nylon, Breite 50 mm	3.00	A
BW053	blau, aus Nylon, Breite 50 mm	4.50	C
BW051-A	weiss, aus Nylon, Breite 30 mm	2.80	C
BW052	blau, aus Nylon, Breite 30 mm	2.50	C
R0186-25	aus Dyneema, Breite 25 mm	6.40	B
R0187-25	aus Polypropylen, Breite 25 mm	1.00	B M



Flache Bügel aus rostfreiem Stahl für Gurten

Artikelnr.	Modell	Preis CHF	
S0596	für Gurte von 25 mm, Lochabstand 39 mm	2.50	C
WI9211	für Gurte von 30 mm, Lochabstand 54 mm	5.50	F
S0597	für Gurte von 40 mm, Lochabstand 60 mm	3.50	C
WI9212	für Gurte von 40 mm, Lochabstand 65 mm	6.00	F
WI9222	für Gurte von 50 mm, Lochabstand 82 mm	7.00	F



Fussgurtenplatten aus rostfreiem Stahl

Befestigung mit 2 Schrauben Ø 5 mm.

Artikelnr.	Modell	Preis CHF	
S2513	für Gurte von 40 mm, Lochabstand 32 mm	1.80	C
S2514	für Gurte von 50 mm, Lochabstand 43 mm	2.50	C

Platte für Gurtenschnallen

Für die 50 mm breiten Schnallen (S0678 und S0680).



Artikelnr.	Modell	Preis CHF	
S2548	für die 50 mm breiten Schnallen (S0678 und S0680)	5.50	C



Gurtenschnallen mit Steg

Aus rostfreiem Stahl mit Steg aus schwarzem Nylon.

S0670	für Gurte von 30 mm	7.50	F
S0674	für Gurte von 40 mm	8.50	F
S0678	für Gurte von 50 mm	9.00	F



Gurtenschnallen mit Steg

Aus rostfreiem Stahl mit geschlossenem Steg aus schwarzem Aluminium.

S0671	für Gurte von 20 mm	15.00	F
S0672	für Gurte von 30 mm	15.00	F
S0676	für Gurte von 40 mm	15.00	F
S0680	für Gurte von 50 mm	16.50	F

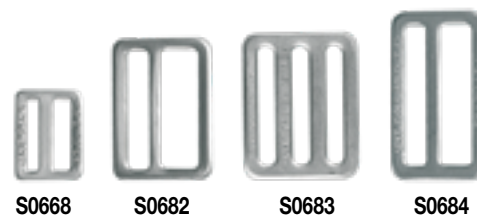

Gurtenschnallen aus rostfreiem Stahl

S0668	für Gurte von 25 mm	2.70	C
S0682	für Gurte von 40 mm	6.30	F
S0683	für Gurte von 40 mm	8.50	F
S0684	für Gurte von 50 mm	8.30	F



Liros Spleisstasche

Spleisstasche sowohl für den Segelprofi als auch für den ambitionierten Freizeitsieger. Ermöglicht sämtliche Spleissarbeiten mit jeglichem Tauwerk.

Inhalt:

- 1 Pro Takelnadel
- 1 Hohlspieker
- 3 Spleissnadeln (5,5, 7,5, 10 mm)
- CD mit Spleissanleitung
- Liros Klebeband
- Takelgarn
- Filzstift, Feuerzeug und Notizblock



R0146-0056	Liros Spleisstasche	129.00	B
------------	---------------------	--------	---



Spleissnadelset

4 hochwertige Spleissnadeln aus rostfreiem Stahl, zum Spleissen von Tauwerk von 4 bis 14 mm. Einsetzbar für gedrehte und geflochtene Seile. Im Kunststoffrohr mit Drehverschluss.

R0143-5000	Set mit 4 Spleissnadeln 4-14 mm	47.00	B
R0143-5002	Spleissnadel für 4 mm	11.00	B
R0143-5003	Spleissnadel für 5-6 mm	15.00	B



Engel 100S Schneide- und Lötgerät, 80 W

Zum Schneiden von synthetischem Tauwerk und Gurte. Eingebautes Licht zum Beleuchten der Arbeitsfläche.

BW680	Schneide- und Lötgerät	189.00	B
BW681	Ersatzschneidespitze	37.00	B
BW682	Ersatzlötspitze	29.00	B



Mini burner Feuerzeug

Feuerzeug mit heisser, blauer Flamme um Tauwerk Enden zu verschweissen, sogar bei starkem Wind. Arbeitet mit normalem Feuerzeuggas, wiederauffüllbar.

NV12223000	per Stück	16.00	U
------------	-----------	-------	---



R11090



R11091

Hohlspieker

Bewährtes Spleisswerkzeug für gedrehtes Tauwerk. Erleichtert das Einfädeln der einzelnen Kardeelen.

R11090	bis 12 mm	17.50	C
R11091	ab 14 mm	21.00	C



R0143-1000
R0143-2000

Profispleisser

Selbstklemmend dank spezieller Rille. Optimal für alle Spleisse (Hohl und Kern-Mantel).

R0143-1000	für Tauwerk 6-8 mm	65.00	B
R0143-2000	für Tauwerk 10-12 mm	79.00	B



Spleissnadel

Einfaches Modell mit zwei Drähten, welche ein problemloses Einklemmen des Tauwerks ermöglichen.

RF002	aus rostfreiem Stahl	17.90	F
-------	----------------------	-------	---



Pro Takelnadel

In der Praxis erprobtes Werkzeug, um Takelarbeiten vorzunehmen. Spart Zeit und Kraft beim Takeln von Tauwerk jeder Art. Ohne Segelmacherhandschuhe einsetzbar.

R0143-4000	Holzgriff, Nadel mit Nadelöhr	48.00	B
------------	-------------------------------	-------	---

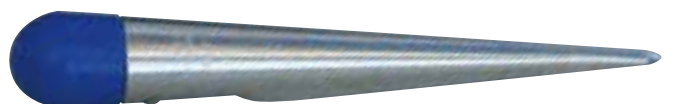

Marlspeiker aus rostfreiem Stahl

Mit Nylongriff

RM128	aus rostfreiem Stahl	31.00	C
-------	----------------------	-------	---



R00013



R00001

Dünnes, gewachstes Takelgarn

Artikelnr.	Anzahl	Ø mm	Farbe	Spule m	Preis CHF	
R00013	Karton mit 10 Spulen	1.5	assortiert	20	135.00	C
R00013-0001B	1 Spule	1.5	blau	20	6.80	G
R00013-0001J	1 Spule	1.5	gelb	20	6.80	G
R00013-0001N	1 Spule	1.5	schwarz	20	6.80	G
R00013-0001R	1 Spule	1.5	rot	20	6.80	G
R00013-0001V	1 Spule	1.5	grün	20	6.80	G

Takelgarn-Sortiment

5 x 30 m geflochten, ungewachst Ø 1.0 mm
 5 x 20 m geflochten, ungewachst Ø 1.5 mm
 5 x 20 m geflochten, gewachst Ø 1.5 mm
 5 x 30 m gedreht, gewachst Ø 1.2 mm

R00001	Karton mit 20 Spulen	99.00	C
--------	----------------------	-------	---

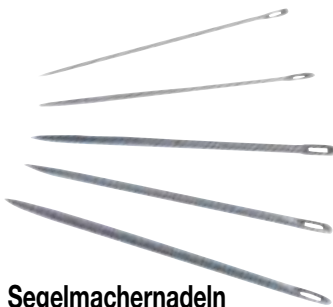

Segelmachernadeln assortiert

BA005	5 Nadeln	13.50	F
BA021	10 Nadeln	22.00	F



Gewachster Nähfaden, weiss

Länge 90 m, Ø 0.5 mm

BA0353	12.50	F
--------	-------	---



R1042012



R1040015



BA0500

Takelgarn

Artikelnr.	Farbe	Ø mm	Länge m	Qualität	Preis CHF	
R1042012	weiss	1.2	30	gedreht, gewachst	5.10	C
R1040015	weiss	1.5	20	geflochten, gewachst	5.20	C
BA0500	weiss	1.0	24	geflochten, gewachst	5.20	F



BA026

Segelmacherhandschuh aus Leder

Grösse einstellbar

BA026	für Rechtshänder	27.00	F
BA027	für Linkshänder	27.00	F



Tauwerkklammer

Zur einfachen und schnellen Herstellung eines Auges im Tauwerk. Funktioniert bei geflochtenem und gedrehtem Tauwerk.

Je 2 Stück.

Artikelnr.	Für Tau Ø mm	Preis CHF	
NV2119951997	8-10	19.90	A
NV2119951998	10-12	24.90	A
NV2119951999	12-14	29.90	A



Segelreparatur Set

Inhalt: gewachstes Garn, Nadeln, Wachs, Segelmacherhandschuh.

BA038	Set mit 10 Nadeln und einstellbarem Handschuh	94.00	F
-------	---	-------	---



Liros – Handy-Elastic R0136

Hochelastische Leine zum Festmachen, Schleppen oder Anker, sehr handlich, reissfest und scheuerbeständig. Durch die besondere Konstruktion und den Einsatz hochelastischer Fasern kann die Leine auch in extremen Situationen ohne Ruckdämpfer verwendet werden.

Auf Bestellung lieferbar bis Ø 36 mm.

Konstruktion und Material

Mantel: Polyamid hochfest, 1:1 geflochten, königsblau mit goldenem Farbcode oder ganz schwarz.

Kern: hochelastisches Polyamidgeflecht



blau



schwarz

blau	schwarz	Ø mm	Spule m	Bruchlast	Preis CHF / m		
R013608	-	8	200	1600 kg	2.10	B	M
R013610	R013610N	10	100	2500 kg	3.00	B	M
R013612	R013612N	12	100	3900 kg	4.40	B	M
R013614	R013614N	14	100	4800 kg	5.90	B	M
R013616	R013616N	16	100	6000 kg	6.90	B	M
R013618	R013618N	18	100	8500 kg	7.80	G	N
R013620	R013620N	20	100	9900 kg	8.90	G	N
R013622	-	22	100	10600 kg	10.30	G	N
R013624	-	24	100	12000 kg	11.90	G	N



Liros – Porto R0133

Sehr handliche Festmacher- und Ankerleine. Die Leine aus 100% Polyester ist äusserst reiss- und scheuerfest und verhärtet nicht. Durch eine spezielle Zwrnkonstruktion wird eine Dehnung von mehr als 15% erreicht.

Konstruktion und Material

Mantel: Polyester, 8-10 mm 16-fach geflochten, ab 12 mm 20-fach geflochten, weiss-schwarz

Kern: Spezielles 8-faches hochfestes Polyestergeflecht

Artikelnr.	Ø mm	Spule m	Bruchlast	Preis CHF / m		
R013308	8	200	1650 kg	1.80	B	M
R013310	10	100	2050 kg	2.60	B	M
R013312	12	100	2850 kg	3.70	B	M
R013314	14	100	3800 kg	4.90	B	M
R013316	16	100	4900 kg	5.90	B	M



Liros – Polyester R0111

Klassische Leine zum Festmachen oder zum Anker mit hoher Elastizität. 100% Polyester, 3-fach gedreht, daher sehr einfach zu spleissen, äusserst reiss- und scheuerfest, wird nicht hart.

Konstruktion und Material:

3-fach gedreht, 100% Polyester nach DIN 83331 / EN 697, thermofixiert, weiss mit blauem Kennfaden.

Artikelnr.	Ø mm	Spule m	Bruchlast	Preis CHF / m		
R011110	10	200	1800 kg	2.00	B	M
R011112	12	100	2400 kg	2.80	B	M
R011114	14	100	3600 kg	3.80	B	M
R011116	16	100	4700 kg	4.80	B	M
R011118	18	100	5500 kg	6.30	B	M
R011120	20	100	7000 kg	7.80	B	M
R011122	22	100	8200 kg	9.30	B	M
R011124	24	100	10500 kg	10.80	B	M



marine



schwarz

Liros – Polyester R1110

Festmacher und Ankerleine aus 100% Polyester, extrem UV-beständig durch spezielle Spinnfärbung. Sehr einfach zu spleissen, äusserst reiss- und scheuerfest, wird nicht hart.

Konstruktion und Material

3-fach gedreht, 100% Polyester nach DIN 83331 / EN 697, thermofixiert, schwarz oder marine.

marine	schwarz	Ø mm	Spule m	Bruchlast	Preis CHF / m		
-	R111010N	10	100	1800 kg	2.40	B	M
R111012B	R111012N	12	100	2400 kg	3.50	B	M
R111014B	R111014N	14	100	3600 kg	4.20	B	M
R111016B	R111016N	16	100	4700 kg	5.40	B	M
R111018B	R111018N	18	100	5500 kg	6.60	B	M
R111020B	R111020N	20	100	7000 kg	8.00	B	M
-	R111022N	22	100	8200 kg	10.50	B	M
-	R111024N	24	100	10500 kg	11.80	B	M



Liros – Moorex R0132

Neue Generation von Festmacher. Sehr weicher handlicher und hochelastischer Festmacher mit einer Arbeitsdehnung über 20%. Benötigt keinen zusätzlichen Ruckdämpfer. Rundes, einfach zu spleissendes Hohlgeflecht aus Polyester.

Material: hochfestes Markenpolyester

Konstruktion: 12-fach geflochten



Artikelnr.	Ø mm	Spule m	Bruchlast	Preis CHF / m		
R013210N	10	100	2400 kg	2.20	B	M
R013212N	12	100	3000 kg	2.80	B	M
R013214N	14	100	4000 kg	4.20	B	M
R013216N	16	100	4600 kg	5.00	B	M

Liros – Polyamidleine R1025

Weisse Leine aus hochfestem Markenpolyamid 8-fach geflochten. Sehr weich und elastisch (Arbeitsdehnung < 15%) sowie scheuerfest.

Ideal für Festmacher, Ankerleine oder als Allroundleine.



Artikelnr.	Ø mm	Spule m	Bruchlast	Preis CHF / m		
R102502	2	200	100 kg	0.15	B	M
R102503	3	200	180 kg	0.25	B	M
R102504	4	200	340 kg	0.35	B	M
R102505	5	200	550 kg	0.50	B	M
R102506	6	200	850 kg	0.80	B	M
R102508	8	200	1500 kg	1.30	B	M
R102510	10	100	2400 kg	2.00	B	M
R102512	12	100	3200 kg	2.60	B	M
R102514	14	100	3600 kg	3.70	B	M
R102516	16	100	4300 kg	4.70	B	M



Liros – Nautic R1072

Mehrweck-Flechtleine aus spinngefärbtem Polypropylen-Multifil. Sehr leicht und handlich, nimmt kein Wasser auf und schwimmt. Arbeitsdehnung < 12%.

Ideal als Flautenschot, Schlepp- oder Wurfleine.

Konstruktion und Material

Mantel: 8-fach geflochten aus UV-stabilisiertem und widerstandsfähigem Polypropylen-Multifaden.

Mit Garantiefaden blau/gold

blau



gelb



schwarz



rot



blau	gelb	schwarz	rot	Ø mm	Spule m	Bruchlast	Preis CHF / m		
R107203B	R107203J	R107203N	R107203R	3	200	140 kg	0.30	B	M
R107204B	R107204J	R107204N	R107204R	4	200	210 kg	0.40	B	M
R107205B	R107205J	R107205N	R107205R	5	200	320 kg	0.60	B	M
R107206B	R107206J	R107206N	R107206R	6	200	550 kg	0.80	B	M
R107208B	R107208J	R107208N	R107208R	8	200	800 kg	1.30	B	M
R107210B	R107210J	R107210N	R107210R	10	100	1230 kg	2.00	B	M
R107212B	R107212J	R107212N	R107212R	12	100	1450 kg	2.80	B	M
R107214B	R107214J	-	R107214R	14	100	2000 kg	3.80	B	M
R107216B	R107216J	-	R107216R	16	100	3700 kg	4.80	B	M

Liros – Porto R134

Sehr handliche Festmacherleine, geflochten. Konstruktion aus 100% Polyester, weiss mit schwarzem Farbcode, äusserst reiss- und scheuerfest, verhärtet nicht, hohe Dehnung durch spezielle Zwirn-Konstruktion 16-fach geflochten (8-10 mm), 20-fach geflochten (12-14 mm).

Beide Enden sind abgeschweisst.



Artikelnr.	Ø mm	Länge m	Bruchlast	Preis CHF	
R1340810	8	10	1650 kg	15.50	A
R1341015	10	15	2050 kg	29.00	A
R1341215	12	15	2850 kg	38.00	A
R1341420	14	20	3400 kg	63.00	A

Festmacher



Liros - Handy-Elastic, mit Schlaufe

Gebrauchsfertiger, hochwertiger Festmacher aus hochfestem Polyamid mit einer Arbeitsdehnung von > 20%. Äusserst reiss- und scheuerfester Mantel, schwarz. Sehr handliche und weiche Leine, welche auch über lange Zeit geschmeidig bleibt.

Wird in Netztasche geliefert.

Artikelnr.	Ø mm	Länge m	Schlaufe cm	Bruchlast	Preis CHF	
R1361210	12	10	40	3000 kg	55.00	G
R1361215	12	15	40	3000 kg	75.00	G



Mit Stahlkausche und Schlaufe

Festmacher

Aus dreifach gedrehtem Polyester-Tauwerk. Mit Schlaufe von 27 cm auf einer Seite und rostfreier Stahlkausche auf der anderen Seite.

Artikelnr.	Ø mm	Länge cm	Bruchlast	Preis CHF	
R3111412	14	120	3500 kg	33.50	C
R3111415	14	150	3500 kg	34.50	C
R3111418	14	180	3500 kg	36.00	C
R3111420	14	200	3500 kg	37.00	C
R3111425	14	250	3500 kg	39.00	C
R3111430	14	300	3500 kg	40.00	C
R3111615	16	150	4600 kg	37.00	C
R3111620	16	200	4600 kg	39.00	C
R3111625	16	250	4600 kg	42.00	C
R3111630	16	300	4600 kg	42.00	C



Lenzpumpe Drainman

Sie haben keine Lust mehr ständig Ihr Boot zu lenzen? Dann ist Drainman die Antwort!

Mit der natürlichen Kraft der Wellen und des Windes und dem daraus entstehenden Ruck am Festmacher lenzt der Drainman ihr Boot selbständig. Der Drainman kann bis zu 2500 Liter Wasser pro Tag pumpen.

Hergestellt aus stabilen Materialien mit einer Festigkeit von bis 1500 kg (15.000 Newton). Einfach zu montieren.

UN810750D	Drainman, Schlauch 3 m	59.00	K
UN810751D	Zusatzschlauch 3 m	9.90	K



Liros - Porto, mit Schlaufe

Hochwertiger Festmacher aus Polyester mit eingespleisster Schlaufe. Sehr handlich, extrem UV-stabil sowie äusserst reiss- und scheuerfest, silbergrau. Verhärtet nicht.

Arbeitsdehnung > 15%.

Wird in Netztasche geliefert.

Artikelnr.	Ø mm	Länge m	Schlaufe cm	Bruchlast	Preis CHF	
R1351210	12	10	40	2500 kg	48.00	G
R1351215	12	15	40	2500 kg	59.00	G



Liros - Dinghy R1036

Fertige Leine mit eingespleisstem Auge von 30 cm zum Festmachen von Jollen und kleinen Kielbooten, hochelastisch und reissfest. Bleibt geschmeidig. Spiralgeflecht aus spinngefärbtem Polyamid, hochfest, stahlblau mit goldenem Kennfaden.

Artikelnr.	Ø mm	Länge m	Bruchlast	Preis CHF	
R103608	8	5	900 kg	15.00	A
R103610	10	6	1700 kg	19.50	A
R103612	12	10	2700 kg	39.00	A



Kantenschutz

Aus rostfreiem Stahl, leicht gewölbt.

MT39220	Länge 200 mm	9.00	F
---------	--------------	------	---



Tauschoner

Verstellbarer und entfernbarer Tauschoner dank Befestigung mit Velcro Klettband. Aussenseite aus Polyester mit weissem PVC beschichtet, Innenseite mit 2 mm Schaum. Lieferung per Stück.

OOPA	Länge 400 mm, für Tau bis Ø 20 mm	25.00	G
------	-----------------------------------	-------	---



Scheuerschutz für Festmacher und Ankerleinen

Verstellbarer und entfernbarer Tauschoner. Innen komplett mit Velcro Klettband ausgekleidet für guten Halt auf dem Tauwerk.

Lieferung per Paar.

DAV0395	Länge 400 mm, für Tau bis Ø 10-24 mm	43.00	A
---------	--------------------------------------	-------	---

Wir führen gerne Spleissarbeiten nach Ihren Angaben aus. Sowohl 3-fach gedrehtes Tauwerk wie auch moderne High-Tech Leinen werden nach Ihren Wünschen angefertigt.

Festmacher: Festmacherleinen, Bojengeschirr, Ankertrossen, Springleinen

Falle, Schoten, Achterstage: Dyneema Auge, Auge mit Kausche, verjüngte Spischoten, Drahtseil-Taufallen, Endlosleinen

Spleissarbeiten für Festmacher

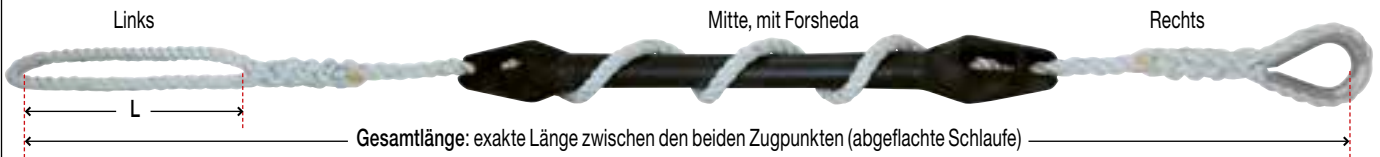

Tauwerk					Enden und Forsheda						
Anz.	✓	Artikelnr.	Farbe	Ø mm	Gesamtlänge mm (siehe Bild)	✓	Ausführung linke Seite	✓	Ausführung Mitte	✓	Ausführung rechte Seite
	<input type="checkbox"/>	R0111	weiss		_____ mm	<input type="checkbox"/>	Schlaufe L _____ mm	<input type="checkbox"/>	Forsheda	<input type="checkbox"/>	Schlaufe L _____ mm
	<input type="checkbox"/>	R1110				<input type="checkbox"/>	Auge mit Inox-Kausche			<input type="checkbox"/>	Auge mit Inox-Kausche
	<input type="checkbox"/>	R1110				<input type="checkbox"/>	Auge mit verzinkter Kausche			<input type="checkbox"/>	Auge mit verzinkter Kausche
	<input type="checkbox"/>	R_____				<input type="checkbox"/>	Takling			<input type="checkbox"/>	Takling
	<input type="checkbox"/>					<input type="checkbox"/>	heiss geschnitten			<input type="checkbox"/>	heiss geschnitten

Preise für unsere Arbeiten

Artikelnr.	Ausführung	Tauwerk Ø mm	Preis CHF	
BW3001	Spleiss 3-fach gedrehtes Tauwerk	4 - 18	24.00	P
BW3002	Spleiss 3-fach gedrehtes Tauwerk	20 - 24	35.00	P
BW5500	Kern-Mantel Spleiss Festmacher	10 - 24	39.00	P
BW8000	Montage Forsheda Ruckdämpfer	10 - 24	15.00	P
BW7000	Takling	4 - 8	10.00	P
BW7001	Takling	10 - 24	12.00	P

BW3001
BW3002

Auge mit Kausche

BW7000
BW7001

Forsheda
Ruckdämpfer

BW5500

Spleissarbeiten für Schoten, Fallen, Achterstag



Tauwerk					Enden und Verjüngung						
Anz.	✓	Artikelnr.	Farbe	Ø mm	Gesamtlänge mm (siehe Bild)	✓	Ausführung linke Seite	✓	Verjüngung	✓	Ausführung rechte Seite
	<input type="checkbox"/>	R_____			_____ mm	<input type="checkbox"/>	Schlaufe L _____ mm	<input type="checkbox"/>	L2 _____ mm	<input type="checkbox"/>	Schlaufe L _____ mm
	<input type="checkbox"/>					<input type="checkbox"/>	Auge mit Inox-Kausche			<input type="checkbox"/>	Auge mit Inox-Kausche
	<input type="checkbox"/>					<input type="checkbox"/>	Takling			<input type="checkbox"/>	Takling
	<input type="checkbox"/>					<input type="checkbox"/>	heiss geschnitten			<input type="checkbox"/>	heiss geschnitten

Preise für unsere Arbeiten

Artikelnr.	Ausführung	Tauwerk Ø mm	Preis CHF	
BW4000	Reiner Dyneema Spleiss	2 - 10	15.00	P
BW4500	Kern-Spleiss (geflochtenes Kern/Mantel Tauwerk) mit Takling	4 - 16	36.00	P
BW5000	Kern-Mantel Spleiss	6 - 22	49.00	P
BW5800	Verjüngung von Tauwerk	4 - 8	25.00	P
BW6000	Drahtseil-Tauwerk Spleiss (Fall)		79.00	P
BW7000	Takling	4 - 8	10.00	P
BW7001	Takling	10 - 24	12.00	P

BW5000

BW5000

BW4500

BW4500

BW4500

BW5800

Für Ihre Bestellung:

Bitte kopieren Sie diese Seite und senden diese per Fax an 032 755 95 30 oder laden Sie das PDF unter: www.bucher-walt.ch/bestellungen

Name _____ Tel. _____
 Vorname _____ E-Mail _____
 Strasse / Nr. _____ Datum / Unterschrift _____
 PLZ/ Ort _____

Kauschen und Ruckdämpfer



Kauschen aus verzinktem Stahl, offen

Artikelnr.	Für Tau Ø mm	Preis CHF	
FB542010	10	0.70	C
FB542012	12	0.80	C
FB542014	14	1.50	C
FB542016	16	17.00	C
FB542018	18	2.50	C
FB542020	20	2.90	C
FB542022	22	3.30	C
FB542026	26	7.90	C



Kauschen aus rostfreiem Stahl, offen

Artikelnr.	Für Tau Ø mm	Preis CHF		
GM234-025	2.5	0.30	C	P
GM234-03	3	0.40	C	P
GM234-04	4	0.60	C	P
GM234-05	5	0.70	C	P
GM234-06	6	0.80	C	P
GM234-08	8	2.00	C	P
GM234-10	10	2.80	C	P
GM234-12	12	3.40	C	P
GM234-14	14	4.40	C	P
GM234-16	16	4.60	C	P
GM234-18	18	8.60	C	P
GM234-20	20	9.50	C	P
GM234-22	22	10.80	C	P
GM234-24	24	12.50	C	P



Kauschen aus rostfreiem Stahl, offen

Artikelnr.	Für Tau Ø mm	Preis CHF		
S1142	2	1.30	C	
RF481	2.5	0.40	C	
RF482	3	0.50	C	N
RF483	4	0.80	C	N
RF484	5	0.80	C	N
RF485	6	0.90	C	N
RF486	8	2.70	C	N
RF487	10	4.80	C	
RF2488	12	4.30	F	
RF2489	14	5.00	F	
RF2490	16	5.90	F	
RF2491	18	14.90	F	
RF2492	20	18.00	F	
RF2493	22	23.00	F	
RF2494	24/26	39.00	F	

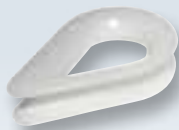

Kauschen aus weissem Nylon, geschlossen

Artikelnr.	Für Tau Ø mm	Preis CHF	
NR7200	4	0.70	C
NR7201	5	0.80	C
NR7202	6	0.90	C
NR7203	8	0.90	C
NR7204	10	1.00	C
NR7205	12	1.10	C
NR7206	14	1.20	C
NR7207	16	1.40	C
NR7208	18	2.40	C
NR7209	20	2.80	C
NR7210	22	3.20	C
NR7211	24	4.00	C



Kauschen aus rostfreiem Stahl, geschlossen

Artikelnr.	Für Tau Ø mm	Preis CHF		
GM343-02	2	1.10	C	P
GM343-03	3	1.70	C	P
GM343-04	4	2.20	C	P
GM343-05	5	2.70	C	P
GM343-06	6	3.30	C	P
GM343-08	8	3.80	C	P



Kauschen aus rostfreiem Stahl, geschlossen

Artikelnr.	Für Tau Ø mm	Preis CHF	
RF2180	3	5.80	C
RF2181	4	5.50	C
RF2182	5	7.30	C
RF2183	6	11.50	C
RF2184	8	17.90	C



Vertäuungsfedern

Aus rostfreiem Stahl

Artikelnr.	Draht mm	Länge mm	Federkraft	Preis CHF	
T1012	6	310	150 kg	32.00	D
T1013	7	330	300 kg	43.00	D
T1014	9	400	400 kg	76.00	D



BW164

Gunnebo Ruckdämpfer

Gunnebo Ruckdämpfer aus wetterfestem Gummi mit eingegossener Sicherheitskette. Geräuschlose und ruckfreie Federung ohne Abscheuerung. Feuerverzinkte Kette.

Artikelnr.	Für Boote bis	Sicherheitskette	Dämpferlänge mm	Preis CHF	
BW162	2000 kg	Ø 6 mm	180 (ungestreckt)	50.00	G
BW164	6000 kg	Ø 9 mm	310 (ungestreckt)	70.00	G

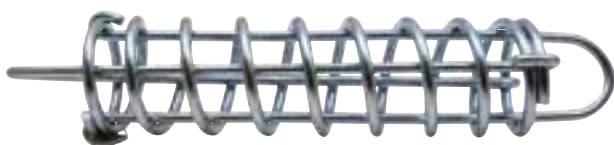

Vertäuungsfedern

Aus verzinktem Stahl

Artikelnr.	Draht mm	Länge mm	Federkraft	Preis CHF	
FB533100	5	270	150 kg	9.50	G
FB533101	6	290	300 kg	11.00	G
FB533102	6.5	360	330 kg	16.00	G



IN014B

Ruckdämpfer

Ein Ruckdämpfer von hervorragender Qualität aus thermoplastischem Material. Masse: 140 x 52 x 76 mm

Artikelnr.	Für Boote bis	Für Tau bis Ø mm	Preis CHF	
IN014B	3000 kg	14	20.00	I



Ruckdämpfer

Aus starkem, dauerhaftem Gummi.

Artikelnr.	Masse mm	Für Tau von Ø mm	Für Boote bis	Preis CHF	
NR5855	220 x 40	12 - 14	5 m	17.00	C
NR5856	270 x 45	16 - 18	7 m	19.00	C
NR5857	330 x 50	16 - 18	10 m	29.00	C

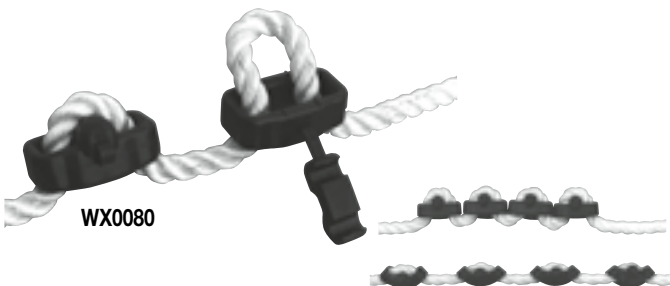

Bungy Ruckdämpfer

Dieser Ruckdämpfer ist aus wetterfestem und sehr elastischem Gummi. Er ist leicht und schnell auf dem Tauwerk montiert und muss sich nicht unbedingt am Tauende befinden.

Für ein Boot von rund 3000 kg empfehlen wir für einen ruhigen Liegeplatz 2 bis 3 Bungys und bei Wellengang 4 bis 5 Stück. (Per Paar).

Artikelnr.	Länge mm	Für Tau bis Ø mm	Preis CHF / Paar	
WX0080	75	20	19.90	F

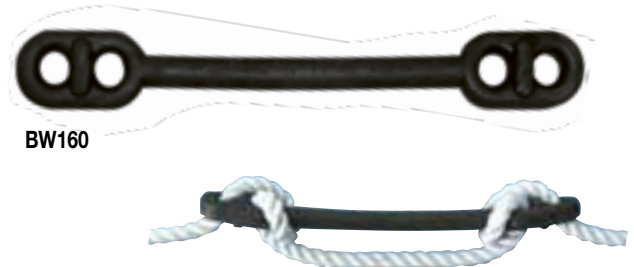

Ruckdämpfer

Aus starkem, dauerhaftem Gummi.

Artikelnr.	Länge mm	Für Tau von Ø mm	Preis CHF	
BW160	380	12 - 18	15.00	F



Nereide Ruckdämpfer

Ein Ruckdämpfer, speziell für maximalen Komfort an Bord entwickelt. Nereide verbindet Leichtigkeit, reduzierte Masse und grossen Widerstand welche ihm das Dämpfen von heftigsten Schlägen ermöglicht. Ein Ruckdämpfer von bester Qualität, hergestellt aus thermoplastischen Materialien.

Artikelnr.	Für Boote bis	Für Tau Ø mm	Preis CHF	
IN112B	2000 kg	10 - 12	29.50	I
IN115B	3000 kg	12 - 14	44.00	I
IN118B	8000 kg	16 - 18	69.00	I



U-Cleat Ruckdämpfer

Dank der neuartigen entfernbarer Klemmvorrichtung kann dieser Dämpfer auch ohne ein freies Tauende angebracht werden. Er lässt sich leicht verschieben und entfernen. Aus hochwertigem, glasfaserverstärktem EPDM Gummi.

Artikelnr.	Länge mm	Für Tau Ø mm	Preis CHF		
UN15610U	335	10 - 12	29.90	G	P
UN15620U	420	12 - 16	39.90	G	P
UN15630U	520	16 - 20	54.00	G	P



Forshedda Ruckdämpfer

Ruckdämpfer aus wetterbeständigem und dauerhaftem EPDM Gummi. Erträgt extreme Belastung.

Artikelnr.	Länge mm	Für Tau Ø mm	Preis CHF		
BW168	430	10 - 12	19.90	G	P
BW169	490	14 - 16	25.00	G	P
BW170	560	18 - 20	39.00	G	P
BW171	650	22 - 24	60.00	G	P

Klampen



Klampen

Aus rostfreiem Stahl AISI 316

Artikelnr.	Masse L x B x H mm	Lochabstand mm	Befestigung mit Schrauben / Ø mm	Preis CHF	
GM505-125	125 x 40 x 27	27	4 x 5 mm	27.00	F
GM505-150	150 x 46 x 31	31	4 x 5 mm	36.00	F
GM505-200	200 x 55 x 39	39	4 x 6 mm	43.00	F
GM505-250	250 x 65 x 41	60	4 x 8 mm	49.00	F



Klampen

Aus rostfreiem Stahl AISI 316

Artikelnr.	Masse L x B x H mm	Lochabstand mm	Befestigung mit Schrauben / Ø mm	Preis CHF	
GM507-125	125 x 15 x 30	40	2 x 4 mm	23.00	F
GM507-150	150 x 20 x 32	50	2 x 6 mm	27.00	F
GM507-200	200 x 23 x 47	55	2 x 8 mm	32.00	F



Klampe

Aus Mahagoniholz mit Basis aus verchromtem Messing.
Wird mit 2 Bolzen M8 x 60 mm und Muttern geliefert.

Artikelnr.	Masse L x B x H mm	Lochabstand mm	Befestigung Ø mm	Preis CHF	
T3100215	215 x 32 x 42	87	2 x M8	49.00	D



Deckklampe mit flacher Basis

Montage mit Schrauben von unten / innerhalb des Bootes.
Aus rostfreiem Stahl

Artikelnr.	Masse L x B x H mm	Lochabstand mm	Befestigung mit Schrauben / Ø mm	Preis CHF	
MT80415	150 x 30 x 45	48	2 x M8	28.00	F
MT80420	200 x 35 x 54	71	2 x M10	40.00	F
MT80426	265 x 40 x 70	83	2 x M12	56.00	F

RONSTAN



Klampen

Aus Nylon,
schwarz

Artikelnr.	Masse L x B x H mm	Lochabstand mm	Befestigung mit Schrauben / Ø mm	Preis CHF	
RF520	75 x 12 x 18	25	2 x 5 mm	3.20	C
RF521	105 x 14 x 20	29	2 x 5 mm	3.50	C
RF522	130 x 17 x 29	37	2 x 5 mm	4.20	C
RF523	165 x 20 x 33	42	2 x 6 mm	5.60	F
RF524	205 x 24 x 44	49	2 x 6 mm	7.50	F



Abklappbare Klampe

Aus rostfreiem Stahl AISI 316

Artikelnr.	Masse L x B x H mm	Lochabstand mm	Befestigung mit Schrauben / Ø mm	Preis CHF	
T3052606	150 x 54 x 13	88	2 x 8 mm	58.00	F



Klampe

Aus Komposit, schwarz

Artikelnr.	Masse L x B x H mm	Lochabstand mm	Befestigung mit Schrauben / Ø mm	Preis CHF	
SN51101601	145 x 23 x 27	40	2 x 6 mm	18.00	K

Klampe

Aus Komposit,
schwarz

Artikelnr.	Masse L x B x H mm	Lochabstand mm	Befestigung mit Schrauben / Ø mm	Preis CHF	
SN51103001	110 x 18 x 16	19	2 x 5 mm	18.00	K

Mini-Klampe für Flaggenmast

Aus rostfreiem Stahl

Artikelnr.	Masse L x B x H mm	Lochabstand mm	Befestigung mit Schrauben / Ø mm	Preis CHF	
MT67250	50 x 10 x 10	8	2 x 3 mm	2.50	C



Vertäuungspoller

Aus poliertem Aluminium

Artikelnr.	Masse L x B x H mm	Befestigung mit Senk- kopfschraube / Ø mm	Preis CHF
Y7112-05	145 x 38 x 44	6 x 5 mm	89.00
Y7112-07	175 x 50 x 47	6 x 5 mm	119.00
Y7112-08	200 x 60 x 56	6 x 6 mm	129.00
Y7112-11	270 x 70 x 70	6 x 8 mm	239.00



Selbstklemmende Klampe

Aus poliertem Aluminium

Artikelnr.	Masse L x B x H mm	Befestigung mit Senk- kopfschraube / Ø mm	Preis CHF
Y7164C	150 x 40 x 35	2 x 6 mm	69.00



Deckklampen

Aus poliertem Aluminium

Artikelnr.	Masse L x B mm	Lochabstand mm	Befestigung mit Senk- kopfschraube / Ø mm	Preis CHF
Y7109-06	150 x 70	42	4 x 6 mm	64.00
Y7109-10	260 x 106	65	4 x 8 mm	129.00



NEW
2021

Deckklampe

Aus rostfreiem Stahl

Artikelnr.	Masse L x B mm	Lochabstand mm	Befestigung mit Senk- kopfschraube / Ø mm	Preis CHF
YY7115-06	156 x 32	48	2 x 6 mm	79.00



Klampe mit konkaver Basis

Aus Aluminium

Artikelnr.	Masse L x B x H mm	Lochabstand mm	Befestigung mit Schrauben / Ø mm	Preis CHF
SN51101501	165 x 25 x 32	45	2 x 6 mm	39.00 K



Mast- oder Deckklampen

Aus poliertem Aluminium

Artikelnr.	Masse L x B mm	Lochabstand mm	Befestigung mit Senk- kopfschraube / Ø mm	Preis CHF
Y7107-03	84 x 16	22	2 x 4 mm	29.00
Y7107-06	150 x 28	29	2 x 6 mm	46.00
Y7107-07	175 x 30	33	2 x 6 mm	55.00
Y7107-08	200 x 33	35	2 x 6 mm	60.00



Klampe mit konkaver Basis

Aus Aluminium

Artikelnr.	Masse L x B x H mm	Lochabstand mm	Befestigung mit Schrauben / Ø mm	Preis CHF
SN51102501	195 x 30 x 35	54	2 x 6 mm	49.00 K



NEW
2021

Lippklüsen Backbord (L) und Steuerbord (R), per Stück

Aus rostfreiem Stahl

Artikelnr.	Masse L x B x H mm	Für Tau max. / Ø mm	Lochabstand mm	Preis CHF
MT82191L	115 x 23 x 24	10	3 x 4 mm	15.00 C
MT82191R	115 x 23 x 24	10	3 x 4 mm	15.00 C
MT82195L	150 x 35 x 29	16	3 x 5 mm	24.00 C
MT82195R	150 x 35 x 29	16	3 x 5 mm	24.00 C

YS fittings



Bugbeschläge

Aus poliertem Aluminium

Artikelnr.	Modell	Länge mm	Breite mm	Höhe mm	Befestigung mit Schrauben / Ø mm	Preis CHF
Y7181D	kippar, mit 2 Rollen	333	95	222	6 x 8 mm	699.00 K



Bugbeschlag

Aus rostfreiem Stahl

Artikelnr.	Masse mm	Preis CHF
MT66250	167 x 49	32.00 F

Bugbeschlag

Aus rostfreiem Stahl

Artikelnr.	Masse mm	Preis CHF
MT95225	250 x 63	49.90 G

Bugbeschlag

Aus rostfreiem Stahl, unpoliert

Artikelnr.	Masse mm	Preis CHF
T3510390	390 x 52 x 45	82.00 G

LEWMAR®

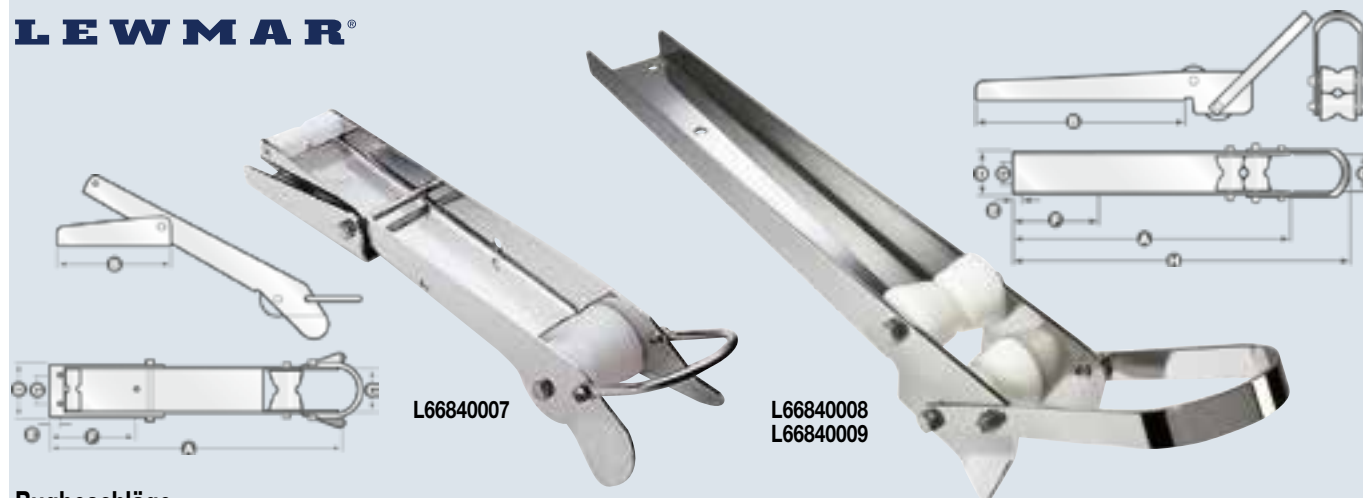

Bugbeschläge

Aus poliertem rostfreiem Stahl

Artikelnr.	Modell	Gewicht kg	A mm	B mm	C mm	D mm	E mm	F mm	G mm	Preis CHF
L66840007	kippar, für verschiedene Ankertypen bis 16 kg	3.6	524	195	78	96	16	152	51	274.00 K
L66840008	für alle Delta-Anker bis 16 kg	4	495	376	67	80	16	153	38	205.00 K
L66840009	für alle Delta-Anker bis 25 kg	4.5	597	478	67	80	16	153	38	193.00 K



Kunststoffrollen für Bugbeschläge

Artikelnr.	Ø mm	Breite mm	Loch Ø mm	Preis CHF	
Y00A80B	27	18	8	3.50	I
Y0869R	40	29	6	14.00	I
T0035	54	48	12	29.00	C
T0036	54	60	12	29.00	C
T0037	70	60	12	29.00	C



Liros Ankerleinen, gebrauchsfertig

Aus gedrehtem Polyamid, mit eingespleisstem Auge mit Kausche und 8 mm Schäkel aus rostfreiem Stahl.

Artikelnr.	Ø mm	Länge m	Bruchlast	Preis CHF	
R2110102	10	20	2000 kg	53.00	B
R2110123	12	30	3000 kg	89.00	B



Bojenstropp

Aus rostfreiem Drahtseil, ummantelt, mit 2 Kauschen auf beiden Seiten.

Artikelnr.	Ø mm	Länge cm	Bruchlast	Preis CHF	
BW181-COSSE	10	250	4600 kg	140.00	G



Bojenstropp

Aus rostfreiem Drahtseil, ummantelt, mit Schlaufe von 30 cm auf einer Seite und Kausche auf der anderen Seite.

Artikelnr.	Ø mm	Länge cm	Bruchlast	Preis CHF	
BW180	10	200	4600 kg	130.00	G
BW181	10	250	4600 kg	140.00	G
BW182	10	300	4600 kg	150.00	G
BW183	10	500	4600 kg	198.00	G

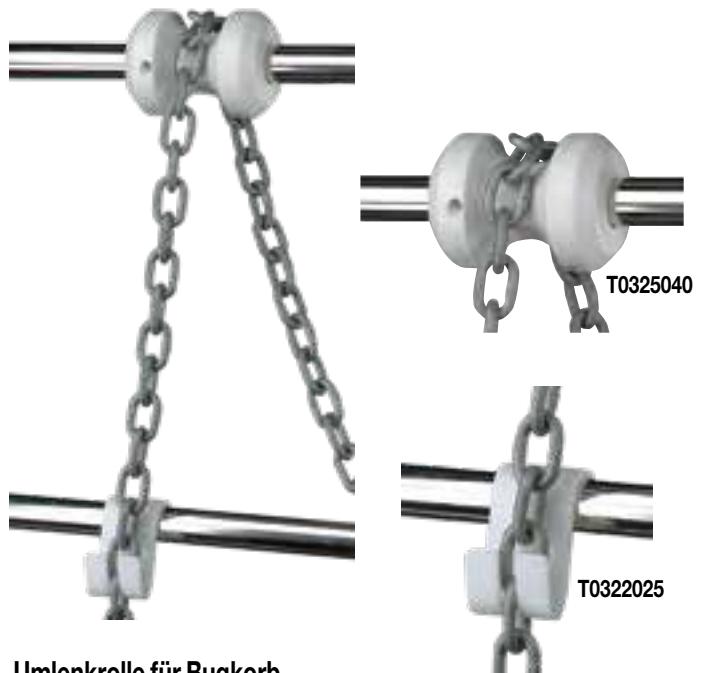

Umlenkrolle für Bugkorb

Zweiteilige Rolle für Montage auf Bugkorbrohr mit Durchmesser von 22-25 mm. Wird komplett mit Schrauben und Reduzierbuchse geliefert.

T0325040	Umlenkrolle	16.00	D
T0322025	Kettenhaken	9.90	D



Liros - Porto mit Auge

Ankerleine mit eingespleisstem Auge und rostfreier Stahlkausche auf einer Seite und abgeschweisstem Ende auf der anderen Seite, äusserst elastisch, reiss- und scheuerfest; verhärtet nicht. Aus 100% Polyester, weiss-schwarz. Sehr weich und handlich.

Artikelnr.	Ø mm	Länge m	Bruchlast	Preis CHF	
R1331030	10	30	2050 kg	76.00	G
R1331230	12	30	2850 kg	99.00	G
R1331430	14	30	3400 kg	125.00	G
R1331630	16	30	4600 kg	169.00	A



Liros Ankerleinen mit Bleieinlage

Aus sehr weichem, geflochtenem Polyestertau, mit eingearbeitetem Blei auf den letzten 10 m (Kette überflüssig). Mit rostfreier, eingespleisster Stahlkausche auf einer Seite und Takling auf der anderen.

Artikelnr.	Ø mm	Länge m	Bruchlast	Preis CHF	
R132512	12	40	2200 kg	159.00	B
R132514	14	40	3100 kg	179.00	B
R132516	16	40	4000 kg	229.00	B

Verzinkt

Kalibrierte, verzinkte Ankerketten

Kalibrierte Ketten feuerverzinkt, DIN 766.

Mit kurzen Gliedern, speziell für Ankerwinden hergestellt, nicht geeignet zum Heben von Lasten.

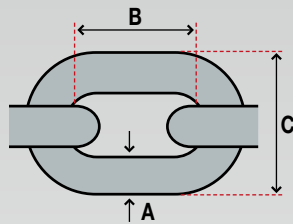

Artikelnr.	A Ø mm	B mm	C mm	Gewicht per m	Arbeitslast/ Bruchlast	Preis CHF / m
FB532206	6	18.5	20	0.8 kg	400 / 1600 kg	5.90 C
FB532207	7	22	23	1.0 kg	630 / 2500 kg	8.20 C
FB532208	8	24	26	1.4 kg	800 / 3200 kg	9.50 C
FB532210	10	28	34	2.3 kg	1250 / 5000 kg	15.00 C
FB532212	12	36	40	3.3 kg	1600 / 7000 kg	21.00 C



Kalibrierte, verzinkte Ankerketten in Fässern

Artikelnr.	A Ø mm	Aufmachung	Arbeitslast/ Bruchlast	Preis CHF / Fass
FB532406	6	Fass mit 100 m	400 / 1600 kg	570.00 C
FB532407	7	Fass mit 80 m	630 / 2500 kg	640.00 C
FB532408	8	Fass mit 60 m	800 / 3200 kg	550.00 C
FB532410	10	Fass mit 60 m	1250 / 5000 kg	880.00 C

Rostfrei

Kalibrierte, rostfreie Ankerketten

Kalibrierte Ketten aus rostfreiem Stahl AISI 316, DIN 766.

Mit kurzen Gliedern, speziell für Ankerwinden, nicht geeignet zum Heben von Lasten.

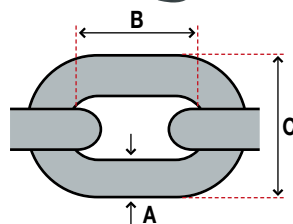
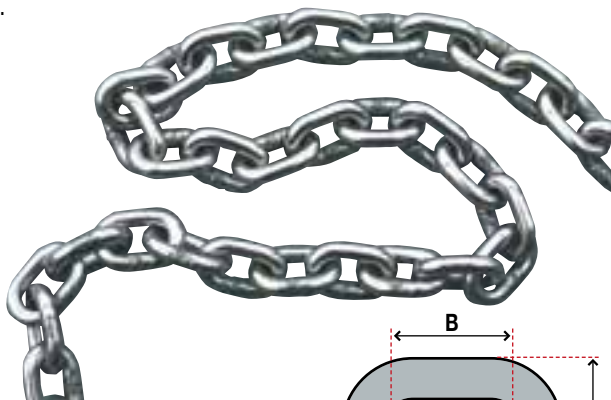

Artikelnr.	A Ø mm	B mm	C mm	Gewicht per m	Arbeitslast/ Bruchlast	Preis CHF / m
FB468106	6	18.5	20	0.8 kg	400 / 1600 kg	18.00 G
FB468107	7	22	23	1.0 kg	630 / 2500 kg	21.00 G
FB468108	8	24	26	1.4 kg	800 / 3200 kg	25.00 G
FB468110	10	28	34	2.3 kg	1250 / 5000 kg	39.00 G

Langgliedrige Ketten

Langgliedrige Ketten, feuerverzinkt oder blank, DIN 763.

Für Festmacher, Bojen usw.

Können nicht auf Ankerwinden verwendet werden.

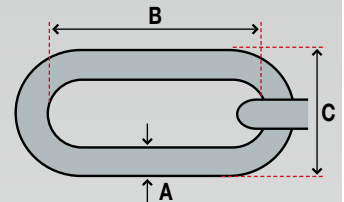

Verzinkt



Artikelnr.	A Ø mm	B mm	C mm	Gewicht per m	Arbeitslast/ Bruchlast	Preis CHF / m
FB531204	4	32	16	0.300 kg	125 / 630 kg	2.60 C
FB531205	5	35	20	0.450 kg	195 / 1000 kg	3.30 C
FB531206	6	42	24	0.650 kg	290 / 1250 kg	4.50 C
FB531208	8	52	32	1.150 kg	500 / 2500 kg	6.80 C
FB531210	10	65	40	1.800 kg	775 / 4000 kg	10.60 C
FB531212	12	78	48	2.600 kg	1125 / 6000 kg	16.40 C
FB531216	16	100	61	4.500 kg	1600 / 10000 kg	29.00 C

Blank



Artikelnr.	A Ø mm	B mm	C mm	Gewicht per m	Arbeitslast/ Bruchlast	Preis CHF / m
FB530204	4	32	16	0.300 kg	125 / 630 kg	1.80 C
FB530205	5	35	20	0.450 kg	195 / 1000 kg	2.20 C
FB530206	6	42	24	0.650 kg	290 / 1250 kg	2.90 C
FB530208	8	52	32	1.150 kg	500 / 2500 kg	4.80 C
FB530210	10	65	40	1.800 kg	775 / 4000 kg	6.90 C
FB530212	12	78	48	2.600 kg	1125 / 6000 kg	10.20 C
FB530216	16	100	61	4.500 kg	1600 / 10000 kg	18.50 C



Kettenglieder zum Nieten, aus feuerverzinktem Stahl

Zur Verbindung von zwei kalibrierten Ketten.

FB535008	für 8 mm Ankerkette	3.90 G
FB535010	für 10 mm Ankerkette	4.50 G

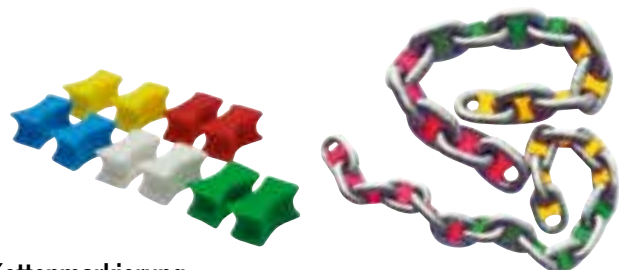

Kettenmarkierung

Damit Sie sehen wieviele Meter Kette gesteckt sind. Die Markierungen sind aus Kunststoff und werden einfach in die Kettenglieder eingeklemmt.

5 Farben (weiss, rot, gelb, blau, grün), 2 Stück pro Farbe.

NV17280800	für 6 mm Ankerkette	7.90 A
NV1728082809	für 8 mm Ankerkette	9.90 A
NV1728082810	für 10 mm Ankerkette	11.90 A

Ketten-Anker Verbindungen und Kettenhaken



WI2984

WI2985

WI2986



Kettenhaken

Aus rostfreiem Stahl 316L.
Sicheres Anker durch Entlastung der Ankerwinde. Schützt das Boot vor Schamfilen.
Wird zwischen 2 Kettengliedern befestigt. Mit Sicherheitsbolzen für besten Halt.

Kettenkralle

Wird beim Anker in die Kette eingehakt, um die Ankerwinde zu entlasten.
Aus poliertem rostfreiem Stahl.

Artikelnr.	Modell	Länge mm	Gewicht g	Tau mm	Arbeitslast/ Bruchlast	Preis CHF
WI2984	für 8 mm Ankerkette	82	84	16	480 / 1600 kg	28.50 F
WI2985	für 10 mm Ankerkette	103	156	20	720 / 2400 kg	38.00 F
WI2986	für 12 mm Ankerkette	122	304	23	960 / 3000 kg	65.00 F

T1007	für Ankerkette von 6-8 mm	26.00	D
-------	---------------------------	-------	---



BW126



BW127



BW128

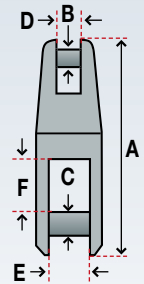

Kong Ketten-Anker Verbindungen

Diese Verbindungen mit Wirbel aus rostfreiem Stahl erlauben den Anker an der Kette zu befestigen. Sie verhindern das Verdrehen der Kette und erleichtern das Gleiten des Ankers über den Bugbeschlag.

Artikelnr.	Modell	Gewicht g	A mm	B Ø mm	C Ø mm	D mm	E mm	F mm	Bruchlast seitlich	Bruchlast längs	Preis CHF
BW126	für 6-8 mm Ankerkette	240	93	7	10	9	16	19	850 kg	2500 kg	45.00 G
BW127	für 8-12 mm Ankerkette	550	117	9.5	13	13	22	23	2000 kg	5000 kg	76.00 G
BW128	für 12-14 mm Ankerkette	2350	155	12.5	18	17	35	30	3000 kg	9500 kg	259.00 G

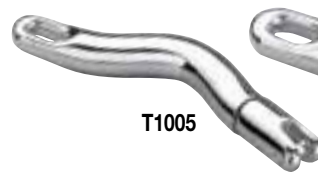
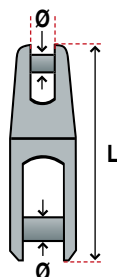

T1005

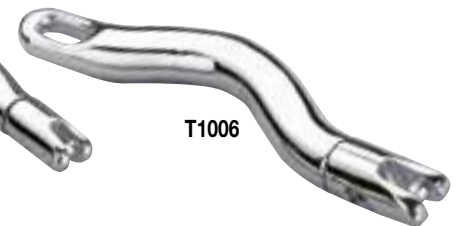

T1006

Ketten-Anker Verbindungen Twist

Diese Ankerwirbel aus rostfreiem Stahl drehen den Anker automatisch in die richtige Position, um ihn problemlos ganz über den Bugbeschlag hochzuziehen.

T1005	für 6-8 mm Ankerkette	82.00	G
T1006	für 10-12 mm Ankerkette	198.00	K

Ketten-Anker Verbindungen

Verbindungen mit Wirbel aus rostfreiem Stahl AISI 316

Artikelnr.	Modell	L mm	Ø mm	Bruchlast	Preis CHF
GM835206	für 6-8 mm Ankerkette	84	7	1500 kg	26.50 F
GM835210	für 10-12 mm Ankerkette	96	10	2500 kg	43.00 F

Bolzen mit beweglichem Ring

Aus rostfreiem Stahl, Gewinde M10.
Innendurchmesser Ring: 50 mm
Gewindelänge: 50 mm



MT22821	wird mit 2 Unterlegscheiben und Mutter geliefert	8.90	F
---------	--	------	---

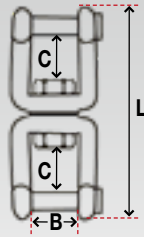

Wirbelschäkel
Aus rostfreiem Stahl,
mit Inbusbolzen

Artikelnr.	Bolzen Ø mm	Länge mm	B mm	C mm	Arbeitslast	Preis CHF
MT35408	8	88	16	16	850 kg	14.00 A
MT35410	10	118	20	22	1150 kg	21.00 A
MT35413	13	152	26	28	2000 kg	35.00 A

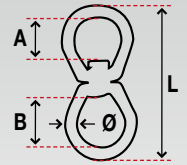

Wirbel (bei permanentem Eintauchen zu verwenden)
Aus geschmiedetem rostfreien Stahl HR 17-4PH

Artikelnr.	Länge über alles / mm	Ø mm	Länge innen A mm	B mm	Arbeitslast	Preis CHF
WI2442	130	10	38	35	1760 kg	88.50 F
WI2443	150	11	44	41	2960 kg	117.00 F



Wirbel
Aus galvanisiertem Stahl

Mit grossem Auge

Artikelnr.	Ø mm	A mm	L mm	Arbeitslast	Preis CHF
FB543110	10	23	110	300 kg	9.50 G
FB543112	12	32	150	480 kg	10.60 G
FB543115	15	37	170	850 kg	14.00 G
FB543819	20 (High Load)	60	220	2000 kg	22.00 G

Mit kleinem Auge

FB543010	10	15	105	300 kg	7.00 G
FB543012	12 (High Load)	32	143	650 kg	9.00 G
FB543015	15	19	150	850 kg	13.00 G
FB543018	20 (High Load)	41	200	2000 kg	21.00 G



Schraubglieder
Aus galvanisiertem Stahl

Normale Öffnung

Artikelnr.	Ø mm	L mm	A mm	B mm	Arbeitslast	Preis CHF
MR105N	5	49.5	6.5	13	280 kg	2.20 F
MR106N	6	57	7.5	14.5	400 kg	2.80 F
MR107N	7	66	8.5	16	550 kg	3.20 F
MR108N	8	74	11	17.5	700 kg	3.80 F
MR110N	10	89	12	20.5	1100 kg	5.50 F
MR112N	12	104.5	15	23.5	1500 kg	8.00 F
MR114N	14	121	17	26.5	2200 kg	12.00 F

Grosse Öffnung

MR105G	5	62	13	13	250 kg	3.00 F
MR106G	6	70.5	14.5	14.5	350 kg	3.50 F
MR107G	7	79	16	16	500 kg	4.00 F
MR108G	8	88	17.5	17.5	650 kg	5.00 F
MR110G	10	105.5	20.5	20.5	1000 kg	6.50 F
MR112G	12	124	23.5	23.5	1250 kg	10.00 F
MR114G	14	142	26.5	26.5	2000 kg	15.00 F
MR116G	16	161	29.5	29.5	2500 kg	21.00 F

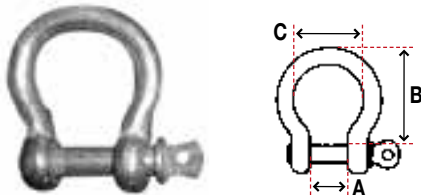

Bugschäkel
Aus galvanisiertem Stahl

Artikelnr.	Ø mm	A mm	B mm	C mm	Arbeitslast	Preis CHF
BW633	8	16	30	24	200 kg	1.50 C
BW634	10	19	38	30	300 kg	2.20 C
BW635	11	23	44	35	400 kg	2.90 C
BW636	12	25	47	40	500 kg	3.90 C
BW637	14	29	53	44	600 kg	5.70 C
BW638	16	32	65	48	800 kg	8.30 C
BW639	20	39	80	58	1100 kg	15.00 C
BW644	22	40	77	66	1200 kg	21.00 C
BW645	24	44	87	75	1400 kg	32.50 C

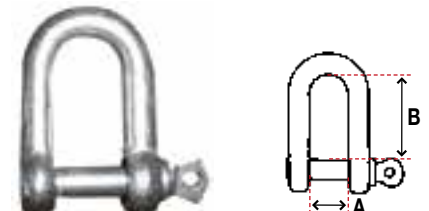

Gerade Schäkel
Aus galvanisiertem Stahl

Artikelnr.	D Ø mm	A mm	B mm	Arbeitslast	Preis CHF
BW625	6	13	25	100 kg	0.90 C
BW630	8	16	30	200 kg	1.40 C
BW631	10	19	38	300 kg	2.10 C
BW632	11	23	44	400 kg	2.80 C
BW629	12	25	47	500 kg	3.70 C
BW628	14	29	53	600 kg	5.60 C
BW627	16	32	65	800 kg	7.90 C
BW626	20	37	71	1100 kg	14.40 C
BW641	22	40	77	1200 kg	19.90 C
BW642	24	44	87	1400 kg	32.50 C

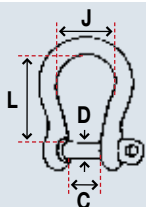

Bugschäkel mit selbstsichernden Bolzen
Aus rostfreiem Stahl, rund

Artikelnr.	D Ø mm	L mm	C mm	J mm	Arbeitslast	Preis CHF	F
WI1241	4	18	8	13	320 kg	6.00	F
WI1242	5	23	10	15	400 kg	7.00	F
WI1243	6	28	12	20	600 kg	9.00	F
WI1244	8	37	16	26	1000 kg	14.00	F
WI1245	10	47	20	32	1520 kg	23.00	F
WI1246	12	55	24	40	2080 kg	36.00	F
WI1247*	16	70	32	51	3200 kg	96.00	F
WI1248*	20	80	40	60	4000 kg	175.00	F

* nicht selbstsichernd

"HR" Bugschäkel

Aus rostfreiem, hochfestem Stahl, rund

Artikelnr.	D Ø mm	L mm	C mm	J mm	Arbeitslast	Preis CHF	F
WI11244	8	37	16	26	1760 kg	39.50	F
WI11245	10	47	20	32	2640 kg	63.50	F
WI11246	12	55	24	40	3600 kg	81.00	F
WI11240	14	63	28	45	5120 kg	136.00	F
WI11247	16	70	32	51	6800 kg	156.00	F
WI11248	20	80	40	60	8800 kg	259.00	F
WI11249	24	108	48	75	12800 kg	386.00	F

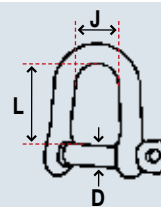

Gerade Schäkel mit selbstsichernden Bolzen
Aus rostfreiem Stahl, rund

Artikelnr.	D Ø mm	L mm	J mm	Arbeitslast	Preis CHF	F
WI1201	4	13	8	320 kg	5.00	F
WI1202	5	16	10	400 kg	6.00	F
WI1203	6	20	12	600 kg	7.50	F
WI1204	8	26	16	1000 kg	12.00	F
WI1205	10	33	20	1520 kg	19.50	F
WI1206	12	39	24	2080 kg	34.00	F
WI1207*	14	47	28	2400 kg	69.50	F

* nicht selbstsichernd

Gerade "HR" Schäkel

Aus rostfreiem, hochfestem Stahl, rund

Artikelnr.	D Ø mm	L mm	J mm	Arbeitslast	Preis CHF	F
WI11203	6	20	12	1040 kg	20.50	F
WI11204	8	26	16	1760 kg	32.50	F
WI11205	10	33	20	2640 kg	47.50	F
WI11206	12	39	24	3600 kg	69.50	F
WI11207	14	49	28	5120 kg	119.00	F
WI11208	16	56	32	6800 kg	144.00	F
WI11209	20	70	40	8800 kg	245.00	F

Bugschäkel

Aus rostfreiem Stahl AISI 316

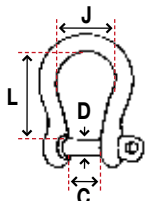

Artikelnr.	D Ø mm	L mm	C mm	J mm	Arbeitslast	Preis CHF	C
GM370-08	8	28	16	16	900 kg	8.90	C
GM370-10	10	34	20	20	1400 kg	13.50	C
GM370-12	12	42	24	24	2100 kg	17.90	C
GM370-16	16	63	33	49	3600 kg	24.00	C

Gerade Schäkel

Aus rostfreiem Stahl AISI 316

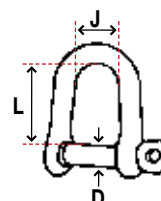

Artikelnr.	D Ø mm	L mm	J mm	Arbeitslast	Preis CHF	C
GM360-08	8	32	16	1000 kg	7.90	C
GM360-10	10	40	20	1500 kg	11.80	C
GM360-12	12	48	24	2400 kg	16.80	C
GM360-16	16	64	32	3600 kg	23.00	C

Schraubglieder

Aus rostfreiem Stahl AISI 316

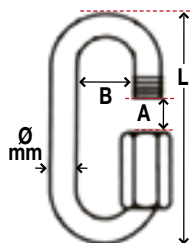

Artikelnr.	Ø mm	L mm	A mm	B mm	Arbeitslast	Preis CHF	C
GM735005	5	49	6.5	13	400 kg	4.50	C
GM735006	6	57	7.5	14	600 kg	6.40	C
GM735008	8	72	9.5	18	1000 kg	10.80	C
GM735010	10	90	13	20	1100 kg	12.50	C
GM735012	12	105	13	23	1300 kg	15.50	C

Normale Öffnung



Grosse Öffnung

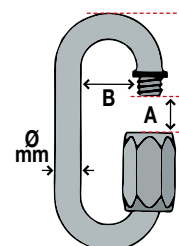

Schraubglieder

Aus rostfreiem Stahl AISI 316L

Normale Öffnung

Artikelnr.	Ø mm	L mm	A mm	B mm	Arbeitslast	Preis CHF	F
MR004N	4	39.5	5.5	11.5	280 kg	5.50	F
MR005N	5	49.5	6.5	13	450 kg	6.50	F
MR006N	6	57	7.5	14.5	650 kg	8.00	F
MR007N	7	66	8.5	16	900 kg	11.00	F
MR008N	8	74	11	17.5	1100 kg	14.00	F

Grosse Öffnung

Artikelnr.	Ø mm	L mm	A mm	B mm	Arbeitslast	Preis CHF	F
MR004G	4	53	11.5	11.5	250 kg	7.00	F
MR005G	5	62	13	13	400 kg	8.00	F
MR006G	6	70.5	14.5	14.5	580 kg	10.50	F
MR007G	7	79	16	16	800 kg	14.00	F
MR008G	8	88	17.5	17.5	980 kg	18.00	F
MR010G	7	105.5	20.5	20.5	1600 kg	25.00	F



Karabiner

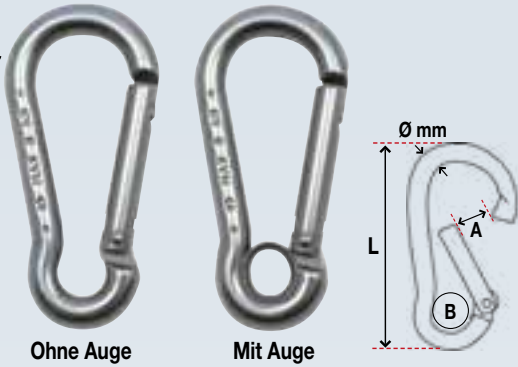

Feuerwehr-Karabiner

Aus rostfreiem Stahl 316 (18/12 Mo)

Ohne Auge

Artikelnr.	Ø mm	Länge über alles mm	A mm	B Ø mm	Bruchlast	Preis CHF
BW100	5	50	7	8	400 kg	7.30
BW101	6	60	8	9	480 kg	8.00
BW102	8	80	10	12	800 kg	11.50
BW103	10	100	15	14	1200 kg	18.00
BW108	12	120	17	17	2000 kg	22.50
BW108-13	13	160	30	22	2400 kg	33.00

Mit Auge

BW104	5	50	7	6	480 kg	8.50
BW105	6	60	8	7	480 kg	9.00
BW106	8	80	10	9	800 kg	12.50
BW107	10	100	15	12	1200 kg	19.50
BW109	12	120	17	15	2000 kg	24.00
BW109-13	13	160	30	22	2400 kg	34.00



Ohne Auge, mit Federsicherung

BW123	8	80	20	11	800 kg	14.00
KI560-10	10	100	26	14	1200 kg	19.50

Mit Auge und Federsicherung

KI561-08	8	80	20	11	800 kg	15.50
KI561-10	10	100	26	14	1200 kg	21.00

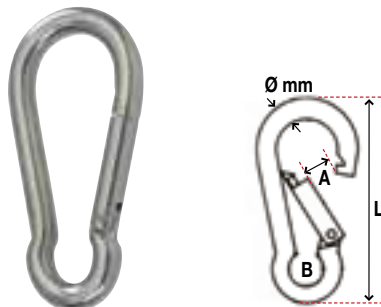

Karabiner

Aus rostfreiem Stahl AISI 316

Ohne Auge

Artikelnr.	Ø mm	Länge über alles mm	A mm	B Ø mm	Bruchlast	Preis CHF
GM24506	6	60	9	11	400 kg	4.20
GM24508	8	80	9	13	500 kg	5.90
GM24510	10	100	12	16	750 kg	9.90
GM24511	11	120	16	18	850 kg	13.50

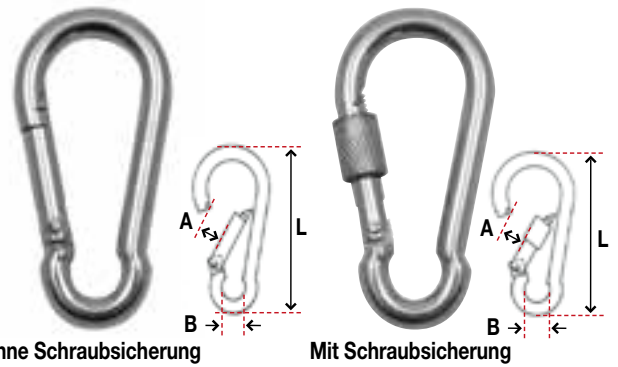

Feuerwehr-Karabiner

Aus galvanisiertem Stahl

Ohne Schraubsicherung

Artikelnr.	Ø mm	Länge über alles mm	A mm	B Ø mm	Bruchlast	Preis CHF
BW619	5	50	7	9	90 kg	0.70
BW620	6	60	8	9	180 kg	0.90
BW621	8	80	10	12	360 kg	1.40
BW622	10	100	12	15	550 kg	2.50
BW618	11	120	16	18	750 kg	3.40
BW623	12	140	20	20	900 kg	4.70
BW624	13	160	27	22	1100 kg	6.70
BW6245	14	180	30	22	1200 kg	9.80

Mit Schraubsicherung

BW610	6	60	6.5	10	120 kg	1.70
BW612	8	80	8	12	230 kg	2.80
BW613	10	100	12	16	350 kg	4.60
BW614	11	120	15.5	12	450 kg	5.50
BW125	11	120	15	18	2000 kg	26.00



Karabiner mit Auge

Aus rostfreiem Stahl AISI 316

Mit Auge

Artikelnr.	Ø mm	Länge über alles mm	A mm	B Ø mm	Bruchlast	Preis CHF
GM24605	5	50	8	10	300 kg	4.50
GM24606	6	60	9	11	400 kg	5.30
GM24608	8	80	9	13	800 kg	8.90
GM24610	10	100	12	16	1000 kg	11.00
GM24612	12	140	16	18	1200 kg	14.80

Mit Auge und Schraubsicherung

GM24808	8	80	8	13	650 kg	6.90
GM24810	10	100	10	16	750 kg	12.00

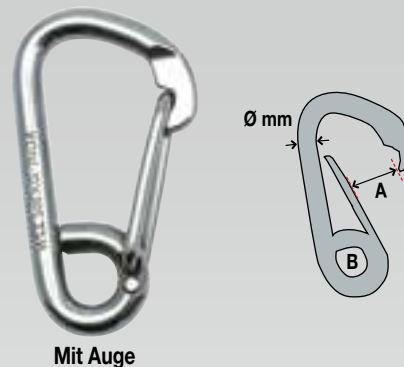
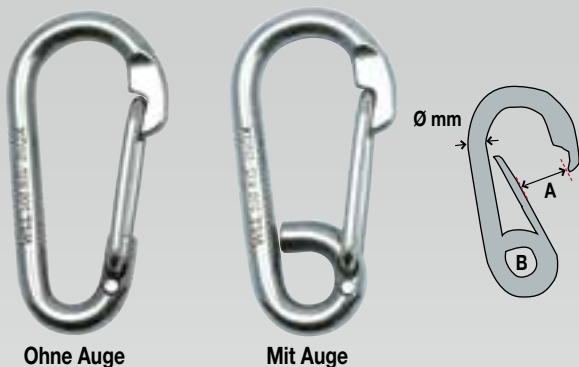

Karabiner mit patentiertem Federverschluss

Aus rostfreiem Stahl 316 (18/12 Mo)

Ohne Auge

Artikelnr.	Ø mm	Länge über alles mm	A mm	B Ø mm	Bruchlast	Preis CHF
WI2333	6	60	10	8	600 kg	11.50
WI2335	8	80	13	11	1600 kg	15.00
WI2336	10	100	15	12	2500 kg	19.50
WI2337	12	120	21	17	3800 kg	36.50

Mit Auge

WI2313	6	60	10	8	600 kg	12.50
WI2315	8	80	13	11	1300 kg	16.00
WI2316	10	100	15	12	2500 kg	22.00
WI2317	12	120	21	17	3600 kg	37.50

Asymmetrische Karabiner mit Auge und patentiertem Federverschluss.

Aus rostfreiem Stahl 316 (18/12 Mo)

Mit Auge

Artikelnr.	Ø mm	Länge über alles mm	A mm	B Ø mm	Bruchlast	Preis CHF
WI2323	6	60	11	7	800 kg	13.50
WI2325	8	80	15	11	1500 kg	18.00
WI2326	10	100	18	13	2500 kg	24.00
WI2327	12	120	24	16	4500 kg	41.00
WI2328	12	170	30	20	4500 kg	52.00

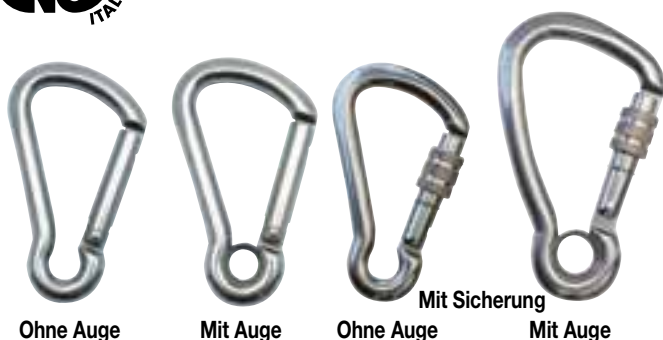

Asymmetrischer Karabiner mit Twist-Sicherung

Aus rostfreiem Stahl 316 (18/12 Mo)

Artikelnr.	Ø mm	Länge über alles mm	A mm	B Ø mm	Bruchlast	Preis CHF
BW122	11	125	22	15	2800 kg	33.00

Asymmetrische Karabiner

Aus rostfreiem Stahl 316 (18/12 Mo)

Ohne Auge

Artikelnr.	Ø mm	Länge über alles mm	A mm	B Ø mm	Bruchlast	Preis CHF
BW110	6	60	14	9	500 kg	7.60
BW111	8	80	17	12	1500 kg	11.00
BW112	10	100	18	13	2200 kg	17.50
BW117	12	124	26	18	2800 kg	22.50

Mit Auge

BW113	8	80	17	11	1500 kg	12.00
BW114	10	100	18	12	2200 kg	19.00
BW119	12	124	26	15	2800 kg	24.00

Ohne Auge, mit Schraubsicherung

KI536-08	8	80	16	10	1500 kg	14.00
BW115	10	100	17	13	2200 kg	21.00
KI536-12	12	124	23	18	2800 kg	26.00

Mit Auge und Schraubsicherung

KI538-08	8	80	16	10	1500 kg	15.50
KI538-10	10	100	17	12	2200 kg	22.50
BW120	12	124	22	18	2800 kg	27.00

Asymmetrischer Karabiner mit Sicherung

Aus Aluminium

Artikelnr.	Ø mm	Länge über alles mm	A mm	Bruchlast	Preis CHF
MT146740	12	117	22	2800 kg	17.50



Regatta- und Vertäuungsbojen

Die Crewsaver Regattabojen werden seit Jahren an den wichtigsten Regatten weltweit eingesetzt.

Sie erfüllen alle wichtigen Anforderungen:

- Aus grosser Distanz und bei jeder Witterung sichtbar (leuchtorange)
- Möglichkeit Bojen individuell zu beschriften (Logo, Nummer...)
- Ausgerüstet mit Halterung für Flaggenstock
- Stossicher und äusserst robust dank Hülle aus starkem PVC mit beschichtetem Nylongewebe und separatem aufblasbarem Innenteil
- Keine Gefahr im Falle einer Berührung durch ein Boot
- Einfach zu setzen und zu bergen ohne Beschädigungsrisiko fürs Boot
- Kann hinter dem Boot nachgeschleppt werden
- Lange Lebensdauer
- Braucht unaufgeblasen wenig Platz



Artikelnr.	Typ	Farbe	Höhe cm	Ø cm	Preis CHF	B	Aufblasbare Innenteile (Ersatz)	
							Artikelnr.	Preis CHF
CS10076	Pyramide	orange	130		550.00	B	-	-
CS10065	Dumpy	orange	75	75	525.00	B	CS38212	255.00
CS10068	Dumpy	orange	150	115	1050.00	B	-	-
CS10069	zylindrisch	orange	120	60	550.00	B	CS38204	235.00
CS10074	zylindrisch	orange	150	75	680.00	B	CS38205	295.00
CS10070	zylindrisch	orange	180	75	820.00	B	CS38206	325.00



Trainingsboje von weitem sichtbar
 Mit Aussenhülle und Sandsack um Boje aufrecht zu halten.
 Halterung für Flaggenstock.
 Einfach zu setzen und zu bergen dank 3 Griffen.
 Masse: 190 cm x Ø 30 cm

CS10080	Trainingsboje	280.00	B
CS10080INS	Ersatzinnenteil	76.00	B

Trainingsboje
 Ohne Aussenhülle, mit dem Mund aufblasbar.
 Masse: 130 cm x Ø 30 cm

CS10079		130.00	B
---------	--	--------	---



Birnenförmige Bojen

Aus hartem Kunststoff, Auftrieb: 9.5 kg
 Ø 250 mm, Höhe total 390 mm

NR1368R	orange	12.00	C
NR1368B	weiss	12.00	C
NR1368J	gelb	12.00	C



Aufblasbare Pick-Up Bojen

Mit Griff und Metallventil, Auftrieb: 8 kg
 Ø 240 mm, Höhe total 400 mm

DF30PB-R	orange	43.00	D
DF30PB-W	weiss	43.00	D

Zylindrische Markierungsschwimmer

Aus hartem Kunststoff



Masse: Ø 75 mm, Loch Ø 13 mm

T0444	orange	13	Stück 2.70	C
T0445	weiss	13	Stück 2.70	C



Masse: Ø 60 x 140 mm

NR4758	weiss/rot	Stück 6.50	C
--------	-----------	------------	---



Doppelkonische Bojen

Aus hartem Kunststoff

Artikelnr.	Ø mm	H tot. mm	Auftrieb kg	Preis CHF	C
NR1392B	220	540	5.5	25.00	C
NR1386B	280	640	10	27.00	C
NR1384B	320	750	24	29.00	C



AnchorRoll Ankermarkierungsboje

AnchorRoll wird am Anker befestigt und schwimmt direkt darüber. Es zeigt anderen Schiffen deutlich die genaue Position des Ankers.
 Das System besteht aus einem 12 m langen Dyneema-Seil, das beim Lichten des Ankers automatisch zurückgespult wird.
 Masse: 15 x 25 cm
 Tiefe max: 12 m

JR20		189.00	B
------	--	--------	---

Dan-Fender Vertäuungsbojen

Die Wahl der richtigen Bojengrösse hat einen grossen Einfluss auf die Elastizität der Vertäuung. Die Tragkraft der Boje muss genügend sein um das Gewicht der Kette zu halten. Auch bei grossem Wellengang darf die Boje von der Kette nicht unter die Wasseroberfläche gezogen werden.



Aufblasbare Vertäuungsbojen mit langem Stiel

Mit feuerverzinktem Stiel und Metallventil. Hülle aus weichem PVC.

weiss	Preis CHF		gelb	Preis CHF		blau	Preis CHF		rot	Preis CHF	Ø mm	Höhe tot. mm	Auftrieb kg	Stiel Ø mm	
DF30ML-W	87.00	D	-	-	D	-	-	D	DF30ML-R	87.00	D	240	750	7	12
DF40ML-W	112.00	D	DF40ML-J	117.00	D	DF40ML-B	117.00	D	DF40ML-R	112.00	D	320	900	17	12
DF50ML-W	161.00	D	DF50ML-J	169.00	D	DF50ML-B	169.00	D	DF50ML-R	161.00	D	405	1150	34	16
DF60ML-W	195.00	D	DF60ML-J	199.00	D	DF60ML-B	199.00	D	DF60ML-R	195.00	D	480	1250	61	16
DF75ML-W	249.00	A	DF75ML-J	259.00	A	-	-	A	DF75ML-R	249.00	A	605	1450	120	16
DF100ML-W	355.00	F	DF100ML-J	369.00	F	-	-	F	DF100ML-R	355.00	F	810	1750	260	20

Aufblasbare Vertäuungsbojen mit kurzem Stiel

weiss	Preis CHF		gelb	Preis CHF		blau	Preis CHF		rot	Preis CHF	Ø mm	Höhe tot. mm	Auftrieb kg	Stiel Ø mm	
DF30MS-W	84.00	D	-	-	D	-	-	D	DF30MS-R	84.00	D	240	480	7	12
DF40MS-W	99.00	D	DF40MS-J	107.00	D	DF40MS-B	107.00	D	DF40MS-R	99.00	D	320	650	17	12
DF50MS-W	149.00	D	DF50MS-J	159.00	D	DF50MS-B	159.00	D	DF50MS-R	149.00	D	405	750	34	16
DF60MS-W	187.00	D	DF60MS-J	196.00	D	DF60MS-B	196.00	D	DF60MS-R	187.00	D	480	850	61	16
DF75MS-W	229.00	A	DF75MS-J	239.00	A	-	-	A	DF75MS-R	229.00	A	605	980	120	16
DF100MS-W	335.00	F	DF100MS-J	349.00	F	-	-	F	DF100MS-R	335.00	F	810	1220	260	20

Ersatzbojen (ohne Stiel)

Verschiedene Grössen und Farben auf Anfrage erhältlich

Ausgeschäumte Vertäuungsbojen

Diese Bojen mit harter Aussenhaut aus Polyethylen sind mit Hartschaum gefüllt (geschlossene Zellen) und daher unsinkbar. Nicht aufblasbar.



Vertäuungsbojen (ausgeschäumt) mit kurzem Stiel

Farbe: weiss

Artikelnr.	Ø mm	Höhe tot. mm	Auftrieb kg	Stiel Ø mm	Preis CHF	
DF40PES-W	320	650	17	12	137.00	D
DF50PES-W	405	750	34	16	209.00	A
DF60PES-W	480	850	61	16	286.00	A
DF75PES-W	605	980	120	16	399.00	F
DF100PES-W	815	1220	260	20	649.00	F



Vertäuungsbojen (ausgeschäumt) mit langem Stiel

Farbe: weiss

Artikelnr.	Ø mm	Höhe tot. mm	Auftrieb kg	Stiel Ø mm	Preis CHF	
DF40PEL-W	320	900	17	12	149.00	D
DF50PEL-W	405	1150	34	16	219.00	A
DF60PEL-W	480	1250	61	16	294.00	A
DF75PEL-W	605	1450	120	16	399.00	F
DF100PEL-W	810	1750	260	20	669.00	F

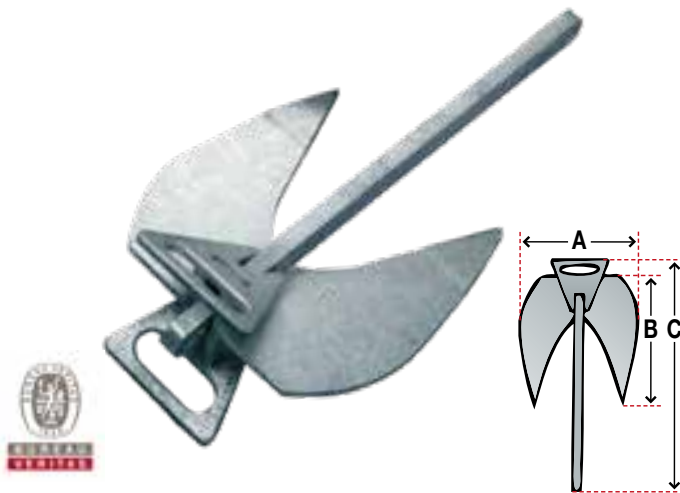

FOB HP

Vom Bureau Veritas als Anker mit hohem Haltevermögen (HP) homologiert. Dieser Klappanker aus feuerverzinktem Stahl ist eine ideale Ergänzung zum Pfluganker. Er hat zudem den Vorteil, dass er kompakter ist und dadurch das Ankermanöver und das Verstauen auch auf Deck erleichtert. Dank seinem gut durchdachten Anstellwinkel und den abgerundeten Schaufeln greift er sofort in jedem Grund, wo seine kleine Basis ein komplettes Eingraben ermöglicht.

Artikelnr.	Gewicht	Für Boote von	A mm	B mm	C mm	Preis CHF	
FB354004	4 kg	600 kg	254	318	500	95.00	G
FB354006	6 kg	1300 kg	279	350	573	114.00	G
FB354008	8 kg	2000 kg	318	390	624	129.00	G
FB354010	10 kg	3000 kg	324	400	653	160.00	G
FB354012	12 kg	3500 kg	334	421	699	189.00	G
FB354014	14 kg	5000 kg	363	448	728	199.00	G
FB354016	16 kg	7000 kg	369	455	761	279.00	G
FB354020	20 kg	10000 kg	390	474	850	329.00	G
FB354024	24 kg	15000 kg	417	519	917	365.00	G

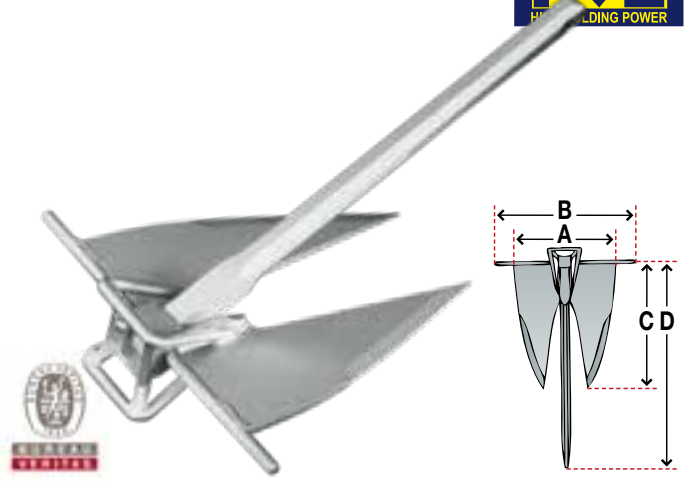

FOB THP

Dank einer neuen Geometrie und ausgehöhltem Fuss wird ein sofortiger Griff und ein komplettes Eingraben erreicht. Eine Querstange um die Stabilität zu erhöhen und geschärfte Blätter um tiefere kompaktere Bodenschichten zu erreichen, bringen eine entschieden höhere Haltekraft. Die Versuche im Meer durch Veritas haben die ausserordentlichen Qualitäten des FOB THP Ankers in jeder Art von Grund bestätigt. Es wurden ihm deshalb vom Bureau Veritas die Genehmigung als "Anker mit sehr hohem Haltevermögen" (THP) erteilt. Er ist aus feuerverzinktem Stahl hergestellt.

Artikelnr.	Gewicht	Für Boote von	A mm	B mm	C mm	D mm	Preis CHF	
FB354304	4 kg	600 kg	225	315	296	500	59.00	G
FB354306	6 kg	1200 kg	242	350	328	530	89.00	G
FB354308	8 kg	2000 kg	255	370	338	562	109.00	G
FB354310	10 kg	3000 kg	267	400	354	605	135.00	G
FB354312	12 kg	4000 kg	303	450	393	674	165.00	G
FB354314	14 kg	5000 kg	329	470	407	705	199.00	G
FB354316	16 kg	7000 kg	349	490	432	736	225.00	G
FB354320	20 kg	10000 kg	374	528	463	793	269.00	G



FOB Light

Die FOB Light Anker sind dreimal leichter als die traditionellen Anker gleicher Grösse. Durch die Verwendung einer Aluminium-Magnesium-Titan-Legierung und einer thermischen Behandlung wird der gleiche Widerstand wie bei Stahl erreicht.

Sie sind zerlegbar und benötigen deshalb viel weniger Stauraum. Sie werden in einer Transporttasche geliefert. Je nach Grund (Schlamm oder Sand) kann zwischen zwei Anstellwinkeln (45° oder 32°) gewählt werden um den besten Halt zu erreichen. Auch ideal als Zweitanker oder Heckanker.

Artikelnr.	Gewicht	Für Boote von	A mm	B mm	C mm	D mm	Preis CHF	
FB353006	2 kg	1200 kg	250	255	318	493	235.00	G
FB353010	3.9 kg	3500 kg	350	342	396	622	420.00	G
FB353014	5.8 kg	7000 kg	423	411	477	698	575.00	G
FB353020	7.6 kg	12000 kg	423	432	507	788	619.00	G





DTX Inox

Der DTX Anker aus hochfestem, rostfreiem Stahl ist für maximale Zugfestigkeit konstruiert. Der tiefe Schwerpunkt und die identische Geometrie des Delta Ankers garantieren ein sofortiges Eingraben. Kann auf dem Bugbeschlag verstaut werden.

Artikelnr.	Gewicht	Für Boote von	Preis CHF	
SL057206	6 kg	1500 kg	359.00	K
SL057210	10 kg	3000 kg	609.00	K
SL057216	16 kg	6000 kg	869.00	K
SL057220	20 kg	10000 kg	1169.00	K



Claw

Einer der besten Anker auf dem Markt (Typ Bruce), gräbt sich sofort ein und hat ein sehr gutes Haltevermögen bei jeder Art von Grund. Aus einem Stück hergestellt aus hochfestem Stahl und feuerverzinkt. Passt gut auf Bugbeschläge.

Artikelnr.	Gewicht	Für Boote von	Preis CHF	
SL057905	5 kg	1000 kg	59.00	G
SL057907	7.5 kg	2000 kg	86.00	G
SL057910	10 kg	4000 kg	115.00	G
SL057915	15 kg	6000 kg	169.00	G
SL057920	20 kg	10000 kg	214.00	G



Claw Inox

Aus poliertem, rostfreiem Stahl (AISI 316). Einer der besten Anker auf dem Markt (Typ Bruce), gräbt sich sofort ein und hat ein sehr gutes Haltevermögen bei jeder Art von Grund. Passt gut auf Bugbeschläge.

Artikelnr.	Gewicht	Für Boote von	Preis CHF	
GM4300-50	5 kg	800 kg	169.00	K
GM4300-75	7.5 kg	1800 kg	258.00	K
GM4300-100	10 kg	3000 kg	349.00	K
GM4300-150	15 kg	4000 kg	498.00	K
GM4300-200	20 kg	6000 kg	699.00	K



Epsilon

Der neue Epsilon-Anker hält in den meisten Meeresböden, von weichem Schlamm bis zu hartem Sand, Ton oder Pflanzenböden. Seine konkaven Schaufeln erlauben eine ideale Ankerpositionierung für schnelles Eingraben in den Boden. Ein Teil des Gewichts wird über die Spitze verteilt, was ein sofortiges und zuverlässiges Halten ermöglicht. Der Epsilon-Anker behält die gleiche Schaftgeometrie wie der Delta-Anker und ist aus verzinktem Stahl gefertigt.

Artikelnr.	Gewicht	Für Boote von	Preis CHF	
L0057606	6 kg	1500 kg	186.00	K
L0057610	10 kg	3000 kg	225.00	K
L0057616	16 kg	6000 kg	317.00	K
L0057620	20 kg	10000 kg	389.00	K
L0057625	25 kg	14000 kg	599.00	K



Delta

Dieser Ankertyp mit einem grossen Haltevermögen wurde speziell für Boote mit Ankerwinden entwickelt. Ohne bewegliche Teile und durch die Form des Schaftes passt der Anker sehr gut in den Bugbeschlag. Diese macht es auch möglich, den Anker vom Cockpit aus mittels Fernsteuerung zu bedienen. Sehr robuste Konstruktion aus hochfestem Stahl, feuerverzinkt. Von Lloyd's abgenommen.

Artikelnr.	Gewicht	Für Boote von	Preis CHF	
SL057404	4 kg	1000 kg	99.00	K
SL057406	6 kg	1500 kg	126.00	K
SL057410	10 kg	3000 kg	149.00	K
SL057416	16 kg	6000 kg	215.00	K
SL057420	20 kg	10000 kg	259.00	K
SL057425	25 kg	14000 kg	409.00	K
SL057440	40 kg	30000 kg	589.00	K

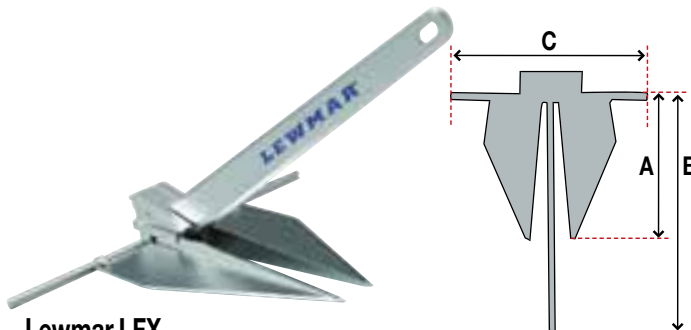

Lewmar LFX

Dieser Anker wird aus einer hochfesten Aluminium Legierung hergestellt. Sehr leicht und mit hohem Haltevermögen auf Sand- und Schlammgrund. Je nach Untergrund können verschiedene Anstellwinkel der Blätter gewählt werden. Er ist zerlegbar und benötigt deshalb viel weniger Stauraum.

Artikelnr.	Gewicht	Für Boote von	A mm	B mm	C mm	Preis CHF	
L0058102	2 kg	2500 kg	594	357	471	189.00	K
L0058103	3.2 kg	3500 kg	672	407	550	255.00	K
L0058105	4.5 kg	5500 kg	769	457	629	359.00	K
L0058107	7 kg	7500 kg	886	526	727	559.00	K
L0058110	10 kg	9500 kg	993	606	796	825.00	K

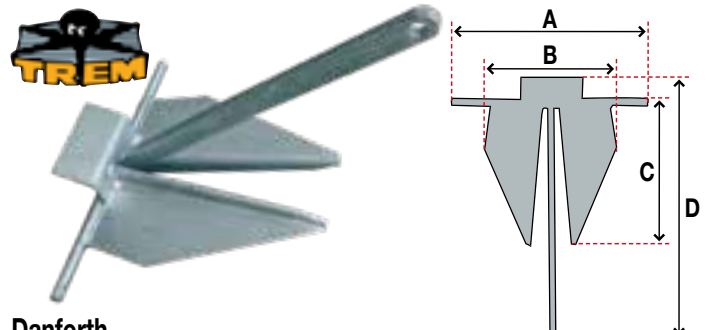

Danforth

Dieser feuerverzinkte Klappanker hält besonders gut auf Sand- und Schlammgrund. Auf vielen Booten findet man ihn als Haupt- oder als Zweitanker.

Artikelnr.	Gewicht	Für Boote von	A mm	B mm	C mm	D mm	Preis CHF	
T1017	4 kg	800 kg	420	240	280	590	39.00	D
T1018	6 kg	1200 kg	460	310	330	610	59.00	D
T1020	8 kg	2000 kg	500	310	370	610	79.00	D
T1021	10 kg	3000 kg	500	340	440	810	99.00	D

Schirmanker

Feuerverzinkt. Dieser Schirmanker nimmt sehr wenig Stauraum in Anspruch. Er wird vorwiegend auf Jollen oder auf grösseren Booten als Schönwetter-Anker verwendet. Gutes Haltevermögen im Gras und auf felsigem Grund.



Artikelnr.	Gewicht	Für Boote von	Masse cm	Preis CHF	
BW148	0.7 kg	50 kg	offen: 25 x 21, geschl.: 25 x 7	11.50	G
BW150	1.5 kg	100 kg	offen: 30 x 37, geschl.: 30 x 8	14.50	G
BW151	2.5 kg	200 kg	offen: 36 x 32, geschl.: 36 x 9	21.00	G
BW152	3.2 kg	300 kg	offen: 40 x 33, geschl.: 40 x 9.5	25.00	G
BW149	4 kg	400 kg	offen: 45 x 40, geschl.: 45 x 11	29.00	G
BW153	6 kg	500 kg	offen: 54 x 47, geschl.: 54 x 12	43.00	G
BW154	8 kg	1000 kg	offen: 58 x 52, geschl.: 58 x 13.5	56.00	G
BW155	10 kg	2000 kg	offen: 70 x 62, geschl.: 70 x 14	69.00	G
BW156	12 kg	3000 kg	offen: 74 x 65, geschl.: 74 x 14.5	83.00	G
BW157	15 kg	4000 kg	offen: 71 x 67, geschl.: 71 x 13	98.00	G

Mini Anker set

Ideal für kleine Boote wie Kajak, Jetski, Sportboot, Tender oder SUP's. Kompakt und einfach zu handhaben, kann dieses Set für alle Arten von Untergründen verwendet werden.

- Masse 32 x Ø 9 cm
- Schirmanker (1.5 kg)
- Tau 7.6 m lang
- Karabiner aus Edelstahl
- Gestepte und verstärkte Tasche

TC67441 | 89.90 | U



NEW 2021

MINN KOTA

Fischeranker mit PVC Überzug

Idealer Anker für kleine Ankerwinden auf Fischerbooten.

MK901302	6.3 kg	75.00	K
MK901303	9 kg	99.00	K
MK901304	13 kg	139.00	K



Treibanker

Konischer Treibanker mit runder Öffnung aus verstärktem Nylon. PVC beschichtet und ausgerüstet mit 4 Befestigungsleinen.

Artikelnr.	Öffnung cm	Länge cm	Für Boote von	Preis CHF	
T1350	Ø 50	108	7 m	49.00	D
T1360	Ø 60	118	8 m	56.00	D
T1370	Ø 70	135	9 m	65.00	D
T1310110	107	110	10 m	48.00	D
T1313140	135	140	12 m	69.00	D

Rocker Stopper Roll-Dämpfer

Reduziert den Effekt von Wellen auf einem ankernden Boot. Für Tau Ø 10 mm, pro Stück geliefert (Leine nicht inbegriffen).

Anzahl der benötigten Rocker Stopper pro Bootslänge (Abstand etwa 40 cm / Gewicht am Ende der Leine anfügen):

- Bis 8 m: 6 Stk. (je 3 pro Seite)
- Von 8 bis 11 m: 8 Stk. (je 4 pro Seite)
- Von 11 bis 13 m: 10 Stk. (je 5 pro Seite)
- Von 13 bis 15 m: 16 Stk. (je 8 pro Seite)

DAV352 | Masse: Ø 34 cm | 19.90 | A

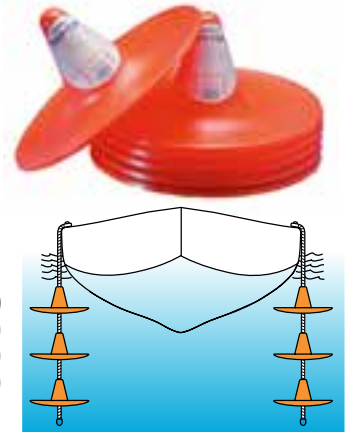

Handwinde aus verzinktem Stahl

Entwickelt um horizontal schwere Lasten zu ziehen: zum Beispiel für Bootsanhänger. Die Ratschen Anti-Rücklauf Vorrichtung verhindert, dass sich die Winde unter Zuglast ungewollt abrollt (in der Richtung, die der Benutzer wählt).

- Zugkraft 540 kg
- Untersetzung 4: 1
- Basis 140 x 88 mm

T0800065	Handwinde	47.00	D
T3550750	Gurt mit Haken für Handwinde Länge 7.5 m, Breite 50 mm	25.00	D
T0448750	Drahtseil mit Haken für Handwinde Länge 7.5 m, Ø 4.8 mm	22.00	D



CRW400 Ankerwinde mit Tautrommel

Konstruiert für Fischerboote von 4-9 m, die nur mit Gewicht und Tau das Boot verankern. Diese Ankerwinde ist für Taue bis Ø 6 mm konzipiert. Lieferung mit 35 m Tau Ø 6 mm. Verbrauch 15 A.

Max. Geschwindigkeit 25 m/Min., Max. Ankergewicht 16 kg, Max. Last 275 kg.

- Chassis aus rostfreiem Stahl, Gehäuse aus schlagfestem ABS mit Sichtfenster zur Kontrolle der Trommel
- Automatischer Führungsarm zum Aufwickeln auf Trommel
- Integrierter Lastdetektor stoppt Lauf, wenn keine Last auf dem Tau ist
- Solenoidrelais, Sicherungsautomat und Schalter in Einheit integriert.

L66910441 | CRW400, Motor 400 W / 12 V | 835.00 | B
Masse: L 365 x B 303 x H 188 mm

VX Serie Ankerwinden

Die gesamte Serie ist von Grund auf neu entwickelt worden. Die moderne Konstruktion aus rostfreiem Stahl und Komposit macht die VX Serie leichter, stärker und effizienter als andere Produkte auf dem Markt. Die drei verschiedenen Grössen sind für Motor- und Segelboote von 6 bis 15 Länge geeignet. Sie haben einen horizontal eingebauten Motor mit einem robusten Schneckengetriebe und sind wasserdicht nach Norm IP67. Die VX Serie ist in den Versionen Kettennuss und Kettennuss und Trommel lieferbar. Alle Modelle kommen komplett mit Sicherheitsautomat, Sole-noidrelais, Kippschalter und Magnet für einen Kettenzähler.

Vertikale VX1 Ankerwinde

Für Boote von 6-10 m. Die VX1 Ankerwinde ist als 300 W und 500 W Version erhältlich. Kettennuss für Ketten DIN766 6/7 mm oder 8 mm und für 3-fach gedrehtes Tauwerk von 12-16 mm.

Vertikale VX2 Ankerwinde

Für Schiffe von 9-12 m. Ausgerüstet mit einem 700 W Motor. Kettennuss aus Komposit / Messing verchromt für Ketten DIN766 6/7 mm oder 8 mm und für 3-fach gedrehtes Tauwerk von 12-16 mm.

Vertikale VX2+ Ankerwinde

Gleiches Modell wie VX2, für Boote von 11 bis 15 m. Motor 1000 W, Kettennuss für 8 mm oder 10 mm.



Artikelnr.	Modell	Motor	Für Kette Ø mm	Spannung	Max. Zugkraft	Arbeitslast	Geschwindigkeit bei 50 kg	Gewicht	Stromverbrauch	Preis CHF
L69100030	VX1 Kettennuss alleine	300 W	6/7 mm	12 V	400 kg	100 kg	25 m/Min.	12.5 kg	66 A	889.00
L69100031		500 W	6/7 mm	12 V	675 kg	169 kg	25 m/Min.	12.5 kg	126 A	995.00
L69100033		500 W	8 mm	12 V	675 kg	169 kg	25 m/Min.	12.5 kg	126 A	995.00
L69100034	VX1 Kettennuss und Trommel	300 W	6/7 mm	12 V	400 kg	100 kg	25 m/Min.	13.5 kg	66 A	935.00
L69100035		500 W	6/7 mm	12 V	675 kg	169 kg	25 m/Min.	13.5 kg	126 A	1058.00
L69100037		500 W	8 mm	12 V	675 kg	169 kg	25 m/Min.	13.5 kg	126 A	1058.00
L69120080	VX2 Kettennuss alleine	700 W	6/7 mm	12 V	850 kg	213 kg	29 m/Min.	13.9 kg	120 A	1115.00
L69120082		700 W	8 mm	12 V	850 kg	213 kg	29 m/Min.	13.9 kg	120 A	1115.00
L69120084		700 W	10 mm	12 V	850 kg	213 kg	29 m/Min.	13.9 kg	120 A	1115.00
L69120110	VX2 Kettennuss und Trommel	700 W	6/7 mm	12 V	850 kg	213 kg	29 m/Min.	14.9 kg	120 A	1175.00
L69120112		700 W	8 mm	12 V	850 kg	213 kg	29 m/Min.	14.9 kg	120 A	1175.00
L69120114		700 W	10 mm	12 V	850 kg	213 kg	29 m/Min.	14.9 kg	120 A	1175.00
L69120092	VX2+ Kettennuss alleine	1000 W	8 mm	12 V	1025 kg	257 kg	39 m/Min.	16.1 kg	131 A	1160.00
L69120094		1000 W	10 mm	12 V	1025 kg	257 kg	39 m/Min.	16.1 kg	131 A	1160.00
L69120122	VX2+ Kettennuss und Trommel	1000 W	8 mm	12 V	1025 kg	257 kg	39 m/Min.	17.1 kg	131 A	1269.00
L69120124		1000 W	10 mm	12 V	1025 kg	257 kg	39 m/Min.	17.1 kg	131 A	1269.00

Um die richtige Ankerwinde auszuwählen, rechnen Sie mit dieser Formel: Gesamtgewicht des Grundgeschirrs (Anker, Tau und Kette) x 4 = von der Ankerwinde benötigte maximale Zugkraft.

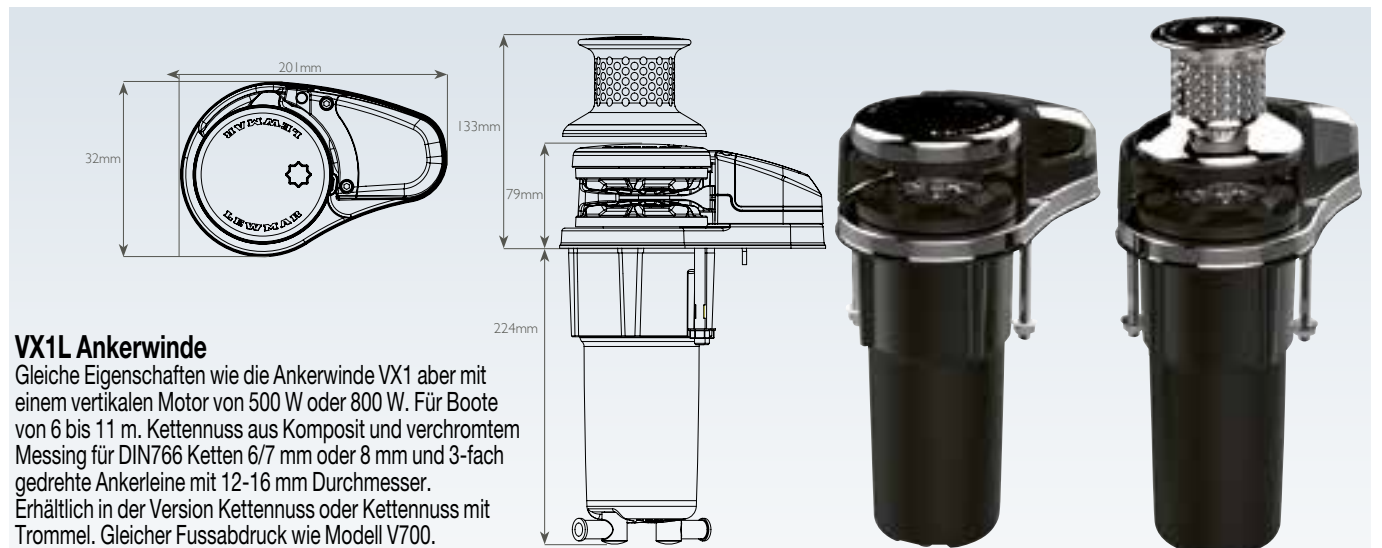

VX1L Ankerwinde

Gleiche Eigenschaften wie die Ankerwinde VX1 aber mit einem vertikalen Motor von 500 W oder 800 W. Für Boote von 6 bis 11 m. Kettennuss aus Komposit und verchromtem Messing für DIN766 Ketten 6/7 mm oder 8 mm und 3-fach gedrehte Ankerleine mit 12-16 mm Durchmesser. Erhältlich in der Version Kettennuss oder Kettennuss mit Trommel. Gleicher Fussabdruck wie Modell V700.

Artikelnr.	Modell	Motor	Für Kette Ø mm	Spannung	Arbeitslast	Max. Zugkraft	Geschwindigkeit bei 50 kg	Gewicht	Stromverbrauch	Preis CHF
L69100060	VX1L Kettennuss alleine	500 W	6/7 mm	12 V	160 kg	650 kg	20 m/Min.	8 kg	70 A	955.00
L69100062		500 W	8 mm	12 V	160 kg	650 kg	20 m/Min.	8 kg	70 A	955.00
L69100061		800 W	6/7 mm	12 V	230 kg	920 kg	21 m/Min.	8 kg	90 A	1025.00
L69100063		800 W	8 mm	12 V	230 kg	920 kg	21 m/Min.	8 kg	90 A	1025.00
L69100064	VX1L Kettennuss und Trommel	500 W	6/7 mm	12 V	160 kg	650 kg	20 m/Min.	9 kg	70 A	1052.00
L69100066		500 W	8 mm	12 V	160 kg	650 kg	20 m/Min.	9 kg	70 A	1099.00
L69100065		800 W	6/7 mm	12 V	230 kg	920 kg	21 m/Min.	9 kg	90 A	1135.00
L69100067		800 W	8 mm	12 V	230 kg	920 kg	21 m/Min.	9 kg	90 A	1135.00



V700

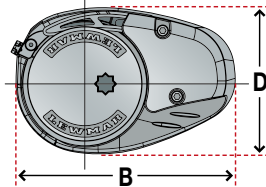
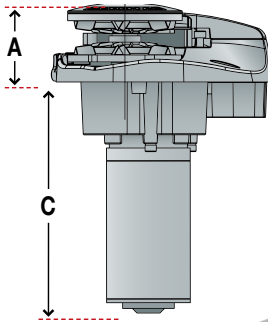

V Serie Ankerwinden

Die ganze V Serie ist aus rostfreiem 316 Stahl gebaut. Die 6 Modelle sind kompakt und speziell für Motor- und Segelboote von 6 m bis 15 m konzipiert. Ausgestattet mit einem robusten und zuverlässigen Schneckengetriebe.

Um die geeignete Ankerwinde auszuwählen, rechnen Sie mit folgender Formel:

Gesamtgewicht des Grundgeschirrs (Anker, Tau und Kette) x 4 = von der Ankerwinde benötigte maximale Zugkraft.

Vertikale V700 Ankerwinde

Für Boote von 6 bis 9 m. Das Gehäuse mit einem eleganten Design ist aus rostfreiem 316 Stahl. Kombinierte verchromte Kettennuss für Kette von 6 und 7 mm und Tauwerk von 12 mm. Dieses Modell ist mit einem vertikalen Motor unter dem Deck ausgerüstet (wasserdicht bis 1 m, IP677). Lieferung mit Sicherungsautomat, Solenoidrelais und Kippschalter.

V700: Motor mit 320 W (12 V)

L6670011196	für 6 und 7 mm Kette	789.00	B
-------------	----------------------	--------	---

Vertikale V1 Ankerwinde

Für Boote von 8 bis 11 m. Das Gehäuse ist aus rostfreiem 316 Stahl. Horizontaler Motor unter dem Deck. Schnelle Montage dank Fast Fit Installation. Lieferung mit Sicherungsautomat, Solenoidrelais und Kippschalter.

V1: Motor mit 700 W (12 V)

L6671011198	für 8 mm Kette	1699.00	B
-------------	----------------	---------	---



V1

Vertikale V2 Ankerwinden

Für Boote von 10 bis 13 m. Das Gehäuse ist ganz aus rostfreiem 316 Stahl. Horizontaler Motor unter dem Deck. Schnelle Montage dank neuer Fast Fit Installation. Auswahl zwischen 2 kombinierten verchromten Kettennüssen für Kette 8 mm oder 10 mm und Tauwerk von 12 bis 16 mm. Lieferung mit Sicherungsautomat, Solenoidrelais und Kippschalter.

V2: Motor mit 700 W (12 V)

Kettennuss alleine, Höhe 90 mm

L66910031	für 8 mm Kette	2245.00	B
L66910032	für 10 mm Kette	2245.00	B

Kettennuss und Trommel Höhe 168 mm

L66910034	für 8 mm Kette	2350.00	B
L66910035	für 10 mm Kette	2350.00	B



V2 / V3
Version Kettennuss und Trommel

V2 / V3
Version Kettennuss

Abmessungen: V1 / V2 / V3

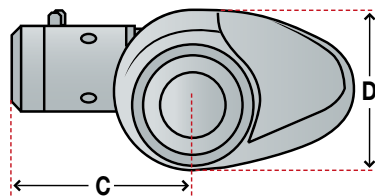
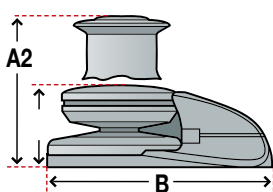

Vertikale V3 Ankerwinden

Gleiches Modell wie V2, für Boote von 12 bis 15 m.

V3: Motor mit 1000 W (12 V)

Kettennuss alleine, Höhe 90 mm

L66910037	für 8 mm Kette	2517.00	B
L66910038	für 10 mm Kette	2517.00	B

Kettennuss und Trommel, Höhe 168 mm

L66910040	für 8 mm Kette	2632.00	B
L66910041	für 10 mm Kette	2632.00	B

Artikelnr.	Modell	Kette Ø mm	Tau Ø mm	Spannung	Motor	Max. Zugkraft	Arbeitskraft	Geschw. bei 50 kg	Gewicht	Stromverbrauch	A mm	A2 mm	B mm	C mm	D mm
L6670011196	V700 vertikal	6/7	12	12 V	320 W	320 kg	79 kg	15 m/Min.	6.5 kg	45 A	69	-	196	211	128
L6671011198	V1 Motor horizontal	8	12-16	12 V	700 W	455 kg	113 kg	13 m/Min.	19.0 kg	80 A	92	-	227	237	161
L66910031	V2 Kettennuss alleine	8	12-16	12 V	700 W	650 kg	163 kg	14 m/Min.	19.0 kg	80 A	90	-	245	237	163
L66910032	V2 Kettennuss alleine	10	12-16	12 V	700 W	650 kg	163 kg	14 m/Min.	19.0 kg	80 A	90	-	245	237	163
L66910034	V2 Kettennuss und Trommel	8	12-16	12 V	700 W	650 kg	163 kg	14 m/Min.	22.0 kg	80 A	-	168	245	237	163
L66910035	V2 Kettennuss und Trommel	10	12-16	12 V	700 W	650 kg	163 kg	14 m/Min.	22.0 kg	80 A	-	168	245	237	163
L66910037	V3 Kettennuss alleine	8	12-16	12 V	1000 W	890 kg	223 kg	18 m/Min.	21.5 kg	85 A	90	-	245	242	163
L66910038	V3 Kettennuss alleine	10	12-16	12 V	1000 W	890 kg	223 kg	18 m/Min.	21.5 kg	85 A	90	-	245	242	163
L66910040	V3 Kettennuss und Trommel	8	12-16	12 V	1000 W	890 kg	223 kg	18 m/Min.	24.5 kg	85 A	-	168	245	242	163
L66910041	V3 Kettennuss und Trommel	10	12-16	12 V	1000 W	890 kg	223 kg	18 m/Min.	24.5 kg	85 A	-	168	245	242	163

Pro-Serie Ankerwinden

Die vollständig aus rostfreiem 316 Stahl hergestellten Pro-Serie Ankerwinden zeichnen sich neben dem einfachen Einbau durch hohe Belastbarkeit und Beständigkeit aus. Um den Bedienungskomfort zu erhöhen, sind die Pro-Serie Ankerwinden mit einer integrierten manuellen Einholevorrichtung ausgerüstet. Nur in Ausführung mit Kettennuss für Boote von 6 bis 14 m erhältlich. Lieferung mit Sicherungsautomat, Solenoidrelais und Kippschalter.

Pro-Serie 700G: Motor mit 500 W (12 V)

L6656011196	für 6 und 7 mm Kette	978.00	B
-------------	----------------------	--------	---

Pro-Serie 1000G: Motor mit 700 W (12 V)

L6657011196	für 6 und 7 mm Kette	999.00	B
L6657011198	für 8 mm Kette	999.00	B

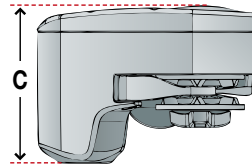
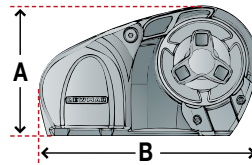

Pro-Fish Ankerwinden

Für Boote von 6 bis 14 m. Die Pro-Fish 700 und 1000 Ankerwinden sind mit einer Freifall-Vorrichtung ausgerüstet, bei welcher die Kupplung per Fernbedienung elektrisch gelöst wird. Sie kann jederzeit auch per Schalter wieder gebremst werden. Nur in Ausführung mit Kettennuss. Komplett mit Sicherungsautomat, Solenoidrelais und Kippschalter.

Pro-Fish 700ff: Motor mit 500 W (12 V)

L6656211196	für 6 und 7 mm Kette	1089.00	B
-------------	----------------------	---------	---

Pro-Fish 1000ff: Motor mit 700 W (12 V)

L6656411198	für 8 mm Kette	1165.00	B
-------------	----------------	---------	---

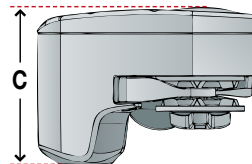
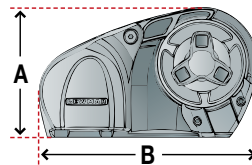

Artikelnr.	Modell	Kette Ø mm	Tau Ø mm	Spannung	Motor	Max. Zugkraft	Arbeitskraft	Geschw. bei 50 kg	Gewicht	A mm	B mm	C mm	D mm
L6656011196	Pro-Serie 700G	6/7	12	12 V	500 W	320 kg	79 kg	32 m/Min.	8.5 kg	146	245	178	-
L6657011196	Pro-Serie 1000G	6/7	12	12 V	700 W	454 kg	113 kg	32 m/Min.	9.5 kg	146	245	178	-
L6657011198	Pro-Serie 1000G	8	14-16	12 V	700 W	454 kg	113 kg	32 m/Min.	9.5 kg	146	245	178	-
L6656211196	Pro-Fish 700ff	6/7	12	12 V	500 W	320 kg	79 kg	32 m/Min.	8.9 kg	146	245	178	-
L6656411198	Pro-Fish 1000ff	8	14-16	12 V	700 W	454 kg	113 kg	32 m/Min.	9.9 kg	146	245	178	-



HX1 Kettennuss alleine

HX1 Kettennuss und Trommel



Freifall Kit
Für HX1 Ankerwinde

L66140008	179.00	B
-----------	--------	---

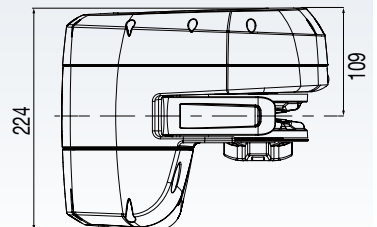
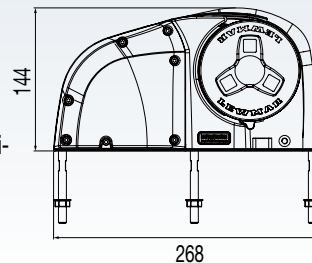

HX1 Ankerwinden

Für Boote von 6-12 m. Die Serie HX1 ist mit der neuesten Technologie ausgestattet und verfügt über einen Hochleistungsmotor mit robustem und zuverlässigem Getriebe. Das Chassis besteht aus eloxiertem Aluminium, die Abdeckung aus verstärktem Komposit. Kettennuss aus Komposit / Messing verchromt. Erhältlich in der Version Kettennuss oder Kettennuss und Trommel. Komplett mit Sicherungsautomat, Solenoidrelais und Kippschalter.

Artikelnr.	Modell	Motor	Für Kette Ø mm	Spannung	Max. Zugkraft	Arbeitslast	Geschwindigkeit bei 50 kg	Gewicht	Stromverbrauch	Preis CHF
L69140030	HX1 Kettennuss alleine	500 W	6/7 mm	12 V	700 kg	175 kg	20 m / Min	9 kg	70 A	949.00
L69140031		800 W	6/7 mm	12 V	1065 kg	266 kg	21 m / Min	9 kg	90 A	1065.00
L69140032		500 W	8 mm	12 V	700 kg	175 kg	20 m / Min	9 kg	70 A	949.00
L69140033		800 W	8 mm	12 V	1065 kg	266 kg	21 m / Min	9 kg	90 A	1065.00
L69140034	HX1 Kettennuss und Trommel	500 W	6/7 mm	12 V	700 kg	175 kg	20 m / Min	9.5 kg	70 A	1095.00
L69140035		800 W	6/7 mm	12 V	1065 kg	266 kg	21 m / Min	9.5 kg	90 A	1230.00
L69140036		500 W	8 mm	12 V	700 kg	175 kg	20 m / Min	9.5 kg	70 A	1095.00
L69140037		800 W	8 mm	12 V	1065 kg	266 kg	21 m / Min	9.5 kg	90 A	1230.00

Sicherungsautomaten

Für die Installation von elektrischen Ankerwinden:

Benötigen Sie folgende Zubehörteile: Sicherungsautomat, Solenoidrelais und Schalter. Die Modelle Pro Serie, Pro Fish, V700, V1, V2, V3, VX11, VX und HX1 werden bereits mit einem Schalter, einem Sicherungsautomat und einem Solenoidrelais geliefert.

✓passend

Artikelnr.	Sicherungsautomaten	Preis CHF	V700	V1, VX2	V2	V3, VX2+	VX1L800, VX1 500	VX1L500	Pro-Serie 700, VX1 300	Pro-Serie 1000	Pro-Fish 700	Pro-Fish 1000	HX1 500	HX1 800
L68000604	35 AMP	110.00	B	inkl.	-	-	-	-	-	-	-	-	-	-
L68000348	50 AMP	110.00	B	-	✓ 24 V	-	-	inkl.	inkl.	-	inkl.	-	-	-
L68000240	70 AMP	110.00	B	-	-	-	inkl.	-	-	inkl.	-	inkl.	inkl.	-
L68000349	90 AMP	119.00	K	-	inkl.	inkl.	✓ 24 V	-	-	-	-	-	-	inkl.
L68000350	110 AMP	118.00	B	-	-	-	inkl.	-	-	-	-	-	-	-
L68000239	120 AMP	89.00	B	-	-	-	-	-	-	-	-	-	-	-
L68000351	150 AMP	119.00	K	-	-	-	-	-	-	-	-	-	-	-



Solenoidrelais

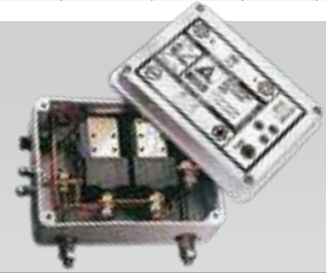

L68000933	Solenoidrelais 12 V, einfach	74.00	B	L68000937	Solenoidrelais Economic 12 V	108.00	B	SL052509	Solenoidrelais	326.00	B
-----------	------------------------------	-------	---	-----------	------------------------------	--------	---	----------	----------------	--------	---



L68000129	Solenoidrelais 12 V	256.00	B	SL052519	Schalter für Serie 700	132.00	B	L68000939	Solenoidrelais für S. 700	133.00	B
-----------	---------------------	--------	---	----------	------------------------	--------	---	-----------	---------------------------	--------	---

Zweiweg-Bedienung	Artikelnr.	Preis CHF	VX1, VX1L V700	VX2, VX2+, V1	V2	V3	Pro-Serie 700	Pro-Serie 1000	Pro-Fish 700	Pro-Fish 1000	HX1 500	HX1 800
Solenoidrelais 12 V (einfach)	L68000933	74.00	B	✓	✓	✓	✓	✓	✓	✓	✓	✓
Solenoidrelais Economic 12 V	L68000937	108.00	B	-	inkl.	inkl.	inkl.	-	-	-	-	-
Solenoidrelais 12 V (in Gehäuse)	SL052509	326.00	B	✓	-	-	-	✓	✓	✓	✓	✓
Solenoidrelais 12 V (in Gehäuse)	L68000129	256.00	B	-	✓	✓	-	-	-	-	-	-
Schalter für Serie 700	SL052519	132.00	B	✓	-	-	✓	-	✓	✓	inkl.	inkl.
Solenoidrelais für Serie 700	L68000939	133.00	B	inkl.	-	-	inkl.	inkl.	inkl.	inkl.	inkl.	inkl.

Handschalter mit Spiralkabel und Fusschalter

✓passend



Handschalter mit Spiralkabel

Länge Kabel 4 m, 2 Taster.
Mit Deckdurchführungsstecker.

NEW 2021

MZ-EV200	79.00	K
----------	-------	---



Handschalter mit Spiralkabel

Länge Kabel 4 m, 6 Taster.
Mit Deckdurchführungsstecker.

NEW 2021

MZ-NAUTI600	165.00	K
-------------	--------	---



Handschalter mit Spiralkabel

Länge Kabel 4m, für 2 Ankerwinden.
Mit Deckdurchführungsstecker.

NEW 2021

MZ-NAUTI600DW	165.00	K
---------------	--------	---



Handschalter mit Spiralkabel

Länge Kabel 4 m, 2 Taster.
Mit Deckdurchführungsstecker.

L68000599	148.00	B
-----------	--------	---



Kippschalter

L68000593	40.00	B
-----------	-------	---



L68000883

L68000884

Fusschalter

L68000883	ab	27.00	B
L68000884	auf	27.00	B

Drahtlose Fernbedienung und drahtloser Kettenzähler



Fernbedienung mit 3 Tasten

Erlaubt ein Bedienen der Ankerwinde aus jeder Lage.
Kit wird mit Sender und Empfänger geliefert.

L68000844 | 429.00 | B



Fernbedienung mit 5 Tasten

Erlaubt ein Bedienen der Ankerwinde und des Bugstrahlruders aus jeder Lage.
Kit wird mit 2 Sendern und Empfängern für die Ankerwinde und das Bugstrahlruder geliefert.

L68000845 | 546.00 | B



Drahtlose Fernbedienung mit 2 Tasten

Mit Halterung.

MZ-KOMPASS2 | 275.00 | K



Drahtlose Fernbedienung mit 4 Tasten

Mit Halterung.

MZ-KOMPASS4 | 299.00 | K



Drahtloser Handschalter mit integriertem Kettenzähler

Mit Zigarettenanzünder und Halterung.

MZ-EV040 | 359.00 | K



Antenne für Drahtlose Fernbedienung

Für besseren Empfang.

MZ-KOMPASS | 59.00 | K

Fernbedienung und Kettenzähler mit Spiralkabel



Fernbedienung und Kettenzähler

Kabel bis zu 4 m. Mit Deckdurchführungsstecker.

MZ-EV020 | 299.00 | K



Runder Kettenzähler

Mit Inox Abdeckung und Taster Auf/ Ab.

MZ-NAUTI011X | 199.00 | K



Sensor und Magnet Kit für Kettenzähler

MZ-NAUTI001 | 39.00 | K

Kettenzähler

Passend zu allen elektrischen 12 und 24 V Ankerwinden. Programmierung der gewünschten Kettenlänge über die Tasten. Grosses LCD Display zeigt die Länge der ausgefahrenen Kette. Die "One Touch" Automatik ermöglicht das Fieren oder Hieven einer voreingestellten Kettenlänge. Alarm für gefierte Kette und für vor-eingestellten Stopp Punkt der das Boot beim Ankereinholen schützt.



Kettenzähler

Modell AA560, grosses LCD Display mit integriertem Schalter (mit Sensorkabel).

L66830008 | 597.00 | B



L66830021



L66830025



L66830026



L66830032



L66000639



Kettenzähler

Modell AA150, runde Anzeige (mit Sensorkabel)

L66830010 | 273.00 | B

Verbindungskabel für Kettenzähler

L66830021	Verbindungskabel 6.5 m, Stecker männlich/männlich	43.00	B
L66830022	Verbindungskabel 15 m, Stecker männlich/männlich	59.00	B
L66830027	Verbindungskabel 10 m, Stecker männlich/männlich	49.00	B
L66830026	Dual Verbindungsstück, Stecker männlich/männlich/weiblich	37.00	B
L66830025	Verbindungskabel 2 m für Dual System, Stecker männlich/weiblich	34.00	B
L66830032	Verbindungsstück, Stecker weiblich/weiblich	34.00	B
L66000639	Sensor mit Kabel 2 m, Stecker weiblich	37.00	B



ENDURA C2 ENDURA MAX TRAXXIS

Elektromotoren für Heckmontage

Diese Motoren verkörpern die Begriffe Ausdauer und Leistungsfähigkeit und sind ideal zum Fischen und als Flautenschieber für Segelboote. Sie eignen sich bestens für Fischer, die sich leise der Beute annähern möchten. Erhältlich mit einer Schubkraft zwischen 14 und 36 kg (30 und 80 Pfund).

Das Cool Quiet Power System leitet Wärme ab und erzeugt weniger Lärm.

Allgemeine Merkmale für alle Heckmontagemodelle:

Unzerbrechlicher Composite-Schaft, der im Gegensatz zu Metall nicht korrodiert und sich bei Grundberührung etwas biegt, aber nicht bricht.

Der Entsicherungshebel an der Halterung ermöglicht es, den Motor mit einem Handgriff hochzuschwenken.



Die Pinne ist um 15 cm teleskopisch ausziehbar um Richtung und Geschwindigkeit zu kontrollieren.



Batterieanzeige auf dem Motor.

Endura Reihe



ENDURA C2

ENDURA MAX



- 5 Geschwindigkeiten vorwärts
- 3 Geschwindigkeiten rückwärts



Digital Maximizer-Funktion: bei Fahrt mit reduzierter Geschwindigkeit verringert sich durch den Maximizer die Stromaufnahme gegenüber Modellen mit Schaltstufen wesentlich. Beim Schleppfischen können mit einer Batterieladung oft bis zu 5 x längere Laufzeiten erreicht werden.



Endura Modelle sind mit dem Power Prop Propeller ausgestattet. Dies erlaubt es problemlos bei jeder Geschwindigkeit durch Wasserpflanzen zu fahren.

Traxxis

Grössere Schubleistung und mehr Komfort gegenüber Endura.



TRAXXIS



Gleiche Eigenschaften wie die Endura Max Motoren mit folgenden zusätzlichen Merkmalen:

- One-Hand-Stow: mit der neuen Heckhalterung geht das Hoch- und Hinunterklappen des Motors noch einfacher und dies mit einer Hand: die andere Hand bleibt beim Fischen.
- Die Pinne ist 15 cm teleskopisch ausziehbar und um 45° nach oben neigbar, für eine bessere Bootskontrolle



Weedless Wedge 2 Propeller: Sein Profil und die scharfen Kanten ermöglichen eine konstante Geschwindigkeit und dadurch einen tiefen Verbrauch.



Power Center Minn Kota mit einem 60A manuell zurückstellbarem Sicherungsautomat abgesichert (Details siehe Seite 223).

Artikelnr.	Modell	Batteriespannung / V	Motorgewicht / kg	Schubkraft kg (Pfund)	Schaftlänge cm	Preis CHF
Endura						
MK901530	Endura C2 30	12	9.5	14 (30)	76	199.00 B
MK901531	Endura C2 34	12	11	16 (34)	91	229.00 B
MK901533	Endura C2 40	12	11.5	18 (40)	91	349.00 B
MK901538	Endura C2 55	12	13	25 (55)	91	469.00 B
MK901543	Endura MAX 40	12	11.5	18 (40)	91	449.00 B
MK901548	Endura MAX 55	12	13	25 (55)	91	559.00 B
Traxxis						
MK901504	Traxxis 55	12	14	25 (55)	91	699.00 B
MK901507	Traxxis 80	24	15.4	36 (80)	106	1149.00 B

Weitere Motoren und Zubehör auf Anfrage erhältlich. Nehmen Sie bitte mit uns Kontakt auf.



Auswahlhilfe Bugmotoren

Die Vorteile von Bugmotoren liegen klar auf der Hand: Beim Steuern haben Sie immer Ihr Ziel und den Motor mit seinen Richtungsbewegungen gleichzeitig vor Augen und ein genaues Ansteuern wird dadurch wesentlich erleichtert. Speziell bei Seitenwind macht sich dies bemerkbar, da nicht der Bug, sondern das Heck durch den Wind versetzt wird und die Zielrichtung dadurch weiterhin problemlos beibehalten werden kann.

Welche Schubkraft benötige ich?

Ihre Kaufentscheidung beginnt bei der Auswahl der richtigen Schubkraft. Hier eine generelle Empfehlung abzugeben ist schwierig. Jedes Boot hat andere Eigenschaften, beginnend von der Rumpfform bis zur Windanfälligkeit. Auch die Zuladung muss berücksichtigt werden. Am besten nehmen Sie mit uns Kontakt auf.

Welche Mindest-Schaftlänge benötige ich?

Der Schaft darf nicht zu kurz sein, ein zu langer Schaft ist kein Problem, er erschwert lediglich das Handling oder nimmt aufgeholt mehr Platz am Deck ein. Bei einem zu kurzen Schaft wird der Motor möglicherweise weniger leistungsfähig sein (Risiko, dass der Propeller bei unruhigen Gewässern aus dem Wasser gerät). Es gibt Motormodelle mit extralangem Schaft, die auf Fischerbooten mit hohem Freibord montiert werden können z. B. Merry Fischer 695 (siehe Bild unten).

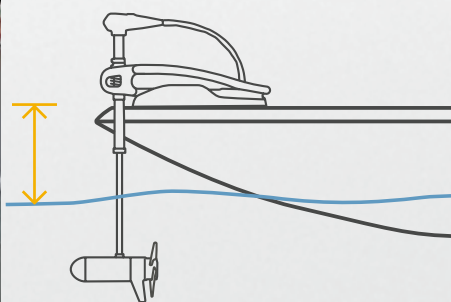

Höhe Bug zur Wasserlinie*	Empfohlene Mindestschaftlänge
bis 71 cm	> 122 cm
bis 86 cm	> 137 cm
bis 101 cm	> 152 cm
bis 132 cm	> 183 cm

* Wenn Ulterra Motor, 6 cm weniger



Steuerung

Je nach Modell, stehen Bluetooth Funk-Handfernbedienungen oder elektrische Fussfernsteuerungen zur Verfügung.

- Modelle Powerdrive: Bedienung mittels Handfernbedienung.
- Modelle Terrova: hier ist die Kombination von elektrischer Fussfernsteuerung und Handfernbedienung möglich (je nach Modell).
- Modelle Ulterra: ist wie das Modell Terrova, jedoch zusätzlich mit einer elektrischen Lift-Funktion ausgestattet für maximalen Komfort. Der Motor wird elektrisch abgesenkt und gehoben und in die Haltevorrichtung eingerastet.



POWERDRIVE

Elektromotoren für Bugmontage

POWERDRIVE

Robotik im Dienst der Fischerei. Spot-Lock oder iPilot bringen neue Bequemlichkeiten für die bereits effizienten Motoren. Sie steuern die gewünschte Richtung dauerhaft an trotz Wind und Wellen. Die fortschrittliche Technologie mit GPS ermöglicht, eine Position zu halten, eine Route zu wiederholen (ausser PowerDrive 45)...

- Mit Bluetooth-Funktion um den Motor von einem Smartphone aus über eine spezielle Anwendung zu steuern

Allgemeine Merkmale für alle Bugmontagemodelle:

- Dieser Hebel erlaubt Ihnen den Motor leicht auszuschnellen.



- Batterieanzeige



- Digital Maximizer-Funktion: bei Fahrt mit reduzierter Geschwindigkeit verringert sich durch den Maximizer die Stromaufnahme gegenüber Modellen mit Schaltstufen wesentlich. Beim Schleppfischen können mit einer Batterieladung oft bis zu 5 x längere Laufzeiten erreicht werden.



SPOT-LOCK



Spot-Lock: elektronischer Anker, Advanced Autopilot via GPS. Fernbedienung inbegriffen.



iPILOT



iPilot: zusätzlich zu Spot-Lock, Möglichkeit bis zu 16 Spot-Lock Positionen zu speichern (sowie deren Ansteuerung), Registrierung von 16 Routen von max. 3.2 km (sowie Abfahren und Ansteuerung), Tempomat, Zugang zu definierten Koordinaten. Fernbedienung inbegriffen.

Artikelnr.	Modell	Batterie-spannung V	Gewicht kg	Schubkraft kg (Pfund)	Schaftlänge cm	Preis CHF
MK901709	PowerDrive BT 45 Spot-Lock	12	18	20 (45)	137	1500.00 B
MK901712	PowerDrive BT 55 iPilot	12	19	25 (55)	137	2150.00 B

Weitere Motoren und Zubehör auf Anfrage erhältlich. Nehmen Sie bitte mit uns Kontakt auf.

TERROVA



Elektromotoren für Bugmontage

TERROVA

Robotik im Dienst der Fischerei. Die iPilot oder iPilot-Link bringen neue Bequemlichkeiten für die bereits effizienten Motoren. Sie steuern die gewünschte Richtung dauerhaft an trotz Wind und Wellen. Die fortschrittliche Technologie mit GPS ermöglicht, eine Position zu halten, eine Route zu wiederholen usw...

- Mit Bluetooth-Funktion um den Motor von einem Smartphone aus über eine spezielle Anwendung zu steuern

Gleiche Eigenschaften wie die PowerDrive Motoren mit folgenden zusätzlichen Merkmalen:

- Mit der Motorhalterung Stow-Deploy mit Lift Assist wird das Anheben und Absenken des Motors ein Kinderspiel.



- Elektrische Fussfernsteuerung (FP) bedienbar gleichzeitig mit dem iPilot & iPilot-Link, mit Spot-Lock Funktion (je nach Modell).
- Elektronischer Kompass mit Gyro-Sensor um die Genauigkeit des Steuerkurses zu verbessern und für die JOG Funktion.
- Dual Beam US-2 Geber mit zweifachem Sendekegel, mit Ihrem Echolot (diverse Marken) kompatibel via Adapterkabel (je nach Modell).
- Mega Down Imaging & Dual SpectruGeber, mit dem G3/G4 Humminbird Echoloten kompatibel via Adapterkabel (je nach Modell).

Artikelnr.	Modell	Batterie-spannung V	Gewicht kg	Schubkraft kg (Pfund)	Schaftlänge cm	Preis CHF
MK901719	Terrova BT 55 iPilot	12	22	25 (55)	137	2350.00 B
MK901722	Terrova BT 55 iPilot + FP + US-2	12	22	25 (55)	137	2950.00 B
MK901729	Terrova BT 55 iPilot Link NEW	12	23	25 (55)	137	2850.00 B
MK901731	Terrova BT 55 iPilot Link + FP + US-2	12	23	25 (55)	137	3450.00 B
MK901720	Terrova BT 80 iPilot	24	26	36 (80)	152	2850.00 B
MK901745	Riptide Terrova BT 80 iPilot	24	26	36 (80)	183	3800.00 B
MK901724	Terrova BT 80 iPilot + FP + US-2	24	26	36 (80)	152	3450.00 B
MK901730	Terrova BT 80 iPilot Link NEW	24	27	36 (80)	152	3350.00 B
MK901726	Terrova BT 80 iPilot Link + FP + MDI	24	27	36 (80)	152	4200.00 B

Weitere Motoren und Zubehör auf Anfrage erhältlich. Nehmen Sie bitte mit uns Kontakt auf.

i-PILOT®



iPilot: elektronischer Anker, Advanced Autopilot via GPS, Möglichkeit bis zu 16 Spot-Lock Positionen zu speichern (sowie deren Ansteuerung), Registrierung von 16 Routen von max. 3.2 km (sowie Abfahren und Ansteuerung), Tempomat, Zugang zu definierten Koordinaten. Fernbedienung inbegriffen.

i-PILOT® LINK



iPilot Link: zusätzlich zu iPilot, automatisches Abfahren von aufgezeichneten Routen von nachstehenden Humminbird Geräten, Circle Funktion und automatisches Abfahren/Folgen von Tiefenlinien, auch versetzt mit AutoChart: (Helix 7 G3N, 8, 9, 10, 12, 15, Solix und Apex). Speicher für 16 Spot-Lock Positionen und 16 Routen (max. 3.2 km) (wenn mit einem Humminbird Gerät verbunden: 2500 Spots / 66 Routen). Fernbedienung inbegriffen.

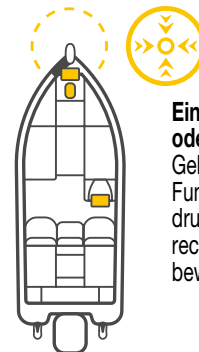

Ein bisschen nach rechts oder links:

Gebrauchen Sie die JOG Funktion, um sich per Knopfdruck bis zu 1.5 m nach links, rechts, vorne oder hinten zu bewegen.



Batterieanzeige auf dem Motor.



Elektromotoren für Bugmontage

ULTERRA MDI SONAR

Gleiche Eigenschaften wie die Terra Motor mit folgenden zusätzlichen Merkmalen:



- Auto Stow-Deploy & Power Trim: Sie können den Motor automatisch ins Wasser absenken oder aus dem Wasser aufliegen. Sie können die Eintauchtiefe ganz einfach den Einsatzbedingungen anpassen (via Fernbedienung oder Fussfernsteuerung).



• Für Details bitte vorangehende Seite beachten



Mega Down Imaging & Dual Spectrum
Kompatibel mit Ihrem G3 Humminbird Echolot via Adapterkabel.

Artikelnr.	Modell	Batteriespannung V	Gewicht kg	Schubkraft kg (Pfund)	Schaftlänge cm	Preis CHF
MK901759	Ulterra BT 80 iPilot + MDI	24	30	36 (80)	152	4600.00 B
MK901769	Ulterra BT 80 iPilot-Link + MDI	24	31	36 (80)	152	5100.00 B

Montageplattformen



MK901301	aus schwarzem Komposit, für Motoren mit 45 lbs und 55 lbs	139.00	K
MK901341	aus Aluminium, für alle Motoren	99.00	K
MK1854053	"Heavy" aus verstärktem schwarzem Komposit, für Motoren mit 80 lbs oder mehr	279.00	K



Stecker/Steckdose Sets, Kabelsteckverbinder

MK901240	Stecker/Steckdose Set, 12-24 V	55.00	K
MK901246	Stecker/Steckdose Set, 24-36 V	79.00	K
MK901245	Kabelsteckverbinder MKR-20	39.00	K



Sicherungsautomate mit manueller Rückstellung

MK567003	12 V 50 A für 30, 34, 40 & 45 lbs Motoren	39.00	K
MK567004	12, 24 & 36 V 60 A für 55, 80 & 112 lbs Motoren	39.00	K



Stabilisierungs-Kit für Bugmotor
Stützt den Motorkopf wenn der Bugmotor hochgeholt ist. Verhindert somit, bei schneller Fahrt das Wippen und Aufschlagen des Motorkopfes bei Wellen.

MK1862051	Minn Kota Version, ± 28 cm hoch (kann gekürzt werden)	89.00	K
RAM108U	Ram Mount Version, ± 23 cm hoch	89.00	B



GARMIN



Garmin Force Elektromotoren zum Fischen

Der Force Trolling Motor zählt zu den leistungsfähigsten und effizientesten Elektro-Bootsmotoren. Mithilfe der drahtlosen Verbindung zum Kartenplotter stehen Ihnen Navigations- und Autopilotfunktionen sowie eine Ankerfunktion zur Verfügung. Diese genaue Ankerfunktion sorgt dafür, dass Sie auf Wunsch am gleichen Spot bleiben und nicht abdriften. Dank des integrierten Ultra-HD-Echolots sehen Sie Fische noch deutlicher.

- Leistungsstark genug, um es mit Wind und Strömungen aufzunehmen. Effizient genug, um den ganzen Tag zu fischen.
- Kompatibel mit Garmin Kartenplotter mit integriertem Autopilot und Ankerfunktion
- Drahtloses Fusspedal und schwimmfähige Fernbedienung
- CHIRP ClearVü- und -SideVü-Echolot

Artikelnr.	Modell	Batterie-spannung V	Schubkraft kg (Pfund)	Schaftlänge cm (inch)	Preis CHF	
PN02024-00	Force 50	24 oder 36	45 (100)	127 (50)	4369.00	B
PN02025-00	Force 57	24 oder 36	45 (100)	144 (57)	4599.00	B



Power Buddy Lithiumbatterien

Lithiumbatterien bieten viele Vorteile. Mit einem begrenzten Gewicht können sie vollständig entladen werden, sodass die angegebene Kapazität tatsächlich verfügbar ist. Dies ist besonders interessant, wenn ein grosser Verbraucher wie ein Minn Kota-Motor zB, daran angeschlossen ist.

Diese Lithium Batterien sind von der neusten Generation: LiFePO4 mit integriertem BMS (Battery Management System). Dank einer Applikation Energy Research auf App Store oder Play Store können Sie mittels der Bluetooth-Verbindung jederzeit den Ladezustand des Akkus abrufen. Die Batterien sind für ca. 2000 100% Entladezyklen ausgelegt.

Die Batterien werden im Kit mit einem geeigneten Ladegerät geliefert. Hergestellt mit einem IP65-Dichtigkeitsindex, können diese permanent an Bord installiert werden.



ERPB12VKIT

ERPB24VKIT

NEW 2021

ERPB36VKIT

Artikelnr.	Modell	Kapazität	Masse mm	Gewicht kg	Polart	Preis CHF	
ERPB12VKIT *	Batterie 12 V / IP65 + Ladegerät 10 Ah	100 Ah	330 x 170 x 240	10.6	M8	999.00	B
ERPB24VKIT	Batterie 24 V / IP65 + Ladegerät 12 Ah	100 Ah	520 x 270 x 230	22.5	M8	1899.00	B
ERPB36VKIT NEW	Batterie 36 V / IP65 + Ladegerät 5 Ah	100 Ah	520 x 270 x 230	30.2	M8	2499.00	B

*mit USB Stecker / passt in Batteriekasten Power Center Minn Kota MK1820175

Ladegerät (mit Batterie geliefert)	maximale Ladekapazität	Masse mm	Gewicht kg
12 V Ladegerät	10 A	210 x 90 x 55	1.6
24 V Ladegerät	12 A	250 x 94 x 55	2.2
36 V Ladegerät	5 A	210 x 90 x 55	1.6

Cannon Downrigger

Mit allen Cannon Downriggern können Sie den Köder anhand der Informationen aus Ihrem Echolot in der richtigen Tiefe präsentieren und dort halten, bis der Fisch anbeißt.



So funktioniert ein Downrigger:

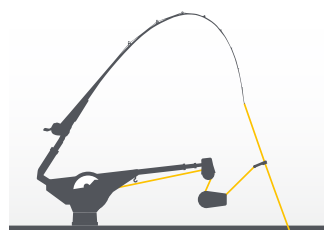

1. Verbinden Sie Ihre Angelleine mit der am Gewicht befestigten Auslöseklemme.

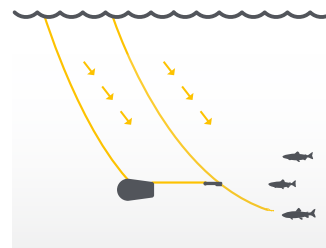

2. Lassen Sie das Gewicht in die gewünschte Tiefe hinunter (manuell oder elektrisch je nach Downrigger).

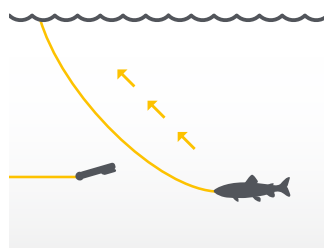

3. Das Gewicht hält während des Schleppfischens Ihren Köder in der vorgegebenen Tiefe. Wenn ein Fisch angebissen hat, löst sich die Leine von der Klemme.



4. Nehmen Sie die Rute aus dem Halter und drillen Sie den Fisch.

Manuelle Downrigger

Das Herablassen des Gewichts kann feinfühlig dosiert werden, sodass Sie den Köder präzise in der Bisszone platzieren können.

MINI-TROLL

Schnell und leicht entfernbar, Mini-Troll ist der ideale Downrigger für den gelegentlichen Gebrauch oder für gemietete Boote.

- Drehgriffspanner für Befestigung am Boot (max. 70 mm) und 30 cm Arm-länge.
- 30 m Downriggerdrahtseil mit 55 kg Arbeitslast
- Einholgeschwindigkeit 1:1
- Geeignet bis 1.8 kg Downrigger-Gewicht

CA1901200 | manueller Mini-Troll Downrigger | 149.00 | I

LAKE-TROLL

Der perfekte Downrigger für kleinere Boote

- Sockel mit Schnellverschluss und 45 cm Auslegerarm
- Absenkkupplung ist mit einer Hand zu bedienen
- 30 m Downriggerdrahtseil mit 55 kg Arbeitslast
- Mit Rutenhalter
- Einholgeschwindigkeit 1:1
- Geeignet bis 3.6 kg Downrigger-Gewicht

CA1901250 | manueller Lake-Troll Downrigger | 299.00 | I

UNI-TROLL 5

Der ultimative manuelle Downrigger

- Sockel mit Schnellverschluss und 61 cm Auslegerarm
- Absenkkupplung ist mit einer Hand zu bedienen
- 60 m Downriggerdrahtseil mit 70 kg Arbeitslast
- Mit 2-achsigem Rutenhalter
- Einholgeschwindigkeit 2:1
- Geeignet bis 9 kg Downrigger-Gewicht

CA1901121 | manueller Uni-Troll 5 Downrigger | 499.00 | I



Elektrische Downrigger

Sie stechen durch hohe Leistung und intelligente Funktionen aus der Masse heraus. Sie sind mit dem "Positive Ion Control" System ausgestattet: es erzeugt ein positives Feld und Fische fühlen sich dadurch angezogen.

MAGNUM 5 ST

- Sockel mit Schnellverschluss und 61 cm Auslegerarm
- 70 m Downriggerdrahtseil mit 70 kg Arbeitslast
- Mit 2-achsigem Rutenhalter
- 75 m per Minute Einholgeschwindigkeit
- Geeignet bis 9 kg Downrigger-Gewicht
- Wasserdichte Stromzufuhr nach IP 68

CA1902301	elektrischer Magnum 5 ST Downrigger	749.00	K
-----------	-------------------------------------	--------	---



OPTIMUM BT

Robotik im Dienst der Fischerei!

Der neue Optimum Downrigger kann per Bluetooth mit einem Humminbird G3N Echolot verbunden werden. Es verfügt über ein 3.5-Zoll-LCD-Farbdisplay mit Hintergrundbeleuchtung, auf dem alle wichtigen Daten angezeigt werden.

Gleiche Eigenschaften wie Magnum 5 ST mit folgenden Merkmalen:

- Verschiedene Modi möglich: Modus dem Boden folgen (mit optionalem Geber), Modus Zyklus (um den Köder automatisch zwischen zwei vorgegebenen Tiefen, wechseln zu lassen) oder manuell (5 programmierbare Tiefen)
- Sockel mit Schnellverschluss, Drehbasis und teleskopischer Auslegerarm (61 bis 135 cm)
- 120 m Downriggerdrahtseil mit 70 kg Arbeitslast
- Mit zwei 2-achsigen Rutenhaltern
- Waterline Zero: stoppt das Einholen automatisch, wenn das Gewicht eine vordefinierte Distanz unter der Wasserlinie erreicht.

CA1902335	elektrischer Optimum BT Downrigger	2299.00	B
-----------	------------------------------------	---------	---



Weitere Downrigger und Zubehör sind auf Bestellung erhältlich. Nehmen Sie bitte mit uns Kontakt auf.

Zubehör



Rutenhalter

Aus Aluminium und rostfreiem Stahl, Neigung in 6 Positionen und um 360° drehbar, Ø 36 mm, horizontale Montage (geschraubt).

CA1907002	179.00	I
-----------	--------	---



Rutenhalter

Aus Kunststoff, drehbar und Neigung verstellbar, Ø 45 mm, horizontale oder vertikale Montage (geschraubt).

CA2450169-1	34.00	I
-------------	-------	---



Rutenhalter

Aus verchromtem Messing, drehbar und Neigung verstellbar, Ø 33 mm, horizontale Montage (geschraubt).

T2633090	67.00	I
----------	-------	---



Rutenhalter

Ähnlicher Rutenhalter wie T2633090 aber Befestigung mit Drehgriffspanner (am Bootsrand oder Heck), Ø 40 mm.

T2650000	99.00	K
----------	-------	---



Rutenhalter zum Einbauen

Aus rostfreiem Stahl, 45° Neigung, Rohr Ø 48 mm (innen 39 mm), Länge 225 mm. Mit Gummiabdeckung.

T2640230	26.50	I
----------	-------	---



Auslöseklemme

Mit anpassbarem Widerstand.

CA2250009	23.00	I
-----------	-------	---

Uni-Stacker Auslöseklemme

Erlaubt das Fischen in 2 Tiefen mit einem Gewicht.

CA2250105	27.00	I
-----------	-------	---



Downrigger Bleigewichte

CA2295002	1.8 kg	59.00	I
CA2295180	2.7 kg	69.00	I
CA2295182	3.4 kg	82.00	I
CA2295184	4.5 kg	89.00	I
CA2295190	5.4 kg	99.00	I



Torqeedo - Travel 603 / 1103C

Die saubere Alternative zum kleinen Benzin-Aussenborder ist alternativlos: mit dem Torqeedo Travel fahren Sie abgas- und treibstofffrei, wohin Sie wollen, mit der Kraft eines 2 PS starken Benziners für das Modell Travel 603 und die 3 PS Version für das Modell 1103.



- Motor beinahe lautlos, leistungsstark wie ein 2 oder 3 PS Benzin-Aussenborder*
- Langlebiger Lithium Hochleistungs-Akku
- Extra starker Wechselakku als Option: 73% mehr Energie und höhere Reichweite für den Travel 603
- Superleichtes Modell 603 (nur 11.3 kg ohne Batterie) und 15.5 kg mit Batterie
- Wasserdicht gemäss IP67
- Bordcomputer mit GPS und Echtzeit, Anzeige von Restreichweiten, Geschwindigkeit, Ladestand der Batterie
- USB Adapter für Bordlampe oder zum Aufladen von Mobiltelefon oder Digitalkamera
- 2 Jahre Garantie

Effizienz und Kraft: Motorentechnik von Torqeedo

Überlegene Motortechnik ist das Herz aller Torqeedo Antriebe. Seit der Gründung unseres Unternehmens bauen wir ausschliesslich bürstenlose, elektronisch kommutierte Motoren mit Seltene-Erden-Magneten. Motoraufbau und Elektronik sind auf höchste Effizienz bei jeder Drehzahl und auf höchstmögliche Leistungsdichte ausgerichtet. Das erlaubt es uns, kleinere und leichtere Motoren zu bauen. Die Drehmomentanforderungen eines Bootsmotors unterscheiden sich substantiell von denen für Landfahrzeuge: Bei Landfahrzeugen wird das höchste Drehmoment zum Beschleunigen im niedrigeren Lastbereich benötigt. Bei Bootsantrieben trifft genau das Gegenteil zu: Am Ende des Antriebsstrangs soll ein Propeller möglichst langsam, aber kraftvoll bewegt werden. Bootsantriebe benötigen daher ihr maximales Drehmoment im höchsten Leistungsbereich. Auch das ist ein wesentlicher Grund dafür, warum wir bei Torqeedo ausschliesslich auf eigenständige Hightech-Entwicklungen setzen.



Propelleroptimierung – Nutzung der hervorragenden Drehmomentkennlinie von Torqeedo Motoren

Wirkungsgrade von Propellern unterscheiden sich: Schlechte haben 20%, hervorragende haben einen Wirkungsgrad von rund 75%. Effiziente Propeller haben einen grossen Durchmesser, eine hohe Steigung und drehen langsamer. Doch nur Motoren mit hohem Drehmoment können effiziente Propeller überhaupt wirkungsvoll antreiben. Da können unsere drehmoment-starken Motoren ihre Vorteile voll ausspielen. Die Propeller von Torqeedo sind genau auf die erwartete Anwendung und die Drehmomentkennlinie der Motoren abgestimmt.

Sorgfältig ausgewählte Getriebe für optimale Drehmomente und Geschwindigkeit

Propeller sind dann am effizientesten, wenn sie langsam, aber kraftvoll bewegt werden (hohes Drehmoment, niedrige Drehzahl). Das lässt sich bei geringstem Gewicht und Volumen durch den Einsatz von Planetengetrieben erreichen. Torqeedo verwendet nur hochwertigste Getriebe aus deutscher Präzisionsherstellung. Sie sind äusserst effizient und überzeugen durch eine Lebensdauer von bis zu 50'000 Stunden.

Leistung: Geschwindigkeit und Reichweite

Abhängig unter anderem von Bootstyp, Beladung, Propeller und Umweltbedingungen. Angaben zu Geschwindigkeit und Reichweite ohne Gewähr.

Travel 603

Mit integrierter 500 Wh-Batterie (29.6 V / 18 Ah)
Für Segelboot bis 1000 kg

	Geschwindigkeit kn (km/h)	Reichweite sm (km)	Laufzeit h
Langsame Fahrt	2.0 (3.5)	12.7 (23)	5.20
Halbgas	2.8 (4.6)	8.3 (15)	2.40
Vollgas	4.0 (7.5)	4.2 (7.5)	0.55

Travel 1103C

Mit integrierter 915 Wh-Batterie (29.6 V / 31 Ah)
Für Schlauchboot, Dinghy, Daysailer bis 1500 kg

	Geschwindigkeit kn (km/h)	Reichweite sm (km)	Laufzeit h
Langsame Fahrt	2.0 (3.5)	18.3 (33)	9.10
Halbgas	3.1 (5.8)	11.1 (20)	3.00
Vollgas	5.0 (9.2)	4.6 (8.3)	0.55

• **Travel 603**
Mit integrierter 500 Wh Batterie (29.6 V / 18 Ah), für Boote bis 1000 kg

NEW 2021

• **Travel 1103C**
Mit integrierter 915 Wh Batterie (29.6 V / 31 Ah), für Boote bis 1500 kg

Die Motoren des Travel 1103C und 603 wurden komplett neu konzipiert. Daraus resultieren um 10% stärkere Motoren, die leiser laufen als die Vorgängermodelle. Verbesserte Spiegelhalterung für einfachere Bedienung.



Standard Ausrüstung der 3 Modelle

- Lithium Hochleistungs-Akku
- Bordcomputer mit Pinnensteuerung
- Integrierter GPS mit USB-Adapter
- Notstopp-Magnetschlüssel
- Ladegerät 230 V



Travel 1103

Travel Bag TQ1925-00

Artikelnr.	Modell	Stärke der Batterie	Für Boote bis kg	Länge Schaft cm	Preis CHF	
TQ1153-00	Travel 603 Kurzschaft NEW	500 Wh	1000	62.5	1749.00	R
TQ1151-00	Travel 1103C Kurzschaft	915 Wh	1500	62.5	2399.00	R
TQ1152-00	Travel 1103C Langschaft	915 Wh	1500	75	2429.00	R
TQ1925-00	Travel Bag (2-teilig für Motor und Batterie)				229.00	R

Zubehör



Ersatz-Wechselakku 530 Wh
Für Travel 503, 1003, 1003C und 1103C

TQ1147-00 | 649.00 | R

Ersatz-Wechselakku 915 Wh
Für Travel 1003, 1003C und 1103

TQ1148-00 | 999.00 | R

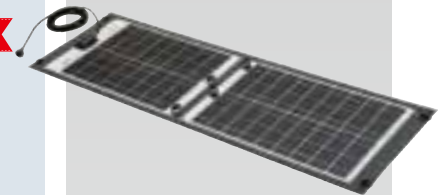

Sunfold 50 W Solarpanel

Gefaltet 37.5 x 60.5 cm (121 cm un-gefaltet)

TQ1132-00 | 699.00 | R



Ersatzladegerät 90 W

TQ1133-00 | 99.00 | R



TQ1917-00 | TQ1973-00

Ersatzpropeller

Für Travel 503, 1003 (ab 2015)

TQ1917-00 | 119.00 | R

Für Travel 1103

TQ1973-00 | 119.00 | R



Ersatz-Notstopp-Magnetschlüssel

TQ1914-00 | 29.00 | R

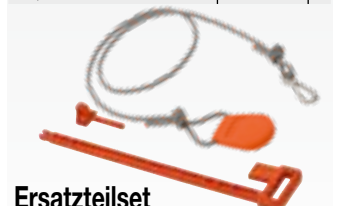

Ersatzteilset

Notstopp, Sicherungsstab für Batterie.

TQ1927-00 | 39.00 | R

Deutlich hörbares Alarmsignal bei niedriger Batterieladung.

Anschluss für Solarlader unterwegs oder am Steg.

Sicherheit durch Notstopp-Magnetschlüssel: stoppt bei Trennung sofort den Motor.

Stufenloser Geschwindigkeitsregler in der Pinne, alternativ auch Anschluss eines elektronischen Gashebels.

Bordcomputerdisplay in der Pinne informiert in Echtzeit über Akkuladestatus, Geschwindigkeit, Restreichweite und Eingangsleistung.

Zwei Schaftlängen (62.5 und 75 cm) für jeden Einsatzzweck erhältlich.

Effizientes Propellerdesign für höhere Vortriebsleistung.

Hightech-Antrieb mit höchstem Wirkungsgrad: optimierter Antriebsstrang für höchste Effizienz bei jeder Geschwindigkeit – bei gleicher Batteriekapazität mehr Leistung und höhere Reichweite als alle anderen Elektromotoren in dieser Klasse.

Optimale Kühlung des Motors im Pylon sorgt für maximale Leistungsfähigkeit.

USB-Adapter



Cruise 2.0 / 4.0

Die Cruise Motorenserie steht für geschmeidiges und kraftvolles Fahren. Bestens gerüstet für die tägliche Nutzung, ausgestattet mit allen Komfortmerkmalen eines Torqueedo Hightech Motors.

- Mehr Reichweite und mehr Kraft als jeder andere elektrische 48-Volt Aussenborder
- Minimales Gewicht bei maximaler Leistung
- Bordcomputer mit GPS
- Extra widerstandsfähige Konstruktion
- Betrieb mit Lithium oder AGM Batterien
- Wasserdicht gemäss IP67)
- Die Leistung des Cruise 2.0 entspricht derjenigen eines 5 PS Benzinmotors und der Cruise 4.0 kann mit einem 8 Pcs Benzinmotor verglichen werden.



TQ1918-00

Artikelnr.	Modell	Für Boote bis kg	Länge Schaft cm	Preis CHF	
TQ1234-00	Cruise 2.0 TS Kurzschaft	3000	62.5	3399.00	R
TQ1235-00	Cruise 2.0 TL Langschaft	3000	74.6	3449.00	R
TQ1236-00	Cruise 4.0 TS Kurzschaft	4000	62.5	3829.00	R
TQ1237-00	Cruise 4.0 TL Langschaft	4000	74.6	3899.00	R
TQ1918-00	Ferngashebel mit Verlängerungskabel 1.5 m für Modell Travel und Cruise			229.00	R

Leistung: Geschwindigkeit und Reichweite

Abhängig unter anderem von Bootstyp, Beladung, Propeller und Umweltbedingungen. Angaben zu Geschwindigkeit und Reichweite ohne Gewähr.

Cruise 2.0

Mit einer 3500 WH (26V) Batterie
Für Segelschiffe bis 3000 kg

	Geschwindigkeit kn (km/h)	Reichweite sm (km)	Laufzeit h
Langsame Fahrt	2.7 (5.0)	21.0 (40)	8.00
Vollgas	6.0 (11.0)	10.5 (19)	1.45

Cruise 4.0

Mit einer 5000Wh (48V) Batterie
Für Segelschiffe bis 4000 kg

	Geschwindigkeit kn (km/h)	Reichweite sm (km)	Laufzeit h
Langsame Fahrt	2.7 (5.0)	27.0 (50)	10.00
Vollgas	7.0 (13.0)	9.0 (16)	1.15



TorqTrac

Das TorqTrac Module ist eine Applikation für Smartphones für die Travel 603/1003/1103 und Cruise Modelle. Die TorqTrac App kommuniziert drahtlos durch ein Bluetooth Übertragungsmodul, welches Motor und Smartphone verbindet.

TQ1924	149.00	R
--------	--------	---



TQ2106-00



TQ2104-00

Lithium Power Batterien

Lithiumbatterien speichern deutlich mehr Energie als herkömmliche Batterien, verlieren kaum an Kapazität und haben keinen Memory Effekt. Ausserdem bieten sie mehr Ladezyklen als bleibasierte Batterien. Das intelligente Batterie-Management-System (BMS) überwacht und schützt die Torqueedo Batterien vor Überladung, Überström, Tiefentladung beim Entladen, Kurzschluss Verpolung und Übertemperatur. Jedes sicherheitsrelevante Bauteil ist für den Fall seines Ausfalls durch ein zweites Bauteil abgesichert.

Artikelnr.	Modell	Kapazität Wh	Gewicht kg	Preis CHF	
TQ2106-00	Lithium Batterie Power 24-3500 für Cruise 2.0	3500	25.3	3229.00	R
TQ2104-00	Lithium Batterie Power 48-5000 für Cruise 4.0	5000	35.0	5399.00	R



TQ2206-20

TQ2213-20

Ladegeräte für Power Batterien

TQ2206-20	für Power Batterie 24-3500	449.00	R
TQ2213-00	für Power Batterie 48-5000	899.00	R

Bugstrahlruder

Die Bugstrahlruder TT von Lewmar erleichtern die Manövrierfähigkeit Ihres Bootes unter erschwerten Bedingungen.

- Kein Ölreservoir nötig, deshalb kein Risiko eines Lecks, keine Wartung
- Fünfblättrige Schraube für gleichen Schub in beiden Richtungen
- Blackbox Elektronik verhindert unsachgemäße Bedienung
- Minimale Geräuschentwicklung dank gehärteten und geschliffenen Zahnradern im Spiralkegelradgetriebe
- Selbständig rückstellender Überhitzungsschutz

• Wahl des passenden Modells

LOA m LOA (ft)	6 (20)	9 (30)	12 (40)	15 (50)
Kontrolle bei starkem Wind	110TT 1.5	140TT 2.0	140TT 2.2	185TT 3.0
Kontrolle bei mittlerem Wind	185TT 4.0	185TT 5.0		
Kontrolle bei schwachem Wind				



Bugstrahlruder, Generation 2 für Boote von 8 bis 15 m

Das Blue-Box-System ist ein neues Design der ICU (Kontroll- und Messeinheit der Stromflüsse) im Bugstrahlruder-System der nächsten Generation. Die elektronischen Hauptkomponenten des Systems wurden vollständig überarbeitet, um die Zuverlässigkeit und Funktionalität zu erhöhen.

Bugstrahlruder für Boote von 6 bis 8 m

L591101	Bugstrahlruder 110TT, Tunnel 110 mm, Motor 1.5 kW, 12 V, 28 kg Schub in beiden Richtungen	938.00	B
L591482	Bugstrahlruder 140TT, Tunnel 140 mm, Motor 2.0 kW, 12 V, 37 kg Schub in beiden Richtungen	1159.00	B

L590003	Bugstrahlruder 140TT, Tunnel 140 mm, Motor 2.2 kW, 12 V, 42 kg Schub in beiden Richtungen	1335.00	B
L590006	Bugstrahlruder 185TT, Tunnel 185 mm, Motor 3.0 kW, 12 V, 58 kg Schub in beiden Richtungen	1595.00	B



Zubehör für Bugstrahlruder 110TT und 140TT

L589006	Sicherungsfassung	25.00	B
L589012	Sicherung 200 A für Bugstrahlruder 110TT und 140TT	7.50	B
L589402	Polyesterrohr Ø 110 mm, L 750 mm	152.00	B
L589403	Polyesterrohr Ø 110 mm, L 1000 mm	188.00	B
L589101	Polyesterrohr Ø 140 mm, L 750 mm	158.00	B
L589102	Polyesterrohr Ø 140 mm, L 1000 mm	199.00	B
L589103	Polyesterrohr Ø 140 mm, L 1500 mm	274.00	B
L589003	Joystick Steuerung mit Sicherheitshebel für 110TT und 140TT	133.00	B
L589016	Kabel und Verbindungsstecker für Schalter, L7 m	35.00	B
L589017	Kabel und Verbindungsstecker für Schalter, L 10 m	43.00	B
L589018	Kabel und Verbindungsstecker für Schalter, L 14 m	54.00	B



Zubehör für Bugstrahlruder 140TT und 185 TT Generation 2

L589006	Sicherungsfassung	25.00	B
L589012	Sicherung 200 A für Bugstrahlruder 140TT 2.2 kW	7.50	B
L589008	Sicherung 250 A für Bugstrahlruder 185TT 3.0 kW	7.50	B
L589101	Polyesterrohr Ø 140 mm, L 750 mm	158.00	B
L589102	Polyesterrohr Ø 140 mm, L 1000 mm	199.00	B
L589103	Polyesterrohr Ø 140 mm, L 1500 mm	274.00	B
L589301	Polyesterrohr Ø 185 mm, L 1000 mm	307.00	B
L589302	Polyesterrohr Ø 185 mm, L 1500 mm	439.00	B
L589223	Single Pad Steuerung für Bugstrahlruder Gen2	165.00	B
L589268	Joystick Steuerung für Bugstrahlruder Gen2	165.00	B
L589802	Kabel und Verbindungsstecker für Schalter, L 7 m Gen2	39.00	B
L589803	Kabel und Verbindungsstecker für Schalter, L 10 m Gen2	45.00	B
L589804	Kabel und Verbindungsstecker für Schalter, L 18 m Gen2	69.00	B

Zubehör und Schutzdecken für Motoren

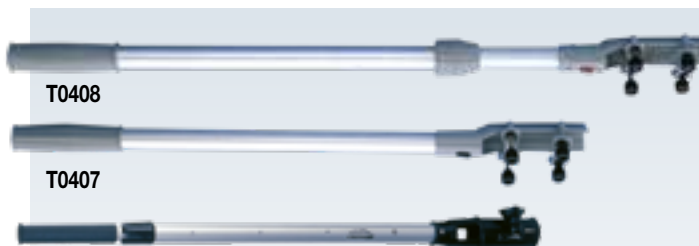

T0408

T0407

NR6865

Pinnenverlängerungen für Aussenbordmotoren

Sie erlauben, weiter vorne im Boot zu sitzen und so problemlos zu manövrieren. Aus Aluminium mit Nylongriff. Passend zu allen Motortypen.

T0408	Verlängerung teleskopisch 74-129 cm	52.00	D
T0407	Verlängerung 61cm	39.00	D
NR6865	Verlängerung teleskopisch 68-100 cm (alle 10 cm)	56.00	C



Sicherheitsdrahtseil für Aussenborder

Länge 60 cm, Ø 5.5 mm mit 2 Karabinern.

T0405	24.50	C
-------	-------	---



Abdeckung für die Spülung

Praktisches Hilfsmittel für die Frischwasserspülung des Aussenbordmotors. Aus plastifiziertem Stahl mit 95 mm Gummiabdeckungen. Anschluss für 13 mm Schlauch.

T2600375	9.80	D
----------	------	---

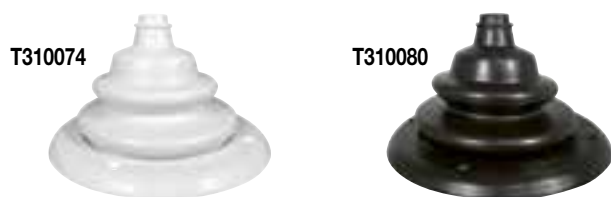

Abdichtung für Steuerkabel

Bestehend aus Gummitülle und Montagering aus PVC. Montage mit 4 Senkkopfschrauben Ø 3 mm, nicht mitgeliefert.

T310074	weiss	9.80	C
T310080	schwarz	9.80	C

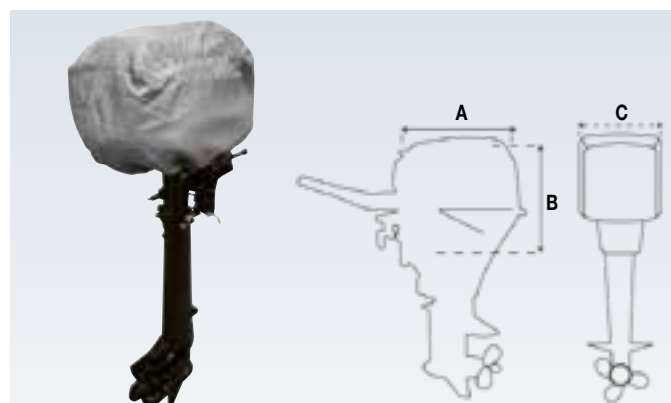

Schutzdecken für Aussenbordmotoren

Aus verstärktem Polyesterstoff, Alu beschichtet, UV-beständig. Silbergrau.

Artikelnr.	Grössen	A cm	B cm	C cm	Preis CHF	
T0210XS	XS	48	33	27	26.00	D
T0210S	S	55	42	33	30.00	D
T0210M	M	63	48	35	35.00	D
T0210L	L	74	65	40	47.00	D
T0210XL	XL	75	75	45	53.00	D
T0210XXL	XXL	90	80	60	74.00	D



Spinlock Motorschaltung

Diese Motorschaltung für Teleflex Mechanik wird mit einer Winkskurbel oder dem entfernbaren Hebel bedient und ist für Segelyachten mit einem Inboardmotor vorgesehen. Sobald der Motor gestoppt wird, kann die Winkskurbel abgezogen werden und im Cockpit gibt es einen Leinenfänger weniger.

OS310	Motorschaltung (ohne Teleflex Mechanik und ohne Schalthebel)	165.00	K
OS313	Kleiner, entfernbarer Hebel für Motorschaltung	40.00	F



Notstopp-Kontaktschlüssel

Für Aussenbordmotoren, mit Spiralkabel von 150 cm Länge und Karabiner.

NR2902	1	Mercury/Mariner	10.00	C
NR2904	2	Suzuki/Mariner	10.00	C
NR2906	3	Tohatsu	10.00	C
NR2908	4	Honda/OMC	10.00	C
NR2910	5	Johnson/Evinrude	10.00	C
NR2912	6	Yamaha	10.00	C
NR2914	7	OMC	10.00	C



Propeller Abdeckung

Wasserdichte Propellerabdeckung für den Aussenbordmotor. Orange fluoreszierend. Masse: 54 x 50 cm

T2225070	13.00	C
----------	-------	---



Motor-Notschalter

Einfacher und effizienter Zündungsunterbrecher falls der Bootsführer ins Wasser fällt. Ideal für Jetski und Motorboote.

T0600130	Motor-Notschalter	21.50	D
----------	-------------------	-------	---

Tragbare Benzintänke

Solide Benzintänke aus Eltex mit Sicherheitsverschluss.
Lieferung komplett mit Schlauchanschluss, Filter und Schwimmer.



Tragbarer 12 l Benzintank
Masse: L 460 x B 260 x H 220 mm

T0112003	33.00	D
----------	-------	---

Tragbarer 22 l Benzintank
Masse: L 540 x B 320 x H 253 mm

T0122001	54.00	D
----------	-------	---



Kanister

10 l Benzinkanister aus hochfestem Polyethylen mit ergonomischem Handgriff. Mit Ausgusstülle und Deckel mit Belüftung.

T0110082	19.00	D
----------	-------	---



Trichter mit Filter

Oben: Ø 180 mm, unten: Ø 35 mm

NR4992	12.00	C
--------	-------	---

Star Tron Benzin-Zusatz

- Befreit und schützt den Treibstofftank vor sämtlichem biologischem Bewuchs
- Verhindert Oxydation im Tank und stabilisiert den Treibstoff
- Verringert Unterhalt des Treibstoffsystems
- Erhöht die Oktanzahl von Benzin
- Reduziert schädliche Abgase

Vor Gebrauch eines Produktes stets Warnhinweise und Sicherheitsdatenblatt beachten unter www.bucher-walt.ch



SR93008	250 ml, zur Behandlung bis zu 500 l	19.90	D	N
SR93016	500 ml, zur Behandlung bis zu 1000 l	33.50	D	N

NEW 2021



Treibstofffilter aus Kunststoff

- Geeignet für Benzin und Diesel
- Max. 50 l / min.
- Für 6 - 8 mm Ø Schlauchanschlüsse

NV24316400	7.00	A
------------	------	---

<p>Benzinanschlussstutzen Für neuere Yamaha Aussenbordmotoren (Buchse)</p> <table border="1"> <tr> <td>T0133471</td> <td>19.90</td> <td>C</td> </tr> </table>	T0133471	19.90	C	<p>Benzinanschlussstutzen Für neuere Mercury / Mariner Aussenbordmotoren (Buchse)</p> <table border="1"> <tr> <td>T0122004</td> <td>8.90</td> <td>C</td> </tr> </table>	T0122004	8.90	C	<p>Benzinanschlussstutzen Für ältere Yamaha Aussenbordmotoren (Buchse)</p> <table border="1"> <tr> <td>T0100068</td> <td>7.80</td> <td>C</td> </tr> </table>	T0100068	7.80	C	<p>Benzinpumpe aus PVC Mit Schlauchanschlüssen</p> <table border="1"> <tr> <td>T0110672</td> <td>8.50</td> <td>D</td> </tr> </table>	T0110672	8.50	D	<p>Benzinschlauch mit Pumpe Länge 3 m</p> <table border="1"> <tr> <td>T0103028</td> <td>29.00</td> <td>D</td> </tr> </table>	T0103028	29.00	D		
T0133471	19.90	C																			
T0122004	8.90	C																			
T0100068	7.80	C																			
T0110672	8.50	D																			
T0103028	29.00	D																			
<p>Benzinanschlussstutzen Für Johnson / Evinrude Aussenbordmotoren (Buchse)</p> <table border="1"> <tr> <td>T0100064</td> <td>8.90</td> <td>C</td> </tr> </table>	T0100064	8.90	C	<p>Benzinanschlussstutzen Für Honda Aussenbordmotoren (Buchse)</p> <table border="1"> <tr> <td>T0100055</td> <td>9.90</td> <td>C</td> </tr> </table>	T0100055	9.90	C	<p>Benzinschlauch 8 x 13 mm Per Meter</p> <table border="1"> <tr> <td>T0108004</td> <td>2.60 / m</td> <td>C</td> </tr> </table>	T0108004	2.60 / m	C	<p>Benzinschlauch-Anschlüsse Für Benzinschlauch Ø 9 mm. Ideale Anschlüsse für das rasche Entfernen eines portablen Benzintanks.</p> <table border="1"> <tr> <td>NR43308</td> <td>Stecker-Schlauchanschluss (zusammen mit Artikel NR43310)</td> <td>7.50</td> <td>C</td> </tr> <tr> <td>NR43310</td> <td>Buchse-Schlauchanschluss (zusammen mit Artikel NR43308)</td> <td>7.50</td> <td>C</td> </tr> </table>		NR43308	Stecker-Schlauchanschluss (zusammen mit Artikel NR43310)	7.50	C	NR43310	Buchse-Schlauchanschluss (zusammen mit Artikel NR43308)	7.50	C
T0100064	8.90	C																			
T0100055	9.90	C																			
T0108004	2.60 / m	C																			
NR43308	Stecker-Schlauchanschluss (zusammen mit Artikel NR43310)	7.50	C																		
NR43310	Buchse-Schlauchanschluss (zusammen mit Artikel NR43308)	7.50	C																		



Diablo Treibstofftänke

Diese Kunststoffbehälter können als Benzintank oder Dieseltank eingesetzt werden. Sie sind aus recycelbarem Hartpolyethylen hergestellt. Alle Tanks entsprechen den internationalen Normen für Treibstofftransporte jeder Art.



Erhältlich in 3 Grössen



49 l 78 l 93 l



Treibstoffe

Artikelnr.	Inhalt	Länge mm	Breite mm	Höhe mm	Preis CHF	
NR197482	49 l	500	360	305	86.00	D
NR197484	78 l	800	360	305	125.00	D
NR197485	93 l	950	360	305	135.00	D



Anschluss 90°, Ø 38 mm, Gewinde 1 1/2"		1
Anschluss 90°, Ø 17 mm, Gewinde 3/4 "		1
Anschluss 90°, Ø 11 mm, Gewinde 1/2"		1
Deckel, Gewinde 1 1/2"		1
Deckel, Gewinde 3/4"		2
Deckel, Gewinde 1/2"		1
Innendichtung		1

Deckel für Treibstofftank

NR197487	75.00	D
----------	-------	---



Verstellbare Halterung

Zur Befestigung von Behälter, Batteriekästen, usw.
Lieferung mit Gurte von 1.3 m

NR4469	16.00	C
--------	-------	---

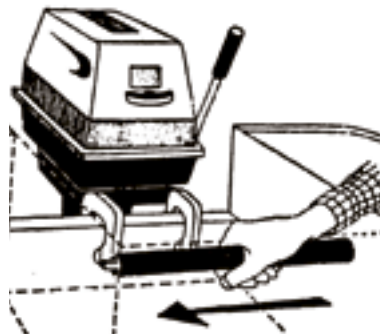
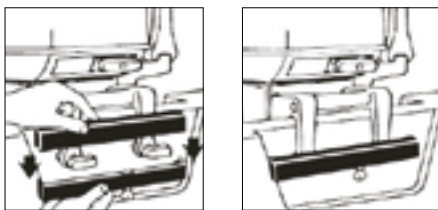

Diebstahlsicherung für Aussenbordmotor

Hergestellt aus widerstandsfähigem, gegen Korrosion behandeltem Stahl. Ein Spezialschaum im Inneren absorbiert Vibrationen. Mit 2 Sicherheitsschlüsseln.

TC2280127	89.90	G
-----------	-------	---

Diebstahlsicherung für Aussenbordmotor

Profil 25 x 25 mm aus rostfreiem Stahl mit einer Nutzlänge von 180 mm zum Sichern der Befestigungsschrauben des Aussenbordmotors. Wird mit Messingschloss und zwei Schlüsseln geliefert.

T0200240	38.00	C
----------	-------	---



Schlösser-Set

Aus verchromtem Messing hergestellt mit Bügel und Feder aus rostfreiem Stahl. Sehr robust und absolut nicht rostend. Schlösser, welche im gleichen Set verkauft werden, haben den gleichen Schlüssel.

FB684435	Set mit 5 Schlössern 30 mm (5 Schlüsseln), Bügel Ø 5 mm	68.00	D
FB684445	Set mit 5 Schlössern 40 mm (5 Schlüsseln), Bügel Ø 6 mm	89.00	D

Motorhalterungen zum Hochstellen

Wir empfehlen mit jeder Motorhalterung ein Sicherheitsdrahtseil T0405 (siehe Seite 368).



T0400



T0401



Motorhalterung zum Hochstellen

Aus Aluminium mit Holzplatte.
Für Motoren bis 30 kg (5 PS).

T0400	Motorhalterung komplett	168.00	D
T0395	Ersatzholzplatte 205 x 240 x 38 mm	42.00	C

Motorhalterung zum Hochstellen

Aus Aluminium mit resistenter Kunststoffplatte.
Für Motoren bis 35 kg (7 PS).

T0401	Motorhalterung komplett	179.00	D
T0396	Ersatzkunststoffplatte 188 x 291 x 47 mm	46.00	C

Motorhalterung mit 5 Neige-Positionen

Aus rostfreiem Stahl, hölzerne Motorenplatte.
Verstellbar von 7 bis 35°. Für Motoren bis 30 kg
(6 PS) auf negativem oder positivem Spiegel.

T0402	Motorhalterung komplett	289.00	A
-------	-------------------------	--------	---

Schiene für Motorhalterungen T0400 und T0401

Erlaubt ein schnelles Entfernen des Motors mit der Halterung.

T0404	aus eloxiertem Aluminium	48.00	D
-------	--------------------------	-------	---

Schiene für Motorhalterungen T0400 und T0401

Erlaubt ein schnelles Entfernen des Motors mit der Halterung.

T0404	aus eloxiertem Aluminium	48.00	D
-------	--------------------------	-------	---



Motorhalterung zum Hochstellen

Modell für Motoren bis 50 kg (10 PS), aus eloxiertem Aluminium, mit verstärkten Federn aus rostfreiem Stahl, mit Holzplatte.
Hubhöhe 28 cm, mit neuer Sicherheitsvorrichtung.
Gewicht: 7.6 kg

T0409	Motorhalterung komplett	395.00	D
T0398	Ersatzholzplatte 258 x 298 x 48 mm	85.00	C



Motorhalterung mit 5 Neige-Positionen

Aus Aluminium, hölzerne Motorenplatte.
Verstellbar von 7 bis 35°.
Für Motoren auf negativem oder positivem Spiegel.
Für Motoren bis 32 kg (8 PS).

T0403	Motorhalterung komplett	338.00	A
T0397	Ersatzholzplatte 258 x 298 x 48 mm	64.00	C

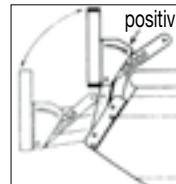
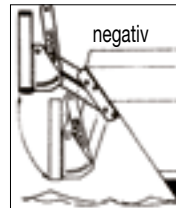

Motorhalterung zum Hochstellen, verstellbar. Aus rostfreiem Stahl

Für Motoren bis 50 kg (8 PS). Sicherheitsstopp mit 5 Positionen, zum Ausgleich bei negativem oder positivem Spiegel, verstellbar von 7° bis 35°. Platte aus Kunststoff. Hubhöhe 30 cm, Gewicht: 5 kg

T0413	Motorhalterung komplett	389.00	A
-------	-------------------------	--------	---



Motorhalterung für Plattform

Aus rostfreiem Stahl mit Holzplatte.
Aussenborder bis 8 PS.
Befestigungsschrauben inbegriffen.

T0812		110.00	G
-------	--	--------	---



Verstellbare Motorhalteplatte

Aus Aluminium inkl. Schrauben aus rostfreiem Stahl.
Von 5 bis 30° einstellbar. Muss bei negativem oder positivem Spiegel verwendet werden.

T0406		59.00	D
-------	--	-------	---



Motorhalterung

Aus rostfreiem Stahl mit imprägnierter Holzplatte.
Winkel bis 30° verstellbar mittels drei verschiedenen Lochpositionen.
Für Aussenborder bis 8 PS.

T3000275		105.00	A
----------	--	--------	---



Addict Tower 1.1

Abklappbarer Wakeboard Tower mit Mittelzone auf die Breite des Bootes einstellbar.
Aus polierten Aluminium-Rohren mit Durchmesser 2" (50.8 mm).
Passend für Boote mit Decksbreiten von 193-274 cm.
Geliefert ohne Racks und Rückspiegel.

JACC-400708002	1199.00	B
----------------	---------	---



Addict Tower 2.0

Wir stellen euch stolz unsere letzte Neuheit vor: den Addict Tower 2.0. Lass dich von deinem Boot ziehen und vertraue dem soliden 2.5" (63.5 mm) Durchmesser Aluminiumgestänge.
Geeignet für Boote mit einer Breite von 78" (198 cm) bis 106" (269 cm).
Dank der 2.5" Klammern ist es kompatibel mit anderem Jobe Zubehör.
Geliefert ohne Bimini und Zubehör.

JACC-405417001	1999.00	B
----------------	---------	---



Addict Tower Bimini

Der Jobe Tower Bimini wurde so entworfen, dass er auf die meisten Wakeboard Tower passt. Er ist vollumfänglich einstellbar. Die Abdeckung kann mit Hilfe der Reissverschlüsse und Klettverschlüsse ganz einfach entfernt werden, ohne dass der Rahmen umgebaut werden muss.
Klammern für Gestänge von Ø 2.5", 2.25" und 2"

JACC-405817001-M	Grösse M: B 135 cm (53") x L 190 cm (75")	949.00	B
JACC-405817001-L	Grösse L: B 158 cm (62") x L 190 cm (75")	949.00	B



Boat Bimini

Faltbares Bimini in drei Grössen. Nylongewebe mit UV-Schutz, Gestänge aus poliertem Aluminium.
Geliefert mit Schutzhülle für das gefaltete Bimini.
Grössen: Breite je nach Grösse, Höhe 145 cm, Länge 190 cm

JACC-400816001-S	Grösse S : 170.5-183 cm Decksbreite	299.00	B
JACC-400816001-M	Grösse M : 185-198 cm Decksbreite	299.00	B
JACC-400816001-L	Grösse L : 200.5-213.5 cm Decksbreite	299.00	B



Addict Swivel Board Rack

Rack für zwei Wakeboards mit Sicherheitsgummileine.
Passend zu Towerrohren von Ø 47.6 - Ø 50.8 mm.
Aus poliertem Aluminium.

JACC-405613004	339.00	B
----------------	--------	---



Pivoting Swivel Board Rack

Rack für zwei Wakeboards mit Sicherheitsgummileine.
Rack um 90 Grad drehbar.
Passend zu Towerrohren von Ø 47.6 - Ø 50.8 mm.
Aus poliertem Aluminium.

JACC-405614001	489.00	B
----------------	--------	---



Addict Swivel Waterski Rack

Rack für ein Paar Wasserskis oder zwei Wakeboards mit Sicherheitsgummileine. Einfache und schnelle Montage.
Passend zu Towerrohren von Ø 47.6 - Ø 50.8 mm.
Aus poliertem Aluminium.

JACC-405613006	379.00	B
----------------	--------	---

Bullet Speakers

Diese Lautsprecher passen perfekt auf den Jobe Tower. 4 Ohm Lautsprecher mit integrierter Verkabelung.
Durchmesser: 155 mm

- Mit LED Beleuchtung
- Bullet Aluminiumgehäuse poliert
- Maximum Power Handling: 250 W, RMS 100 W

JACC-405617001	589.00	B
----------------	--------	---



Safety Mirror

Flacher Spiegel. Masse 10.8 x 20.3 cm

JACC-420805003 69.00 | B



Suction Cup Mirror

Rückspiegel mit Saugnapf. Masse: 18 x 28 cm

JACC-420709001 59.00 | B



Boat Mirror

Konvexer Spiegel. Masse: 6.4 x 20.3 cm

JACC-420805004 39.00 | B



Addict Curved Mirror Arm With Mirror

Flacher Spiegel mit geschwungenem Arm aus poliertem Aluminium. Spiegelgrösse: 18 x 31 cm. Passend zu Towerrohren von Ø 47.6 mm bis Ø 50.8 mm (Addict 1.1, 1.3 und 1.5).

JACC-400710004 219.00 | B



Steuerrad mit 5 Speichen

Aus rostfreiem Stahl mit grauer Polyurethanbeschichtung. Gesamtdurchmesser 350 mm Nabe Ø 19 mm mit 5 mm Kerbe

T5135079 85.00 | G



Ruderstellungsanzeige

Bei jeder vollständigen Umdrehung des Steuerrades dreht sich der Zeiger um 30°. Lässt sich mit Hilfe der selbstklebenden Rückseite direkt an der Lenkradnabe anbringen (Ø 50 mm). Robustes, UV-beständiges Gehäuse.

DAV0385 42.00 | A



Lenkradknopf

Schöne Ausführung aus poliertem rostfreiem Stahl 316 für Rohrdurchmesser 20-25 mm. Masse: Ø 37 mm, Höhe 45 mm

MT40984 38.00 | F

HERTZ

Hertz – the soundtrack of your adventures

Hertz Marine Produkte sind einsatzbereit und langlebig. Sie werden in Italien von einem spezialisierten R&D-Team entwickelt und für die härtesten Bedingungen auf dem Wasser geprüft.



HTX-Tower

HTX-Tower zeichnen sich durch aussergewöhnliche Eigenschaften und kompromissloses italienisches Design aus. Nebst der hochwertigen Soundqualität verleihen die Lautsprecher dank farbiger LED Beleuchtung Ihrem Boot eine einzigartige Atmosphäre.

HEHTX80MCLW HTX-Tower, 8.0" weiss 200 W mit LED 579.00 | G
HEHTX80MCLC HTX-Tower, 8.0" schwarz 200 W mit LED 579.00 | G



HEHMX65LD

HEHMX65LDC

HEHMX80LDC

HMX Lautsprecher mit integrierten LED

Die Hochleistungs-Marine-Koaxiallautsprecher von Hertz sind für den Einsatz in einer Schallwand optimiert und zeichnen sich durch einen soliden Bass und eine herausragende Leistung aus. Lieferung per Paar.

HEHMX65LD HMX Lautsprecher, 6.5" weiss 150 W mit LED 189.00 | G
HEHMX65LDC HMX Lautsprecher, 6.5" schwarz 150 W mit LED 189.00 | G
HEHMX80LDC HMX Lautsprecher, 8.0" schwarz 200 W mit LED 239.00 | G



Sumo Ballasttänke

Ballasttänke erhältlich in verschiedenen Grössen. Das mehrschichtige Polyestergewebe ist flexibel und sehr widerstandsfähig. Die Nähte sind innen verleimt und abgeklebt und ein Griff erleichtert die Handhabung im Boot.

Artikelnr.	Modell	Standort	Inhalt Liter	Masse cm	Preis CHF	
SLS79003	Max 475	überall	215	114 x 51 x 33	239.00	B
SLS79005	Max 675	Bug	306	127 x 112 x 20	269.00	B
SLS79012	Bow Bag 675	Bug	306	120 x 111 x 20	290.00	B



Wakesurf Edge

Erzeugen Sie mit Ihrem Boot und der Wakesurf Edge die beste Welle. Keine kleinen, verwaschenen Wellen mehr. Die Wake Surf Edge verdrängt das Wasser, um die Welle länger und höher zu machen. Superstarke Saugnäpfe zum Befestigen. Die Gummisaugnäpfe beschädigen weder den Gelcoat noch hinterlassen sie schwarze Spuren auf Ihrem Boot. Leicht zu montieren. Es sind keine Klettverschlüsse oder Sicherheitsbänder erforderlich. Wakesurf Edge schwimmt.

WELF2195811	Wakesurf Edge Mega Wave	379.00	B
WELF2195810	Wakesurf Edge Shaper Pro	499.00	B
WELF2205774	Wakesurf Edge Inline	449.00	B



Pumpen für alle Sumo Tänke

- 12 V Zigarettenanzünder-Stecker
- Mit 3 m Schlauch

SLS09003	Sumo Pumpe 45 l/Min.	139.00	B
SLS29079	Super Sumo Pumpe 54 l/Min.	179.00	B
SLS69007	Sumo Max Flow Pumpe 90 l/Min.	259.00	B

Verstärkter Schlauch aus PVC, siehe Seite 268.



Jabsco Wasserballast-Pumpen

Mit Kunststoffimpeller der auch Schmutz durchlässt. Können vor- und rückwärts laufen, zum Füllen und Entleeren der Wasserballast-Tänke. Schlauchanschluss 1/2" BSP

Masse Ballast Puppy: Länge 182 mm, Breite 121 mm, Höhe 92 mm
 Masse Ballast King: Länge 205 mm, Breite 120 mm, Höhe 100 mm
 Gewicht: 2.7 kg (Ballast Puppy), 3.4 kg (Ballast King)

I1822011	Ballast Puppy 12 V / 20 A, Leistung 34 l/Min.	424.00	G
I2261095	Ballast King 12 V / 25 A, Leistung 57 l/Min.	540.00	G

Verstärkte Schläuche aus PVC, siehe Seite 268.



Teleskopische Bootshaken aus Aluminium mit Nylonhaken



T0751 T0747 T0752 NR5841 CD1222

Artikelnr.	Modell	L cm	Ø cm	Preis CHF	
T0751	eloxiertes Aluminiumrohr	60-100	30	22.00	C
T0747	eloxiertes Aluminiumrohr	120-220	30	32.00	C
T0752	eloxiertes Aluminiumrohr	120-210	25	29.90	C
NR5841	weisses Aluminiumrohr	120-196	30	37.00	C
CD1222	eloxiertes Aluminiumrohr, mit Befestigung für Karabiner CD0010	130-220	30	54.00	A



Klemmhalterung

Aus schwarzem Nylon

NR8445	Ø innen 25 mm	1.30	C
NR8450	Ø innen 30 mm	1.50	C

Bootshaken aus Aluminium mit Nylonhaken



CD181120 T0754 NR5843
CD181160

Artikelnr.	Modell	L cm	Ø cm	Preis CHF	
CD181120	eloxiertes Alu	120	28	16.00	A
CD181160	eloxiertes Alu	160	28	18.50	A
T0754	eloxiertes Alu	130	25	14.50	C
NR5843	weisses Alu	180	30	32.00	C



NP471

NP472

Bootshakenhalter

Aus rostfreiem Stahl, Montage an Wanten

NP471	Halter oben	47.00	G
NP472	Halter unten	66.00	G



Halterung für Festmacherleine

Das Risiko, dass der Festmacher ins Wasser fällt, schmutzig wird und sich evtl. sogar in der Schiffschraube verfängt, wird stark vermindert. Durch die 2 getrennten Bügel ist die Halterung auch mit dem Stegnachbar teilbar. Höhe 95 cm. Montage mit Grundplatte oder mit Schlauchbriden direkt am Pfahl.

TC2351780	Halterung Mr Mooring	47.90	I
TC2351782	Seitenbefestigung für Pfahl	12.90	I



Festmacher-Karabiner

Aus rostfreiem Stahl. Passt auf jeden Bootshaken aus Holz oder Alu. Vereinfacht das Festmachen an Bojen aus Distanz. Mit Befestigungsplatte.

WI92326	Ø 10 mm, L 100 mm	28.00	F
WI92327	Ø 12 mm, L 120 mm	46.00	F
WI92328	Ø 12 mm, L 170 mm	59.50	F



CD0188CR

CD0010

Nylonhaken

Ø 25 mm mit Aussparung für aufsteckbaren Festmacher-Karabiner CD0010

Festmacher-Karabiner

Aus rostfreiem Stahl Ø 10 mm zur Befestigung auf Bootshaken CD1222 und CD0188CR. Erleichtert das Festmachen an Bojen.

CD0188CR	Nylonhaken	11.50	A
CD0010	Festmacher-Karabiner	22.00	A

Ruder und Paddel

Ruder



Artikelnr.	Modell	Länge cm	Ø mm	Material	Preis CHF	
CD152180	Ruder aus lackiertem Holz	180	42	Holz	67.00	A

Paddel



CD0010A
CD0020C



NR5961



T1305



T1306



T1307



CD473145

Artikelnr.	Modell	Länge cm	Ø mm	Material	Preis CHF	
CD0010A	Holzpaddel, klassisches Modell, sehr schöne Ausführung	100	30	Holz	39.50	A
CD0020C	Holzpaddel, klassisches Modell, sehr schöne Ausführung	140	30	Holz	48.00	A
NR5961	Kombipaddel, teleskopisch	152-200	30	Alu/Nylon	45.00	C
T1305	Kombipaddel	153	25	Alu/Nylon	38.00	D
T1306	Kombipaddel, teleskopisch	80-114	25	Alu/Nylon	45.00	D
T1307	Kombipaddel, teleskopisch	55-125	25	Alu/Nylon	42.00	D
CD473145	teleskopisches Paddel	90-145	30	Alu/Nylon	36.00	A

Paddel für Kajak und SUP



CD925210



CD410150



CD786210

NEW
2021

Artikelnr.	Modell	Länge cm	Ø mm	Material	Preis CHF	
CD925210	Kajak-Slalompaddel, mit Blättern 90° verdreht	210	30	Alu/Nylon	49.50	A
CD410150	Kanu- und Raftingpaddel	150	28	Alu/Nylon	39.50	A
CD786210	Kajakpaddel 2-Teilig NEW	210	30	Aluminium	61.50	G

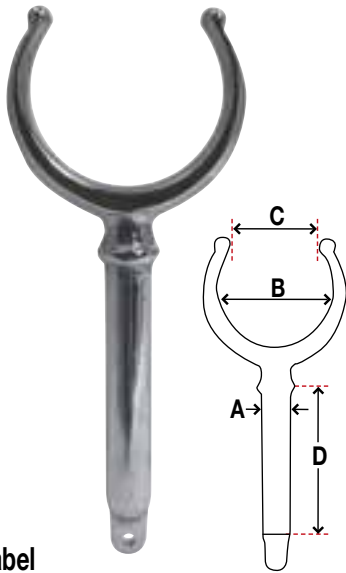

Rudergabel

Aus verchromtem Messing, Schaft \varnothing 12 mm.
Gewicht 140 g

Artikelnr.	A mm	B mm	C mm	D mm	Preis CHF
T3445140	12	48	38	68	14.50 C

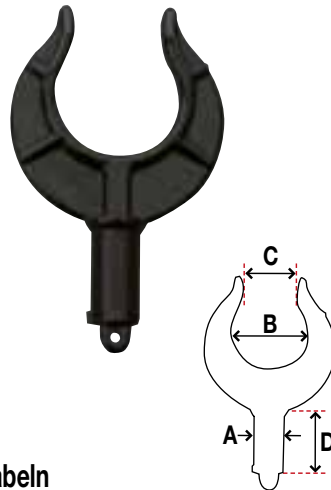

Rudergabeln

Aus Nylon, Schaft \varnothing 17 mm.

Artikelnr.	A mm	B mm	C mm	D mm	Preis CHF
CD290052	17	45	29	54	5.00 C
CD290056	17	50	32	54	5.00 C
CD290057	17	55	40	54	5.00 C



Rudergabel

Aus Nylon, Schaft \varnothing 18 mm.
Gewicht 40 g

Artikelnr.	A mm	B mm	C mm	D mm	Preis CHF
T3050001	18	58	45	45	3.00 C



Rudergabelbuchse zum Einbauen

Aus verchromtem Messing, für Schaft \varnothing 12 mm.

Artikelnr.	Masse mm	Gewicht g	Preis CHF
T3310043	60 x 23	43	9.50 C



Rudergabelbuchse zum Einbauen

Aus Nylon, für Schaft \varnothing 17 mm.

Artikelnr.	Masse mm	Gewicht g	Preis CHF
CD290545	78 x 28	20	3.00 C



Rudergabelbuchse für seitliche Montage

Aus Nylon, für Schaft \varnothing 18 mm.

Artikelnr.	Masse mm	Gewicht g	Preis CHF
T3180025	73 x 45	25	2.40 C



Rudergabelbuchse für seitliche Montage

Aus verchromtem Messing, für Schaft \varnothing 12 mm.

Artikelnr.	Masse mm	Gewicht g	Preis CHF
T3912035	50 x 35	100	12.60 C



Rudergabelbuchse zum Einbauen

Aus Nylon, für Schaft \varnothing 18 mm.

Artikelnr.	Masse mm	Gewicht g	Preis CHF
T3150014	73 x 27	12	1.70 C



Riemenhülsen für Ruder

Aus Kunststoff
Länge 84 mm, CD175345: 79 mm

Artikelnr.	Innen \varnothing mm	Aussen \varnothing mm	Preis CHF
T2934000	34-38	41-44	3.90 C
T2936000	36	43	3.50 C
T2940000	40	46	3.50 C
T2946000	46	54	4.00 C
CD175345	42	53	14.00 C



NEW 2021

Stratline Ruderdollen

Aus rostfreiem Stahl und Bronze für Ruder \varnothing 40 mm

Artikelnr.	Schaft	Preis CHF
CD17060112	\varnothing 12 mm Länge 60 mm	27.50 G



Premium Plattenfender

Der Fender bleibt am Rumpf und schützt ihn somit unter allen Umständen. Polyethylenschaum, hochfestes PVC-beschichtetes Polyestergerewe. 4 Befestigungspunkte mit Polypropylengurtband.

OOPB244610	24 x 46 x 10 cm	79.00	G
OOPB405510	40 x 55 x 10 cm	95.00	G

Plattenfender

Ideal für Stellen wo runde Fender wegrollen. Aus PE-Schaum der kein Wasser aufnimmt. Löcher an allen 4 Ecken.

NV15120600	412 x 212 x 46 mm	35.00	I
NV1512061207	553 x 286 x 73 mm	60.00	I
NV1512061208	835 x 286 x 73 mm	90.00	I



DF517-W

DF622-W

DF819-W

DF824-W

DF824-B



Aufblasbare Fender

Aus weissem PVC, mit Loch Ø 14 mm und durchgehendem Tau.

weiss	blau	Länge mm	Ø mm	Preis CHF	
DF517-W	-	431	125	39.00	D
DF622-W	-	560	150	44.00	D
DF819-W	-	483	200	52.00	D
DF824-W	DF824-B	610	200	55.00	D

Seitliche Fender

Aus weichem Material (EVA), mit flacher Seite (rollt nicht). Wird horizontal oder vertikal am Rumpf befestigt.

Mit Löchern für Tau.
Masse: 56 x 33 x 14 cm

IN257B	blau	119.00	I
IN257W	weiss	119.00	I



Aufblasbare Fender Light

Aus starkem, weichem PVC. Mit Metallventil.

weiss	navy blau	Länge mm	Ø mm	Auftrieb kg	Preis CHF	
DF312L-W	DF312L-B	355	93	1.4	13.00	D
DF416L-W	DF416L-B	460	110	2.7	17.00	D
DF520L-W	DF520L-B	540	135	4.8	23.00	D
DF623L-W	DF623L-B	630	160	6.5	26.00	D
DF827L-W	DF827L-B	765	210	24.0	39.00	D



Luftpumpe für Dan-Fender Bojen und Fender

Doppelhub Modell, Länge 21 cm (nur für Metallventile geeignet).

DF-PUMP	16.00	D
---------	-------	---

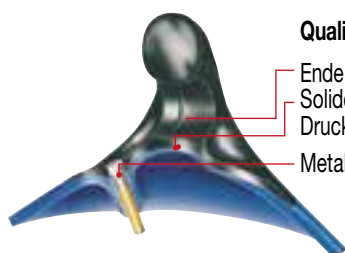

Qualitätsherstellung

Ende aus Vollmaterial mit starkem Auge
Solide Konstruktion die auch stärksten
Druck erträgt
Metallventil



Aufblasbare Fender und Markierungsbojen

Mit verstärktem Befestigungsauge und Metallventil.

weiss	Preis CHF	gelb	Preis CHF	blau	Preis CHF	rot	Preis CHF	schwarz	Preis CHF	Ø mm	Auge Ø mm	Auftrieb kg
DF30B-W	31.00	DF30B-J	33.00	DF30B-B	33.00	DF30B-R	31.00	DF30B-N	33.00	240	18	8
DF40B-W	45.00	DF40B-J	47.00	DF40B-B	47.00	DF40B-R	45.00	DF40B-N	47.00	320	28	23
DF50B-W	64.00	DF50B-J	67.00	DF50B-B	67.00	DF50B-R	64.00	DF50B-N	67.00	405	28	46
DF60B-W	87.00	DF60B-J	91.00	DF60B-B	91.00	DF60B-R	87.00	DF60B-N	91.00	480	28	72
DF75B-W	136.00	DF75B-J	143.00	DF75B-B	143.00	DF75B-R	136.00	DF75B-N	143.00	610	28	118
DF100B-W	245.00	-	-	DF100B-B	256.00	DF100B-R	245.00	-	-	810	32	280

Aufblasbare Deluxe Fender

Aus starkem, weichem und UV-beständigem PVC. Mit Metallventil und Ventilschutz aus Kunststoff. Sie haben an beiden Enden starke Augen, welche eine senkrechte oder waagrechte Befestigung erlauben.



weiss/ grau	Preis CHF	blau/ schwarz	Preis CHF	schwarz	Preis CHF	Länge mm	Ø mm	Auftrieb kg
DF520-W	39.00	DF520-B	39.00	DF520-N	41.00	540	125	4.8
DF623-W	44.00	DF623-B	44.00	DF623-N	46.00	645	150	6.5
DF822-W	62.00	DF822-B	62.00	DF822-N	65.00	635	200	14
DF827-W	68.00	DF827-B	68.00	DF827-N	72.00	765	200	23
DF839-W	87.00	DF839-B	87.00	DF839-N	92.00	1055	200	34
DF1025-W	79.00	DF1025-B	79.00	DF1025-N	83.00	700	250	29
DF1035-W	94.00	DF1035-B	94.00	DF1035-N	98.00	940	250	39
DF1232-W	116.00	DF1232-B	116.00	DF1232-N	122.00	880	300	43
DF1242-W	149.00	-	-	-	-	1130	300	55
DF1555-W	285.00	-	-	-	-	1370	380	116



Fenderüberzüge

Schützen Fender und Bordwand und verhindern das Quietschen der Fender an der Bordwand.

Mit Gummizug an den Enden.

Aus Polyester, waschbar bei 40°.

Lieferung per Stück.

blau	schwarz	Für Fender Serie	Ø mm	Länge mm	Preis CHF
DF520KN-B	DF520KN-N	520 (lang)	125	510	23.00
DF623KN-B	DF623KN-N	623 (lang)	150	585	25.00
DF822KN-B	DF822KN-N	822 (lang)	200	560	29.00
DF827KN-B	DF827KN-N	827 (lang)	200	705	30.00
DF1025KN-B	DF1025KN-N	1025 (lang)	250	635	34.00
DF1035KN-B	DF1035KN-N	1035 (lang)	250	890	37.00
DF1232KN-B	DF1232KN-N	1232 (lang)	300	810	42.00
DF1242KN-B	DF1242KN-N	1242 (lang)	300	1006	45.00
DF1550KN-B	DF1550KN-N	1550 (lang)	380	1270	65.00
-	DF40BKN-N	40B (rund)	320	480	26.00
-	DF50BKN-N	50B (rund)	400	570	35.00
-	DF60BKN-N	60B (rund)	480	640	42.00
-	DF75BKN-N	75B (rund)	610	780	59.00



Aufblasbare Kugelfender

Kurzes Modell, speziell für Boote mit wenig Freibord.

DF712-B	blau, 17 x 31 cm	39.00	D
DF712-W	weiss, 17 x 31 cm	39.00	D
DF814-B	blau, 21 x 36 cm	44.00	D
DF814-W	weiss, 21 x 36 cm	44.00	D

Fenderhalterungen

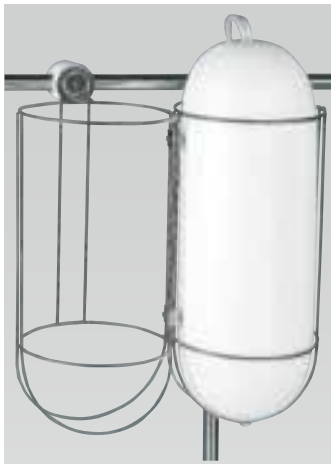

Fenderkörbe im Modularsystem

Aus rostfreiem Stahldraht von Ø 6 mm für 1, 2 oder 3 Fender.

Die einzelnen Körbe werden mit der Verbindung T0458 zusammenschraubt. Mit der Befestigung T0459 können die Körbe senkrecht oder schräg gegen die Rohre von Bug- oder Heckkorb montiert werden. Die Verbindungen T0458 und Befestigungen T0459 müssen separat zu den Körben bestellt werden.

T0449 - T0455

Artikelnr.	Fender Ø max. mm	Für Fenderlänge mm	Preis CHF	
T0450	170	500 bis 600	43.00	D
T0449	180	500 bis 600	43.00	D
T0451	195	500 bis 600	45.00	D
T0452	215	550 bis 700	47.00	D
T0453	230	550 bis 750	49.00	D
T0454	250	600 bis 800	55.00	D
T0455	305	600 bis 900	59.00	D



Befestigung

Aus Nylon. Zum Anbringen der Fenderkörbe an Rohre (Ø 22 bis 30 mm) von Bug- und Heckkorb.

T0459	16.00	D
-------	-------	---



Schraubverbindung

Aus rostfreiem Stahl zum Zusammenfügen von 2 Fenderkörben.

T0458	8.00	D
-------	------	---



Fenderkörbe

Aus rostfreiem Stahldraht. Halteplatte erlaubt verschiedene Befestigungsmöglichkeiten am Bug oder Heckkorb, senkrecht oder schräg.

T0440 - T0443

Artikelnr.	Anzahl Fender	Fender Ø max. mm	Für Fenderlänge mm	Preis CHF	
T0440	2	200	500 bis 600	89.00	A
T0441	2	230	600 bis 700	93.00	A
T0442	3	200	500 bis 600	99.00	A
T0443	3	230	600 bis 700	105.00	A



Halterung für Fenderkorb

Kit mit Schrauben für die Montage von Fenderkörben an Relingstützen mit 20-40 mm Durchmesser.

T0446	Halterung für Fenderkorb	11.00	D
-------	--------------------------	-------	---

Fenderhalterungen

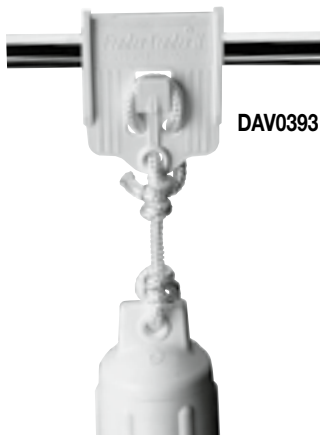

DAV0393

Tender II Fenderhalterung

Für das Anbringen und Verschieben der Fender. Die Halterung wird am Bug- oder Heckkorbröhr (Ø 20 bis 25 mm), am Relingdraht (max. Ø 9 mm) oder in der Fusschiene eingehängt. Per Paar

DAV0393	15.00	A
---------	-------	---

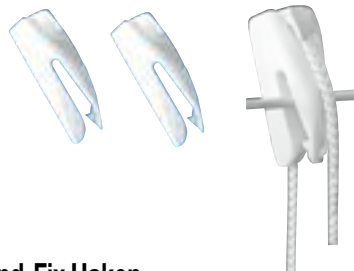

Fend-Fix Haken

Zum Einhängen der Fender am Relingdraht. Per Paar.

WX0090	15.90	F
--------	-------	---



Fender Clip

Aus Nylon. Zum knotenfreien Anbringen der Fenderleine am Relingrohr (Ø 20 bis 22 mm) Geeignet für Leinendurchmesser von 6-8 mm. Per Paar

T5308000	6.50	C
----------	------	---



Konfektionierte Leine für Fender

Hochwertige Leine im 2er Set mit einseitig geplesstem Auge von 15 cm Länge. Hohlgeflecht aus hochfestem Polyester.

R1580	15.50	C
-------	-------	---



Konfektionierte Leine für Fender

Polyesterleine mit Augspless. Länge 1.50 m Per Stück

T860	weiss	6.00	C
T865	schwarz	6.00	C



Fender und Einstiegshilfe (aufblasbar)

Aus starkem PVC.
Masse: 400 x 400 x 205 mm

DF-STEP	89.00	D
---------	-------	---



Aufblasbarer Fender und Einstiegshilfe (2 Tritte)

Vereinfacht das Einsteigen auf Boote mit hohem Freibord.
Breite 450 mm, Länge 560 mm, Tiefe 180 mm

DF-STEP2	106.00	D
----------	--------	---



Aufblasbare Bugfender

Aus starkem, weichem und UV-beständigem PVC.

Artikelnr.	Innere Breite mm	Ø max. mm	Preis CHF	
DF1313-B	330	102	46.00	D
DF1313-W	330	102	46.00	D
DF1616-B	400	130	55.00	D
DF1616-W	400	130	55.00	D



Länge 5 m oder 7.5 m

Liros Fendertau

Aus weichem, vierkantiggeflochtenem Polypropylen. Hat gute Fendereigenschaften und liegt schön dem Bootsrumpf an. Die dünnen Enden erlauben eine Befestigung an Bug- und Heckkorb oder Relingsstützen. Ø Mittelteil : 50 mm

Artikelnr.	Länge Mittelteil	Länge Total	Preis CHF	
R1079-5001	5 m	10 m	137.00	B
R1079-5002	7.5 m	12.5 m	198.00	B



DF1416-B

DF1416-W

Rechteckige Multi-Fender (aufblasbar)

Aus starkem PVC.
Auch als Leiter oder Kissen verwendbar.
Masse: L 406 x B 356 mm, Dicke 100 mm

DF1416-B	blau	51.00	D
DF1416-W	weiss	51.00	D



Bugschutz oder Heckschutz

Multifunktionales Produkt aus widerstandsfähigem PVC-Kunststoff. Kann als Bugschutz, Heckschutz oder auch als Stegschutz verwendet werden. 2 Leinen sind ausreichend bei Verwendung als Bugschutz.
Abmessungen: 720 x 320 x 165 (gefaltet) mm

DF1670-W	weiss	199.00	D
DF1670-B	blau	199.00	D



Heck- oder Flanschschutz

Modell aus EVA, hinterlässt keine Spuren am Rumpf.
Masse: 610 x 192 x 150 mm

IN263B	blau	120.00	I
--------	------	--------	---



Bugschutz

Aus weichem Material (EVA) hergestellt und UV-beständig, verhindert Beschädigungen am Bug. Wird mit Gummileinen direkt am Bugkorb oder an der Relingschiene montiert.
Masse: 770 x 120 x 90 mm

IN280	blau	85.00	I
-------	------	-------	---



Bugschutz

Grosses Modell aus EVA, hinterlässt keine Spuren am Rumpf. Für Boote bis 20 m. Kann dauerhaft angebracht werden.
Masse: 610 x 145 x 160 mm

IN261B	blau	109.00	I
--------	------	--------	---



IN586

Big Fender

Der optimale Schutzfender für grosse Boote. Vermeidet Schäden beim Festmachen. Masse: L 900 x H 250 mm, Dicke 190 mm

IN586	blau	149.00	D
IN586W	weiss	149.00	D



IN581

Mega 1

Stegfender für professionellen Gebrauch wie Marine-Tankstellen oder Industrie-Hafenanlagen. Masse: L 1000 x H 300 mm, Dicke 160 mm

IN581	blau	169.00	D
-------	------	--------	---



IN583

Sistema Tre

Besonders für schwimmende Stege vorgesehen, vermeidet die Benützung von voluminösen und sperrigen Fendern. Masse: L 800 x H 90 mm, Dicke 45 mm

IN583	blau	39.00	D
-------	------	-------	---

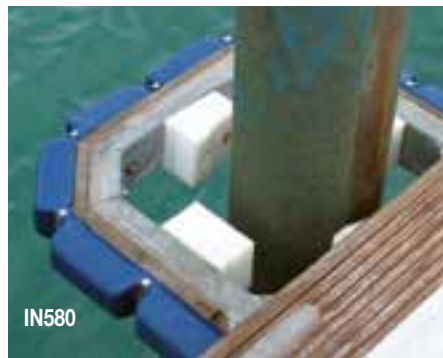

IN580

Sistema Zero

Mehrzweck-Stegfender. Kann dank seiner modularen Form als Stegfender-Ecke benützt werden. Masse: L 800 x H 90 mm, Dicke 70 mm

IN580	blau	49.00	D
-------	------	-------	---



IN585

Sistema X

Grosser Stegfender für Stege aus Beton. Masse: L 950 x H 150 mm, Dicke 110 mm

IN585	blau	99.00	D
-------	------	-------	---



Eckfender Ben Fender

Innenmasse: 250 x 250 x 90 mm
Aussenmasse: 300 x 300 x 110 mm

IN599	blau	50.00	D
-------	------	-------	---



Premium Stegschutz

Aus Polyethylenschaum, PVC-beschichtetes hochbeständiges Polyestergerewebe. 4 Langlöcher in der starren Latte ermöglichen die Anpassung an alle Stege. Masse: 110 x 40 x 10 cm, Gewicht: 2.3 kg

OOPB1104010	weiss	159.00	G
-------------	-------	--------	---

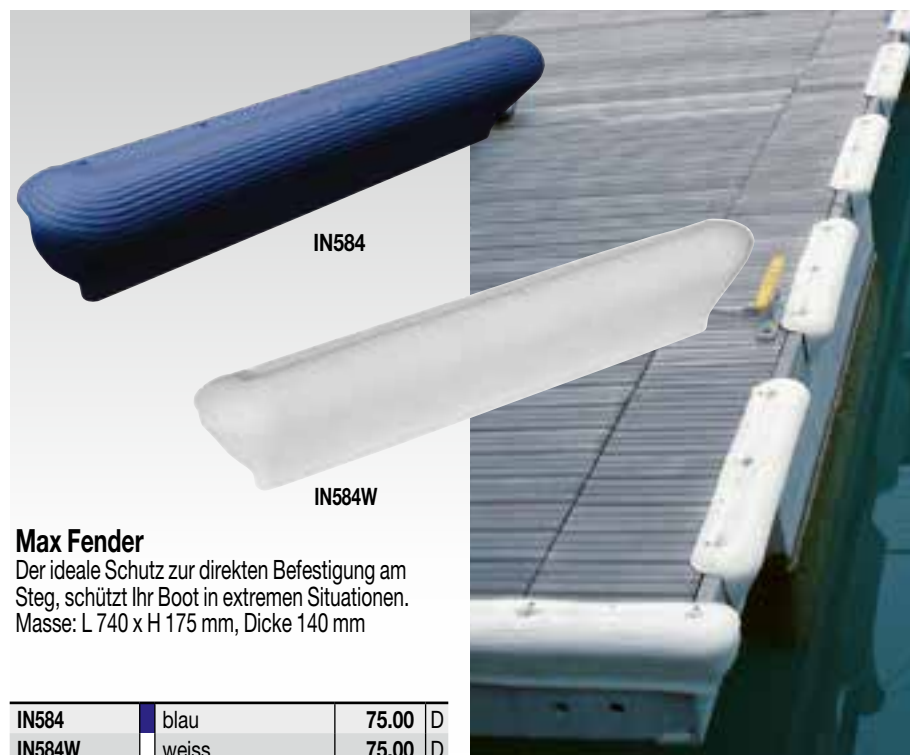

IN584

IN584W

Max Fender

Der ideale Schutz zur direkten Befestigung am Steg, schützt Ihr Boot in extremen Situationen. Masse: L 740 x H 175 mm, Dicke 140 mm

IN584	blau	75.00	D
IN584W	weiss	75.00	D



Cover Fender

Spezieller Fender für Befestigung rund um einen Pfahl. Mit Befestigungsurte.
Masse: L 450 cm x H 800 mm, Dicke 30 mm

IN582

IN582	blau	109.00	D
-------	------	--------	---

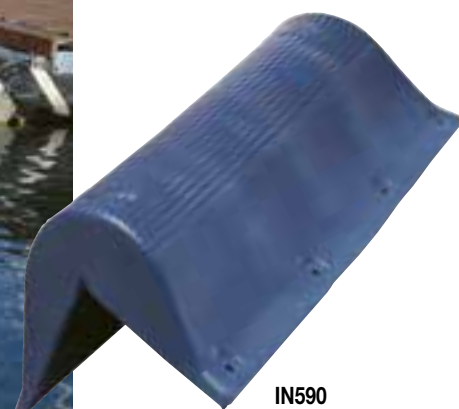

IN590

Angolo Stegfender

Stegfender-Ecke (90°) um scharfe Ecken (horizontal oder vertikal) abzudecken.
Masse: L 850 x H 350 mm, Dicke 250 mm

IN590	blau	189.00	D
-------	------	--------	---

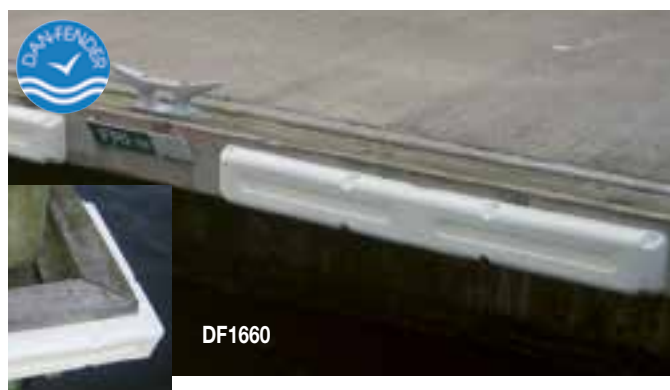

Multifunktionaler Dan-Fender Stegfender

Dieser vielseitig einsetzbare Stegfender aus äusserst robustem PVC kann als gewöhnlicher länglicher Stegschutz verwendet oder mit wenigen Handgriffen in einen Eckschutz umgewandelt werden. Durch zusätzliche Montage eines aufblasbaren Fenders DF520-W in der Mitte des Stegschutzes (Befestigungsachse ist in der Lieferung inbegriffen), schützt dieser Stegfender das Boot auch bei Änderungen des Wasserspiegels.
Masse: 900 x 180 mm, Dicke 180 mm

Stegfender "Mini Multi Dock"

Kann auf eine flache oder runde Basis, sowie auf einer Ecke befestigt werden.
Masse: 950 x 120 mm, Dicke 52 mm

DF1650	multifunktionaler Stegfender	84.00	D
DF520-W	Option: DF 520-W Fender 540 x 125 mm	39.00	D

DF1660	weiss	48.00	D
--------	-------	-------	---



BW165

Secutex Pfahlschutz

Hergestellt aus weichem Polypropylen mit Glasfasergewebe-Einlage. Sehr widerstandsfähig. Mit zwei Schlitzn zur Befestigung mit Schlauchbriden.
Masse: L 500 x B 95 mm, Dicke 20 mm

BW165	Secutex Pfahlschutz	92.00	H
-------	---------------------	-------	---



DF1600-W



DF1610-W

Stegfender

Aus äusserst starkem, weissem PVC. Lange Lebensdauer.

DF1600-W	Stegfender für Kanten, 500 x 100 mm	33.00	D
DF1610-W	Stegfender für Ecken, 250 x 250 x 100 mm	33.00	D



Rack Pads

Für die Dachträger des Autos, um ein Brett zu sichern, paarweise. Länge: 46 cm

D8840310-1000	black	29.00	A
D8840310-1130	floyd	29.00	A
D8840310-1190	haze	29.00	A



Gepolstertes Pad für die Ladefläche eines Pickups

72 cm breit, mit Gurt von 2.5 m Länge, um ein Surfbrett oder SUP zu befestigen. Sichern Sie Ihre Ladung bei Bedarf mit zusätzlichen Gurten.

D8840313	Breite 72 cm	39.00	A
----------	--------------	-------	---

DAKINE



Befestigungsgurt mit Klemmschloss

Mit Neoprenpolsterung. Breite: 35 mm, Länge: 3.66 m Paarweise

D8840560-1000	2 Stück	34.90	I
---------------	---------	-------	---

SpanSet



Zurrgurt mit Ratsche, 2 verzinkte Karabiner

Aus hochfestem Stahl (01804), oranges Gurtband 100% Polyester, thermofixiert und dehnungsarm. Zurrkraft 5000 kg Länge 8 m, Breite 50 mm

SS40854	Zurrgurt mit Ratsche, 2 verzinkte Karabiner	39.90	B
---------	---	-------	---



Zurrgurt mit Ratsche und 2 offenen Haken

Aus hochfestem Stahl (01804), oranges Gurtband 100% Polyester, thermofixiert und dehnungsarm. Zurrkraft 2000 kg Länge 6 m, Breite 35 mm

SS23623	Zurrgurt mit Ratsche und 2 offenen Haken	25.00	K
---------	--	-------	---



Befestigungsgurt mit Ratsche

Aus Polyester, 4 verschiedene Farben. Zurrkraft 700 kg Länge 5 m, Breite 25 mm

SS018021J-G	grau	11.90	K
SS018021J-R	rot	11.90	K
SS018021J-Y	gelb	11.90	K
SS018021J-B	blau	11.90	K

Befestigungsgurt mit Klemmschloss, 4er-Set

Aus Polypropylen, 2 blau und 2 rot, mit Klemmschloss. Zurrkraft 250 kg. Länge 3 m, Breite 25 mm

SS401155	Befestigungsgurt mit Klemmschloss, 4er-Set	16.00	K
----------	--	-------	---

Nautistar 230 und 250 Schlauchboote

Diese stabilen Schlauchboote eignen sich sehr gut als Beiboot für Yachten und Motorboote. Sie sind robust und überdurchschnittlich gut verarbeitet. Die dicke Bootshaut aus mehreren Lagen bietet eine hohe Widerstandsfähigkeit.

Die Schläuche bestehen aus 3 Luftkammern (plus 2 im Boden und V-Kiel des Modelles Nautistar 250) für hohe Sicherheit.

Ihr geringes Gewicht ermöglicht zudem einen bequemen Transport.

Beim Modell Nautistar 250 besteht die Möglichkeit, einen Elektro- oder Benzinmotor zu montieren.

- Spiegel mit Verstärkung zur Motorbefestigung und Lenzventil
- Umlaufende Scheuerleiste zum Schutz gegen Stege und andere Boote
- 2 zerlegbare Ruder aus Aluminium mit stabilen Ruderrollen
- Verstellbare Aluminium-Sitzbank
- 3 Schleppösen und 3 Transportgriffe
- Griffleinen beidseitig bis vorne am Boot
- Versenkte Rückschlagventile

Lieferung mit Fusspumpe, Tragtasche und Reparaturset.

Nautistar 230

Schlauchboot 230 cm mit Lattenboden

- Länge 230 cm, Breite 131 cm
- Schlauchdurchmesser: 36 cm
- Lattenboden
- 3 Luftkammern
- Gewicht: 22 kg
- Nutzlast: 350 kg



HI230	Nautistar 230, Anzahl Personen: 2	499.00	B
-------	-----------------------------------	--------	---

Nautistar 250

Schlauchboot 250 cm mit Luftboden und V-Kiel

- Länge 250 cm, Breite 152 cm
- Schlauchdurchmesser 42 cm
- Luftboden und V-Kiel für bessere Stabilität
- 3 + 2 Luftkammern
- Gewicht: 26 kg
- Nutzlast: 450 kg
- Möglichkeit, einen Elektro- oder Benzinmotor zu montieren



HI250AIR	Nautistar 250, Anzahl Personen: 3	689.00	B
----------	-----------------------------------	--------	---



INMOTION

InMotion bietet leichte, kompakte und faltbare E-Bikes. Sie finden auf jedem Boot Platz und begleiten Sie bei Ihren verschiedenen Ausflügen. In der Schweiz dürfen Sie auf öffentlichen Strassen und Radwegen fahren.



E-Bike P2

Das P2 ist ein leichtes, kompaktes, elektrisches und faltbares Velo. Es verfügt über eine grosse Reichweite und drei verschiedene Fahrmodi: normaler Velomodus, elektrische Unterstützung der Pedale oder voll elektrische.

- Gewicht: 17.7 kg
- Abmessungen: 1020 x 670 x 200 mm
- Reichweite: Bis zu 60 km
- Geschwindigkeit: 25 km/h
- Maximales Gewicht: 120 Kg
- Motor: 350 W
- Reifen: 30 cm, aufblasbar
- Batterie: 36 V, Lithium-Ion, 7.8 Ah

IMOP2	Reichweite bis zu 60 km	1099.00	R
-------	-------------------------	---------	---



BB **20 Ronstan Blöcke Serie 20 BB, Ball Bearing**
Azetalrolle auf Kugellager aus rostfreiem Stahl

Artikelnr.	Modell	Rolle Ø mm	Für Tawe bis / Ø mm	Länge über alles / mm	Gewicht g	Arbeits- / Bruchlast	Preis CHF	
RF20100	einfach, Wirbel mit Schäkel	20	6	50	20	250 / 550 kg	18.00	F
RF20101	einfach	20	6	38	16	250 / 550 kg	11.50	F
RF20111	einfach mit Bügel	20	6	48	18	250 / 550 kg	14.00	F
RF20141	Stehblock auf Bügel, mit Feder	20	6	48	20	250 / 550 kg	18.00	F
RF20151	Schraubblock	20	6	37	14	250 / 550 kg	14.00	F
RF20151A	Block zum Nieten	20	6	50	17	250 / 550 kg	18.00	F
RF20202	doppelt, Schäkel	20	6	58	42	350 / 700 kg	29.00	F
RF20212	doppelt, Bügel, Schäkel	20	6	68	44	350 / 700 kg	29.00	F
RF20302	dreifach, Schäkel	20	6	58	62	400 / 850 kg	38.00	F
RF20312	dreifach, Bügel, Schäkel	20	6	68	64	400 / 850 kg	42.00	F
RF20281	Zwillingsblock	20	6	55	28	250 / 550 kg	29.00	F
RF20284	Zwillingsblock 90° gedreht	20	6	66	30	250 / 550 kg	23.00	F
RF20711	Einbaublock	20	6	57 (Ausschnitt 36 x 12)	22	250 / 1000 kg	24.00	F
RF20711A	Einbaublock zum Nieten	20	6	56 (Ausschnitt 36 x 12)	22	250 / 1000 kg	25.00	F
RF20171	Stehblock	20	6	28 x 30 Basis 20	18	250 / 550 kg	18.00	F
RF20174	schwenkbarer Umlenkblock	20	6	34 x 40 Basis 20	30	250 / 550 kg	32.00	F
RF20332	dreifach, Bügel, Schäkel und Klemme	20	6	70	122	400 / 850 kg	69.00	F

HL **20 Ronstan Blöcke Serie 20 HL, High Load**
Nylatronrolle auf Gleitlager

Artikelnr.	Modell	Rolle Ø mm	Für Drahtseile bis / Ø mm	Für Tawe bis / Ø mm	Länge über alles / mm	Gewicht g	Arbeits- / Bruchlast	Preis CHF	
RF20101HL	einfach	20	3	6	38	14	275 / 500 kg	21.00	F
RF20711HL	Einbaublock	20	3	6	57 (Ausschnitt 36 x 12)	22	275 / 1200 kg	31.00	F



RF30100	19.00	F
RF30100HL	29.00	F



RF30110	29.00	F
---------	-------	---



RF30101	12.00	F
RF30101HL	22.00	F



RF30111	20.00	F
---------	-------	---



RF30141	19.00	F
---------	-------	---



RF30171	23.00	F
---------	-------	---



RF30174	43.00	F
---------	-------	---



RF30711	19.00	F
RF30711HL	33.00	F



RF30721	30.00	F
---------	-------	---

30 Ronstan Blöcke Serie 30 BB, Ball Bearing
Azetalrolle auf Kugellager aus rostfreiem Stahl

Artikelnr.	Modell	Rolle Ø mm	Für Taue bis / Ø mm	Länge über alles / mm	Gewicht g	Arbeits- / Bruchlast	Preis CHF	
RF30100	einfach, Wirbelschäkel	30	8	62	34	300 / 750 kg	19.00	F
RF30110	einfach, Bügel, Wirbelschäkel	30	8	80	40	300 / 750 kg	29.00	F
RF30101	einfach	30	8	52	28	300 / 750 kg	12.00	F
RF30111	einfach mit Bügel	30	8	67	34	300 / 750 kg	20.00	F
RF30141	Stehblock auf Bügel, mit Feder	30	8	65	38	300 / 750 kg	19.00	F
RF30171	Stehblock	30	8	30 (Lochabstand) / H. 40	30	300 / 750 kg	23.00	F
RF30174	Schwenkbarer Umlenblock	30	8	30 (Lochabstand) / H. 55	50	300 / 650 kg	43.00	F
RF30711	Einbaublock, einfach	30	8	72 (Ausschnitt 45 x 19)	35	300 / 750 kg	19.00	F
RF30721	Einbaublock 2 Rollen	30	8	95 (Ausschnitt 67 x 19)	60	300 / 750 kg	30.00	F

30 Ronstan Blöcke Serie 30 HL, High Load
Nylatronrolle auf Gleitlager

Artikelnr.	Modell	Rolle Ø mm	Für Drahtseile bis / Ø mm	Für Taue bis / Ø mm	Länge über alles / mm	Gewicht g	Arbeits- / Bruchlast	Preis CHF	
RF30100HL	einfach, Wirbelschäkel	30	3	8	50	28	300 / 750 kg	29.00	F
RF30101HL	einfach	30	3	8	50	28	300 / 750 kg	22.00	F
RF30711HL	Einbaublock, einfach	30	3	8	58 (45 x 19 Ausschnitt)	43	300 / 750 kg	33.00	F

Zubehör für Ronstan Blöcke Serie 20 und 30



RF318



RF319



RF321



RF323

Artikelnr.	Modell	Ø oben / mm	Ø unten / mm	Höhe mm	Draht Ø mm	Preis CHF	
RF318	konische Feder 22/16 mm für RF20101 / RF20111	22	16	21	1	2.90	C
RF319	gerade Feder 16 mm für RF20101 / RF20111 / RF498	16	16	26	2	2.90	C
RF321	konische Feder 26/18 mm für RF30100 / RF50100	26	18	28	2	4.90	C
RF323	konische Feder 25/18 mm für RF30111 / RF134	25	18	25	1	4.50	C



Einfach

RF40101	16.00	F
---------	-------	---



Einfach
Blockierbarer Wirbelschäkel*

RF40100	22.00	F
RF40100HL High Load	42.00	F

* längs oder quer



Doppelt
Wirbelschäkel

RF40200	45.00	F
---------	-------	---



Einfach mit Bügel
Blockierbarer Wirbelschäkel*

RF40110	29.00	F
---------	-------	---

* längs oder quer



Doppelt mit Bügel
Wirbelschäkel

RF40210	54.00	F
---------	-------	---



Stehblock auf Wirbel, Bügel mit Feder

RF40140	28.00	F
---------	-------	---



Kugelgelenk auf Platte

Aus rostfreiem Stahl
Befestigung mit 4 Schrauben von Ø 5 mm
Achse: Ø 4.8 mm
Ø 55 mm, Höhe: 32 mm

RF1455	35.00	F
--------	-------	---



Achse für Schnellverschluss-System

RF41010	4.90	F
---------	------	---



Achse mit Sicherungsring

RF41011	17.00	F
---------	-------	---



Schäkel 4.8 mm (3/16")
Aus rostfreiem Stahl

RF150	3.90	C
-------	------	---



Bugschäkel 4.8 mm (3/16")
Aus rostfreiem Stahl

RF634	5.80	C
-------	------	---

40 Ronstan Blöcke Serie 40 BB, Ball Bearing
Azetalrolle auf doppeltem Kugellager

Artikelnr.	Modell	Rolle Ø mm	Für Taue bis / Ø mm	Länge über alles / mm	Gewicht g	Arbeits- / Bruchlast	Preis CHF
RF40101	einfach	40	10	73	53	350 / 1000 kg	16.00 F
RF40100	einfach, blockierbarer Wirbelschäkel*	40	10	90	70	350 / 1000 kg	22.00 F
RF40100HL	einfach, blockierbarer Wirbelschäkel*, High Load	40	10	90	69	500 / 1000 kg	42.00 F
RF40200	doppelt mit Wirbelschäkel	40	10	100	134	500 / 1200 kg	45.00 F
RF40110	einfach, Bügel, blockierbarer Wirbelschäkel*	40	10	108	79	350 / 1000 kg	29.00 F
RF40210	doppelt mit Wirbelschäkel	40	10	120	142	500 / 1200 kg	54.00 F
RF40140	Stehblock auf Wirbel, Bügel mit Feder	40	10	86	71	350 / 800 kg	28.00 F

* längs oder quer



Violinblock, Wirbelschäkel
Blockierbarer Wirbelschäkel*

RF40500	37.00	F
---------	-------	---

* längs oder quer



NEW
2021

Violinblock mit Schotklemme, Wirbelschäkel
Blockierbarer Wirbelschäkel*

RF40520	69.00	F
---------	-------	---

Bügel

Ein Schnellverschluss erlaubt ein schnelles Entfernen des Bügelbolzens.

Violinblock mit Schotklemme

Arm aus rostfreiem Stahl. Ein Federmechanismus erlaubt das Einstellen des Winkels der Schotklemme ohne Werkzeug.



RF40530

Violinblock mit Bügel und Schotklemme, Wirbelschäkel
Blockierbarer Wirbelschäkel*

RF40530	72.00	F
---------	-------	---



Einfacher Stehblock

RF40171	38.00	F
RF40171HL	54.00	F



Einfacher Block aus rostfreiem Stahl

Aluminiumrolle auf Torlon Kugellager für Drahtseile und Tauen.

RF44108	69.00	G
---------	-------	---



Karabiner

Aus rostfreiem Stahl

RF6170	55.00	F
--------	-------	---



40 Ronstan Blöcke Serie 40 BB, Ball Bearing
Azetalrolle auf doppeltem Kugellager

Artikelnr.	Modell	Rolle Ø mm	Für Tauen bis / Ø mm	Länge über alles / mm	Gewicht g	Arbeits- / Bruchlast	Preis CHF
RF40500	Violinblock, blockierbarer Wirbelschäkel*	40/22	8	120	90	350 / 1000 kg	37.00 F
RF40520	Violinblock mit Schotklemme und blockierbarer Schäkel*	40/22	8	120	156	350 / 1000 kg	69.00 F
RF40530	Violinblock, Bügel, Schotklemme, blockierbarer Schäkel*	40/24	8	140	163	350 / 1000 kg	72.00 F
RF40171	einfacher Stehblock	40	10	50	60	350 / 1000 kg	38.00 F
RF40171HL	einfacher Stehblock, High Load, auf Gleitlager	40	10	50	65	500 / 1000 kg	54.00 F
Mit Aluminiumrolle auf Torlon Kugellager							
RF44108	einfach mit Schäkel, Aluminiumrolle	40	6	73	60	240 / 1100 kg	69.00 G

* längs oder quer



Einfach

RF41101	16.00	F
---------	-------	---



Einfach
Blockierbarer Wirbelschäkel*

RF41100	22.00	F
---------	-------	---

* längs oder quer



Doppelt
Wirbelschäkel

RF41200	39.00	F
---------	-------	---



Dreifach
Wirbelschäkel

RF41300	59.00	F
---------	-------	---



Einfach, Bügel

RF41111	25.00	F
---------	-------	---



Einfach, Bügel
Blockierbarer Wirbelschäkel*

RF41110	29.00	F
---------	-------	---

* längs oder quer



Doppelt, Bügel
Wirbelschäkel

RF41210	49.00	F
---------	-------	---



Dreifach, Bügel
Wirbelschäkel

RF41310	72.00	F
---------	-------	---

40 Ronstan Blöcke Serie 40 AP, All Purpose
Weisse Azetalrolle auf Gleitlager

Artikelnr.	Modell	Rolle Ø mm	Für Tauge bis / Ø mm	Länge über alles / mm	Gewicht g	Arbeits- / Bruchlast	Preis CHF
RF41101	einfach	40	10	73	54	400 / 1000 kg	16.00
RF41100	einfach, blockierbarer Wirbelschäkel*	40	10	90	71	400 / 1000 kg	22.00
RF41200	doppelt mit Wirbelschäkel	40	10	100	135	600 / 1200 kg	39.00
RF41300	dreifach mit Wirbelschäkel	40	10	104	195	700 / 1400 kg	59.00
RF41111	einfach mit Bügel	40	10	92	61	400 / 1000 kg	25.00
RF41110	einfach, Bügel, blockierbarer Wirbelschäkel*	40	10	108	80	400 / 1000 kg	29.00
RF41210	doppelt, Bügel mit Wirbelschäkel	40	10	120	143	600 / 1200 kg	49.00
RF41310	dreifach, Bügel mit Wirbelschäkel	40	10	123	209	700 / 1400 kg	72.00

* längs oder quer

Ersatzteile für Serie 40



Achse für Schnellverschluss-System für Blöcke mit Bügel

RF41010	4.90	F
---------	------	---



Achse mit Sicherungsring

RF41011	17.00	F
---------	-------	---



Schäkel 4.8 mm (3/16")
Aus rostfreiem Stahl

RF150	3.90	C
-------	------	---



Karabiner mit Adapter
Aus rostfreiem Stahl
Passend für die Serie 40

RF6170	55.00	F
--------	-------	---



Kugelgelenk auf Platte
Aus rostfreiem Stahl Befestigung mit 4 Schrauben von Ø 5 mm. Achse: Ø 4.8 mm Ø 55 mm, Höhe: 32 mm

RF1455	35.00	F
--------	-------	---

Stehblock auf Wirbel, Bügel mit Feder

RF41140	29.00	F
---------	-------	---

Violinblock
Blockierbarer Wirbelschäkel*

RF41500	35.00	F
---------	-------	---

* längs oder quer

Violinblock mit Bügel
Blockierbarer Wirbelschäkel*

RF41510	39.00	F
---------	-------	---

* längs oder quer

Violinblock mit Schotklemme
Blockierbarer Wirbelschäkel*

RF41520	65.00	F
---------	-------	---

* längs oder quer

Violinblock mit Bügel und Schotklemme
Blockierbarer Wirbelschäkel*

RF41530	69.00	F
---------	-------	---

* längs oder quer

Einfacher Umlenblock

RF41151	29.00	F
---------	-------	---

Gewölbte Grundfläche für Masten und Bäume
Für Umlenblock RF41151

RF41153	8.50	F
---------	------	---

40 Ronstan Blöcke Serie 40 AP, All Purpose
Weisse Azetalrolle auf Gleitlager

Artikelnr.	Modell	Rolle Ø mm	Für Taue bis / Ø mm	Länge über alles / mm	Gewicht g	Arbeits- / Bruchlast	Preis CHF
RF41140	Stehblock auf Wirbel, Bügel mit Feder	40	10	86	54	400 / 1000 kg	29.00
RF41500	Violinblock, blockierbarer Wirbelschäkel*	40	8	120	71	400 / 1000 kg	35.00
RF41510	Violinblock, Bügel, blockierbarer Wirbelschäkel*	40	8	140	135	400 / 1000 kg	39.00
RF41520	Violinblock, Schotklemme, blockierbarer Wirbelschäkel*	40	8	120	195	400 / 1000 kg	65.00
RF41530	Violin, Bügel, Schotklemme, blockierbarer Wirbelschäkel*	40	8	140	61	400 / 1000 kg	69.00
RF41151	Umlenblock mit Backen aus rostfreiem Stahl	40	10	60	80	400 / 1000 kg	29.00

* längs oder quer



Einfach
Blockierbarer Wirbelschäkel*

RF50100	29.00	F
---------	-------	---

* längs oder quer

Einfach

RF50101	27.00	F
---------	-------	---

High Load einfach
Blockierbarer Wirbelschäkel*

RF50100HL	57.00	F
-----------	-------	---

* längs oder quer

Einfach
Blockierbarer Wirbelschäkel*

RF51100	28.00	F
---------	-------	---

* längs oder quer

Einfach

RF51101	24.00	F
---------	-------	---



Einfach mit Bügel
Blockierbarer Wirbelschäkel*

RF50110	42.00	F
RF51110	39.00	F

* längs oder quer

Einfach mit Bügel

RF51111	40.00	F
---------	-------	---

Doppelt
Wirbelschäkel

RF50200	66.00	F
RF51200	65.00	F

Doppelt mit Bügel
Wirbelschäkel

RF51210	79.00	F
---------	-------	---

Dreifach
Wirbelschäkel

RF51300	85.00	F
---------	-------	---

50 Ronstan Ball Bearing Blöcke, Serie 50 BB
Azetalrolle auf doppeltem Kugellager

Artikelnr.	Modell	Rolle Ø mm	Für Tau bis / Ø mm	Länge über alles / mm	Gewicht g	Arbeits- / Bruchlast	Preis CHF
RF50100	einfach, blockierbarer Wirbelschäkel*	50	12	90	117	500 / 1500 kg	29.00 F
RF50101	einfach	50	12	115	97	500 / 1500 kg	27.00 F
RF50110	einfach, Bügel, blockierbarer Wirbelschäkel*	50	12	115	133	500 / 1500 kg	42.00 F
RF50200	doppelt, Wirbelschäkel	50	12	115	254	800 / 2000 kg	66.00 F

* längs oder quer

50 Ronstan High Load Block, Serie 50 HL
Nylatronrolle auf Gleitlager

Artikelnr.	Modell	Rolle Ø mm	Für Drahtseile bis / Ø mm	Für Tau bis / Ø mm	Länge über alles / mm	Gewicht g	Arbeits- / Bruchlast	Preis CHF
RF50100HL	einfach, blockierbarer Wirbelschäkel*	50	5	12	101	117	800 / 1500 kg	57.00 F

* längs oder quer

50 Ronstan All Purpose Blöcke, Serie 50 AP
Weisse Azetalrolle auf Gleitlager

Artikelnr.	Modell	Rolle Ø mm	Für Tau bis / Ø mm	Länge über alles / mm	Gewicht g	Arbeits- / Bruchlast	Preis CHF
RF51100	einfach, blockierbarer Wirbelschäkel*	50	12	101	118	750 / 1500 kg	28.00 F
RF51101	einfach	50	12	86	98	750 / 1500 kg	24.00 F
RF51110	einfach, Bügel, blockierbarer Wirbelschäkel*	50	12	124	134	750 / 1500 kg	39.00 F
RF51111	einfach, Bügel	50	12	110	114	750 / 1500 kg	40.00 F
RF51200	doppelt, Wirbelschäkel	50	12	122	255	1000 / 2000 kg	65.00 F
RF51210	doppelt, Bügel, Wirbelschäkel	50	12	145	271	1000 / 2000 kg	79.00 F
RF51300	dreifach, Wirbelschäkel	50	12	123	369	1200 / 2400 kg	85.00 F

* längs oder quer



RF50171
RF50171HL

Einfache Stehblöcke

RF50171		43.00	F
RF50171HL	High Load	54.00	F



Violin Blockierbarer Wirbelschäkel*

RF51500	45.00	F
---------	-------	---

* längs oder quer



Violin mit Bügel Blockierbarer Wirbelschäkel*

RF51510	59.00	F
---------	-------	---

* längs oder quer



Violin mit Bügel und Schotklemme Blockierbarer Wirbelschäkel*

RF51530	99.00	F
---------	-------	---

* längs oder quer

50 Ronstan Ball Bearing Block, Serie 50 BB Azetalrolle auf doppeltem Kugellager

Artikelnr.	Modell	Rolle Ø mm	Für Tau bis / Ø mm	Länge über alles / mm	Gewicht g	Arbeits- / Bruchlast	Preis CHF
RF50171	Stehblock einfach	50	12	62	119	500 / 1500 kg	43.00 F

50 Ronstan High Load Block, Serie 50 HL Nylatronrolle auf Gleitlager

Artikelnr.	Modell	Rolle Ø mm	Für Drahtseil bis / Ø mm	Für Tau bis / Ø mm	Länge über alles / mm	Gewicht g	Arbeits- / Bruchlast	Preis CHF
RF50171HL	Stehblock einfach	50	5	12	101	115	800 / 1500 kg	54.00 F

50 Ronstan All Purpose Blöcke 50 AP Weisse Azetalrolle auf Gleitlager

Artikelnr.	Modell	Rolle Ø mm	Für Tau bis / Ø mm	Länge über alles / mm	Gewicht g	Arbeits- / Bruchlast	Preis CHF
RF51500	Violin, blockierbarer Wirbelschäkel*	54 / 34	10	145	167	750 / 1500 kg	45.00 F
RF51510	Violin, Bügel, blockierbarer Wirbelschäkel*	54 / 34	10	160	176	750 / 1500 kg	59.00 F
RF51530	Violin, Schotklemme, Bügel, blockierbarer Wirbelschäkel*	54 / 34	10	160	318	750 / 1500 kg	99.00 F

* längs oder quer

Ersatzteile für Serie 50



Achse für Schnellverschluss-System, für Blöcke mit Bügel

RF51010	12.50	F
---------	-------	---



Achse mit Sicherungsring, für Blöcke mit Bügel

RF51011	25.00	F
---------	-------	---



Karabiner Aus rostfreiem Stahl

RF6170	55.00	F
--------	-------	---



Platte mit Feder

RF2450	49.00	F
--------	-------	---

Die Orbit Blöcke der Serie 30 haben weltweit das beste Verhältnis zwischen Gewicht und Bruchlast. Zudem konnte durch das innovative Design des Kugellagers die Reibung stark reduziert werden.



Einfach mit Wirbel
Schäkel aus rostfreiem Stahl

RF35100	22.00	F
---------	-------	---



Einfacher Webbingblock
Ohne Dyneema Schlaufe

RF35101	14.00	F
---------	-------	---



Doppelt
Schäkel aus rostfreiem Stahl

RF35202	35.00	F
---------	-------	---



Doppelt mit Bügel
Schäkel aus rostfreiem Stahl

RF35212	39.00	F
---------	-------	---



Dreifach
Schäkel aus rostfreiem Stahl

RF35302	45.00	F
---------	-------	---



Dreifach mit Bügel
Schäkel aus rostfreiem Stahl

RF35312	48.00	F
---------	-------	---



Dreifach mit Schotklemme
Schäkel aus rostfreiem Stahl

RF35322	75.00	F
---------	-------	---



Dreifach mit Bügel und Schotklemme
Schäkel aus rostfreiem Stahl

RF35332	79.00	F
---------	-------	---

Ändern Sie die Orbit 30 Blöcke nach Ihrem Wunsch

Entweder befestigen Sie den Block mit dem mitgelieferten Schäkel oder Sie wählen die leichte Dyneema-Schlaufe.



30 Ronstan Orbit Blöcke, Serie 30 Kugellager, kohlefaserverstärkte Azetalrolle, Schäkel aus rostfreiem Stahl

Artikelnr.	Modell	Rolle Ø mm	Für Tau bis / Ø mm	Länge über alles / mm	Gewicht g	Arbeits- / Bruchlast	Preis CHF
RF35100	einfach, Wirbel	30	8	68	32	300 / 600 kg	22.00 F
RF35101	Webbing Block, ohne Dyneema Schlaufe	30	8	47	22	300 / 600 kg	14.00 F
RF35202	doppelt	30	8	68	50	450 / 900 kg	35.00 F
RF35212	doppelt mit Bügel	30	8	78	51	450 / 900 kg	39.00 F
RF35302	dreifach	30	8	68	73	550 / 1100 kg	45.00 F
RF35312	dreifach mit Bügel	30	8	78	75	550 / 1100 kg	48.00 F
RF35322	dreifach, Schotklemme	30	8	78	124	550 / 1100 kg	75.00 F
RF35332	dreifach mit Bügel, Schotklemme	30	8	78	126	550 / 1100 kg	79.00 F

HL und HHL Blöcke



Einfacher High Load Block, Wirbel

RF35100HL | Serie 30 | 32.00 | F



Einfacher High Load Webbingblock

RF35101HL | Serie 30 | 24.00 | F



NEW 2021

 Einfacher HHL Webbingblock
Einfacher HHL Webbingblock für High Load Flaschenzüge wie Baumniederholer, Backstage, und Cunningham.

RF25109HL | Serie 20 | 49.00 | F

 Einfacher HHL Webbingblock
Einfacher HHL Webbingblock für High Load Flaschenzüge wie Baumniederholer, Backstage und Cunningham.

RF35109HHL | Serie 30 | 74.00 | F

30 Ronstan Orbit Block, Serie 20 und 30 High Load und HHL

Selbstschmierende Rolle aus Nylatron auf Gleitlager, HHL Rolle aus rostfreiem Stahl High Grade auf Gleitlager

Artikelnr.	Modell	Für Tau bis / Ø mm	Rolle Ø mm	Länge über alles / mm	Gewicht g	Arbeits- / Bruchlast	Preis CHF
RF35100HL	einfach, Wirbel, High Load	8	30	68	30	300 / 600 kg	32.00 F
RF35101HL	einfach, High Load Webbingblock	8	30	47	21	300 / 600 kg	24.00 F
RF25109HL NEW	einfach, HHL Webbingblock, Serie 20	6	20	32	14	300 / 900 kg	49.00 F
RF35109HHL	einfach, HHL Webbingblock, Serie 30	8	30	47	42	550 / 1650 kg	74.00 F

 Stehblock mit Wirbel
Bügel und Feder

RF35140 | 25.00 | F

 Stehblock
Bügel und Feder

RF35141 | 22.00 | F



Zwillingsblock

RF35284 | 34.00 | F



Schraubblock

RF35151 | 14.50 | F



Einfacher Webbingblock Serie 20

RF25109 | 11.50 | F

30 Ronstan Orbit Blöcke, Serie 30

Kugellager, kohlefaserverstärkte Azetalrolle

Artikelnr.	Modell	Rolle Ø mm	Für Tau bis / Ø mm	Länge über alles / mm	Gewicht g	Arbeits- / Bruchlast	Preis CHF
RF35140	Stehblock mit Wirbel, Bügel und Feder	30	8	66	33	300 / 600 kg	25.00 F
RF35141	Stehblock mit Bügel und Feder	30	8	67	36	300 / 600 kg	22.00 F
RF35284	Zwillingsblock	30	8	105	46	450 / 900 kg	34.00 F
RF35151	Schraubblock	30	8	51	21	300 / 600 kg	14.50 F
Série 20							
RF25109	Webbingblock, einfach	20	6	32	9	250 / 550 kg	11.50 F
RF21107	Webbingblock, einfach (Gurte 10 mm oder RF9003-07)	20	5	30	14	200 / 400 kg	17.00 F



Einfacher Webbingblock Serie 20

RF21107 | 17.00 | F

Ersatzteile für Serie 30



Schäkel

RF1849 | für doppelte und dreifache Blöcke | 4.90 | C



Breiter Schäkel

RF1850S | für Blöcke RF35101 oder RF35101HL | 14.00 | C



Dyneema Ersatzschlaufe

RF9003-07 | für doppelte und dreifache Blöcke | 9.00 | F



NEW
2021



RF45110	32.00	F	RF44100	49.00	F	RF45101	29.00	F	RF45111	32.00	F
---------	-------	---	---------	-------	---	---------	-------	---	---------	-------	---



RF45201	60.00	F	RF45151	29.00	F	RF45501	39.00	F
---------	-------	---	---------	-------	---	---------	-------	---



NEW
2021



RF45521	87.00	F	RF45531	90.00	F	RF45130	79.00	F	RF45140	40.00	F
---------	-------	---	---------	-------	---	---------	-------	---	---------	-------	---

40 Ronstan Orbit Blöcke Serie 40
Kugellager, kohlefaserverstärkte Nylonrolle, Dyneema-Befestigungsschleife oder Schäkkel

Artikelnr.	Modell	Rolle Ø mm	Für Tau bis / Ø mm	Länge über alles / mm	Gewicht g	Arbeits- / Bruchlast	Preis CHF	
RF45110	einfach, Wirbelschäkkel	40	8	78	44	325 / 700 kg	32.00	F
RF44100	einfach, Wirbel mit Schäkkel, 45 Core Serie	45	12	78	104	700 / 1400 kg	49.00	F
RF45101	einfach	40	8	78	33	325 / 700 kg	29.00	F
RF45111	einfach mit Bügel	40	8	78	36	325 / 700 kg	32.00	F
RF45201	doppelt	40	8	78	67	500 / 1000 kg	60.00	F
RF45501	Violinblock	40 / 22	8	103	47	325 / 700 kg	39.00	F
RF45521	Violinblock, Schotklemme	40 / 22	8	115	107	325 / 700 kg	87.00	F
RF45531	Violinblock, Bügel, Schotklemme	40 / 22	8	115	109	325 / 700 kg	90.00	F
RF45151	Schraubblock	40	8	60	32	325 / 700 kg	29.00	F
RF45130	einfach mit Bügel, Schotklemme, Wirbelschäkkel	40	8	90	105	325 / 700 kg	79.00	F
RF45140	Stehblock mit Wirbel und Gummihalfterung	40	8	80	54	325 / 700 kg	40.00	F



Einfach mit Schäkkel
Nur automatisch

RF46100	62.00	F
---------	-------	---



Einfach mit Schäkkel
Manuell einschaltbar

RF46100M	63.00	F
----------	-------	---



Einfach
Nur automatisch
Dyneema-Schlaufe

RF46101	58.00	F
---------	-------	---



Einfach
Manuell einschaltbar
Dyneema-Schlaufe

RF46102	60.00	F
---------	-------	---



Schraubblock im Uhrzeigersinn
Nur automatisch

RF46151	59.00	F
---------	-------	---



Schraubblock im Gegenuhrzeigersinn
Nur automatisch

RF46151A	59.00	F
----------	-------	---



40 Ronstan Orbit Rätischblöcke Serie 40
Kugellager, Rolle aus Aluminium

Artikelnr.	Modell	Rolle Ø mm	Für Tau bis / Ø mm	Länge über alles / mm	Gewicht g	Arbeits- / Bruchlast	Preis CHF	
RF46100	einfach, nur automatisch mit Wirbelschäkkel	40	8	78	45	325 / 650 kg	62.00	F
RF46100M	einfach, Rätische manuell einschaltbar, mit Wirbelschäkkel	40	8	78	45	325 / 650 kg	63.00	F
RF46101	einfach, nur automatisch	40	8	78	35	175 / 500 kg	58.00	F
RF46102	einfach, Rätische manuell einschaltbar	40	8	78	35	175 / 500 kg	60.00	F
RF46151	Schraubblock im Uhrzeigersinn, nur automatisch	40	8	60	36	175 / 500 kg	59.00	F
RF46151A	Schraubblock im Gegenuhrzeigersinn, nur automatisch	40	8	60	76	175 / 500 kg	59.00	F

Ersatzteile für Serie 40



RF9003-07



RF9004-08

Dyneema-Schlaufen

RF9003-07	für einfache und Violinblöcke	9.00	F
RF9004-08	für zwei- und dreifache Blöcke	10.00	F



RF40001

RF40002

Bügel für Dyneema-Schlaufen

RF40001	für einfache und Violinblöcke	4.50	F
RF40002	für zwei- und dreifache Blöcke	5.50	F



Halterung aus Gummi
Für Stehblock

RF2454	12.00	F
--------	-------	---



Grundplatte mit Wirbel und Feder

RF004	26.00	F
-------	-------	---



Einfach mit Bügel
Wirbelschäkel

RF55110	43.00	F
---------	-------	---



Doppelt mit Bügel
Wirbelschäkel

RF55210	85.00	F
---------	-------	---



Dreifach mit Bügel
Wirbelschäkel

RF55310	112.00	F
---------	--------	---



Vierfach mit Bügel
Wirbelschäkel

RF55410	149.00	F
---------	--------	---



Schraubblock

RF55151	43.00	F
---------	-------	---



Violinblock mit Bügel
Wirbelschäkel

RF55510	59.00	F
---------	-------	---



Violinblock mit Bügel und Schotklemme
Wirbelschäkel

RF55530	115.00	F
---------	--------	---



Einfacher Stehblock

RF55171	53.00	F
---------	-------	---

Ersatzteile für Serie 55



Dyneema-Schlaufe

RF9004-08	für einfache Blöcke oder Violinblöcke	10.00	F
RF9005-10	für doppelte- oder dreifache Blöcke	12.00	F



Bügel für Dyneema-Schlaufe

RF50001	für einfache Blöcke	6.50	F
RF50002	für doppelte Blöcke	4.80	F
RF50003	für dreifache Blöcke	7.90	F



Halterung aus Gummi

RF2455	für Stehblöcke	16.00	F
--------	----------------	-------	---

RF50001	für einfache Blöcke	6.50	F
RF50003	für Block RF55331	7.90	F

55 Ronstan Orbit Blöcke Serie 55
Kugellager, kohlefaserverstärkte Nylonrolle, Wirbelschäkel aus rostfreiem Stahl

Artikelnr.	Modell	Rolle Ø mm	Für Tau bis / Ø mm	Länge über alles / mm	Gewicht g	Arbeits- / Bruchlast	Preis CHF
RF55110	einfach, Bügel, Wirbelschäkel	55	10	103	88	500 / 1000 kg	43.00
RF55210	doppelt, Bügel, Wirbelschäkel	55	10	103	150	800 / 1600 kg	85.00
RF55310	dreifach, Bügel, Wirbelschäkel	55	10	103	220	1000 / 2000 kg	112.00
RF55410	vierfach, Bügel, Wirbelschäkel	55	10	103	280	1000 / 2000 kg	149.00
RF55151	Schraubblock	55	10	78	91	500 / 1000 kg	43.00
RF55171	Stehblock, einfach	55	10	72	70	500 / 1000 kg	53.00
RF55510	Violin, Bügel, Wirbelschäkel	55 / 35	10	143	101	500 / 1000 kg	59.00
RF55530	Violin, Bügel, Schotklemme, Wirbelschäkel	55 / 35	10	143	237	550 / 1000 kg	115.00



Einfach
Dyneema-Schlaufe

RF55101	42.00	F
---------	-------	---



Einfach mit Bügel
Dyneema-Schlaufe

RF55111	43.00	F
---------	-------	---



Doppelt
Dyneema-Schlaufe

RF55201	79.00	F
---------	-------	---



Dreifach
Dyneema-Schlaufe

RF55301	109.00	F
---------	--------	---

Serie 70



Einfach mit Bügel
Dyneema-Schlaufe

RF75111	Série 70	69.00	F
---------	----------	-------	---

Ersatzteile für Serie 70



Dyneema-Schlaufe

RF9005-10	für Block RF75111	12.00	F
-----------	-------------------	-------	---



Bügel für Dyneema-Schlaufe

RF70001	für Block RF75111	8.90	F
---------	-------------------	------	---



Halterung aus Gummi

RF2457	für Block RF75111	21.00	F
--------	-------------------	-------	---

55 Ronstan Orbit Blöcke Serie 55
Kugellager, kohlefaserverstärkte Nylonrolle, mit Dyneema-Schlaufe

Artikelnr.	Modell	Rolle Ø mm	Für Tau bis / Ø mm	Länge über alles / mm	Gewicht g	Arbeits- / Bruchlast	Preis CHF
RF55101	einfach	55	10	100	68	500 / 1000 kg	42.00 F
RF55111	einfach mit Bügel	55	10	100	75	500 / 1000 kg	43.00 F
RF55201	doppelt	55	10	100	134	800 / 1600 kg	79.00 F
RF55301	dreifach	55	10	100	205	500 / 1000 kg	109.00 F

70 Ronstan Orbit Blöcke Serie 70
Azetalkugellager, kohlefaserverstärkte Nylonrolle, Befestigung mit Dyneema-Schlaufe

Artikelnr.	Modell	Rolle Ø mm	Für Tau bis / Ø mm	Länge über alles / mm	Gewicht g	Arbeits- / Bruchlast	Preis CHF
RF75111	einfach mit Bügel	70	12	125	141	700 / 1400 kg	69.00 F

Patenterte Rätischblöcke

- Automatischer und manuell ein- bzw. ausschaltbarer Rätischblock oder freilaufend zugleich
- Neuartiges Rollen-Design sorgt für ausgezeichneten Rückhalt der Schot mit hoher Haltekraft 20 : 1
- Ultra leichter Schotklemmenarm mit zahlreichen Winkeleinstellmöglichkeiten.



Einfacher Rätischblock
Automatisch/manuell, Wirbelschäkel

RF56100	Serie 55	79.00	F
---------	----------	-------	---



Einfach mit Bügel
Automatisch/manuell, Wirbelschäkel

RF56110	Serie 55	72.00	F
---------	----------	-------	---



Einfach mit Schotklemme
Nur automatisch, Wirbelschäkel

RF56120	Serie 55	129.00	F
---------	----------	--------	---



Einfach mit Bügel, Schotklemme
Nur automatisch, Wirbelschäkel

RF56130	Serie 55	152.00	F
---------	----------	--------	---



Dreifach mit Bügel, Schotklemme
Nur automatisch, Wirbelschäkel

RF56330B	Serie 55	225.00	F
----------	----------	--------	---



Violin Rätischblock mit Bügel, Schotklemme
Nur automatisch, Wirbelschäkel

RF56530	Serie 55	169.00	F
---------	----------	--------	---

55 Ronstan Orbit Rätischblöcke Serie 55
Azetalkugellager, Aluminiumrolle, Wirbelschäkel

Artikelnr.	Modell	Rolle Ø mm	Für Tau bis / Ø mm	Länge über alles / mm	Gewicht g	Arbeits- / Bruchlast	Preis CHF	
RF56100	einfach, automatisch/manuell, Wirbelschäkel	55	10	98	82	250 / 650 kg	79.00	F
RF56110	einfach, Bügel, automatisch/manuell, Wirbelschäkel	55	10	128	82	250 / 750 kg	72.00	F
RF56120	einfach, nur automatisch, Schotklemme, Wirbelschäkel	55	10	98	204	250 / 650 kg	129.00	F
RF56130	einfach, Bügel, nur automatisch, Schotklemme, Wirbelschäkel	55	10	128	209	250 / 650 kg	152.00	F
RF56330B	dreifach, Bügel, nur automatisch, Schotklemme, Wirbelschäkel	55	10	128	360	750 / 1500 kg	225.00	F
RF56530	Violin, Bügel nur automatisch, Schotklemme, Wirbelschäkel	55 / 35	10	143	235	250 / 650 kg	169.00	F



Einfacher Rätischblock
Automatisch/manuell, Dyneema-Schlaufe

RF56101	Serie 55	75.00	F
---------	----------	-------	---



Dreifach, Schotklemme
Nur automatisch, Dyneema-Schlaufe

RF56331	Serie 55	239.00	F
---------	----------	--------	---



Schraubblock, im Uhrzeigersinn
Automatisch/manuell

RF56151	Serie 55	73.00	F
---------	----------	-------	---



Schraubblock, im Gegenuhrzeigersinn
Automatisch/manuell

RF56151A	Serie 55	73.00	F
----------	----------	-------	---



Photo: Loris Von Siebenthal

Ersatzteile für Serie 55



RF9004-08
RF9005-10

Dyneema-Schlaufe

RF9004-08	für einfache Blöcke oder Violinblöcke	10.00	F
RF9005-10	für zwei- oder dreifache Blöcke	12.00	F



RF50001
RF50003

Bügel für Dyneema-Schlaufe

RF50001	für einfache Blöcke	6.50	F
RF50003	für Block RF56331	7.90	F



Halterung aus Gummi

RF2455	für Stehblöcke	16.00	F
--------	----------------	-------	---

55 Ronstan Orbit Rätischblöcke Serie 55

Azetalkugellager, Aluminiumrolle, Dyneema-Befestigungsschlaufe

Artikelnr.	Modell	Rolle Ø mm	Für Tau bis / Ø mm	Länge über alles / mm	Gewicht g	Arbeits- / Bruchlast	Preis CHF
RF56101	einfach, automatisch/manuell	55	10	98	78	250 / 750 kg	75.00 F
RF56331	dreifach, nur automatisch, Schotklemme	55	10	98	345	750 / 1500 kg	239.00 F
RF56151	Schraubblock, im Uhrzeigersinn, automatisch/manuell	55	10	78	76	250 / 700 kg	73.00 F
RF56151A	Schraubblock, im Gegenuhrzeigersinn, automatisch/manuell	55	10	78	76	250 / 700 kg	73.00 F



Einfache Blöcke, schwenkbar

RF62174	Serie 60	178.00	G
RF72174	Serie 75	275.00	G



Einfache Blöcke, schwenkbar mit Schotklemme

RF62175	Serie 60	299.00	G
RF72175	Serie 75	324.00	G



Dreifach mit Bügel und Schotklemme
Blockierbarer Wirbelschäkel*

RF72330	Serie 75	447.00	G
---------	----------	--------	---



RF62000



Einfach, entfernbarer Bolzen

RF78108	Serie 75	299.00	G
---------	----------	--------	---



Flaschenzug
Mit Übersetzung 3:1 und 6:1

RF72700	Serie 75	1069.00	G
---------	----------	---------	---

* längs oder quer

60 Ronstan Rätschblöcke Serie 60
Aluminiumrolle auf doppeltem Azetal-Kugellager

Artikelnr.	Modell	Rolle Ø mm	Für Tau bis / Ø mm	Länge über alles / mm	Gewicht g	Arbeits- / Bruchlast	Preis CHF
RF62174	einfach, schwenkbar	60	10	170	147	250 / 1370 kg	178.00
RF62175	einfach, schwenkbar, Schotklemme	60	10	95	285	250 / 1370 kg	299.00
RF62000	Rolle mit Ratsche aus Aluminium	60	10	142	50	250 / 1370 kg	79.00

75 Ronstan Rätschblöcke Serie 75
Aluminiumrolle auf doppeltem Azetal-Kugellager

Artikelnr.	Modell	Rolle Ø mm	Für Tau bis / Ø mm	Länge über alles / mm	Gewicht g	Arbeits- / Bruchlast	Preis CHF
RF72330	dreifach, Bügel, Schotklemme, blockierbarer Wirbelschäkel*	75	12	140	790	685 / 2000 kg	447.00
RF72174	einfach, schwenkbar	75	12	146 (H. 85 mm)	270	420 / 1370 kg	275.00
RF72175	einfach, schwenkbar, Schotklemme	75	12	146 (H. 85 mm)	405	420 / 1370 kg	324.00
RF72700	Flaschenzug, mit Übersetzung 3:1 und 6:1	75/50	12	-	1415	800 / 1700 kg	1069.00

* längs oder quer



75 Ronstan High Load Blöcke Serie 75
Aluminiumrolle auf Torlon Walzenlager und doppeltes Azetalkugellager

Artikelnr.	Modell	Rolle Ø mm	Für Tau bis / Ø mm	Länge über alles / mm	Gewicht g	Arbeits- / Bruchlast	Preis CHF
RF78108	einfach, entfernbarer Bolzen	75	14	118	298	1660 / 3320 kg	299.00

Core Blöcke Serie 60

Die Core Blöcke mit Aluminiumbacken sind für hohe Arbeitslasten ausgelegt (1000 kg für 60 mm Blöcke und 1500 kg für 75 mm Blöcke). Sie sind für die verschiedensten Anwendungen auf Booten bis 13 m. Das Azetal-Kugellager nimmt dynamische Lasten auf und reduziert dadurch die Reibung. Hohe statische Lasten werden vom Gleitlager aufgenommen. Die Core Blöcke sind damit eine interessante Alternative zu herkömmlichen Gleitlagerblöcken.



Einfache Blöcke
Blockierbarer Wirbelschäkel*

RF64100	Serie 60	85.00	F
RF74100	Serie 75	99.00	F

* längs oder quer



Einfach mit Karabiner mit Gelenk

RF64103	Serie 60	149.00	F
---------	----------	--------	---



Einfache Blöcke mit Bügel
Blockierbarer Wirbelschäkel*

RF64110	Serie 60	109.00	F
RF74110	Serie 75	129.00	F

* längs oder quer



Einfache Stehblöcke mit Wirbel

RF64140	Serie 60	169.00	F
RF74140	Serie 75	189.00	F



Doppelte mit Schäkel

RF64202	Serie 60	189.00	F
RF74202	Serie 75	199.00	F



Einfache Blöcke
Entfernbarer 8 mm Bolzen

RF64108	Serie 60	69.00	F
RF64108AW	Serie 60	128.00	F
RF74108	Serie 75	83.00	F



Schraubblöcke

RF64151	Serie 60	95.00	F
RF74151	Serie 75	108.00	F



Violinblock

RF64500	Serie 60	125.00	F
---------	----------	--------	---

60 Ronstan Core Blöcke Serie 60
Azetal-Kugellager kombiniert mit Gleitlager

Artikelnr.	Modell	Rolle Ø mm	Für Tau bis / Ø mm	Länge über alles / mm	Arbeits- / Bruchlast	Preis CHF
RF64100	einfach, blockierbarer Wirbelschäkel*	60	12	140	1000 / 2000 kg	85.00 F
RF64103	einfach mit Karabiner mit Gelenk	60	12	155	1000 / 2000 kg	149.00 F
RF64110	einfach, Bügel, blockierbarer Wirbelschäkel*	60	12	165	1000 / 2000 kg	109.00 F
RF64140	Stehblock mit Wirbel	60	12	150	1000 / 2000 kg	169.00 F
RF64202	doppelt mit Schäkel	60	12	125	1000 / 2000 kg	189.00 F
RF64108	einfach entfernbare 8 mm Bolzen	60	12	100	1000 / 2000 kg	69.00 F
RF64108AW	einfach, entfernbare 8 mm Bolzen, Rolle aus Aluminium	60	12 / Drahtseil 5 mm	100	1000 / 2000 kg	125.00 F
RF64151	Schraubblock	60	12	97	1000 / 2000 kg	95.00 F
RF64500	Violin	60/30	12	185	1000 / 2000 kg	125.00 F

* längs oder quer

75 Ronstan Core Blöcke Serie 75
Azetal-Kugellager kombiniert mit Gleitlager

Artikelnr.	Modell	Rolle Ø mm	Für Tau bis / Ø mm	Länge über alles / mm	Arbeits- / Bruchlast	Preis CHF
RF74100	einfach, blockierbarer Wirbelschäkel*	75	14	170	1500 / 3000 kg	99.00 F
RF74110	einfach, Bügel, blockierbarer Wirbelschäkel*	75	14	195	1500 / 3000 kg	129.00 F
RF74140	Stehblock mit Wirbel	75	14	165	1500 / 3000 kg	189.00 F
RF74202	doppelt mit Schäkel	75	14	140	1500 / 3000 kg	199.00 F
RF74108	einfach entfernbare 8 mm Bolzen	75	14	115	1500 / 3000 kg	83.00 F
RF74151	Schraubblock	75	14	115	1500 / 3000 kg	108.00 F

* längs oder quer



Einfach
Blockierbarer Wirbelschäkel*

RF69100	Serie 60	272.00	G
RF79100	Serie 75	349.00	G

* längs oder quer



Einfach mit Bügel
Blockierbarer Wirbelschäkel*

RF69110	Serie 60	305.00	G
RF79110	Serie 75	459.00	G

* längs oder quer



Einfach, entfernbarer Bolzen

RF69108	Serie 60	276.00	G
RF79108	Serie 75	364.00	G



Schraubblöcke

RF69151	Serie 60	230.00	G
RF79151	Serie 75	335.00	G



Einfach, für Backstage, entfernbarer Bolzen

RF79108R	Serie 75	425.00	G
----------	----------	--------	---



Einfach, Bügel, für Backstage, 2 entfernbare Bolzen

RF79118R	Serie 75	545.00	G
----------	----------	--------	---



Einfach, Webbing
Mit Ausschnitt für Gurtband (Webbing)

RF69109	Serie 60	299.00	G
RF79109	Serie 75	359.00	G



Einfach, High Load
Für Gurtband (Webbing)

RF79109A	Serie 75	648.00	G
----------	----------	--------	---



60 Ronstan Orbit Blöcke Serie 60, Roller Ball Bearing
Aluminiumrolle auf Torlon Walzenlager und doppeltes Azetal-Kugellager

Artikelnr.	Modell	Rolle Ø mm	Für Tau bis / Ø mm	Länge über alles / mm	Gewicht g	Arbeits- / Bruchlast	Preis CHF
RF69100	einfach, blockierbarer Wirbelschäkel*	60	12	142	260	2000 / 4210 kg	272.00
RF69110	einfach, Bügel, blockierbarer Wirbelschäkel*	60	12	170	290	2000 / 4210 kg	305.00
RF69108	einfach, entfernbarer Bolzen	60	12	95	160	2000 / 4210 kg	276.00
RF69151	Schraubblock	60	12	93	190	2000 / 4210 kg	230.00
RF69109	einfach, Ausschnitt für Gurtband (Webbing)	60	12	85	148	1800 / 3600 kg	299.00

* längs oder quer



75 Ronstan Blöcke Orbit Serie 75, Roller Ball Bearing
Aluminiumrolle auf Torlon Walzenlager und doppeltes Azetal-Kugellager

Artikelnr.	Modell	Rolle Ø mm	Für Tau bis / Ø mm	Länge über alles / mm	Gewicht g	Arbeits- / Bruchlast	Preis CHF
RF79100	einfach, blockierbarer Wirbelschäkel*	75	14	160	340	2450 / 4900 kg	349.00
RF79110	einfach, Bügel, blockierbarer Wirbelschäkel*	75	14	190	354	2450 / 4900 kg	459.00
RF79108	einfach, entfernbarer Bolzen	75	14	120	251	2450 / 4900 kg	364.00
RF79151	Schraubblock	75	14	110	269	2450 / 4900 kg	335.00
RF79108R	einfach, entfernbarer Bolzen (für Backstage)	75	14	113	275	2450 / 4900 kg	425.00
RF79118R	einfach, Bügel, 2 entfernbare Bolzen (für Backstage)	75	14	141	305	2450 / 4900 kg	545.00
RF79109	einfach, Ausschnitt für Gurtband (Webbing)	75	14	100	226	2200 / 4500 kg	359.00
RF79109A	einfach, für Gurtband (Webbing), High Load	80	14	85	310	3100 / 7750 kg	648.00

* längs oder quer



Karver KBO Blöcke aus Komposit und mit Soft-Schäkel

Die KBO Blöcke sind mit seitlichen Kugellager (ab KBO8) und einem Walzenlager ausgerüstet. Daher ist Reibungskoeffizient minimal und bietet den besten Kompromiss zwischen Gewicht und Grösse.

Die Führung des Textilbügels ermöglicht eine äusserst einfache Befestigung des KBO Blocks. Der Textilbügel bleibt selbst bei grosser Belastung immer offenbar. Die Optimierung von Design und Material macht KBO zu einem extrem kompakten und leichten Block.



Karver Blöcke mit Soft-Schäkel
Rolle aus Aluminium

Artikelnr.	Modell	Rolle Ø mm	Für Tau bis / Ø mm	Länge über alles / mm	Gewicht g	Arbeits- / Bruchlast	Preis CHF	
KA650030	KB04 einfach, mit Soft-Schäkel, Seitenbacken aus Komposit	32	8	45	28	400 / 800 kg	57.00	G
KA650030D	KB04 doppelt, mit Soft-Schäkel, Seitenbacken aus Komposit	32	8	45	66	650 / 1300 kg	125.00	G
KA800030	KB06 einfach, mit Soft-Schäkel, Seitenbacken aus Komposit	38	10	52	47	600 / 1200 kg	92.00	G
KA890030	KB08 einfach, mit Soft-Schäkel, Seitenbacken aus Komposit	47	12	60	80	850 / 1700 kg	175.00	G
KA660030	KB10 einfach, mit Soft-Schäkel, Seitenbacken aus Aluminium	52	12	70	83	1200 / 2400 kg	230.00	B



Karver KBRC High Load Blöcke aus Karbon-Titan

Die KBRC Blöcke stammen aus der Serie der Lashing-Blöcke mit einem reibungsarmen Walzenlager für höchste Belastungen (von 1.5 bis über 40 Tonnen). Sie wurden speziell für den Regattasegler entwickelt. Ihr Design und die Verwendung von Karbon Materialien machen die KBRC zu den leichtesten Blöcken auf dem Markt. Behandelte Titanwalzenlager (Karver-Patent) erreichen höchste Belastungen bei kleinem Rollendurchmesser.



Einfache Karver KBRC Karbon Blöcke
Rolle aus Titan

Artikelnr.	Modell	Rolle Ø mm	Für Tau bis / Ø mm	Länge über alles / mm	Gewicht g	Arbeits- / Bruchlast	Preis CHF	
KA330001	KBRC15 einfach, für Webbing, Seitenbacken aus Karbon	49	12	70	90	1500 / 3000 kg	749.00	B
KA330002	KBRC30 einfach, für Webbing, Seitenbacken aus Karbon	49	12	70	97	3000 / 6000 kg	1129.00	B



Ausserordentlich geringes Gewicht
in Kombination mit beispielloser
Tragkraft.



Block zum Öffnen

L29900240	Serie 30	36.00	G
-----------	----------	-------	---



Einfach

L29901341	Serie 30	12.00	F
-----------	----------	-------	---



Einfach mit Bügel

L29901314	Serie 30	15.00	F
-----------	----------	-------	---



Einfach
Wirbelschäkel

L29901321	Serie 30	25.00	F
-----------	----------	-------	---



Doppelt mit Schäkel

L29901322	Serie 30	42.00	F
-----------	----------	-------	---



Dreifach mit Schäkel
Blockierbarer Wirbelschäkel*

L29901323	Serie 30	67.00	F
-----------	----------	-------	---

* längs oder quer



Einfach mit Bügel
Wirbelschäkel

L29901324	Serie 30	28.00	F
-----------	----------	-------	---



Doppelt mit Bügel
Schäkel

L29901325	Serie 30	45.00	F
-----------	----------	-------	---



Dreifach mit Bügel
Blockierbarer Wirbelschäkel*

L29901326	Serie 30	69.00	F
-----------	----------	-------	---



Einfacher Drahtseilblock
Rolle aus rostfreiem Stahl

L29901301	Serie 30	27.00	F
-----------	----------	-------	---

* längs oder quer



Dreifach, Schotklemme
Blockierbarer Wirbelschäkel*

L29901328	Serie 30	104.00	F
-----------	----------	--------	---

* längs oder quer



Dreifach mit Bügel und Schotklemme
Blockierbarer Wirbelschäkel*

L29901330	Serie 30	106.00	F
-----------	----------	--------	---

* längs oder quer



Stehblock auf Bügel mit Haltefeder

L29901320	Serie 30	21.00	F
-----------	----------	-------	---



Umlenblock schwenkbar mit Schotklemme

L29901365	Serie 30	65.00	F
-----------	----------	-------	---



Schraubblock

L29901360	Serie 30	16.00	F
-----------	----------	-------	---



L29901361

Einbaublöcke

L29901361	einfach	24.50	F
L29901362	2 Rollen	31.00	F



L29901362



Einfacher Stehblock mit Bügel

L29901363	Serie 30	26.00	F
-----------	----------	-------	---

30 Lewmar Synchro Blöcke Serie 30
Rolle Ø 30 mm, Kugellager aus rostfreiem Stahl, Kompositbacken

Artikelnr.	Modell	Für Tau bis / Ø mm	Länge über alles / mm	Gewicht g	Arbeits- / Bruchlast	Preis CHF	
L29900240	Block zum Öffnen	8	53	28	120 / 240 kg	36.00	G
L29901341	einfach	8	54	26	200 / 480 kg	12.00	F
L29901314	einfach, Bügel	8	68	31	200 / 480 kg	15.00	F
L29901321	einfach, Wirbelschäkel	8	68	28	200 / 480 kg	25.00	F
L29901322	doppelt, Schäkel	8	68	47	300 / 600 kg	42.00	F
L29901323	dreifach mit blockierbarem Wirbelschäkel	8	76	85	500 / 1000 kg	67.00	F
L29901324	einfach, Wirbelschäkel	8	81	33	200 / 480 kg	28.00	F
L29901325	doppelt mit Bügel und Schäkel	8	81	50	300 / 600 kg	45.00	F
L29901326	dreifach mit blockierbarem Wirbelschäkel und Bügel	8	90	90	500 / 1000 kg	69.00	F
L29901301	Drahtseilblock, Rolle aus rostfreiem Stahl	8	54	36	240 / 480 kg	27.00	F
L29901328	dreifach, blockierbarer Wirbelschäkel*, Schotklemme	8	76	135	250 / 1000 kg	104.00	F
L29901330	dreifach, blockierbarer Wirbelschäkel*, Bügel, Schotklemme	8	90	140	300 / 1000 kg	106.00	F
L29901320	Stehblock auf Bügel mit Haltefeder	8	58	30	200 / 480 kg	21.00	F
L29901365	Umlenblock, schwenkbare Basis, Schotklemme	8	68	80	200 / 480 kg	65.00	F
L29901360	Schraubblock	8	57	25	200 / 480 kg	16.00	F
L29901361	Einfacher Einbaublock	8	76	26	200 / 480 kg	24.50	F
L29901362	Einbaublock, 2 Rollen	8	99	45	200 / 480 kg	31.00	F
L29901363	einfacher Stehblock mit Bügel	8	45	48	200 / 480 kg	26.00	F

* längs oder quer



Block zum Öffnen

L29900340	Serie 40	62.00	F
-----------	----------	-------	---



Zwillingsblock 30/40 mm

L29901412	Serie 40	45.00	F
-----------	----------	-------	---



Einfacher Drahtseilblock
Rolle aus rostfreiem Stahl

L29901401	Serie 40	33.00	F
-----------	----------	-------	---



Stehblock auf Bügel mit Haltefeder

L29901420	Serie 40	40.00	F
-----------	----------	-------	---



Einfach
Wirbelschäkel

L29901421	Serie 40	34.00	F
-----------	----------	-------	---



Doppelt
Schäkel längs oder quer

L29901422	Serie 40	72.00	F
-----------	----------	-------	---



Dreifach
Blockierbarer Wirbelschäkel*

L29901423	Serie 40	117.00	F
-----------	----------	--------	---



Einfach mit Bügel
Wirbelschäkel

L29901424	Serie 40	42.00	F
-----------	----------	-------	---

* längs oder quer



Doppelt mit Bügel
Schäkel längs oder quer

L29901425	Serie 40	85.00	F
-----------	----------	-------	---



Dreifach mit Bügel
Blockierbarer Wirbelschäkel*

L29901426	Serie 40	123.00	F
-----------	----------	--------	---



Einfach mit Bügel und Schotklemme
Wirbelschäkel

L29901428	Serie 40	88.00	F
-----------	----------	-------	---

- A. Seitenbacken aus Komposit. Langfaser
- B. Kugeln aus rostfreiem Stahl
- C. Käfig aus rostfreiem Stahl
- D. Rolle aus Komposit

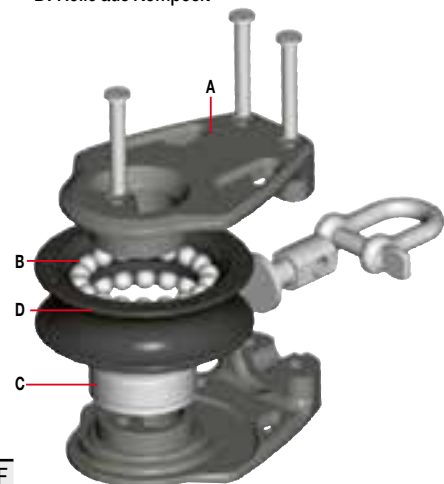



Dreifach, Schotklemme
Blockierbarer Wirbelschäkel*

L29901429	Serie 40	147.00	F
-----------	----------	--------	---

* längs oder quer



Dreifach mit Bügel und Schotklemme
Blockierbarer Wirbelschäkel*

L29901430	Serie 40	153.00	F
-----------	----------	--------	---

* längs oder quer



simonkoster.com



Einfach

L29901441	Serie 40	29.00	F
-----------	----------	-------	---



Einfach, Webbing

L29901447	Serie 40	22.50	F
-----------	----------	-------	---



Schraubblock

L29901460	Serie 40	30.00	F
-----------	----------	-------	---



Einfacher Stehblock mit Bügel

L29901463	Serie 40	39.00	F
-----------	----------	-------	---

40 Lewmar Synchro Blöcke Serie 40

Rolle Ø 40 mm, Kugellager aus rostfreiem Stahl, Backen aus Komposit

Artikelnr.	Modell	Für Tau bis / Ø mm	Länge über alles / mm	Gewicht g	Arbeits- / Bruchlast	Preis CHF	
L29900340	Block zum Öffnen	10	76	98	140 / 475 kg	62.00	G
L29901412	Zwillingsblock 30 / 40 mm	10	124	70	200 / 480 kg	45.00	F
L29901401	einfacher Drahtseilblock, Rolle aus rostfreiem Stahl	10	70	76	400 / 800 kg	33.00	F
L29901420	Stehblock auf Bügel mit Haltefeder	10	74	54	240 / 800 kg	40.00	F
L29901421	einfach, Wirbelschäkel	10	80	52	240 / 800 kg	34.00	F
L29901422	doppelt mit Schäkel	10	95	112	480 / 1200 kg	72.00	F
L29901423	dreifach mit blockierbarem Wirbelschäkel*	10	102	187	720 / 1800 kg	117.00	F
L29901424	einfach, Wirbelschäkel, Bügel	10	98	57	240 / 800 kg	42.00	F
L29901425	doppelt, Bügel mit Schäkel	10	111	116	480 / 1200 kg	85.00	F
L29901426	dreifach, Bügel mit blockierbarem Wirbelschäkel	10	119	192	720 / 1800 kg	123.00	F
L29901428	einfach, Wirbelschäkel, Schotklemme	10	98	57	240 / 800 kg	88.00	F
L29901429	dreifach, blockierbarer Wirbelschäkel*, Schotklemme	10	102	247	720 / 1800 kg	147.00	F
L29901430	dreifach, blockierbarer Wirbelschäkel*, Bügel, Schotklemme	10	119	252	720 / 1800 kg	153.00	F
L29901441	einfach	10	70	44	240 / 800 kg	29.00	F
L29901447	einfach, Webbing	10	57	39	240 / 800 kg	22.50	F
L29901460	Schraubblock	10	67	43	240 / 900 kg	30.00	F
L29901463	einfacher Stehblock mit Bügel	10	57	70	240 / 900 kg	39.00	F

* längs oder quer



Einfache Blöcke

Blockierbarer Wirbelschäkel*

L29925001	Serie 50	22.00	G
L29926001	Serie 60	30.00	G
L29926029	Serie 60	51.00	G
L29927201	Serie 72	49.00	G
L29929001	Serie 90	120.00	G

* längs oder quer

Doppelte Blöcke

Blockierbarer Wirbelschäkel*

L29925002	Serie 50	46.00	G
L29926002	Serie 60	66.00	G
L29927202	Serie 72	107.00	G
L29929002	Serie 90	224.00	G

* längs oder quer

Dreifache Blöcke

Blockierbarer Wirbelschäkel*

L29925003	Serie 50	66.00	G
L29926003	Serie 60	99.00	G
L29927203	Serie 72	164.00	G
L29929003	Serie 90	353.00	G

* längs oder quer

Einfach mit Bügel

Blockierbarer Wirbelschäkel*

L29925004	Serie 50	25.00	G
L29926004	Serie 60	34.00	G
L29927204	Serie 72	54.00	G
L29929004	Serie 90	137.00	G

* längs oder quer

50 Lewmar Synchro Blöcke Serie 50
Aus Komposit auf Gleitlager mit blockierbarem Wirbelschäkel, längs oder quer

Artikelnr.	Modell	Rolle aus Komposit / Ø mm	Für Tau bis / Ø mm	Länge über alles / mm	Arbeits- / Bruchlast	Preis CHF	
L29925001	einfach	50	10	95	450 / 900 kg	22.00	G
L29925002	doppelt	50	10	110	450 / 900 kg	46.00	G
L29925003	dreifach	50	10	110	450 / 900 kg	66.00	G
L29925004	einfach mit Bügel	50	10	110	450 / 900 kg	25.00	G
L29925005	doppelt mit Bügel	50	10	125	450 / 900 kg	49.00	G
L29925010	dreifach mit Bügel und Schotklemme	50	10	125	450 / 900 kg	125.00	G
L29925021	einfach mit Gabel	50	10	85	450 / 900 kg	21.00	G
L29925031	Violinblock	50 / 30	10	125	450 / 900 kg	36.00	G
L29925034	Violinblock mit Bügel	50 / 30	10	140	450 / 900 kg	37.00	G
L29925039	Violinblock mit Bügel und Schotklemme	50 / 30	10	140	450 / 900 kg	62.00	G

60 Lewmar Synchro Blöcke Serie 60
Aus Komposit auf Gleitlager mit blockierbarem Wirbelschäkel, längs oder quer

Artikelnr.	Modell	Rolle aus Komposit / Ø mm	Für Tau bis / Ø mm	Länge über alles / mm	Arbeits- / Bruchlast	Preis CHF	
L29926001	einfach	60	10	110	800 / 1600 kg	30.00	G
L29926002	doppelt	60	10	110	800 / 1600 kg	66.00	G
L29926003	dreifach	60	10	110	800 / 1600 kg	99.00	G
L29926004	einfach mit Bügel	60	10	150	800 / 1600 kg	34.00	G
L29926005	doppelt mit Bügel	60	10	150	800 / 1600 kg	69.00	G
L29926010	dreifach mit Bügel und Schotklemme	60	10	150	800 / 1600 kg	167.00	G
L29926021	einfach mit Gabel	60	10	102	800 / 1600 kg	29.00	G
L29926029	einfach mit Aluminiumrolle	60	10	110	800 / 1600 kg	51.00	G
L29926031	Violinblock	60 / 40	10	160	800 / 1600 kg	43.00	G
L29926034	Violinblock mit Bügel	60 / 40	10	170	800 / 1600 kg	47.00	G
L29926039	Violinblock mit Bügel und Schotklemme	60 / 40	10	170	800 / 1600 kg	95.00	G

72 Lewmar Synchro Blöcke Serie 72
Aus Komposit auf Gleitlager mit blockierbarem Wirbelschäkel, längs oder quer

Artikelnr.	Modell	Rolle aus Komposit / Ø mm	Für Tau bis / Ø mm	Länge über alles / mm	Arbeits- / Bruchlast	Preis CHF	
L29927201	einfach	72	12	135	1100 / 2200 kg	49.00	G
L29927202	doppelt	72	12	137	1100 / 2200 kg	107.00	G
L29927203	dreifach	72	12	137	1100 / 2200 kg	164.00	G
L29927204	einfach mit Bügel	72	12	160	1100 / 2200 kg	54.00	G
L29927205	doppelt mit Bügel	72	12	160	1100 / 2200 kg	112.00	G
L29927210	dreifach mit Bügel und Schotklemme	72	12	160	1100 / 2200 kg	232.00	G
L29927231	Violinblock	72 / 50	12	190	1100 / 2200 kg	67.00	G
L29927234	Violinblock mit Bügel	72 / 50	12	210	1100 / 2200 kg	70.00	G
L29927239	Violinblock mit Bügel und Schotklemme	72 / 50	12	210	1100 / 2200 kg	118.00	G



Doppelt mit Bügel
Blockierbarer Wirbelschäkel*

L29925005	Serie 50	49.00	G
L29926005	Serie 60	69.00	G
L29927205	Serie 72	112.00	G

* längs oder quer



Dreifach mit Bügel und Schotklemme
Blockierbarer Wirbelschäkel*

L29925010	Serie 50	125.00	G
L29926010	Serie 60	167.00	G
L29927210	Serie 72	232.00	G

* längs oder quer



Einfach mit Gabel
Gabel auf Wirbel

L29925021	Serie 50	21.00	G
L29926021	Serie 60	29.00	G



Violinblöcke
Blockierbarer Wirbelschäkel*

L29925031	Serie 50	36.00	G
L29926031	Serie 60	43.00	G
L29927231	Serie 72	67.00	G
L29929031	Serie 90	157.00	G

* längs oder quer



Violinblöcke mit Bügel
Blockierbarer Wirbelschäkel*

L29925034	Serie 50	37.00	G
L29926034	Serie 60	47.00	G
L29927234	Serie 72	70.00	G
L29929034	Serie 90	167.00	G

* längs oder quer



Violinblöcke mit Bügel, Schotklemme
Blockierbarer Wirbelschäkel*

L29925039	Serie 50	62.00	G
L29926039	Serie 60	95.00	G
L29927239	Serie 72	118.00	G
L29929039	Serie 90	296.00	G

* längs oder quer

90 Lewmar Synchro Blöcke Serie 90
Aus Komposit auf Gleitlager mit blockierbarem Wirbelschäkel, längs oder quer

Artikelnr.	Modell	Rolle aus Komposit / Ø mm	Für Tau bis / Ø mm	Länge über alles / mm	Arbeits- / Bruchlast	Preis CHF
L29929001	einfach	90	14	180	2000 / 4000 kg	120.00 G
L29929002	doppelt	90	14	180	2000 / 4000 kg	224.00 G
L29929003	dreifach	90	14	180	2000 / 4000 kg	353.00 G
L29929004	einfach mit Bügel	90	14	205	2000 / 4000 kg	137.00 G
L29929031	Violinblock	90 / 65	14	250	2000 / 4000 kg	157.00 G
L29929034	Violinblock mit Bügel	90 / 65	14	270	2000 / 4000 kg	167.00 G
L29929039	Violinblock mit Bügel, Schotklemme	90 / 65	14	270	2000 / 4000 kg	296.00 G

Serie 60



Einfach

Blockierbarer Wirbelschäkel*

L29901651	58.00	G
-----------	-------	---

* längs oder quer

Doppelt mit Bügel

Blockierbarer Wirbelschäkel*

L29901655	130.00	G
-----------	--------	---

* längs oder quer

simonkoster.com

* längs oder quer

60 Lewmar Racing Blöcke Serie 60

Doppeltes Delrin Kugellager, Backen aus Komposit, Rollen aus Komposit Ø 60 mm

Artikelnr.	Modell	Für Tau bis / Ø mm	Länge über alles / mm	Arbeits- / Bruchlast	Preis CHF
L29901651	einfach, blockierbarer Wirbelschäkel*	12	124	400 / 800 kg	58.00
L29901655	doppelt, Bügel, blockierbarer Wirbelschäkel*	12	160	750 / 1500 kg	130.00

* längs oder quer

Serie 80



Einfach

Blockierbarer Wirbelschäkel*

L29901811	210.00	G
-----------	--------	---

* längs oder quer

Einfach mit Bügel

Blockierbarer Wirbelschäkel*

L29901814	262.00	G
-----------	--------	---

* längs oder quer

Doppelt

Blockierbarer Wirbelschäkel*

L29901812	342.00	G
-----------	--------	---

* längs oder quer

Doppelt mit Bügel

Blockierbarer Wirbelschäkel*

L29901815	449.00	G
-----------	--------	---

* längs oder quer

Dreifach

Blockierbarer Wirbelschäkel*

L29901813	569.00	G
-----------	--------	---

* längs oder quer

80 Lewmar Racing Blöcke Serie 80, für Tau bis Ø 12 mm

Kompositrolle Ø 80 mm, doppeltes Delrin Kugellager, Backen aus gefrästem Aluminium

Artikelnr.	Modell	Länge über alles / mm	Arbeits- / Bruchlast	Preis CHF
L29901811	einfach, blockierbarer Wirbelschäkel*	152	1000 / 2000 kg	210.00
L29901814	einfach, Bügel, blockierbarer Wirbelschäkel*	177	1000 / 2000 kg	262.00
L29901812	doppelt, blockierbarer Wirbelschäkel*	160	1800 / 3600 kg	342.00
L29901815	doppelt, Bügel, blockierbarer Wirbelschäkel*	185	1800 / 3600 kg	449.00
L29901813	dreifach, blockierbarer Wirbelschäkel*	160	2200 / 4400 kg	569.00

* längs oder quer



HL High Load Block Serie 60
Torlon Walzenlager und doppeltes
Delrin Kugellager



High Load einfach
Blockierbarer Wirbelschäkel*

L29941611	Serie 60	479.00	B
L29941801	Serie 80	649.00	B

* längs oder quer



Einfach
Blockierbarer Wirbelschäkel*

L29901611	Serie 60	185.00	G
L29901801	Serie 80	460.00	G

* längs oder quer



Einfach mit Bügel
Blockierbarer Wirbelschäkel*

L29901614	Serie 60	217.00	G
-----------	----------	--------	---

* längs oder quer



Doppelt
Blockierbarer Wirbelschäkel*

L29901612	Serie 60	344.00	G
-----------	----------	--------	---

* längs oder quer



Webbingblöcke

L29901647	Serie 60	579.00	B
L29901807	Serie 80	464.00	G



Schraubblöcke

L29946611	Serie 60	660.00	B
L29946801	Serie 80	398.00	G



Zwillingsblock mit Wirbel

L29901641	Serie 60	249.00	K
-----------	----------	--------	---

HL 60 Lewmar Racing High Load Blöcke Serie 60 (für hohe Lasten)
Doppeltes Torlon Kugellager, Backen aus gefrästem Aluminium, Rolle aus gefrästem Aluminium Ø 60 mm

Artikelnr.	Modell	Für Tau bis / Ø mm	Länge über alles / mm	Arbeits- / Bruchlast	Preis CHF
L29901611	einfach, blockierbarer Wirbelschäkel*	12	123	800 / 1600 kg	185.00 G
L29941611	einfach, High Load, blockierbarer Wirbelschäkel*	12	123	1200 / 2400 kg	479.00 B
L29901614	einfach, Bügel, blockierbarer Wirbelschäkel*	12	141	800 / 1600 kg	217.00 G
L29901612	doppelt, blockierbarer Wirbelschäkel*	12	132	1440 / 2880 kg	344.00 G
L29901647	Webbingblock	12	94	1400 / 2800 kg	579.00 B
L29946611	Schraubblock	12	86	1400 / 2800 kg	660.00 B
L29901641	Zwillingsblock mit Wirbel	12	170	800 / 1600 kg	249.00 K

* längs oder quer

HL 80 Lewmar Racing High Load Blöcke Serie 80 (für hohe Lasten)
Torlon Walzenlager und doppeltes Delrin Kugellager, Backen aus gefrästem Aluminium, Rolle aus gefrästem Aluminium Ø 80 mm

Artikelnr.	Modell	Für Tau bis / Ø mm	Länge über alles / mm	Arbeits- / Bruchlast	Preis CHF
L29901801	einfach, blockierbarer Wirbelschäkel*	14	160	1800 / 3600 kg	460.00 G
L29941801	einfach, High Load, blockierbarer Wirbelschäkel*	14	160	2400 / 4800 kg	649.00 B
L29901807	Webbingblock	14	117	2400 / 4800 kg	464.00 G
L29946801	Schraubblock	14	111	2400 / 4800 kg	398.00 G

* längs oder quer



Einfach

Blockierbarer Wirbelschäkel*

L29901661	Serie 60	99.00	G
-----------	----------	-------	---

* längs oder quer



Einfach mit Bügel

Blockierbarer Wirbelschäkel*

L29901665	Serie 60	106.00	G
-----------	----------	--------	---

* längs oder quer



Einfach mit Schotklemme

Blockierbarer Wirbelschäkel*

L29901667	Serie 60	199.00	G
-----------	----------	--------	---

* längs oder quer



Dreifach, Schotklemme

Blockierbarer Wirbelschäkel*

L29901668	Serie 60	423.00	G
-----------	----------	--------	---

* längs oder quer



Dreifach, Bügel, Schotklemme

Blockierbarer Wirbelschäkel*

L29901670	Serie 60	463.00	G
-----------	----------	--------	---

* längs oder quer



Schraubblock

Backen aus Aluminium

L29906621	Schraubblock rechts, S60	167.00	G
L29906622	Schraubblock links, S60	167.00	G



L29904042

L29904043

Arm aus rostfreiem Stahl, Schotklemme

Für Blöcke und Rättschblöcke der Serie 60

L29904042	für einfache Blöcke	119.00	G
L29904043	für dreifache Blöcke	115.00	G

60 Lewmar Racing Rättschblöcke Serie 60

Doppeltes Delrin Kugellager, Backen aus Komposit, Rättschrolle aus Aluminium

Artikelnr.	Modell	Für Tau bis / Ø mm	Rolle Ø mm	Länge über alles / mm	Arbeits- / Bruchlast	Preis CHF
L29901661	einfach, blockierbarer Wirbelschäkel*	10	60	124	400 / 800 kg	99.00
L29901665	einfach, Bügel, blockierbarer Wirbelschäkel*	10	60	147	400 / 800 kg	106.00
L29901667	einfach, Schotklemme, blockierbarer Wirbelschäkel*	10	60	124	400 / 800 kg	199.00
L29901668	dreifach, Schotklemme, blockierbarer Wirbelschäkel*	10	60	144	1000 / 2000 kg	423.00
L29901670	dreifach, Bügel, Schotklemme, blockierbarer Wirbelschäkel*	10	60	166	1000 / 2000 kg	463.00
L29906621	Schraubblock, rechts, Backen aus Aluminium	10	60	102	400 / 800 kg	167.00
L29906622	Schraubblock, links, Backen aus Aluminium	10	60	102	400 / 800 kg	167.00

* längs oder quer



Einfach
Blockierbarer Wirbelschäkel*

L29901821	Serie 80	264.00	G
-----------	----------	--------	---

* längs oder quer



Violin mit Bügel und Schotklemme
Blockierbarer Wirbelschäkel*

L29901824	Serie 80	664.00	B
-----------	----------	--------	---

* längs oder quer



Schraubblock Serie 80
Backen aus Aluminium

L29906821	Schraubblock rechts, S 80	192.00	G
L29906822	Schraubblock links, S 80	192.00	G

80 Lewmar Racing Rättschblöcke Serie 80
Doppeltes Delrin Kugellager, Backen aus gefrästem Aluminium, Rättschrolle aus Aluminium

Artikelnr.	Modell	Für Tau bis / Ø mm	Rolle aus Komposit / Ø mm	Länge über alles / mm	Arbeits- / Bruchlast	Preis CHF	
L29901821	einfach, blockierbarer Wirbelschäkel*	12	80	152	800 / 1600 kg	264.00	G
L29901824	Violinblock mit Bügel, blockierbarer Wirbelschäkel*, Schotklemme, Rättschrolle aus Aluminium	12	80 / 60	240	1000 / 2000 kg	664.00	B
L29906821	Schraubblock rechts	12	80	110	800 / 1600 kg	192.00	G
L29906822	Schraubblock links	12	80	110	800 / 1600 kg	192.00	G

* längs oder quer



Violinblock
Blockierbarer Wirbelschäkel*

L29901831	Serie 80	279.00	G
-----------	----------	--------	---



Violinblöcke mit Bügel
Blockierbarer Wirbelschäkel*

L29901634	Serie 60	299.00	B
L29901834	Serie 80	420.00	G

Artikel:
L29901831 + L29901824



60 Lewmar Racing Block Serie 60
Doppeltes Delrin Kugellager, Backen aus gefrästem Aluminium

Artikelnr.	Modell	Für Tau bis / Ø mm	Rolle aus Komposit / Ø mm	Länge über alles / mm	Arbeits- / Bruchlast	Preis CHF	
L29901634	Violinblock, Bügel, blockierbarer Wirbelschäkel*	10	60 / 40	189	400 / 800 kg	299.00	B

80 Lewmar Racing Blöcke Serie 80
Doppeltes Delrin Kugellager, Backen aus gefrästem Aluminium

L29901831	Violinblock, blockierbarer Wirbelschäkel*	12	80 / 60	217	1000 / 2000 kg	279.00	G
L29901834	Violinblock, blockierbarer Wirbelschäkel*	12	80 / 60	240	1000 / 2000 kg	420.00	G

* längs oder quer

HTX Blöcke

Jahrelange Erfahrung in Design und Herstellung kombiniert mit dem Know-How von Werftmitarbeitern, Yachtdesignern und Seglern haben zur Lewmar HTX Block-Serie geführt. Das Design der HTX Blöcke basiert auf demjenigen der Racing Serie. Die Blöcke sind äusserst zuverlässig und verfügen über Alu-Seitenbacken.



Merkmale

- Aluminium-Seitenbacken
- Äusserst belastbar, für grosse Leinendurchmesser
- Seitliche Kugellager zur Führung
- Wirbel wie Racing Blöcke, mit Blockierung längs und quer durch Fixierschraube

Einfach

Blockierbarer Wirbelschäkel

L29195001	Serie 50	59.00	G
L29196001	Serie 60	65.00	G
L29197201	Serie 72	99.00	G
L29199001	Serie 90	298.00	G

Doppelt

Blockierbarer Wirbelschäkel

L29195002	Serie 50	119.00	G
L29196002	Serie 60	126.00	G
L29197202	Serie 72	194.00	G

Dreifach

Blockierbarer Wirbelschäkel

L29195003	Serie 50	145.00	G
L29196003	Serie 60	169.00	G



Einfach mit Bügel

Blockierbarer Wirbelschäkel

L29195004	Serie 50	83.00	G
L29196004	Serie 60	89.00	G
L29197204	Serie 72	149.00	G
L29199004	Serie 90	438.00	G

Doppelt mit Bügel

Blockierbarer Wirbelschäkel

L29195005	Serie 50	142.00	G
L29196005	Serie 60	152.00	G

Einfach, Bügel, Schotklemme

Blockierbarer Wirbelschäkel

L29195009	Serie 50	133.00	G
L29196009	Serie 60	146.00	G

Dreifach, Bügel, Schotklemme

Blockierbarer Wirbelschäkel

L29195010	Serie 50	239.00	G
L29196010	Serie 60	255.00	G



Einfach mit Gabel

Gabel auf blockierbarem Wirbel

L29195021	Serie 50	57.00	G
L29196021	Serie 60	65.00	G
L29197221	Serie 72	99.00	G

Violinblöcke

Blockierbarer Wirbelschäkel

L29195031	Serie 50	92.00	G
L29196031	Serie 60	129.00	G
L29197231	Serie 72	245.00	G

Violinblöcke mit Bügel

Blockierbarer Wirbelschäkel

L29195034	Serie 50	142.00	G
L29196034	Serie 60	173.00	G
L29197234	Serie 72	294.00	G

Violinblöcke mit Schotklemme

Blockierbarer Wirbelschäkel

L29195037	Serie 50	145.00	G
L29197237	Serie 72	377.00	G



Violinblöcke, Bügel, Schotklemme

Blockierbarer Wirbelschäkel

L29195039	Serie 50	196.00	G
L29196039	Serie 60	223.00	G
L29197239	Serie 72	427.00	G



50 Lewmar HTX Serie 50 Blöcke
Rolle Ø 50 mm aus Komposit, blockierbarer Wirbelschäkel, Backen aus Aluminium

Artikelnr.	Modell	Für Tau bis / Ø mm	Gewicht g	Arbeits- / Bruchlast	Preis CHF	
L29195001	einfach	10	139	800 / 1600 kg	59.00	G
L29195002	doppelt	10	217	800 / 1600 kg	119.00	G
L29195003	dreifach	10	305	800 / 1600 kg	145.00	G
L29195004	einfach mit Bügel	10	150	800 / 1600 kg	83.00	G
L29195005	doppelt mit Bügel	10	232	800 / 1600 kg	142.00	G
L29195009	einfach, Bügel, Schotklemme	10	320	800 / 1600 kg	133.00	G
L29195010	dreifach, Bügel, Schotklemme	10	511	800 / 1600 kg	239.00	G
L29195021	einfach mit Gabel	10	160	800 / 1600 kg	57.00	G
L29195031	Violinblock	8	165	800 / 1600 kg	92.00	G
L29195034	Violinblock mit Bügel	8	175	800 / 1600 kg	142.00	G
L29195037	Violinblock, Schotklemme	8	335	800 / 1600 kg	145.00	G
L29195039	Violinblock, Bügel, Schotklemme	8	346	800 / 1600 kg	196.00	G
L29195047	Webbingblock, einfach	10	110	800 / 1600 kg	66.00	G
L29195061	Schraubblock, einfach	10	108	800 / 1600 kg	66.00	G



Webbingblöcke, einfach

L29195047	Serie 50	66.00	G
L29196047	Serie 60	75.00	G
L29197247	Serie 72	112.00	G

60 Lewmar HTX Serie 60 Blöcke
Rolle Ø 60 mm aus Komposit, blockierbarer Wirbelschäkel, Backen aus Aluminium

Artikelnr.	Modell	Für Tau bis / Ø mm	Gewicht g	Arbeits- / Bruchlast	Preis CHF	
L29196001	einfach	12	215	1100 / 2200 kg	65.00	G
L29196002	doppelt	12	331	1100 / 2200 kg	126.00	G
L29196003	dreifach	12	426	1100 / 2200 kg	169.00	G
L29196004	einfach mit Bügel	12	226	1100 / 2200 kg	89.00	G
L29196005	doppelt mit Bügel	12	319	1100 / 2200 kg	152.00	G
L29196009	einfach, Bügel, Schotklemme	12	414	1100 / 2200 kg	146.00	G
L29196010	dreifach, Bügel, Schotklemme	12	710	1100 / 2200 kg	255.00	G
L29196021	einfach mit Gabel	12	227	1100 / 2200 kg	65.00	G
L29196031	Violinblock	10	257	1100 / 2200 kg	129.00	G
L29196034	Violinblock mit Bügel	10	269	1100 / 2200 kg	173.00	G
L29196039	Violinblock, Bügel, Schotklemme	10	460	1100 / 2200 kg	223.00	G
L29196047	Webbingblock, einfach	12	142	1100 / 2200 kg	75.00	G
L29196061	Schraubblock, einfach	12	158	1100 / 2200 kg	93.00	G

72 Lewmar HTX Serie 72 Blöcke
Rolle Ø 72 mm aus Komposit, blockierbarer Wirbelschäkel, Backen aus Aluminium

Artikelnr.	Modell	Für Tau bis / Ø mm	Gewicht g	Arbeits- / Bruchlast	Preis CHF	
L29197201	einfach	14	445	2000 / 4000 kg	99.00	G
L29197202	doppelt	14	552	2000 / 4000 kg	194.00	G
L29197204	einfach mit Bügel	14	482	2000 / 4000 kg	149.00	G
L29197221	einfach mit Gabel	14	410	2000 / 4000 kg	99.00	G
L29197231	Violinblock	12	530	2000 / 4000 kg	245.00	G
L29197234	Violinblock mit Bügel	12	560	2000 / 4000 kg	294.00	G
L29197237	Violinblock, Schotklemme	12	748	2000 / 4000 kg	377.00	G
L29197239	Violinblock, Bügel, Schotklemme	12	776	2000 / 4000 kg	427.00	G
L29197247	Webbingblock, einfach	14	290	2000 / 4000 kg	112.00	G
L29197261	Schraubblock, einfach	14	283	2000 / 4000 kg	148.00	G



Schraubblöcke, einfach

L29195061	Serie 50	66.00	G
L29196061	Serie 60	93.00	G
L29197261	Serie 72	148.00	G
L29199061	Serie 90	429.00	G

90 Lewmar HTX Serie 90 Blöcke
Rolle Ø 90 mm aus Komposit, blockierbarer Wirbelschäkel, Backen aus Aluminium

Artikelnr.	Modell	Für Tau bis / Ø mm	Gewicht g	Arbeits- / Bruchlast	Preis CHF	
L29199001	einfach	16	735	3500 / 7000 kg	298.00	G
L29199004	einfach mit Bügel	16	936	3500 / 7000 kg	438.00	G
L29199061	Schraubblock, einfach	16	672	3500 / 7000 kg	429.00	G

High Load Blöcke, Roller Bearing Block (RBB)

Die High Load Blöcke RBB von Seldén wurden für hohe dynamische Lasten entwickelt. Sie können bei Backstagen, Umlenkrollen am Mast oder als Spischotumlenkblöcke eingesetzt werden.

- Schäkel aus Ø 6/8 mm
- Inbus Schraube zum Blockieren des Wirbels
- Seitenbacken aus Alu gefräst
- Torlon Walzenlager
- Delrin Kugellager
- Rolle aus Alu gefräst
- Polyamid Unterlegscheiben zur Verhinderung der Korrosion



Schwenkbarer Block

SN40620109	Serie 60	305.00	G
------------	----------	--------	---



Einfach

Blockierbarer Wirbelschäkel*

SN40620101	Serie 60	232.00	G
SN40820101	Serie 80	536.00	F

* längs oder quer



Einfach mit Bügel

Blockierbarer Wirbelschäkel*

SN40620102	Serie 60	243.00	G
SN40820102	Serie 80	559.00	F

* längs oder quer



Einfach, entfernbare Bolzen

SN40620103	Serie 60	217.00	G
SN40820103	Serie 80	489.00	F



Doppelt

Blockierbarer Wirbelschäkel*

SN40620105	Serie 60	360.00	G
SN40820105	Serie 80	839.00	F

* längs oder quer



Schraubblöcke

SN40620107	Serie 60	215.00	G
SN40820107	Serie 80	403.00	F

60 Seldén RBB60 High Load Blöcke Serie 60

Rolle aus Aluminium Ø 60 mm, für Tau bis Ø 12 mm

Artikelnr.	Modell	Gewicht g	Arbeits- / Bruchlast	Preis CHF	
SN40620109	schwenkbar	274	1350 / 2700 kg	217.00	G
SN40620101	einfach, blockierbarer Wirbelschäkel*	205	1500 / 3000 kg	232.00	G
SN40620102	einfach, Bügel, blockierbarer Wirbelschäkel*	215	1500 / 3000 kg	243.00	G
SN40620103	einfach, entfernbare Bolzen	135	1500 / 3000 kg	217.00	G
SN40620105	doppelt, blockierbarer Wirbelschäkel*	330	1500 / 3000 kg	360.00	G
SN40620107	Schraubblock	140	1500 / 3000 kg	215.00	G

* längs oder quer

80 Seldén RBB80 High Load Blöcke Serie 80

Rolle aus Aluminium Ø 80 mm, für Tau bis Ø 14 mm

Artikelnr.	Modell	Gewicht g	Arbeits- / Bruchlast	Preis CHF	
SN40820101	einfach, blockierbarer Wirbelschäkel*	417	2500 / 5000 kg	536.00	F
SN40820102	einfach, Bügel, blockierbarer Wirbelschäkel*	300	2500 / 5000 kg	559.00	F
SN40820103	einfach, entfernbare Bolzen	282	2500 / 5000 kg	489.00	F
SN40820105	doppelt, blockierbarer Wirbelschäkel*	667	2500 / 5000 kg	839.00	F
SN40820107	Schraubblock	296	2500 / 5000 kg	403.00	F

* längs oder quer

Kugelgelagerte Seldén Blöcke (Ball Bearing Block) Serie 30
 Kugelgelagerte Blöcke sollten dann eingesetzt werden, wenn die Lasten nicht zu hoch sind und leichter Lauf erforderlich ist. Die Kugellager gewährleisten geringen Reibungswiderstand bei schneller Rotation der Rolle. Die kugelgelagerten Blöcke von Seldén bestehen aus Komposit-Kunststoff-Backen und Kugeln aus rostfreiem Stahl.



Einfach
 Blockierbarer Wirbelschäkel*

SN40310101	27.00	F
------------	-------	---

* längs oder quer



Einfach

SN40310102	16.00	F
------------	-------	---



Doppelt

SN40310104	44.00	F
------------	-------	---



Einfach mit Bügel
 Blockierbarer Wirbelschäkel*

SN40310103	31.00	F
------------	-------	---

* längs oder quer



Doppelt mit Bügel

SN40310105	49.00	F
------------	-------	---



Dreifach

SN40310106	65.00	F
------------	-------	---



Dreifach, Bügel, Schotklemme

SN40310107	108.00	F
------------	--------	---



Schraubblock
 Befestigung: 2 x M4

SN40310109	15.00	F
------------	-------	---



Dreifach, Bügel

SN40310110	65.00	F
------------	-------	---



Dreifach, Schotklemme

SN40310111	105.00	F
------------	--------	---



Stehblock
 Mit Bügel und Haltefeder

SN40310112	29.00	F
------------	-------	---

30 Kugelgelagerte Seldén Blöcke (Ball Bearing Block) Serie 30

Kugeln aus rostfreiem Stahl, Kugellagerkäfig aus Azetal zur Verringerung der Kugel-zu-Kugel-Reibung, Seitenbacken aus Komposit und Glasfaser 50/50

Artikelnr.	Modell	Für Tau bis / Ø mm	Rolle aus Komposit Ø mm	Gewicht g	Arbeits- / Bruchlast	Preis CHF	
SN40310101	einfach, blockierbarer Wirbelschäkel*	8	30	33	200 / 400 kg	27.00	F
SN40310102	einfach	8	30	24	200 / 400 kg	16.00	F
SN40310103	einfach, Bügel, blockierbarer Wirbelschäkel*	8	30	35	200 / 400 kg	31.00	F
SN40310104	doppelt	8	30	49	400 / 800 kg	44.00	F
SN40310105	doppelt mit Bügel	8	30	52	400 / 800 kg	49.00	F
SN40310106	dreifach	8	30	77	600 / 1200 kg	65.00	F
SN40310107	Dreifach, Bügel, Schotklemme	7	30	130	540 / 1080 kg	108.00	F
SN40310109	Schraubblock	8	30	22	200 / 400 kg	15.00	F
SN40310110	dreifach mit Bügel	8	30	75	600 / 1200 kg	65.00	F
SN40310111	dreifach, Schotklemme	7	30	126	450 / 900 kg	105.00	F
SN40310112	Stehblock mit Bügel und Haltefeder	8	30	30	200 / 400 kg	29.00	F

* längs oder quer

Kugelgelagerte Seldén Blöcke (Ball Bearing Block) Serie 40



Einfach
Blockierbarer Wirbelschäkel*

SN40410101	32.00	F
------------	-------	---

* längs oder quer



Einfach

SN40410102	27.00	F
------------	-------	---



Einfach mit Bügel
Blockierbarer Wirbelschäkel*

SN40410103	36.00	F
------------	-------	---

* längs oder quer



Einfach mit Schotklemme
Blockierbarer Wirbelschäkel*

SN40410104	75.00	F
------------	-------	---

* längs oder quer



Einfach, Bügel und Schotklemme
Blockierbarer Wirbelschäkel*

SN40410105	79.00	F
------------	-------	---

* längs oder quer



Doppelt

SN40410106	71.00	F
------------	-------	---



Doppelt mit Bügel

SN40410107	75.00	F
------------	-------	---



Dreifach
Wirbelschäkel

SN40410108	135.00	F
------------	--------	---



Dreifach mit Bügel
Wirbelschäkel

SN40410109	141.00	F
------------	--------	---



Dreifach mit Schotklemme
Wirbelschäkel

SN40410110	166.00	F
------------	--------	---



Dreifach, Bügel und Schotklemme
Wirbelschäkel

SN40410111	173.00	F
------------	--------	---



Violin mit Schotklemme
Blockierbarer Wirbelschäkel*

SN40410114	88.00	F
------------	-------	---

* längs oder quer



Violin, Bügel und Schotklemme
Blockierbarer Wirbelschäkel*

SN40410115	93.00	F
------------	-------	---

* längs oder quer



Photo: Lothar Von Siebenthal



Violin mit Bügel
Blockierbarer Wirbelschäkel*

SN40410113	54.00	F
------------	-------	---

* längs oder quer



Violin
Blockierbarer Wirbelschäkel*

SN40410112	49.00	F
------------	-------	---

* längs oder quer



Schraubblock
Befestigung: 2 x M5

SN40410117	22.00	F
------------	-------	---

40 Kugelgelagerte Seldén Blöcke (Ball Bearing Block) Serie 40

Kugeln aus rostfreiem Stahl, Kugellagerkäfig aus Azetal zur Verringerung der Kugel-zu-Kugel-Reibung, Seitenbacken aus Komposit und Glasfaser 50/50

Artikelnr.	Modell	Für Tau bis Ø mm	Rolle aus Komposit Ø mm	Gewicht g	Arbeits- / Bruchlast	Preis CHF	
SN40410101	einfach, blockierbarer Wirbelschäkel*	10	40	55	250 / 500 kg	32.00	F
SN40410102	einfach	10	40	45	250 / 500 kg	27.00	F
SN40410103	einfach, Bügel, blockierbarer Wirbelschäkel*	10	40	60	250 / 500 kg	36.00	F
SN40410104	einfach, Schotklemme, blockierbarer Wirbelschäkel*	7	40	100	90 / 180 kg	75.00	F
SN40410105	einfach, Bügel und Schotklemme, blockierbarer Wirbelschäkel*	7	40	104	180 / 360 kg	79.00	F
SN40410106	doppelt	10	40	98	500 / 1000 kg	71.00	F
SN40410107	doppelt mit Bügel	10	40	102	500 / 1000 kg	75.00	F
SN40410108	dreifach, Wirbelschäkel	10	40	168	750 / 1500 kg	135.00	F
SN40410109	dreifach, Wirbelschäkel, Bügel	10	40	171	750 / 1500 kg	141.00	F
SN40410110	dreifach, Wirbelschäkel, Schotklemme	7	40	216	450 / 900 kg	166.00	F
SN40410111	dreifach, Wirbelschäkel, Bügel und Schotklemme	7	40	220	540 / 1080 kg	173.00	F
SN40410112	Violinblock, blockierbarer Wirbelschäkel*	10	40 / 21	66	250 / 500 kg	49.00	F
SN40410113	Violinblock, Bügel, blockierbarer Wirbelschäkel*	10	40 / 21	70	250 / 500 kg	54.00	F
SN40410114	Violinblock, Schotklemme, blockierbarer Wirbelschäkel*	7	40 / 21	107	250 / 500 kg	88.00	F
SN40410115	Violinblock, Bügel, Schotklemme, blockierbarer Wirbelschäkel*	7	40 / 21	115	250 / 500 kg	93.00	F
SN40410117	Schraubblock	10	40	49	250 / 500 kg	22.00	F

* längs oder quer

Lieferbar in Ausführung für kleine Lasten mit Kugellager aus Delrin oder für mittlere Lasten mit Kugellager aus rostfreiem Stahl mit Azetalkäfig für geringere Reibung zwischen den Kugeln.
Diese Seldén Kugellagerblöcke bestehen aus Kompositrollen mit Seitenbacken aus Komposit verstärkt mit Glasfaser 50/50.



Einfach
Blockierbarer Wirbelschäkel*

SN40660101	43.00	F
------------	-------	---

* längs oder quer



Einfach mit Bügel
Blockierbarer Wirbelschäkel*

SN40660102	46.00	F
------------	-------	---

* längs oder quer



Einfach mit Schotklemme
Blockierbarer Wirbelschäkel*

SN40660103	115.00	F
------------	--------	---

* längs oder quer



Einfach, Bügel und Schotklemme
Blockierbarer Wirbelschäkel*

SN40660104	119.00	F
------------	--------	---

* längs oder quer



Doppelt
Blockierbarer Wirbelschäkel*

SN40660105	98.00	F
------------	-------	---

* längs oder quer



Dreifach
Blockierbarer Wirbelschäkel*

SN40660106	144.00	F
------------	--------	---

* längs oder quer



Dreifach mit Bügel
Blockierbarer Wirbelschäkel*

SN40660107	147.00	F
------------	--------	---

* längs oder quer



Dreifach, Bügel und Schotklemme
Blockierbarer Wirbelschäkel*

SN40660109	223.00	F
------------	--------	---

* längs oder quer





Violin
Blockierbarer Wirbelschäkel*

SN40660110	64.00	F
------------	-------	---

* längs oder quer



Violin mit Bügel
Blockierbarer Wirbelschäkel*

SN40660111	66.00	F
------------	-------	---

* längs oder quer



Violin, Bügel und Schotklemme
Blockierbarer Wirbelschäkel*

SN40660113	134.00	F
------------	--------	---

* längs oder quer



Einfach, mittlere Lasten
Blockierbarer Wirbelschäkel*

SN40660151	54.00	F
------------	-------	---

* längs oder quer



Schraubblock
Befestigung: 3 x M6

SN40660115	32.00	F
------------	-------	---



Schraubblock, mittlere Lasten
Befestigung: 3 x M6

SN40660165	44.00	F
------------	-------	---

60 Kugelgelagerte Seldén Blöcke (Ball Bearing Block) Serie 60
Rolle Ø 60 mm aus Komposit, für Tau bis Ø 10 mm mit Seitenbacken aus Komposit und Glasfaser 50/50

Artikelnr.	Modell	Für Tau bis Ø mm	Rolle aus Komposit Ø mm	Gewicht g	Arbeits- / Bruchlast	Preis CHF	
SN40660101	einfach, blockierbarer Wirbelschäkel*	10	60	115	350 / 1000 kg	43.00	F
SN40660102	einfach, Bügel, blockierbarer Wirbelschäkel*	10	60	126	350 / 1000 kg	46.00	F
SN40660103	einfach, Schotklemme, blockierbarer Wirbelschäkel*	10	60	266	120 / 240 kg	115.00	F
SN40660104	einfach, Bügel, Schotklemme, blockierbarer Wirbelschäkel*	10	60	276	240 / 480 kg	119.00	F
SN40660105	doppelt, blockierbarer Wirbelschäkel*	10	60	233	700 / 1400 kg	98.00	F
SN40660106	dreifach, blockierbarer Wirbelschäkel*	10	60	327	1000 / 2000 kg	144.00	F
SN40660107	dreifach, Bügel, blockierbarer Wirbelschäkel*	10	60	337	1000 / 2000 kg	147.00	F
SN40660109	dreifach, Bügel, Schotklemme, blockierbarer Wirbelschäkel*	10	60	505	720 / 1440 kg	223.00	F
SN40660110	Violinblock, blockierbarer Wirbelschäkel*	10	60 / 40	155	500 / 1000 kg	64.00	F
SN40660111	Violinblock, Bügel, blockierbarer Wirbelschäkel*	10	60 / 40	165	500 / 1000 kg	66.00	F
SN40660113	Violinblock, Bügel, Schotklemme, blockierbarer Wirbelschäkel*	10	60 / 40	316	480 / 960 kg	134.00	F
SN40660115	Schraubblock	10	60	85	350 / 1000 kg	32.00	F
SN40660151	einfach, mittlere Lasten, blockierbarer Wirbelschäkel*	10	60	146	500 / 1000 kg	54.00	F
SN40660165	Schraubblock, mittlere Lasten	10	60	114	500 / 1000 kg	44.00	F

* längs oder quer

Grosse Auswahl von Seldén Rätschblöcken mit einschaltbarer Rätse für Grossschote und Umlenklöcke für Spinnaker-schote. Rolle aus Komposit mit Karbonfaser verstärkt; die Form der Rolle sorgt für ausgezeichneten Rückhalt der Schot.



Einfach
Blockierbarer Wirbelschäkel*

SN40630101	89.00	F
------------	-------	---

* längs oder quer



Einfach mit Bügel
Blockierbarer Wirbelschäkel*

SN40630102	95.00	F
------------	-------	---

* längs oder quer



Einfach mit Schotklemme
Blockierbarer Wirbelschäkel*

SN40630103	130.00	F
------------	--------	---

* längs oder quer



Dreifach mit Schotklemme
Blockierbarer Wirbelschäkel*

SN40630108	199.00	F
------------	--------	---

* längs oder quer



Violin mit Bügel
Blockierbarer Wirbelschäkel*

SN40630110	127.00	F
------------	--------	---

* längs oder quer



Violin mit Schotklemme
Blockierbarer Wirbelschäkel*

SN40630112	168.00	F
------------	--------	---

* längs oder quer



Dreifach, Bügel und Schotklemme
Blockierbarer Wirbelschäkel*

SN40630109	199.00	F
------------	--------	---

* längs oder quer



Violin, Bügel und Schotklemme
Blockierbarer Wirbelschäkel*

SN40630113	172.00	F
------------	--------	---

* längs oder quer

60 Seldén Rätschblöcke Serie 60, mit einschaltbarer Rätse
Delrin Kugellager, Rolle aus Komposit mit Karbonfaser verstärkt, Seitenbacken aus verstärktem Komposit

Artikelnr.	Modell	Für Tau bis Ø mm	Rolle Ø mm	Gewicht g	Arbeits- / Bruchlast	Preis CHF
SN40630101	einfach, blockierbarer Wirbelschäkel*	10	60	121	250 / 500 kg	89.00 F
SN40630102	einfach, Bügel, blockierbarer Wirbelschäkel*	10	60	132	250 / 500 kg	95.00 F
SN40630103	einfach, Schotklemme, blockierbarer Wirbelschäkel*	10	60	172	120 / 240 kg	130.00 F
SN40630108	dreifach, Schotklemme, blockierbarer Wirbelschäkel*	10	60	534	600 / 1200 kg	199.00 F
SN40630109	dreifach, Bügel, Schotklemme, blockierbarer Wirbelschäkel*	10	60	545	720 / 1440 kg	199.00 F
SN40630110	Violinblock, Bügel, blockierbarer Wirbelschäkel*	10	60 / 40	177	500 / 1000 kg	127.00 F
SN40630112	Violinblock, Schotklemme, blockierbarer Wirbelschäkel*	10	60 / 40	298	360 / 720 kg	168.00 F
SN40630113	Violinblock, Bügel, Schotklemme, blockierbarer Wirbelschäkel*	10	60 / 40	318	480 / 960 kg	172.00 F

* längs oder quer



Gleitlagerblöcke Serie 40



Einfach
Blockierbarer Wirbelschäkel*

SN40400101	20.00	F
------------	-------	---

* längs oder quer



Einfach mit Bügel
Blockierbarer Wirbelschäkel*

SN40400102	25.00	F
------------	-------	---

* längs oder quer



Einfach

SN40400125	17.00	F
------------	-------	---



Violin
Blockierbarer Wirbelschäkel*

SN40400111	35.00	F
------------	-------	---

* längs oder quer

40 Seldén Gleitlagerblöcke Serie 40 Aus Komposit mit Glasfaser verstärkt

Artikelnr.	Modell	Für Tau bis Ø mm	Rolle Ø mm	Gewicht g	Arbeits- / Bruchlast	Preis CHF	
SN40400101	einfach, blockierbarer Wirbelschäkel*	8	40	68	350 / 700 kg	20.00	F
SN40400102	einfach, Bügel, blockierbarer Wirbelschäkel*	8	40	76	350 / 700 kg	25.00	F
SN40400125	einfach	8	40	53	350 / 700 kg	17.00	F
SN40400111	Violinblock, blockierbarer Wirbelschäkel*	8	40 / 21	83	350 / 700 kg	35.00	F

* längs oder quer

Federn für Seldén Blöcke Serien 30 bis 70



Artikelnr.	Modell	Gewicht g	Preis CHF	
SN403123	Serie 30, 16-25 x 20 mm	2	4.50	F
SN433411	Serie 40, 20-40 x 30 mm	3	4.50	F
SN308074	Serien 50/60, 70 x 36.5 mm	19	12.90	F
SN308085	Serien 60 HL/ 70, 85 x 50 mm	49	22.00	F



Seldén Gleitlagerblöcke (PBB) aus Fiberglas verstärktem Komposit mit blockierbarem Wirbelschäkel



Einfach

SN40500101	Serie 50	27.00	F
SN40600101	Serie 60	37.00	F
SN40700101	Serie 70	55.00	F
SN40800101	Serie 80	119.00	F



Einfach mit Bügel

SN40500102	Serie 50	32.00	F
SN40600102	Serie 60	43.00	F
SN40700102	Serie 70	66.00	F
SN40800102	Serie 80	127.00	F



Einfach mit Schotklemme

SN40500103	Serie 50	69.00	F
SN40600103	Serie 60	81.00	F



Doppelt

SN40500105	Serie 50	57.00	F
SN40600105	Serie 60	81.00	F
SN40700105	Serie 70	119.00	F
SN40800105	Serie 80	218.00	F



Doppelt mit Bügel

SN40500106	Serie 50	63.00	F
SN40600106	Serie 60	86.00	F
SN40800106	Serie 80	229.00	F



Dreifach

SN40500107	Serie 50	83.00	F
SN40600107	Serie 60	119.00	F
SN40800107	Serie 80	340.00	F



Dreifach mit Bügel

SN40500108	Serie 50	89.00	F
SN40600108	Serie 60	125.00	F
SN40800108	Serie 80	355.00	F



Dreifach mit Schotklemme

SN40500109	Serie 50	126.00	F
SN40600109	Serie 60	163.00	F



Dreifach, Bügel und Schotklemme

SN40500110	Serie 50	132.00	F
SN40600110	Serie 60	168.00	F

Violin
Violin mit Bügel
Violin mit Schotklemme
Violin, Bügel und Schotklemme

SN40500111	Serie 50	46.00	F	SN40500112	Serie 50	52.00	F
SN40600111	Serie 60	55.00	F	SN40600112	Serie 60	62.00	F
SN40700111	Serie 70	96.00	F	SN40700112	Serie 70	107.00	F
SN40800111	Serie 80	173.00	F	SN40800112	Serie 80	185.00	F

SN40500113	Serie 50	89.00	F	SN40500114	Serie 50	95.00	F
SN40600113	Serie 60	96.00	F	SN40600114	Serie 60	103.00	F

50 Seldén Gleitlagerblöcke PBB50 Serie 50
 Rolle aus Komposit Ø 50 mm, für Tau bis Ø 12 mm

Artikelnr.	Modell	Gewicht g	Arbeits- / Bruchlast	Preis CHF	
SN40500101	einfach	103	700 / 1400 kg	27.00	F
SN40500102	einfach mit Bügel	121	700 / 1400 kg	32.00	F
SN40500103	einfach mit Schotklemme	190	400 / 1400 kg	69.00	F
SN40500105	doppelt	205	700 / 1400 kg	57.00	F
SN40500106	doppelt mit Bügel	223	700 / 1400 kg	63.00	F
SN40500107	dreifach	290	700 / 1400 kg	83.00	F
SN40500108	dreifach mit Bügel	308	700 / 1400 kg	89.00	F
SN40500109	dreifach mit Schotklemme	378	700 / 1400 kg	126.00	F
SN40500110	dreifach mit Bügel und Schotklemme	396	700 / 1400 kg	132.00	F
SN40500111	Violin	232	700 / 1400 kg	46.00	F
SN40500112	Violin mit Bügel	420	700 / 1400 kg	52.00	F
SN40500113	Violin mit Schotklemme	313	700 / 1400 kg	89.00	F
SN40500114	Violin mit Bügel und Schotklemme	327	700 / 1400 kg	95.00	F

60 Seldén Gleitlagerblöcke PBB60 Serie 60
 Rolle aus Komposit Ø 60 mm, für Tau bis Ø 14 mm

Artikelnr.	Modell	Gewicht g	Arbeits- / Bruchlast	Preis CHF	
SN40600101	einfach	200	1100 / 2200 kg	37.00	F
SN40600102	einfach mit Bügel	220	1100 / 2200 kg	43.00	F
SN40600103	einfach mit Schotklemme	310	400 / 2200 kg	81.00	F
SN40600105	doppelt	354	1100 / 2200 kg	81.00	F
SN40600106	doppelt mit Bügel	375	1100 / 2200 kg	86.00	F
SN40600107	dreifach	510	1100 / 2200 kg	119.00	F
SN40600108	dreifach mit Bügel	531	1100 / 2200 kg	125.00	F
SN40600109	dreifach mit Schotklemme	624	1100 / 2200 kg	163.00	F
SN40600110	dreifach mit Bügel und Schotklemme	645	1100 / 2200 kg	168.00	F
SN40600111	Violin	259	1100 / 2200 kg	55.00	F
SN40600112	Violin mit Bügel	227	1100 / 2200 kg	62.00	F
SN40600113	Violin mit Schotklemme	370	800 / 2200 kg	96.00	F
SN40600114	Violin mit Bügel und Schotklemme	388	1100 / 2200 kg	103.00	F

70 Seldén Gleitlagerblöcke PBB70 Serie 70
 Rolle aus Komposit Ø 70 mm, für Tau bis Ø 14 mm

Artikelnr.	Modell	Gewicht g	Arbeits- / Bruchlast	Preis CHF	
SN40700101	einfach	254	1500 / 3000 kg	55.00	F
SN40700102	einfach mit Bügel	285	1500 / 3000 kg	66.00	F
SN40700105	doppelt	495	1500 / 3000 kg	119.00	F
SN40700111	Violin	372	1500 / 3000 kg	96.00	F
SN40700112	Violin mit Bügel	395	1500 / 3000 kg	107.00	F

80 Seldén Gleitlagerblöcke PBB80 Serie 80
 Rolle aus Komposit Ø 80 mm, für Tau bis Ø 16 mm

Artikelnr.	Modell	Gewicht g	Arbeits- / Bruchlast	Preis CHF	
SN40800101	einfach	500	2000 / 4000 kg	119.00	F
SN40800102	einfach mit Bügel	554	2000 / 4000 kg	127.00	F
SN40800105	doppelt	772	2000 / 4000 kg	218.00	F
SN40800106	doppelt mit Bügel	827	2000 / 4000 kg	229.00	F
SN40800107	dreifach	1046	2000 / 4000 kg	340.00	F
SN40800108	dreifach mit Bügel	1102	2000 / 4000 kg	355.00	F
SN40800111	Violin	648	2000 / 4000 kg	173.00	F
SN40800112	Violin mit Bügel	687	2000 / 4000 kg	185.00	F



Schraubblock
Mit Kugellager

RF20151	Serie 20	14.00	F
---------	----------	-------	---



Schraub- und Nietblock
Mit Kugellager

RF20151A	Serie 20	18.00	F
----------	----------	-------	---



Orbit-Schraubblock
Mit Kugellager

RF35151	Serie 30	14.50	F
---------	----------	-------	---



Orbit-Schraubblöcke
Mit Kugellager

RF45151	Serie 40	29.00	F
RF55151	Serie 50	43.00	F



Core-Schraubblöcke
Mit seitlichem Kugellager und Gleitlager

RF64151	Serie 60	95.00	F
RF74151	Serie 75	108.00	F



Schraubblöcke
Mit Gleitlager

RF51151	Serie 50	36.00	F
RF60151	Serie 60	73.00	G

Ronstan Umlenkblöcke
Azetalrollen, doppeltes Azetalkugellager

Artikelnr.	Modell	Für Tau bis / Ø mm	Rolle Ø mm	Länge über alles / mm	Gewicht g	Arbeits- / Bruchlast	Masse Schrauben	Preis CHF
RF20151	Schraubblock, Serie 20	6	20	37	33	250 / 550 kg	2 x M4	14.00 F
RF20151A	Schraub- und Nietblock, Serie 20	6	20	50	24	200 / 550 kg	2 x M4	18.00 F
RF35151	Orbit-Schraubblock, Serie 30	8	30	50	35	300 / 600 kg	2 x M4	14.50 F
RF45151	Orbit-Schraubblock, Serie 40	9	40	60	32	325 / 700 kg	3 x M4	29.00 F
RF55151	Orbit-Schraubblock, Serie 50	10	55	78	70	500 / 1000 kg	3 x M5	43.00 F
RF64151	Core-Schraubblock, Serie 60	12	60	100	180	1000 / 2000 kg	2 x M8	95.00 F
RF74151	Core-Schraubblock, Serie 75	14	75	115	259	1500 / 3000 kg	2 x M10	108.00 F
RF51151	Schraubblock, Serie 50, Gleitlager	12	50	75	77	500 / 1000 kg	3 x M6	36.00 F
RF60151	Schraubblock, Serie 60, Gleitlager	10	60	87	116	600 / 1500 kg	5 x M6	73.00 G



Einfacher Umlenkblock
Mit Gleitlager

RF41151	Serie 40	29.00	F
---------	----------	-------	---



Gewölbte Grundfläche für Masten und Bäume

RF41153	für Umlenkblock RF41151	8.50	F
---------	-------------------------	------	---

Ronstan Umlenkblock aus rostfreiem Stahl
Rolle aus Azetal mit Gleitlager

Artikelnr.	Modell	Für Tau bis / Ø mm	Rolle Ø mm	Länge über alles / mm	Gewicht g	Arbeits- / Bruchlast	Masse Schrauben	Preis CHF
RF41151	Umlenkblock, Serie 40, ohne Kugellager	10	40	60	49	400 / 1000 kg	3 x M5	29.00 F



Einfache Synchro Umlenklöcke

Zum Schrauben

L29901360	Serie 30	16.00	F
L29901460	Serie 40	30.00	F

Einfache Racing Umlenklöcke

Zum Schrauben

L29906601	Serie 60	104.00	G
L29906811	Serie 80	142.00	G

Doppelte Racing Umlenklöcke

Zum Schrauben

L29906602	Serie 60	186.00	G
L29906812	Serie 80	235.00	G

Einfache HTX Umlenklöcke

Zum Schrauben

L29195061	Serie 50	66.00	G
L29196061	Serie 60	93.00	G
L29197261	Serie 72	148.00	G
L29199061	Serie 90	429.00	G

Lewmar Umlenklöcke
Azetalrollen, doppeltes Kugellager

Artikelnr.	Modell	Für Tau bis / Ø mm	Rolle Ø mm	Länge über alles / mm	Gewicht g	Arbeits- / Bruchlast	Masse Schrauben	Preis CHF
L29901360	einfach, Serie 30	8	30	50	25	200 / 480 kg	2 x M4	16.00 F
L29901460	einfach, Serie 40	10	40	67	43	240 / 900 kg	2 x M5	30.00 F
L29906601	einfach, Serie 60	12	60	85	160	400 / 800 kg	3 x M6	104.00 G
L29906602	doppelt, Serie 60	12	60	85	258	400 / 800 kg	3 x M6	186.00 G
L29906811	einfach, Serie 80	14	80	110	279	1000 / 2000 kg	3 x M6	142.00 G
L29906812	doppelt, Serie 80	14	80	110	415	1000 / 2000 kg	3 x M6	235.00 G

Lewmar Umlenklöcke HTX
Aluminiumrolle auf doppeltem Azetalkugellager

Artikelnr.	Modell	Für Tau bis / Ø mm	Rolle Ø mm	Länge über alles / mm	Gewicht g	Arbeits- / Bruchlast	Masse Schrauben	Preis CHF
L29195061	einfach, Schraubblock, Serie 50	10	50	75	108	800 / 1600 kg	2 x M5 / 1 x M8	66.00 G
L29196061	einfach, Schraubblock, Serie 60	12	60	90	158	1100 / 2200 kg	2 x M6 / 1 x M8	93.00 G
L29197261	einfach, Schraubblock, Serie 72	14	72	110	283	2000 / 4000 kg	2 x M8 / 1 x M10	148.00 G
L29199061	einfach, Schraubblock, Serie 90	16	90	145	672	3500 / 7000 kg	2 x M8 / 1 x M10	429.00 G



L29924061

L29924062

Umlenklöcke zum Schrauben

L29924061	einfach	49.00	F
L29924062	doppelt	55.00	K

Einfache Synchro Umlenklöcke zum Schrauben

L29926061	Serie 60	54.00	G
L29927261	Serie 72	77.00	G
L29929061	Serie 90	122.00	G

SELDÉN



Einfache Umlenklöcke mit Gleitlager zum Schrauben

SN40500115	Serie 50	49.00	F
SN40600115	Serie 60	63.00	F
SN40800115	Serie 80	129.00	F

Lewmar Umlenklöcke
Azetalrolle, Gleitlager

Artikelnr.	Modell	Für Tau bis / Ø mm	Rolle Ø mm	Länge über alles / mm	Gewicht g	Arbeits- / Bruchlast	Masse Schrauben	Preis CHF
L29924061	einfach	10	40	63	66	750 / 1500 kg	M8	49.00 F
L29924062	doppelt	10	40	63	121	750 / 1500 kg	M8	55.00 K
L29926061	einfach Synchro	10	60	98	162	800 / 1600 kg	M8	54.00 G
L29927261	einfach Synchro	12	72	110	229	1200 / 2400 kg	M8	77.00 G
L29929061	einfach Synchro	14	90	134	430	2000 / 4000 kg	M10	122.00 G

Seldén Umlenklöcke
Azetalrolle, oder Aluminiumrolle für High Load Blöcke

Artikelnr.	Modell	Für Tau bis / Ø mm	Rolle Ø mm	Länge über alles / mm	Gewicht g	Arbeits- / Bruchlast	Masse Schrauben	Preis CHF
SN40500115	einfach mit Gleitlager	12	50	87	80	700 / 1400 kg	3 x M5	49.00 F
SN40600115	einfach mit Gleitlager	14	60	93	141	1100 / 2200 kg	3 x M6	63.00 F
SN40800115	einfach mit Gleitlager	16	80	112	310	2000 / 4000 kg	3 x M8	129.00 F



Einfache Orbit Schraubblöcke

RF69151	Serie 60	230.00	G
RF79151	Serie 75	335.00	G



Ronstan Orbit Umlenkblöcke, High Load
Aluminiumrolle auf Torlon Walzenlager und doppeltem Azetalkugellager

Artikelnr.	Modell	Für Tau bis / Ø mm	Rolle Ø mm	Länge über alles / mm	Gewicht g	Arbeits- / Bruchlast	Masse Schrauben	Preis CHF	
RF69151	einfach, Orbit Serie 60	12	60	93	190	2000 / 4210 kg	2 x M8	230.00	G
RF79151	einfach, Orbit Serie 75	14	75	110	269	2450 / 4900 kg	1 x M8 / 1 x M10	335.00	G



Einfacher High Load Umlenkblock zum Schrauben

L29946611	Serie 60	660.00	B
-----------	----------	--------	---



Einfacher High Load Umlenkblock zum Schrauben

L29946801	Serie 80	398.00	G
-----------	----------	--------	---



Einfache High Load Umlenkblöcke zum Schrauben. Mit Torlon Walzenlager.

SN40620107	Serie 60	215.00	G
SN40820107	Serie 80	403.00	F



Lewmar High Load Umlenkblöcke
Aluminiumrolle auf Torlon Walzenlager und doppeltem Azetalkugellager

Artikelnr.	Modell	Für Tau bis / Ø mm	Rolle Ø mm	Länge über alles / mm	Gewicht g	Arbeits- / Bruchlast	Masse Schrauben	Preis CHF	
L29946611	einfach, Serie 60	12	60	85	129	1400 / 2800 kg	2 x M6 / 1 x M10	660.00	B
L29946801	einfach, Serie 80	14	80	110	160	2400 / 4800 kg	2 x M8 / 1 x M12	398.00	G



Seldén High Load Umlenkblöcke
Aluminiumrolle

Artikelnr.	Modell	Für Tau bis / Ø mm	Rolle Ø mm	Länge über alles / mm	Gewicht g	Arbeits- / Bruchlast	Masse Schrauben	Preis CHF	
SN40620107	High Load mit Torlon Walzenlager, Rolle aus Aluminium	12	60	110	126	1500 / 3000 kg	3 x M8	215.00	G
SN40820107	High Load mit Torlon Walzenlager, Rolle aus Aluminium	14	80	93	296	2500 / 5000 kg	3 x M8	403.00	F



Umlenkblöcke mit Stopper und Gewebeschnalle zur Befestigung auf einem Gelenkauge oder Pad-Eye.



OS293	Rolle aus Nylon Ø 50 mm (ohne Gelenkauge)	114.00	F
OS294	Rolle aus Aluminium Ø 63 mm (ohne Gelenkauge)	159.00	F

Spinlock Umlenkblöcke mit Stopper

Artikelnr.	Modell	Für Tau bis / Ø mm	Rolle Ø mm	Länge über alles / mm	Gewicht g	Arbeits- / Bruchlast	Preis CHF	
OS293	klein mit Stopper, Rolle und Gewebeschnalle	10	50	115	250	800 / 1600 kg	114.00	F
OS294	gross mit Stopper, Rolle und Gewebeschnalle	12	63	131	350	1200 / 2400 kg	159.00	F

 **SELDÉN**



Einfache Umlenkblöcke aus Aluminium zum Schrauben mit Stopper, Steuerbord und Backbord

L29926064	Serie 60	68.00	G
L29927264	Serie 72	93.00	G
L29929064	Serie 90	149.00	G



Einfacher Umlenblock zum Schrauben mit Stopper, Steuerbord und Backbord

L29196064	Serie 60	113.00	G
-----------	----------	--------	---



Einfacher Umlenblock mit Stopper, Steuerbord und Backbord zum Schrauben

SN40600118	Serie 60	82.00	F
SN40800118	Serie 80	159.00	F

Lewmar Synchro Umlenkblöcke
Azetalrolle, Gleitlager

Artikelnr.	Modell	Für Tau bis / Ø mm	Rolle Ø mm	Länge über alles / mm	Gewicht g	Arbeits- / Bruchlast	Masse Schrauben	Preis CHF	
L29926064	einfach mit Stopper, Back- und Steuerbord	10	60	98	190	800 / 1600 kg	M8	68.00	G
L29927264	einfach mit Stopper, Back- und Steuerbord	12	72	110	250	1200 / 2400 kg	M8	93.00	G
L29929064	einfach mit Stopper, Back- und Steuerbord	14	90	134	480	2000 / 4000 kg	M10	149.00	G

Lewmar HTX Umlenblock
Azetalrolle 60 mm mit seitlichem Kugellager, Seitenbacken aus Aluminium

Artikelnr.	Modell	Für Tau bis / Ø mm	Rolle Ø mm	Länge über alles / mm	Gewicht g	Arbeits- / Bruchlast	Masse Schrauben	Preis CHF	
L29196064	einfach mit Stopper	12	60	93.2	283	1100 / 2200 kg	2 x M6 / 1 x M8	113.00	G

Seldén Umlenblock
Azetalrolle, Gleitlager

Artikelnr.	Modell	Für Tau bis / Ø mm	Rolle Ø mm	Länge über alles / mm	Gewicht g	Arbeits- / Bruchlast	Lochabstand	Preis CHF	
SN40600118	einfach mit Stopper, Steuerbord und Backbord mit Gleitlager	14	60	93	198	1100 / 2100 kg	3 x M6	82.00	F
SN40800118	einfach mit Stopper, Steuerbord und Backbord mit Gleitlager	16	80	127	395	2000 / 4000 kg	3 x M8	159.00	F

Rätschblöcke

 **RONSTAN**

 **SELDÉN**



Einfache Rätsch-Schraubblöcke
Serie 40

RF46151	automatisch, Uhrzeigersinn	59.00	F
RF46151A	automatisch, Gegenurzeigersinn	59.00	F

Einfache Rätsch-Schraubblöcke
Serie 55

RF56151	automatisch/manuell, Uhrzeigersinn	73.00	F
RF56151A	automatisch/manuell, Gegenurzeigersinn	73.00	F

Einfache Rätsch-Schraubblöcke
Serie 60

SN40630105	manuell, Uhrzeigersinn	86.00	F
SN40630106	manuell, Gegenurzeigersinn	86.00	F

Ronstan und Seldén Rätsch-Schraubblöcke
Rolle aus Aluminium bei Ronstan und Komposit bei Seldén, doppeltes Kugellager aus Azetal, Kompositbacken

Artikelnr.	Modell	Für Tau bis / Ø mm	Rolle Ø mm	Länge über alles / mm	Gewicht g	Arbeits- / Bruchlast	Masse Schrauben	Preis CHF	
RF46151	automatisch, Uhrzeigersinn, Serie 40	8	40	60	36	175 / 500 kg	2 x M4	59.00	F
RF46151A	automatisch, Gegenurzeigersinn, Serie 40	8	45	60	36	175 / 500 kg	2 x M4	59.00	F
RF56151	automatisch/manuell, Uhrzeigersinn, Serie 55	10	55	80	76	250 / 700 kg	2 x M5	73.00	F
RF56151A	automatisch/manuell, Gegenurzeigersinn, Serie 55	10	55	80	76	250 / 700 kg	2 x M5	73.00	F
SN40630105	manuell, Uhrzeigersinn, Serie 60	10	60	80	87	250 / 500 kg	3 x M6	86.00	F
SN40630106	manuell, Gegenurzeigersinn, Serie 60	10	60	80	87	250 / 500 kg	3 x M6	86.00	F



Einfach, Bügel

RF2422	24.00	F
--------	-------	---



Einfach, Schraubschäkel auf Wirbel

RF144	28.50	F
-------	-------	---



Einfach, Wirbelauge

RF154	19.00	F
-------	-------	---



Umlenkblock, einfach

RF2419	19.00	F
--------	-------	---



Stehblock, einfach

RF2420	27.00	F
--------	-------	---



Stehblock, einfach, Bügel

RF2421	22.00	F
--------	-------	---



Stehblock, einfach, entfernbare Achse

RF2416	17.00	F
--------	-------	---



Einbaublock

RF2417	59.00	F
--------	-------	---

Mehrzweck-Drahtseilblöcke

Azetalrolle, Backen aus rostfreiem Stahl (ausser RF2417 aus verchromter Bronze)

Artikelnr.	Modell	Drahtseil bis / Ø mm	Rolle Ø mm	Länge über alles / mm	Arbeits- / Bruchlast	Preis CHF
RF2422	einfach, Bügel	5	65	85	700 / 1800 kg	24.00
RF144	einfach, Schraubschäkel auf Wirbel	5	65	95	350 / 750 kg	28.50
RF154	einfach, Wirbelauge	5	65	100	300 / 600 kg	19.00
RF2419	Umlenkblock, einfach	5	55	100 (Höhe 20)	500 / 1500 kg	19.00
RF2420	Stehblock, einfach	5	55	75 (Höhe 60)	900 / 1800 kg	27.00
RF2421	Stehblock, einfach, Bügel	5	55	73	350 / 1500 kg	22.00
RF2416	Stehblock, einfach, entfernbare Achse	5	32	45	300 / 800 kg	17.00
RF2417	Einbaublock	5	55	110 (Höhe 26)	700 / 1800 kg	59.00



Violinblock

RF186	19.00	F
-------	-------	---



Violinblock, V-Klemme

RF187	29.00	F
-------	-------	---



Einfach, Schraubblock

RF185	14.00	F
-------	-------	---



Einfach, Bügel

RF188	19.00	F
-------	-------	---

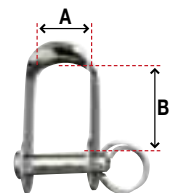

Schäkel

RF807	6.90	C
-------	------	---

Ronstan Blöcke aus rostfreiem Stahl

Rolle aus Azetal

Artikelnr.	Modell	Für Tau bis / Ø mm	Rolle Ø mm	Länge über alles / mm	Arbeits- / Bruchlast	Preis CHF
RF186	Violinblock	8	38 / 29	93	300 / 600 kg	19.00
RF187	Violinblock, V-Klemme	8	38 / 29	93	300 / 600 kg	29.00
RF185	Schraubblock	8	29	50	300 / 900 kg	14.00
RF188	einfach, Bügel	8	29	70	300 / 600 kg	19.00
RF807	Schäkel mit 5 mm Bolzen zur Verwendung als Bügel auf den Blöcken: RF185, RF186, RF187 und RF188	-	-	A = 14 mm B = 20 mm	-	6.90



Einfach

RF280	9.90	C
-------	------	---



Einfach, Auge

RF469	16.00	F
-------	-------	---



Einfach, Wirbelschäkel

RF467	24.00	F
-------	-------	---



Doppelt, Schraubblock

RF417	21.00	F
-------	-------	---



Mit abgerundeter Basis

RF285	14.00	F
-------	-------	---



Stehblock

RF919	13.00	F
-------	-------	---

Ronstan Blöcke aus rostfreiem Stahl
Rolle aus Azetal

Artikelnr.	Modell	Für Tau bis / Ø mm	Rolle Ø mm	Länge über alles / mm	Arbeits- / Bruchlast	Preis CHF
RF280	einfach	8	29	44	300 / 600 kg	9.90 C
RF469	einfach, Auge	12	29	69	350 / 500 kg	16.00 F
RF467	einfach, Wirbelschäkel	12	29	63	250 / 500 kg	24.00 F
RF417	doppelt, Schraubblock	8	29	50	450 / 1300 kg	21.00 F
RF285	mit abgerundeter Basis, Befestigung mittels 4 x Ø 5 mm Schrauben oder Nieten	8	29	25 x 82 (Lochabstand 72 x 16)	300 / 600 kg	14.00 F
RF919	Stehblock	8	29	47 (Lochabstand 41)	600 / 1200 kg	13.00 F



Einfach

RF571	9.90	C
-------	------	---



Einfach mit Bügel

RF572	16.90	F
-------	-------	---



Einfach, Wirbelschäkel

RF573	16.00	F
-------	-------	---



Einfach mit Auge

RF663	14.00	F
-------	-------	---



Einfach

RF666	9.90	C
-------	------	---



Schraubblock

RF661	9.90	F
-------	------	---



Schraubblock, doppelt

RF662	20.00	F
-------	-------	---



Stehblock, Längsmontage

RF917	13.00	F
-------	-------	---



Stehblock, seitliche Montage

RF569	12.50	F
-------	-------	---



Stehblock, seitliche Montage

RF568	11.50	F
-------	-------	---

Ronstan Miniblöcke aus rostfreiem Stahl
Rolle aus Azetal

Artikelnr.	Modell	Für Tau bis / Ø mm	Rolle Ø mm	Länge über alles / mm	Arbeits- / Bruchlast	Preis CHF
RF571	einfach	6	25	42	300 / 600 kg	9.90 C
RF572	einfach, Bügel	6	25	53	300 / 600 kg	16.90 F
RF573	einfach, Schraubschäkel auf Wirbel	6	25	56	150 / 300 kg	16.00 F
RF663	einfach, Auge	5	19	36	150 / 450 kg	14.00 F
RF666	einfach	5	19	31	150 / 400 kg	9.90 C
RF661	Schraubblock	5	19	37	150 / 450 kg	9.90 F
RF662	Schraubblock, doppelt	5	19	37	300 / 600 kg	20.00 F

Miniblöcke stehend

Artikelnr.	Modell	Für Tau bis / Ø mm	Rolle Ø mm	Länge über alles / mm	Höhe mm	Arbeits- / Bruchlast	Preis CHF
RF917	Stehblock, Längsmontage	8	19	40 (Lochabstand 29)	26	250 / 500 kg	13.00 F
RF569	Stehblock, seitliche Montage	8	19	40 (Lochabstand 29)	27	250 / 500 kg	12.50 F
RF568	Stehblock, seitliche Montage	5	19	38 (Lochabstand 26)	29	250 / 500 kg	11.50 F



Ronstan Kugellager Miniblöcke Serie 15

Die Ronstan Miniblöcke mit Kugellager aus rostfreiem Stahl werden auf Jollen für Cunningham, Baumniederholer, Unterliekstrecker und auf Yachten zum Beispiel für Lazy Jacks eingesetzt. Die Rolle aus Azetal mit Ø 15 mm kann Taue bis zu 5 mm aufnehmen. Backen aus rostfreiem Stahl.



Einfach

RF15101	11.50	F
---------	-------	---



Einfach, Wirbelschäkel

RF15100	21.00	F
---------	-------	---



Einfach mit Bügel

RF15111	14.00	F
---------	-------	---



Stehblock auf Bügel

RF15141	18.00	F
---------	-------	---



Block zum Nieten mit einfacher Lasche

RF15152	14.00	F
---------	-------	---



Block zum Nieten mit doppelter Lasche

RF15151A	14.00	F
----------	-------	---



Stehblock

RF15171	16.00	F
---------	-------	---



Schwenkbarer Umlenblock

RF15174	28.00	F
---------	-------	---



Doppelt

RF15202	21.00	F
---------	-------	---



Doppelt mit Bügel

RF15212	24.00	F
---------	-------	---



Schäkel für einfachen Block

RF1851	8.90	C
--------	------	---



Schäkel für Doppel- und Dreifachblock

RF633S	6.90	C
--------	------	---



Dreifach

RF15302	33.00	F
---------	-------	---



Dreifach mit Bügel

RF15312	36.00	F
---------	-------	---



Einbaublock

RF15711	20.00	F
---------	-------	---



Schäkel für einfachen Block

RF613	5.40	C
-------	------	---



Bügel Lochabstand 27 mm

RF133	2.30	C
-------	------	---



15 Kugelgelagerte Ronstan Miniblöcke Serie 15
Rolle Ø 15 mm aus Azetal

Artikelnr.	Modell	Für Tau bis / Ø mm	Rolle Ø mm	Gewicht g	Arbeits- / Bruchlast	Preis CHF	
RF15101	einfach	5	15	7	120 / 550 kg	11.50	F
RF15100	einfach, Wirbelschäkel	5	15	11	120 / 400 kg	21.00	F
RF15111	einfach mit Bügel	5	15	9	120 / 550 kg	14.00	F
RF15141	Stehblock auf Bügel	5	15	10	120 / 550 kg	18.00	F
RF15152	Block zum Nieten mit einfacher Lasche	5	15	8	120 / 550 kg	14.00	F
RF15151A	Block zum Nieten mit doppelter Lasche	5	15	9	120 / 550 kg	14.00	F
RF15171	Stehblock	5	15	9	120 / 550 kg	16.00	F
RF15174	schwenkbarer Umlenblock	5	15	16	120 / 350 kg	28.00	F
RF15202	doppelt	5	15	23	240 / 700 kg	21.00	F
RF15212	doppelt, Bügel	5	15	24	240 / 700 kg	24.00	F
RF15302	dreifach	5	15	28	360 / 850 kg	33.00	F
RF15312	dreifach, Bügel	5	15	30	360 / 850 kg	36.00	F
RF15711	Einbaublock	5	15	14	120 / 550 kg	20.00	F

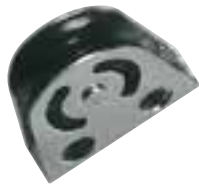

S0348	37.50	F	S0305	32.50	F	S0001	9.90	F	S0002	9.90	F	S0017	11.50	F
-------	-------	---	-------	-------	---	-------	------	---	-------	------	---	-------	-------	---

Sea Sure Miniblöcke aus rostfreiem Stahl Rolle aus Nylon

Artikelnr.	Modell	Für Tau bis / Ø mm	Rolle Ø mm	Länge über alles / mm	Bruchlast	Preis CHF
S0348	Stehblock, entfernbare Bolzen	10	25	83 (Abstand 70)	450 kg	37.50 F
S0305	stehende oder liegende Befestigung	10	38	51 (Abstand 38 / stehend, 25 / liegend)	450 kg	32.50 F
S0001	stehende oder liegende Befestigung	8	25	37 (Abstand 17 / stehend, 13 / liegend)	450 kg	9.90 F
S0002	Stehblock	8	25	45 (Abstand 38)	450 kg	9.90 F
S0017	Einbaublock	8	25	32 (Ausschnitt 13 x 32)	450 kg	11.50 F



S0039	9.90	C	S0003	9.50	F	S0007	12.50	F	S0005	9.50	F	S0011	16.00	F	S0013	21.00	F
-------	------	---	-------	------	---	-------	-------	---	-------	------	---	-------	-------	---	-------	-------	---



S0009	12.50	F	S0015	15.50	F	S0021	22.00	F	S0029	32.00	F	S0019	25.00	F
-------	-------	---	-------	-------	---	-------	-------	---	-------	-------	---	-------	-------	---



S0023	27.00	F	S0025	31.50	F	S0031	31.50	F	S0033	33.50	F	S0035	37.50	F	S0016	15.00	F
-------	-------	---	-------	-------	---	-------	-------	---	-------	-------	---	-------	-------	---	-------	-------	---

25 Sea Sure Miniblöcke aus rostfreiem Stahl Rolle Ø 25 mm aus Nylon

Artikelnr.	Modell	Für Tau bis / Ø mm	Rolle Ø mm	Länge über alles / mm	Bruchlast	Preis CHF
S0039	einfach, aus Nylon, schwarz, Bügel aus rostfreiem Stahl	6	25	45	450 kg	9.90 C
S0003	einfach	8	25	42	450 kg	9.50 F
S0007	einfach, entfernbare Befestigungsbolzen	8	25	45	450 kg	12.50 F
S0005	einfach, breite Backen	8	25	42	450 kg	9.50 F
S0011	einfach mit Bügel, entfernbare Bolzen	8	25	64	450 kg	16.00 F
S0013	einfach, Bügel und V-Klemme, entfernbare Bolzen	8	25	64	450 kg	21.00 F
S0009	Schraubblock	8	25	45 (Abstand 25)	450 kg	12.50 F
S0015	einfach, beweglich auf Sockel, entfernbare Bolzen	8	25	68 (Abstand 19)	450 kg	15.50 F
S0016	einfach, beweglich auf länglichem Sockel, entfernbare Bolzen	8	25	94 (Abstand 19)	450 kg	15.00 F
S0029	einfach, beweglicher auf Teflon® gelagerter Wirbel, entfernbare Bolzen	8	25	70	450 kg	32.00 F
S0019	Stehblock, drehbar, auf Teflon® gelagerter Wirbel, entfernbare Bolzen	8	25	53 (Abstand 34)	450 kg	25.00 F
S0021	doppelt, entfernbare Bolzen	8	25	57	450 kg	22.00 F
S0023	doppelt, versetzter Bügel, entfernbare Bolzen	8	25	78	450 kg	27.00 F
S0025	doppelt, Bügel und V-Klemme, entfernbare Bolzen	8	25	79	450 kg	31.50 F
S0031	dreifach, entfernbare Bolzen	8	25	57	450 kg	31.50 F
S0033	dreifach, versetzter Bügel, entfernbare Bolzen	8	25	75	450 kg	33.50 F
S0035	dreifach, Bügel und V-Klemme, entfernbare Bolzen	8	25	79	450 kg	37.50 F

Einfache Miniblöcke aus Nylon



RF13101N	4.50	C	RF13101G	4.50	C	RF13101R	4.50	C	S0040	12.50	F	S0041	14.50	F
----------	------	---	----------	------	---	----------	------	---	-------	-------	---	-------	-------	---

Artikelnr.	Modell	Für Tau bis / Ø mm	Rolle Ø mm	Länge über alles / mm	Arbeits- / Bruchlast	Preis CHF
RF13101N	einfach, schwarz, Rolle aus Azetal	4	15	30	150 / 300 kg	4.50 C
RF13101G	einfach, grau, Rolle aus Azetal	4	15	30	150 / 300 kg	4.50 C
RF13101R	einfach, rot, Rolle aus Azetal	4	15	30	150 / 300 kg	4.50 C
S0040	einfach, schwarz, Rolle aus Nylon	5	19	43	75 / 150 kg	12.50 F
S0041	einfach, schwarz, Rolle aus Nylon	6	25	54	75 / 150 kg	14.50 F

Einfache Drahtseilblöcke



RF667	15.50	F	RF560	18.00	F	RF418	20.00	F	RM302	5.50	C
-------	-------	---	-------	-------	---	-------	-------	---	-------	------	---

Ronstan Drahtseilblöcke aus rostfreiem Stahl

Rolle aus Nylatron

Artikelnr.	Modell	Drahtseil bis / Ø mm	Rolle Ø mm	Länge über alles / mm	Arbeits- / Bruchlast	Preis CHF
RF667	einfach	2	19	31	200 / 400 kg	15.50 F
RF560	einfach, Auge	3	19	41	250 / 500 kg	18.00 F
RF418	einfach, Schraubblock	3	25	50 (Abstand 28)	450 / 900 kg	20.00 F
RM302	einfacher Riley-Block, Rolle aus verchromter Bronze	2.5 (Tau 4)	13	35	150 / 450 kg	5.50 C

Einfache Drahtseilblöcke mit entfernbarer Rolle



RF468	Serie 25	21.00	F	RF103	Serie 45	38.00	F	RF104	Serie 45	31.00	F	RF44108	Serie 40	69.00	G
-------	----------	-------	---	-------	----------	-------	---	-------	----------	-------	---	---------	----------	-------	---

Ronstan Drahtseilblöcke aus rostfreiem Stahl, mit Auge

Rolle aus Nylatron

Artikelnr.	Modell	Drahtseil bis / Ø mm	Rolle Ø mm	Länge über alles / mm	Arbeits- / Bruchlast	Preis CHF
RF468	einfach, entfernbare Rolle	3	25	69	450 / 900 kg	21.00 F
RF103	einfach, entfernbare Rolle	4	45	83	850 / 1700 kg	38.00 F
RF104	einfach, entfernbare Rolle	4	45	83	850 / 1700 kg	31.00 F

Ronstan Drahtseilblock, Kugellager aus Torlon

Rolle aus Aluminium

RF44108	einfach, mit Schäkel	4	40	73	240 / 1100 kg	69.00 G
---------	----------------------	---	----	----	---------------	---------



S0116	17.50	F	S0104	19.50	F	S0102	21.00	F	S0118	18.00	F
-------	-------	---	-------	-------	---	-------	-------	---	-------	-------	---

25 Sea Sure Drahtseilblöcke aus rostfreiem Stahl
Rolle Ø 25 mm verchromt

Artikelnr.	Modell	Drahtseil bis / Ø mm	Rolle Ø mm	Länge über alles / mm	Arbeits- / Bruchlast	Preis CHF
S0116	einfach	3	25	43	380 / 950 kg	17.50 F
S0104	einfach, Schraubblock	3	25	44	380 / 950 kg	19.50 F
S0102	einfach, entfernbarer Federring-Bolzen	3	25	44	380 / 950 kg	21.00 F
S0118	einfach, Schraubblock, flache oder stehende Befestigung	3	25	39 (Abstand 13 / flach) 44 (Abstand 17 / stehend)	380 / 950 kg	18.00 F

SELDÉN

Seldén High Load Drahtseilblöcke

- Backen aus rostfreiem Stahl für hohe Lasten und grosse Steifigkeit
- Geschlossenes Kugellager aus rostfreiem Stahl um Reibung Kugel/Kugel und Gewicht zu verringern
- Auch für Tau aus Dyneema geeignet



Einfach	Einfach mit Bügel	Doppelt	Dreifach	Dreifach mit Bügel
SN40220106	SN40220107	SN40220108	SN40220110	SN40220111
28.00	30.00	36.00	55.00	59.00

25 Seldén Drahtseilblöcke der Serie BBB25, aus rostfreiem Stahl
Rollen aus rostfreiem Stahl

Artikelnr.	Modell	Drahtseil bis / Ø mm	Rolle Ø mm	Länge über alles / mm	Gewicht g	Arbeits- / Bruchlast	Preis CHF
SN40220106	einfach, entfernbarer Bolzen	3	25	45	32	400 / 800 kg	28.00
SN40220107	einfach mit Bügel, entfernbarer Bolzen	3	25	58	34	400 / 800 kg	30.00
SN40220108	doppelt, entfernbarer Schäkkel	3	25	57	58	400 / 800 kg	36.00
SN40220110	dreifach, entfernbarer Schäkkel	3	25	57	84	400 / 800 kg	55.00
SN40220111	dreifach, Bügel, entfernbarer Schäkkel	3	25	70	86	400 / 800 kg	59.00

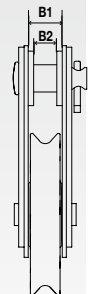

Seldén High Load Drahtseilblöcke mit Gleitlager
Rolle aus Aluminium, Backen aus rostfreiem Stahl

Artikelnr.	Modell	Drahtseil bis / Ø mm	Rolle Ø mm	Breite B1 mm	Breite B2 mm	Bolzen Ø mm	Gewicht g	Arbeits- / Bruchlast	Preis CHF
SN40420101	einfach mit entfernbarem Bolzen	4	45	9.5	9.5	10	88	1100 / 2200 kg	52.00
SN40610101	einfach mit entfernbarem Bolzen	5	60	12.5	8.5	10	192	1500 / 3000 kg	94.00
SN40810101	einfach mit entfernbarem Bolzen	6	80	15.5	10.7	12.7	479	2750 / 5500 kg	172.00
SN41010101	einfach mit entfernbarem Bolzen	8	100	15.5	12.5	16	812	4000 / 8000 kg	266.00



Einbaublock für Fall
Gehäuse aus rostfreiem Stahl

SN50509803	Rolle Ø 35 mm	66.00	K
------------	---------------	-------	---



Einbaublock für Fall
Gehäuse aus Komposit

SN50507201	Rolle Ø 45 mm	68.00	K
------------	---------------	-------	---



Einbaublöcke für Fall
Gehäuse aus Aluminium

SN50500401	Rolle Ø 45 mm	62.00	K
SN50504001	Rolle Ø 57mm	95.00	K



Einbaublöcke für Fall
Gehäuse aus Aluminium

SN50500601	Rolle Ø 70 mm	96.00	K
SN50501201	Rolle Ø 90 mm	167.00	K



Einbaublock für Fall, doppelt
Gehäuse aus Aluminium

SN50505301	Rolle Ø 70 mm	132.00	K
------------	---------------	--------	---

Einfache Seldén Einbaublöcke für Yachten

Rolle aus Komposit

Artikelnr.	Modell	Für Tau bis / Ø mm	Rolle aus Komposit / Ø mm	Abstand mm	Ausschnitt mm	Gewicht g	Arbeits- / Bruchlast	Preis CHF
SN50509803	Gehäuse aus rostfreiem Stahl	8	35	75	60 x 15	119	800 / 1600 kg	66.00 K
SN50507201	Gehäuse aus Komposit	10	45	88	73 x 20	73	800 / 1600 kg	68.00 K
SN50500401	Gehäuse aus Aluminium	12	45	88	73 x 20	171	800 / 1600 kg	62.00 K
SN50504001	Gehäuse aus Aluminium	12	57	118	95 x 25	195	800 / 1600 kg	95.00 K
SN50500601	Gehäuse aus Aluminium	12	70	118	95 x 25	225	1200 / 2400 kg	96.00 K
SN50501201	Gehäuse aus Aluminium	16	90	165	135 x 28	437	2500 / 5000 kg	167.00 K

Doppelter Seldén Einbaublock für Yachten

SN50505301	Gehäuse aus Aluminium	12	70	142	118 x 40	345	1200 / 2400 kg	132.00 K
------------	-----------------------	----	----	-----	----------	-----	----------------	----------



Leitösen für Fockfall
Aus rostfreiem Stahl

SN50815903	für Tauwerk max. Ø 12 mm	42.00	K
SN50812803	für Tauwerk max. Ø 16 mm	72.00	K

Seldén Einbaublock für Vorstag, Spifall und 2 Genuafallen

Rollen aus Komposit

Artikelnr.	Modell	Für Tau bis / Ø mm	Rollen aus Komposit / Ø mm	Vorstag Ø mm	Ausschnitt mm	Gewicht g	Arbeits- / Bruchlast	Preis CHF
SN50501803	Gehäuse aus Aluminium	12	2 x 70 mm, 1 x 90 mm	6	220 x 40	1145	1200 / 2400 kg	279.00 K

Platten für Fallaustritte

Aus rostfreiem Stahl

Artikelnr.	Für Tau bis / Ø mm	Ausschnitt mm	Masse über alles / mm	Preis CHF
SN50501701	10	77 x 12	160 x 20	43.00 K
SN50501401	14	115 x 17	200 x 24	49.00 K
SN50502101	18	97 x 22	210 x 30	63.00 K
SN50502501	20	122 x 26	280 x 35	107.00 K

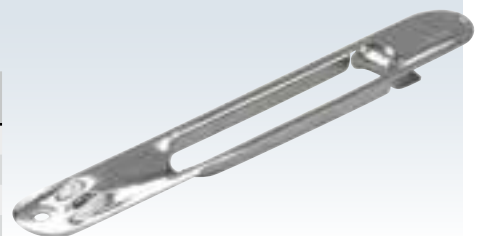

Mast- und Deckblöcke

SELDÉN



Einfach, aus Komposit, zum Einbauen

P505A069	Rolle Ø 38 mm aus Ertalyte	45.00	G
----------	----------------------------	-------	---



Einfach, aus Komposit, zum Einbauen

P505A071	Rolle Ø 35 mm aus Ertalyte	51.00	G
P505A0712	Rolle Ø 35 mm aus Bronze	65.00	G
P505075	Schutzplatte aus rostfreiem Stahl	5.00	G



Einfach, aus rostfreiem Stahl, zum Einbauen

P505A079	Rolle Ø 25 mm aus rostfreiem Stahl	44.00	G
----------	------------------------------------	-------	---

Seldén Einbaublöcke

Aus Komposit oder rostfreiem Stahl

Artikelnr.	Modell	Für Tau und Drahtseil bis / Ø mm	Rolle Ø mm	Länge über alles / mm	Arbeits- / Bruchlast	Preis CHF	
P505A069	einfach, Rolle aus Ertalyte	8 (Drahtseil 4)	38	90 (Lochabstand 76)	150 / 300 kg	45.00	G
P505A071	einfach, Rolle aus Ertalyte	4 (Drahtseil 4)	35	85 (Lochabstand 72)	150 / 300 kg	51.00	G
P505A0712	einfach, Rolle aus Bronze	4 (Drahtseil 4)	35	85 (Lochabstand 72)	200 / 400 kg	65.00	G
P505A079	einfach, Kugellager, Rolle aus rostfreiem Stahl	4 (Drahtseil 3)	25	57 (Lochabstand 47)	400 / 800 kg	44.00	G

seasure



Einfach, zum Einbauen
Für gerade Fläche

S0108	18.00	F
-------	-------	---



Einfach, zum Einbauen
Für gerade Fläche

S0114	18.00	F
-------	-------	---



Einfach, zum Einbauen
Für gerade oder abgerundete Fläche

S0110	17.00	F
-------	-------	---

25 Sea Sure Einbaublöcke, aus rostfreiem Stahl

Rolle Ø 25 mm verchromt

Artikelnr.	Modell	Für Tau und Drahtseil bis / Ø mm	Rolle Ø mm	Länge über alles / mm	Arbeits- / Bruchlast	Preis CHF	
S0108	einfach, für gerade Fläche	4 (Drahtseil 3)	25	22 (Lochabstand 15)	380 / 950 kg	18.00	F
S0114	einfach, für gerade Fläche	4 (Drahtseil 3)	25	32 (Lochabstand 22)	380 / 950 kg	18.00	F
S0110	einfach, gerade oder abgerundete Fläche	4 (Drahtseil 3)	25	57 (Lochabstand 47)	120 / 300 kg	17.00	F

LEWMAR®



Einfacher Einbaublock aus Komposit

L29901361	Rolle Ø 30 mm	24.50	F
-----------	---------------	-------	---



Doppelter Einbaublock aus Komposit

L29901362	Rollen Ø 30 mm	31.00	F
-----------	----------------	-------	---

allen BROTHERS



Einfache Einbaublöcke

Y0008	Rolle aus Nylon Ø 38 mm	11.50	I
Y0008A	Rolle aus Aluminium Ø 38 mm	24.00	I

30 Einbaublöcke aus Komposit und aus Nylon

Artikelnr.	Modell	Für Tau bis / Ø mm	Rollen Ø mm	Länge über alles / mm	Arbeits- / Bruchlast	Preis CHF	
L29901361	Einbaublock einfach, Rolle aus Komposit, Kugellager	8	30	76 (Lochabstand 58)	200 / 480 kg	24.50	F
L29901362	Einbaublock doppelt, Rollen aus Komposit, Kugellager	8	30	99 (Lochabstand 83)	200 / 480 kg	31.00	F
Y0008	Einbaublock einfach, Rolle aus Nylon	10	38	102 (Lochabstand 80)	250 / 500 kg	11.50	I
Y0008A	Einbaublock einfach, Rolle aus Aluminium	10 (Drahtseil 4)	38	102 (Lochabstand 80)	250 / 500 kg	24.00	I



Einfacher Einbaublock
Für gerade Fläche
Rolle Ø 22 mm aus Nylatron

RF453	23.00	F
-------	-------	---



Einfacher Einbaublock
Für abgerundete Fläche
Rolle Ø 22 mm aus Nylatron

RF452	29.00	F
-------	-------	---



Einfacher Einbaublock
Für gerade Fläche
Rolle Ø 30 mm aus Nylatron

RF31712	23.00	F
---------	-------	---



Einfacher Einbaublock
Für gerade Fläche
Rolle Ø 40 mm aus Nylatron

RF41712	32.00	F
---------	-------	---



Einfacher Einbaublock
Für gerade Fläche
Rolle Ø 50 mm aus Nylatron

RF51712	39.00	F
---------	-------	---

Ronstan Einbaublöcke
Rolle aus Nylatron

Artikelnr.	Modell	Drahtseil bis / Ø mm	Rolle Ø mm	Länge über alles / mm	Arbeits- / Bruchlast	Preis CHF	
RF453	einfach, für gerade Fläche	3	22	25 (Lochabstand 21 x 16)	160 / 320 kg	23.00	F
RF452	einfach, für abgerundete Fläche	3	22	26 (Lochabstand 29 x 16)	160 / 320 kg	29.00	F
RF31712	einfach, für gerade Fläche	4 (Tau 8 mm)	30	44 (Lochabstand 31 x 29)	375 / 800 kg	23.00	F
RF41712	einfach, für gerade Fläche	5 (Tau 10 mm)	40	54 (Lochabstand 41 x 32)	500 / 1000 kg	32.00	F
RF51712	einfach, für gerade Fläche	5 (Tau 12 mm)	50	62 (Lochabstand 46 x 38)	800 / 1500 kg	39.00	F



Allen Streckerkasten

Kasten aus schwarz eloxiertem Aluminium. Alle Rollen sind mit Kugellagern ausgerüstet. Befestigung mit 4 Schrauben Ø 6 mm.

Artikelnr.	Übersetzung	Arbeitslänge / mm	Kastenlänge / mm	Kastenbreite / mm	Kastenhöhe / mm	Preis CHF	
Y4233	8 : 1	200	240	40	40	149.00	I

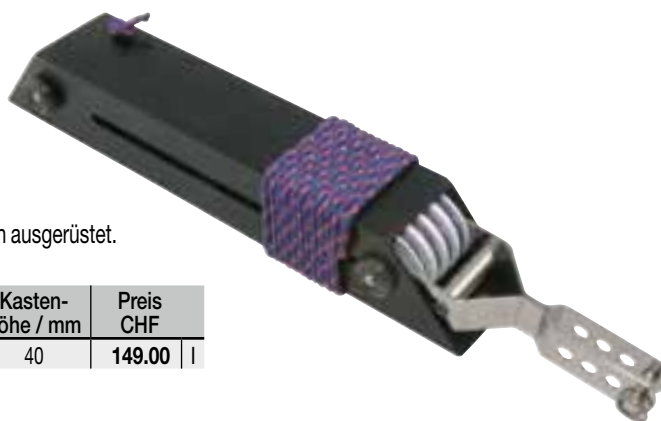

High Load Blöcke



Einfacher High Load Einbaublock

RF20711HL	Rolle Ø 20 mm	31.00	F
-----------	---------------	-------	---



Einfacher High Load Einbaublock

RF30711HL	Rolle Ø 30 mm	33.00	F
-----------	---------------	-------	---



Einfacher High Load Stehblock

RF50171HL	Rolle Ø 50 mm	54.00	F
-----------	---------------	-------	---



Ronstan High Load Blöcke

Artikelnr.	Modell	Drahtseil bis / Ø mm	Rolle Ø mm	Länge über alles / mm	Arbeits- / Bruchlast	Preis CHF	
RF20711HL	einfach, High Load, für flache oder abgerundete Fläche	3	20	59 (Lochabstand 49)	275 / 1000 kg	31.00	F
RF30711HL	einfach, High Load, für flache oder abgerundete Fläche	3	30	72 (Lochabstand 59)	375 / 750 kg	33.00	F
RF50171HL	einfacher Stehblock, High Load	5	50	70 x 62 (Lochabstand 54)	800 / 1500 kg	54.00	F



RF6711

RF6730

RF6720

Geöffnet

Geschlossen

Schnappblöcke

Soll ein Schnappblock dort eingesetzt werden, wo seine Bewegungsfreiheit eingeschränkt ist, dann setzen Sie einen Schäkel dazwischen (siehe 2te + 3te Abbildung), damit sich der Block in alle Richtungen frei bewegen kann.

Artikelnr.	Modell	Für Tau bis / Ø mm	Rolle Ø mm	Gewicht g	Arbeits- / Bruchlast	Preis CHF	
RF6711	mit Gelenkkarabiner auf Wirbel, Rolle aus Azetal	11	51	260	500 / 1000 kg	172.00	F
RF6730	mit Karabiner auf Wirbel, Rolle aus Aluminium, Kugellager	16	45	550	1600 / 3200 kg	209.00	F
RF6720	mit Karabiner auf Wirbel, Rolle aus Azetal	12	64	480	1000 / 2000 kg	179.00	F

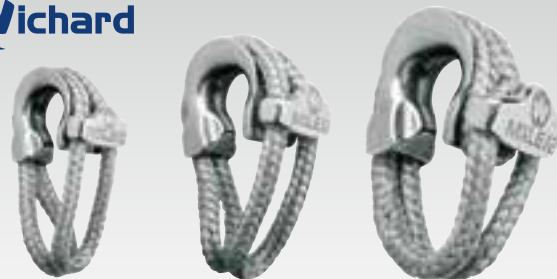

MXLEvo Soft Blöcke zum Öffnen

Der MXLEvo Block wird mit einem Dyneema Loop geliefert und ist überall schnell montierbar. Der MXLEvo wurde für hohe Lasten entwickelt wie bei einer Fallumlenkung beim Mastfuss, 2:1 Fallblock, Unterliekblock, Barberholer, Baumniederholer.



Artikelnr.	Modell	Für Tau bis / Ø mm	Abmessungen L x B x Dicke / mm	Länge Loop mm	Gewicht g	Arbeits- / Bruchlast	Preis CHF	
WI21104	MXLEvo 10	10	30 x 40 x 155	155	40	800 / 2000 kg	58.00	F
WI21105	MXLEvo 12	12	40 x 54 x 215	215	90	1590 / 3800 kg	73.00	F
WI21106	MXLEvo 16	16	47 x 60 x 41	255	140	2500 / 5000 kg	115.00	F



MXEvo mit Sechskant-Bolzen

Der MXEvo ist ein hochfester geschmiedeter Block/Schäkel mit Sechskant-Bolzen aus rostfreiem Stahl zur Aufnahme von hohen Lasten. Empfohlene Einsatzzwecke wo ein häufiger Positionswechsel nicht notwendig ist (Mastfuss, Backstage usw.). Durch sein Design werden Kräfte optimal verteilt und verhindert übermässiges und unnötiges Scheuern am Tauwerk, zusätzlich mit Bügel ausgerüstet.

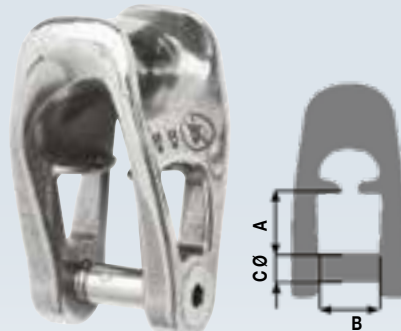

Artikelnr.	Länge mm	Breite mm	Ø mm	A mm	B mm	C Ø mm	Für Tau Ø mm max.	Gewicht g	Arbeits- / Bruchlast	Preis CHF	
WI11613	53	26	6	18	13	7	8	53	720 / 1700 kg	55.00	F
WI11614	62	36	8	18	18	9	10	109	1300 / 3500 kg	66.00	F
WI11615	77	44	10	22	22	11	14	222	1760 / 5000 kg	103.00	F



Ronstan High Load Schnappblock

Ausgerüstet mit einer Textilschleife, Backen öffnen sich mit einer leichten Drehung; wird an einem Pad-Eye oder Bügel befestigt. In geschlossener Position sorgt eine Federkugel für die Arretierung. Kein Velcro Verschluss nötig.

Für Tau Ø12 mm. Gewicht 65 g. Arbeits- / Bruchlast: 2000 / 4000 kg Rolle aus Azetal Ø 42 mm, Gleitlager, Seitenbacken aus gefrästem Aluminium

RF47109	349.00	G
---------	--------	---



Einfache Schnappblöcke für Barber

Mit Kugellager, Rolle aus Delrin.

L29900240	Rolle Ø 30 mm	36.00	G
L29900340	Rolle Ø 40 mm	62.00	G



Ronstan Shock Umlenkösen

Ultra leichter und kompakter Miniblock ohne Rolle für viele Anwendungen auf kleinen Booten wie Barberholer, Cunningham, Lazy Jack usw.

RF8080

Aus widerstandsfähigem Aluminium mit einer Bruchlast von 350 kg. Sind für Trimmleinen bis 5 mm ausgelegt. Lieferung per Paar.

Masse: Länge 23 mm, Breite 15 mm, Dicke 8.5 mm



RF8081

Aus widerstandsfähigem Aluminium mit einer Bruchlast von 1000 kg. Sind für Trimmleinen bis 10 mm ausgelegt. Lieferung per Stück.

Masse: Länge 36 mm, Breite 25 mm, Dicke 15 mm



Die Shock Umlenkösen werden mittels Tau, Gurtband oder Dyneema Schlaufe befestigt.



Artikelnr.	Farbe	Gewicht g	Arbeits- / Bruchlast	Preis CHF (2 Stk.)
RF8080B	blau	2.5	175 / 350 kg	14.90 F
RF8080G	grau	2.5	175 / 350 kg	14.90 F
RF8080R	rot	2.5	175 / 350 kg	14.90 F

Artikelnr.	Farbe	Gewicht g	Arbeits- / Bruchlast	Preis CHF
RF8081B	blau	12	500 / 1000 kg	11.00 F
RF8081R	rot	12	500 / 1000 kg	11.00 F

Umlenkringe

Diese Loops aus Aluminium zeichnen sich durch hohe Festigkeit und geringes Gewicht aus. Dank der speziellen Harteloxierung haben sie eine sehr glatte Oberfläche. Die optimierten Rundungen erlauben hohe Taulasten mit einem Minimum an Reibung. Anwendung: Umlenkung beim Mastfuss, Barberholer, Inholer, Kaskade Baumniederholer, Lazy Jack, Achterstag oder als Leitöse an Relingstützen.



NEW 2021



Artikelnr.	Für Tau Ø mm max.	Ø in./aus. mm	Breite mm	Gewicht g	Arbeitslast	Preis CHF
RF8090-05	4	5 / 15	7.5	2	500 kg	9.50 F
RF8090-08	7	8 / 22	11.0	4	1000 kg	10.90 F
RF8090-11	9	11 / 29	13.0	8	2000 kg	12.50 F
RF8090-16	12	16 / 38	17.0	17	3500 kg	14.50 F
RF8090-21	16	21 / 47	22.0	33	5000 kg	27.00 F
RF8090-26	22	26 / 57	25.0	57	7000 kg	42.00 F



Artikelnr.	Für Tau Ø mm max.	Ø in./aus. mm	Breite mm	Gewicht g	Arbeitslast	Preis CHF
WI20705	5.5	7 / 18	9	2	400 kg	15.50 F
WI21008	8	10 / 25	12	5	800 kg	17.50 F
WI21510	10	15 / 35	15	12	1600 kg	19.50 F
WI22014	14	20 / 47	21	31	3200 kg	24.00 F
WI22517	17	25 / 60	25	57	5000 kg	31.50 F



Artikelnr.	Für Tau Ø mm max.	Ø in./aus. mm	Breite mm	Gewicht g	Arbeitslast	Preis CHF
BL1105RA	5	7 / 18	9	1	400 kg	9.90 F
BL1107RA	8	10 / 25	12	2	800 kg	12.50 F
BL1110RA	10	15 / 35	15	6	1600 kg	15.00 F
BL1114RA	14	20 / 50	22	14	3200 kg	19.50 F

Rollen



RF431

Aus Azetal

Aus Azetal, Lager aus Bronze



RF61000

Aus Nylatron

Aus Azetal

Ronstan Rollen

Aus Azetal

Artikelnr.	Für Tau bis / Ø mm	Rolle Ø mm	Loch Ø mm	Breite mm	Preis CHF	
RF1743	6	19	8.1	9.5	2.00	C
RF578	6	25	6.5	9.5	2.50	C
RF128	12	29	7.9	15.1	2.50	C
RF129	8	29	6.6	9.9	3.00	C
RF1006	12	38	12.7	15.5	5.50	C
RF41000	10	38	8.2	14.2	3.50	C
RF437	16	60	11.0	19.0	7.90	C
RF1765	10	66	8.2	15.1	5.60	C

Aus Azetal, Lager aus Bronze

RF431	14	73	12.7	21.2	18.50	C
-------	----	----	------	------	-------	---

Ronstan Rollen

Aus Nylatron

Artikelnr.	Für Tau bis / Ø mm	Rolle Ø mm	Loch Ø mm	Breite mm	Preis CHF	
RF20000HL	6 (Drahtseil 2,5)	20	8	10	14.00	F
RF30000HL	8 (Drahtseil 3)	30	8	10	16.00	F
RF40000HL	10 (Drahtseil 4)	40	8	14	19.50	F
RF132AW	10 (Drahtseil 5)	45	8	9.5	18.00	C
RF50000HL	12 (Drahtseil 5)	50	10	18	26.00	F

Aus Azetal

RF61000	14	60	8	20.5	38.00	G
---------	----	----	---	------	-------	---



RF62000

Rätsch-Rolle mit Kugellager

Aus Aluminium

Artikelnr.	Für Tau bis / Ø mm	Rolle Ø mm	Loch Ø mm	Breite mm	Preis CHF	
RF62000	10	60	3 x 6	16.9	79.00	G



RF1020
RF1766
RF1767



RF34000
RF44000
RF54000



RF60000
RF70000



RF68000

Ronstan Rollen mit Kugellager

Aus Azetal

Artikelnr.	Für Tau bis / Ø mm	Rolle Ø mm	Loch Ø mm	Breite mm	Preis CHF	
RF1020	6	28	5	11.1	6.50	C
RF1766	10	38	8	15.0	17.00	F
RF1767	10	50.4	8	14.3	29.00	F
RF60000	10	60	3 x 6.3	16.9	50.00	G
RF70000	12	75	3 x 6	20.5	52.00	G

Aus Aluminium

RF34000	5 (Drahtseil 3)	30	6	7.7	38.00	G
RF44000	6 (Drahtseil 4)	40	6	10	51.00	G
RF54000	10 (Drahtseil 5)	50	8	16.5	56.00	G
RF68000	14 (Drahtseil 5)	60	8	20.5	125.00	G

spinlock



OS226
OS236



OS207
OS211



Spinlock Rollen

Aus Komposit

Artikelnr.	Für Tau bis / Ø mm	Rolle Ø mm	Loch Ø mm	Breite mm	Preis CHF	
OS207	12	38	12	17	10.50	F
OS211	14	50	12	20	12.50	F

Aus Aluminium

OS226	12	38	10	17	21.00	F
OS236	14	50	12	20	29.00	F



P504A109



P504A107



P504360



P504361

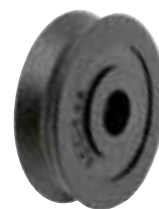

P504362

Seldén Rollen mit Kugellager

Aus rostfreiem Stahl

Artikelnr.	Für Tau bis / Ø mm	Rolle Ø mm	Loch Ø mm	Breite mm	Preis CHF	
P504A109	5 (Drahtseil 2.5)	21	4	9	26.00	G
P504A107	6 (Drahtseil 4)	35	8	10	56.00	G

Seldén Rollen

Aus Komposit

Artikelnr.	Für Tau bis / Ø mm	Rolle Ø mm	Loch Ø mm	Breite mm	Preis CHF	
P504360	5	21	4.2	9	3.00	G
P504361	4	35	8	6.5	17.90	G
P504362	6	35	8	10	14.50	G

Seldén Rollen

Aus Komposit

Artikelnr.	Für Tau bis / Ø mm	Rolle Ø mm	Loch Ø mm	Breite mm	Preis CHF	
SN504344	8	14	6.2	10	4.90	K
SN504310	8	23	6	10	3.00	K
SN504319	10	28	8	13	8.00	K
SN504316	10	28	10	13	7.50	K
SN504505	8	38	10	11	11.00	K
SN504320	10	45	8	13	14.00	K
SN504321	10	45	10	13	14.00	K
SN504504	8	45	10	11	11.00	K
SN504502	14	45	12	16	20.00	K
SN504322	10	57	8	13	17.00	K
SN504323	10	57	10	13	17.00	K
SN504324	10	57	12	13	17.00	K
SN504348	10	57	14	13	17.00	K
SN504325	10	70	10	13	18.00	K
SN504326	10	70	12	13	18.00	K
SN504332	14	70	12	16	24.00	K
SN504327	10	70	14	13	18.00	K
SN504333	14	70	14	16	24.00	K
SN504334	14	70	16	16	24.00	K
SN504328	10	90	10	13	22.00	K
SN504329	10	90	12	13	22.00	K
SN504335	14	90	12	16	28.00	K
SN504330	10	90	14	13	22.00	K
SN504336	14	90	14	16	29.00	K
SN504337	14	90	16	16	27.00	K
SN504338	16	90	20	20	51.00	K
SN504339	16	130	20	20	65.00	K

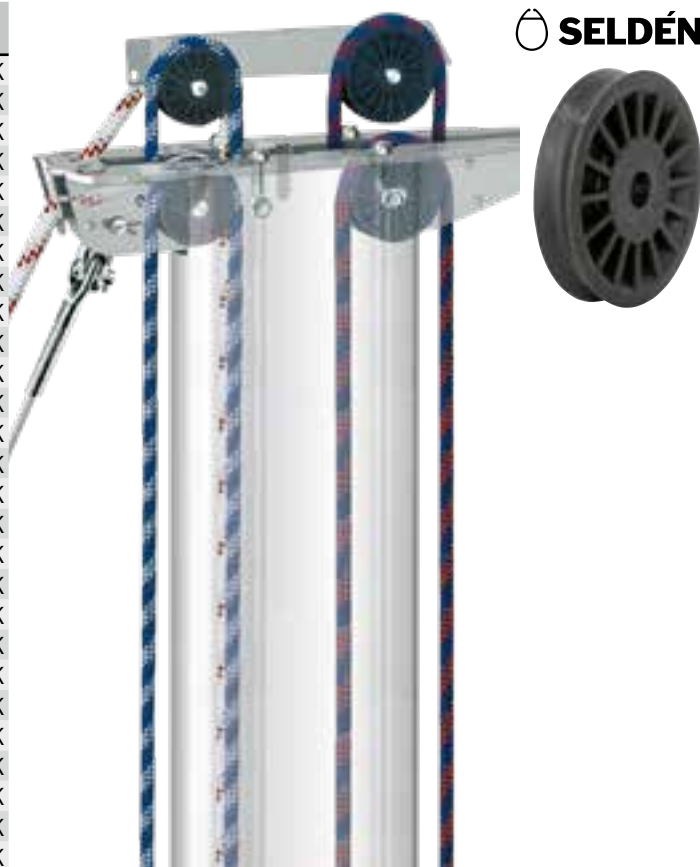

LEWMAR®

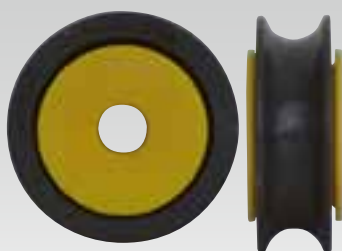

Lewmar Rolle mit Kugellager

Aus Azetal

Artikelnr.	Für Tau bis / Ø mm	Rolle Ø mm	Loch Ø mm	Breite mm	Preis CHF	
L29472970	8	40	8	15	16.00	G

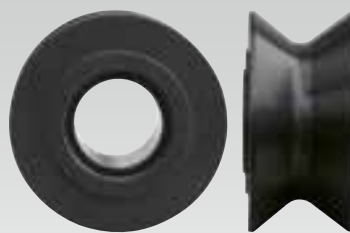

Lewmar Rolle

Aus Aluminium

Artikelnr.	Für Tau bis / Ø mm	Rolle Ø mm	Loch Ø mm	Breite mm	Preis CHF	
L29139101	12 (Drahtseil 5)	40	15	19	45.00	G

Umlenker

Ein guter Stopper arbeitet am besten mit der richtigen Umlenkung. Die Fallumlenker führen mehrere Leinen vom Mast auf die Stopper XAS, XTS oder XCS.

Bei knappen Platzverhältnissen erlauben diese Umlenker eine gestapelte Anordnung. Damit können eine grosse Anzahl Leinen auf kleinem Platz geordnet zu den Stoppern geführt werden und falsche Leinenwinkel, welche zu unnötigen Reibungsverlusten führen, werden vermieden.



Spinlock Umlenker T38 und T50, Azetalrollen

Standardmodell		Asymmetrisches Modell		Anzahl Rollen	Für Tau bis / Ø mm	Länge über alles / mm	Höhe mm	Rolle Ø mm	Lochabstand mm	Arbeits- / Bruchlast
Artikelnr.	Preis CHF	Artikelnr.	Preis CHF							
OS202	36.00	F OS202A	36.00	F 2	12	152 (asymmetrisch 116)	26	38	43	300 / 600 kg
OS203	44.00	F OS203A	44.00	F 3	12	195 (asymmetrisch 160)	26	38	43	300 / 600 kg
OS204	53.00	F OS204A	53.00	F 4	12	238 (asymmetrisch 202)	26	38	43	300 / 600 kg
OS205	61.00	F OS205A	61.00	F 5	12	281 (asymmetrisch 245)	26	38	43	300 / 600 kg
OS206	69.00	F OS206A	69.00	F 6	12	324 (asymmetrisch 288)	26	38	43	300 / 600 kg
OS212	48.00	F OS212A	48.00	F 2	14	196 (asymmetrisch 151)	29	50	56	500 / 1000 kg
OS213	59.00	F OS213A	59.00	F 3	14	252 (asymmetrisch 207)	29	50	56	500 / 1000 kg
OS214	73.00	F OS214A	73.00	F 4	14	308 (asymmetrisch 263)	29	50	56	500 / 1000 kg
OS215	87.00	F OS215A	87.00	F 5	14	364 (asymmetrisch 319)	29	50	56	500 / 1000 kg
OS216	104.00	F OS216A	104.00	F 6	14	420 (asymmetrisch 375)	29	50	56	500 / 1000 kg

Asymmetrische Umlenker
Kürzer als Standard-Modelle.
T50 auf Bestellung lieferbar.



Umlenker Serie T25

Umlenker von 25 mm aus faserverstärktem Komposit mit rostfreien Stahldraht Einlagen zur Anpassung auf abgerundete Flächen. Das Baukastensystem ermöglicht ein gestapeltes Anordnen mit den Leitösen OS301 und OS302.

Spinlock Umlenker T25, Azetalrollen

Artikelnr.	Anzahl Rollen	Für Tau bis / Ø mm	Länge über alles / mm	Höhe mm	Rolle Ø mm	Lochabstand / Befestigungslöcher mm	Arbeits- / Bruchlast	Preis CHF
OS220	2	10	126	24	25	32	200 / 400 kg	28.00
OS221	3	10	158	24	25	32	200 / 400 kg	34.00
OS222	4	10	190	24	25	32	200 / 400 kg	42.00
OS223	5	10	222	24	25	32	200 / 400 kg	51.00
OS224	6	10	254	24	25	32	200 / 400 kg	62.00

Doppelte und dreifache Spinlock Leitösen

OS301	doppelt, für 10 mm Tau, Länge über alles 80 mm, Lochabstand 32 mm, Befestigung M5	9.00	F
OS302	dreifach, für 10 mm Tau, Länge über alles 112 mm, Lochabstand 32 mm, Befestigung M5	12.00	F

LEWMAR®

Organizer Ocean 40

Umlenkkasten aus Aluminium und 40 mm Rollen aus Komposit. Die Rollen sind durch Aluminiumrollen (L29139101) austauschbar. Ihr Baukastensystem ermöglicht es, die Rollengehäuse gestapelt anzuordnen, um eine grosse Anzahl Leinen auf kleinem Platz durchzuführen.



L29139122

Lewmar Umlenckrollen, Azetalrollen

Artikelnr.	Anzahl Rollen	Für Tau bis / Ø mm	Länge über alles / mm	Höhe mm	Rolle Ø mm	Lochabstand / Befestigungslöcher mm	Arbeits- / Bruchlast	Preis CHF
L29139122	2	10	142	22	40	47	750 / 1500 kg	65.00
L29139123	3	10	189	22	40	47	750 / 1500 kg	79.00
L29139124	4	10	236	22	40	47	750 / 1500 kg	107.00
L29139125	5	10	283	22	40	47	750 / 1500 kg	128.00
L29139126	6	10	330	22	40	47	750 / 1500 kg	146.00

SELDÉN



Leitblock

Für Relingstütze von Ø 25-30 mm
Selbstausrichkend, Rolle Ø 25 mm

SN53897101	für Tau bis Ø 12 mm	27.00	K
------------	---------------------	-------	---

SELDÉN



Leitblock doppelt, zum Öffnen

Für Relingstützen von Ø 25 mm, für Endlos-Leinen.

SN48050101	Leitblock doppelt, zum Öffnen	61.00	K
------------	-------------------------------	-------	---

seasure

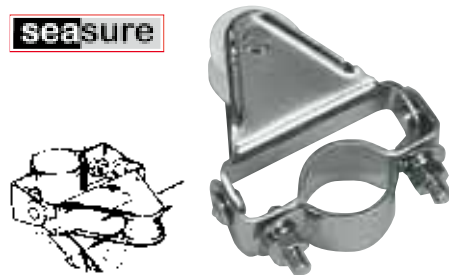

Leitblock

Beweglich, mit entfernbarer Rolle.
Für Relingstütze von Ø 25 mm

S0350	für Tau bis Ø 10 mm	42.00	F
-------	---------------------	-------	---

spinlock



Leitblock

Selbstausrichkend
Für Relingstütze von Ø 25 mm

OS296	für Tau bis Ø 12 mm	22.00	F
-------	---------------------	-------	---

spinlock



Ersatzrolle zu Leitblock OS296

Rolle Ø 25 mm, Achse und Sicherheitsring

OS303	Ersatzrolle für OS296	6.00	F
-------	-----------------------	------	---



Leitblock

Für Relingstütze von Ø 25 mm. Mit entfernbarer Achse, um Leine einführen zu können.
Rolle Ø 27 mm

MT46133	für Tau bis Ø 8 mm	38.00	K
---------	--------------------	-------	---

spinlock



Leitöse für Relingstütze

Für Relingstützen von Ø 25 mm

OS295	für Tau bis Ø 12 mm	12.00	F
-------	---------------------	-------	---

spinlock



Spinlock Leitösen

Aus einem Industriepolymer hergestellt. Diese modernen Leitösen haben eine kompakte Form mit Einlage aus rostfreiem Stahl. Lieferbar als doppelte und dreifache Ausführung.

Artikelnr.	Modell	Für Tau Ø mm	Länge mm	Höhe mm	Lochabstand mm	Gewicht g	Befestigung	Preis CHF
OS301	doppelt	10	80	24	32	16	3 x M5	9.00
OS302	dreifach	10	112	24	32	20	4 x M5	12.00



Leitöse für Relingstütze

Aus rostfreiem Stahl, für Relingstützen von Ø 25 mm

WI20120	für Tau bis Ø 20 mm	16.00	F
---------	---------------------	-------	---

spinlock



Spinlock Leitösen

Aus einem Industriepolymer hergestellt in sehr kompakter Form. Sie sind mit Einlagen aus rostfreiem Stahl ausgestattet.

4 Größen für Tawe von Ø 6 mm, 10 mm, 12 mm und 16 mm

Sie werden mit einer Dichtung geliefert, um eine einfache, saubere und dichte Montage zu garantieren.

Artikelnr.	Für Tau Ø mm	Länge mm	Breite mm	Höhe mm	Lochabstand mm	Befestigung	Preis CHF
OS297	6	23	22	15	-	1 x M4	5.50
OS298	10	32.8	27.8	24.4	20	2 x M4	6.00
OS299	12	39.3	33.3	29.3	24	2 x M5	7.00
OS300	16	52.4	44.4	39	-	1 x M6	8.00



Spibaumhalterung für Relingstütze

Mit Bügel aus rostfreiem Stahl Ø 8 mm
Masse: Länge innen 25 mm, Breite innen 26 mm

S1571	42.50	F
-------	-------	---



RF186PNP
RF188PNP



RF187PNP
RF189PNP

Ronstan Deckösen zum Einbau

Aus schwarzem Nylon und rostfreiem Stahl

Artikelnr.	Tiefe max. mm	Einbau Ø mm	Innen Ø mm	Lochabstand mm	Befestigung mit Schrauben \ Ø mm	Preis CHF
RF186PNP	5	16	7	28	2 x 3 mm	11.00 C
RF188PNP	5	19	11	31	2 x 3 mm	13.50 C
RF187PNP	14	16	7	28	2 x 3 mm	13.00 C
RF189PNP	14	19	11	31	2 x 3 mm	14.00 C



Y4182



Y4282



Y4382

Allen Leitösen

Sehr widerstandsfähig, aus schwarzem Nylon mit eingelegter Verstärkung aus rostfreiem Stahl.

Artikelnr.	Höhe mm	Innen Ø mm	Lochabstand mm	Befestigung mit Schrauben \ Ø mm	Preis CHF
Y4182	15	6	23	2 x 4 mm	4.50 I
Y4282	17	8	23	2 x 4 mm	4.40 I
Y4382	21	11	25	2 x 4 mm	4.80 I



RM183



RM182



RM181

Riley Leitösen

Sehr widerstandsfähig, aus schwarzem Nylon mit eingelegtem Auge aus rostfreiem Stahl.

Artikelnr.	Höhe mm	Innen Ø mm	Lochabstand mm	Befestigung mit Schrauben \ Ø mm	Preis CHF
RM181	32	16	28	2 x 5 mm	28.00 C
RM182	26	14	31	2 x 5 mm	23.50 C
RM183	21	10	28	2 x 5 mm	17.50 C



S2530



S2532



S2534

Sea Sure Leitösen

Aus schwarzem Nylon

Artikelnr.	Höhe mm	Innen Ø mm	Lochabstand mm	Befestigung mit Schrauben \ Ø mm	Preis CHF
S2530	13	10	22	2 x 3.5 mm	9.90 C
S2532	25	12	28	2 x 4 mm	11.00 C
S2534	34	15	34	2 x 6 mm	13.50 C



S2566



S2567



S2568

Sea Sure Leitösen

Aus schwarzem Nylon mit eingelegtem Auge aus rostfreiem Stahl

Artikelnr.	Höhe mm	Innen Ø mm	Lochabstand mm	Befestigung mit Schrauben \ Ø mm	Preis CHF
S2566	13	7	22	2 x 3.5 mm	11.50 C
S2567	25	10	28	2 x 4 mm	12.50 C
S2568	34	14	34	2 x 6 mm	22.50 C



Y4439

Y4539

Allen Deckösen zum Einbau

Aus schwarzem Nylon und rostfreiem Stahl
Einbauhöhe maximal: 8 mm

Artikelnr.	Aussen Ø mm	Innen Ø mm	Preis CHF
Y4439	18	6	5.50 I
Y4539	25	13	7.00 I



RF181PNP



RF183PNP



RF256PNP

Ronstan Deckösen zum Einbau

Aus schwarzem Nylon und rostfreiem Stahl
Einbauhöhe maximal: 14 mm

Artikelnr.	Aussen Ø mm	Innen Ø mm	Preis CHF
RF181PNP	14	4	6.80 F
RF183PNP	16	7	7.80 F
RF256PNP	20	11	10.50 F



RF499
RF1058
RF1057

Ronstan Leitösen

Aus rostfreiem Stahl

Artikelnr.	Innen Ø mm	Lochabstand Ø mm	Preis CHF
RF499	8	28	4.90 C
RF1057	14	45	10.50 C
RF1058	12	37	9.00 C

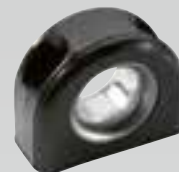

Ronstan Leitöse

Aus schwarzem Nylon mit eingelegtem Auge aus rostfreiem Stahl. Lochabstand: 22 mm
Befestigung: 2 Schrauben von Ø 5 mm

Artikelnr.	Höhe mm	Innen Ø mm	Preis CHF
RF059	30	12	6.90 C
RF2358	35	16	9.00 F



RF8091-12

RF8091-16

Leitöse für hohe Lasten aus eloxiertem Aluminium

RF8091-12 : Arbeitslast 1000 kg
RF8091-16 : Arbeitslast 1750 kg
Befestigung: 2 Schrauben von Ø 6 mm

Artikelnr.	Innen Ø mm	Lochabstand Ø mm	Preis CHF
RF8091-12	12	32	33.50 F
RF8091-16	16	39	35.50 F



Flache Bügel
Aus rostfreiem Stahl

Artikelnr.	Lochabstand mm	Höhe innen mm	Ø Löcher mm	Preis CHF	
S2509	24	8	4	3.00	C
S2517	24	5	5	1.40	C
S2510	25	13	5	3.00	C
RF5003	27	7	4	4.90	F
S2524	30	27	5	4.20	C
RF291	32	13	5	3.50	C
RF5013	38	15	5	4.90	F
RF148	42	14	6	3.20	C
RF5023	51	18	7	7.00	F

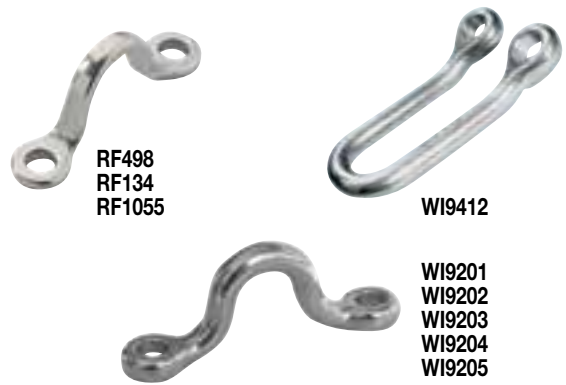

Runde Bügel
Aus rostfreiem Stahl

Artikelnr.	Lochabstand mm	Höhe innen mm	Ø Löcher mm	Preis CHF	
RF498	28	12	4	2.20	C
WI9201	30	11	4	4.50	F
WI9202	37	13	5	5.00	F
RF134	37	15	5	2.50	C
RF1055	43	19	6	3.00	C
WI9203	44	16	6	6.00	F
WI9204	59	21	8	9.50	F
WI9205	78	26	10	17.00	F
WI9412	15	35	6	6.50	F



Bügel gebogen
Aus rostfreiem Stahl

Artikelnr.	Lochabstand mm	Höhe innen mm	Ø Löcher mm	Preis CHF	
S2539	20	32	5	4.50	C



Befestigungspunkte
Aus rostfreiem Stahl

Artikelnr.	Lochabstand mm	Höhe innen mm	Ø Löcher mm	Preis CHF	
RF1050	-	8	5	6.90	C
RF1051	-	11	6	7.50	C



S2340
S2384
S2386

Klemmhalterungen
Aus schwarzem Nylon

Artikelnr.	Für Verlängerung von Ø mm	Ø Löcher mm	Preis CHF	
S2340	16	4	2.90	C
S2384	19	4	3.90	C
S2386	22	4	4.90	C



RF1134
RF1135

Klemmen für Pinnenverlängerungen
Aus schwarzem Nylon

Artikelnr.	Für Verlängerung von Ø mm	Ø Löcher mm	Preis CHF	
RF1134	16	4	4.50	C
RF1135	20	4	4.90	C



T0772
T0773

Klemmhalterungen, lange Modelle
Aus schwarzem Nylon

Artikelnr.	Lochabstand mm	Ø Innen mm	Ø Löcher mm	Preis CHF	
T0772	16	25	4	1.50	C
T0773	20	35	4	1.50	C



NR8440 bis
NR8481

Klemmhalterungen
Aus schwarzem Nylon

Artikelnr.	Lochabstand mm	Ø Innen mm	Ø Löcher mm	Preis CHF	
NR8440	30	15	3	1.30	C
NR8442	35	20	3	1.30	C
NR8445	38	25	3	1.30	C
NR8450	43	30	4	1.50	C
NR8451	48	35	4	1.60	C
NR8480	52	40	4	1.80	C
NR8481	60	45	5.5	2.20	C



RF415



RF044



Bügel auf Platte mit Isolationsunterlage aus schwarzem Kunststoff

Aus rostfreiem Stahl

Artikelnr.	Masse Basis / Höhe	Ø Draht mm	Ø Innen mm	Lochabstand mm	Befestigung mit Schrauben / Ø mm	Preis CHF
RF415	75 x 51 mm, H 33 mm	8	21	32 / 55	4 x 5 mm	42.00 F
RF044	94 x 60 mm, H 33 mm	11	22	38 / 70	4 x 6 mm	49.00 F

Bügel auf Platte

Aus rostfreiem Stahl

Befestigung mit 4 Schrauben von Ø 4 mm

Innen: Ø 25 mm

Draht: Ø 6 mm

Lochabstand: 28 / 70 mm

Artikelnr.	Masse Basis / Höhe	Preis CHF
RF416	83 x 35 mm, H 31 mm	34.00 F



Pad-Eye rund

Aus rostfreiem Stahl

Befestigung mit 4 Schrauben von Ø 6 mm

Innen: Ø 16 mm

Draht: Ø 7 mm

Lochabstand: 20 / 27 mm

Artikelnr.	Masse Basis / Höhe	Preis CHF
RF2429-06	Ø 50 mm, H 28 mm	67.00 G



Pad-Eye rund

Aus rostfreiem Stahl

Befestigung mit 4 Schrauben von Ø 8 mm

Innen: Ø 24 mm

Draht: Ø 10 mm

Lochabstand: 28 / 35 mm

Artikelnr.	Masse Basis / Höhe	Preis CHF
L29904060	Ø 65 mm, H 38 mm	105.00 G



Bügel auf Platte mit Isolationsunterlage aus schwarzem Kunststoff

Aus rostfreiem Stahl

Mit "U" von 8 mm, Muttern, Gegenplatte und Isolationsunterlage

Gewinde 1/4"

Innen: Ø 19 mm

Lochabstand: 27 mm

Artikelnr.	Masse Basis / Höhe	Preis CHF
RF529	75 x 52 mm, H 38 mm	23.00 F



SN508815



SN508816



SN508817

Pad-Eyes rund

Aus rostfreiem Stahl

Artikelnr.	Modell	Gewicht	Befestigung mit Schrauben / Ø mm	Arbeits- / Bruchlast	Preis CHF
SN508815	Pad-Eye Ø 50 mm	74 g	2 x M6	1000 / 2000 kg	17.00 G
SN508816	Pad-Eye Ø 60 mm	154 g	4 x M6	2000 / 4000 kg	28.00 G
SN508817	Pad-Eye Ø 72 mm	248 g	4 x M8	3000 / 6000 kg	53.00 G



Platten mit Bügel

Aus rostfreiem Stahl AISI 316

Artikelnr.	Masse Basis / mm	Ø Draht mm	Ø innen mm	Lochabstand mm	Befestigung mit Schrauben / Ø mm	Preis CHF
GM3214-05	33	5	12	20	2 x 4 mm	7.30 C
GM3214-06	40	6	17	23	2 x 4 mm	11.90 C
GM3214-08	50	8	21	30	2 x 5 mm	15.50 C



Platten mit Bügel

Aus rostfreiem Stahl AISI 316

Artikelnr.	Masse Basis / Ø mm	Ø Draht mm	Ø innen mm	Lochabstand mm	Befestigung mit Schrauben / Ø mm	Preis CHF
GM321-05	30 x 35	5	12	26 / 21	4 x 4 mm	8.20 C
GM321-06	35 x 40	6	17	30 / 25	4 x 5 mm	9.00 C

Platte mit Bügel

Aus rostfreiem Stahl

Befestigung mit 2 Schrauben von Ø 5 mm

Innen: Ø 13 mm

Draht: Ø 5 mm

Lochabstand: 20 mm

Artikelnr.	Masse Basis / Höhe	Preis CHF
S2317	13 x 51 mm, H 19 mm	18.00 C



Platte mit Bügel

Aus rostfreiem Stahl AISI 316

Innere Höhe: 12 mm

Draht: Ø 5 mm

Lochabstand: 38 mm

Befestigungslöcher: Ø 5 mm

Artikelnr.	Masse Basis / mm	Preis CHF
GM3212-05	54 x 15	8.20 C



Platte mit Bügel

Aus rostfreiem Stahl
Befestigung mit 4 Schrauben von Ø 5 mm
Innen: Ø 20 mm
Draht: Ø 6 mm
Lochabstand: 26 mm

Artikelnr.	Masse Basis / Höhe	Preis CHF	
S1605	41 x 51 mm, H 28 mm	14.00	F



Platte mit Bügel

Aus rostfreiem Stahl
Befestigung mit 6 Schrauben von Ø 5 mm
Innen: Ø 30 mm
Draht: Ø 8 mm
Lochabstand: 34 mm

Artikelnr.	Masse Basis / Höhe	Preis CHF	
S1584	64 x 73 mm, H 40 mm	36.00	F



Platte mit Bügel

Aus rostfreiem Stahl
Befestigung mit 4 Schrauben von Ø 5 mm
Innen: Ø 14 mm
Draht: Ø 6 mm
Lochabstand: 46 mm

Artikelnr.	Masse Basis / Höhe	Preis CHF	
L29904040	60 x 38 mm, H 24 mm	39.00	G



Jollen-Spischothaken

Aus rostfreiem Stahl mit Neoprensicherung
Befestigung mit 2 Schrauben von Ø 5 mm
Innen: Ø 10 mm
Lochabstand: 23 mm

Artikelnr.	Masse Basis / Höhe	Preis CHF	
S1613	28 x 28 mm, H 28 mm	15.50	F



Deckauge

Aus poliertem Aluminium
Befestigung mit 4 Schrauben von Ø 5 mm
Innen: Ø 19 mm
Lochabstand: 25 mm

Artikelnr.	Masse Basis / Höhe	Preis CHF	
Y7125	49 x 39 mm, H 32 mm	13.00	I



Fixe Deckaugen

Aus rostfreiem Stahl
WI6644: Befestigung mit 4 Schrauben Ø 5 mm
Draht: Ø 6 mm
WI6645: Befestigung mit 4 Schrauben Ø 6 mm
Draht: Ø 8 mm

Artikelnr.	Masse Basis	Bruchlast	Preis CHF	
WI6644	60 x 38 mm	1200 kg	32.50	F
WI6645	79 x 50 mm	2900 kg	43.50	F



Deckauge

Aus rostfreiem Stahl
Befestigung mit 2 Schrauben von Ø 4 mm
Innen: Ø 7 mm
Lochabstand: 15 mm

Artikelnr.	Masse Basis / Höhe	Preis CHF	
S2302	16 x 23 mm, H 18 mm	6.00	C



Deckauge

Aus rostfreiem Stahl
Befestigung mit 4 Schrauben von Ø 5 mm
Innen: Ø 9 mm
Lochabstand: 15 mm

Artikelnr.	Masse Basis / Höhe	Preis CHF	
S2310	28 x 32 mm, H 25 mm	11.50	C



Wirbel auf Basis

Aus rostfreiem Stahl
Befestigung mit 2 Schrauben von Ø 5 mm
Achse: Ø 4.8 mm
Durchmesser: 8 mm
Lochabstand: 28 mm

Artikelnr.	Masse Basis / Höhe	Preis CHF	
S0507	19 x 53 mm, H 19 mm	19.00	F

seasure



S2506

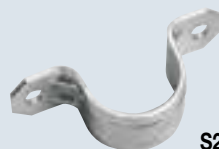

S2505



S2507

Befestigungen für Bug- und Heckkörbe

Aus rostfreiem Stahl

Artikelnr.	Modell	Lochabstand mm	Befestigung mit Schrauben / Ø mm	Preis CHF	
S2506	für Rohr von Ø 25 mm	23	5	9.00	C
S2505	für Rohr von Ø 25 mm	50	5	9.00	C
S2507	für Rohr von Ø 32 mm	61	5	10.50	C

Befestigungsplättchen

S2504	für Befestigung S2505	4.50	C
S2508	für Befestigung S2507	5.20	C



S2504



S2508

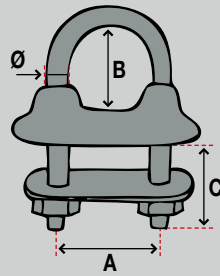

Wasserdichte Deckbügel

Eine Gummidichtung vermeidet Schallübertragungen und das Einsickern von Wasser. Die Basis des Deckbügels ist mit UV-beständigem Gummi überzogen.

Die Abdeckung gewährleistet eine schöne, wasserdichte Befestigung ohne Abdichtung mit Silikon. Vibrationen werden grösstenteils ausgeschlossen.

Aus rostfreiem Stahl mit Deckplatte und weisser oder schwarzer Hartgummiabdichtung.

Mit Gegenplatte und Muttern.

Sockel schwarz

Artikelnr.	Ø mm	A mm	B mm	C mm	Bruchlast	Preis CHF	
WI65321	5	28	21	30	2000 kg	11.50	F
WI65331	6	32	24	35	3000 kg	12.00	F
WI65431	6	32	24	55	3000 kg	14.50	F
WI65341	8	36	25	40	4800 kg	17.00	F
WI65441	8	36	25	60	4800 kg	20.50	F
WI65351	10	40	26	45	7000 kg	28.50	F
WI65451	10	40	26	65	7000 kg	32.50	F
WI65361	12	44	27	50	10000 kg	49.50	F
WI65461	12	44	27	70	10000 kg	53.00	F

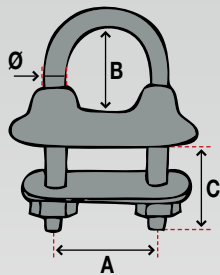

Sockel weiss

Artikelnr.	Ø mm	A mm	B mm	C mm	Bruchlast	Preis CHF	
WI65322	5	28	21	30	2000 kg	11.50	F
WI65332	6	32	24	35	3000 kg	12.00	F
WI65432	6	32	24	55	3000 kg	14.50	F
WI65342	8	36	25	40	4800 kg	17.00	F
WI65442	8	36	25	60	4800 kg	20.50	F
WI65352	10	40	26	45	7000 kg	28.50	F
WI65452	10	40	26	65	7000 kg	32.50	F
WI65362	12	44	27	50	10000 kg	49.50	F
WI65462	12	44	27	70	10000 kg	53.00	F



Runde Gegenplatten

Aus rostfreiem Stahl

Artikelnr.	Dicke mm	Ø Aussen mm	Ø Innen mm	Preis CHF	
S2601	2	25	4	2.20	C
S2603	2	25	5	2.20	C
S2605	2	25	6	2.20	C
S2586	2	32	8	2.50	C
S2587	2	32	10	4.50	C

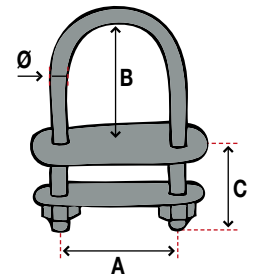

Deckbügel

Aus rostfreiem Stahl mit Deckplatte, Gegenplatte und Muttern.

Artikelnr.	Ø mm	A mm	B mm	C mm	Bruchlast	Preis CHF	
WI6511	4	24	21	27	1000 kg	9.50	F
WI6512	5	28	24	30	2000 kg	10.00	F
WI6513	6	32	27	35	3000 kg	10.50	F
WI6523	6	32	27	55	3000 kg	13.00	F
WI6514	8	36	30	40	4800 kg	15.00	F
WI6524	8	36	30	60	4800 kg	18.00	F
WI6515	10	40	32	45	7000 kg	24.00	F
WI6525	10	40	32	65	7000 kg	27.00	F
WI6516	12	44	34	50	10000 kg	46.50	F
WI6526	12	44	34	70	10000 kg	49.50	F

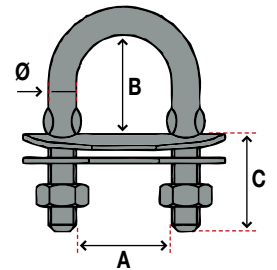

Deckbügel

Aus rostfreiem Stahl mit Deckplatte, Gegenplatte und Muttern.
Ø Gewinde: 7.9 mm (5/16")

Artikelnr.	Ø mm	A mm	B mm	C mm	Preis CHF	
RF547	9.5	25.5	28	77	19.00	F
RF548	9.5	25.5	28	103	19.00	F
RF549	9.5	25.5	28	127	22.00	F

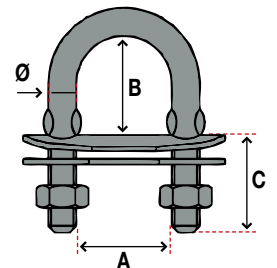

Deckbügel

Aus rostfreiem Stahl AISI 316

Artikelnr.	Ø mm	A mm	B mm	C mm	Bruchlast	Preis CHF	
GM541-08	10	38	30	63	2000 kg	10.50	C P
GM541-10	12	40	42	60	3500 kg	16.80	C P

Wichard Gelenkaugen

Viele Bootswerften wählen Wichard Gelenkaugen für Püttings oder als andere Befestigungspunkte. Alle Modelle sind gesenkgeschmiedet aus hochfestem rostfreiem HR-Stahl für höchste Anforderungen. Die Gelenkaugen sind weltweit sehr populär. Durch die Schwerkraft klappen sie automatisch herunter und sind daher keine Stolperfallen. Die Silikondämpfer verringern Vibrationen und Schallübertragungen. Das Auge für die Fussreling erlaubt das Anbringen von laufendem Gut und das Befestigen von Barber-Holer, Fender, usw.



Fussrelingaugen für hohe Anforderungen
Aus rostfreiem Stahl

Artikelnr.	Für Fussrelinge	Ø A mini / maxi mm	C mini / maxi mm	H mini mm	D mm	Bruchlast	Preis CHF	
WI16613	standard	9 - 13	2 - 4	40	14	3000 kg	109.00	F
WI16614	asymmetrisch	9 - 13	2 - 5	40	14	3000 kg	109.00	F
WI16615	standard	12 - 15	4 - 6	45	18	3800 kg	126.00	F



Gelenkauge mit einfacher Basis
Aus rostfreiem Stahl

Artikelnr.	Bruchlast	Preis CHF	
WI6684	1600 kg	20.50	F

Gelenkaugen

Aus rostfreiem Stahl

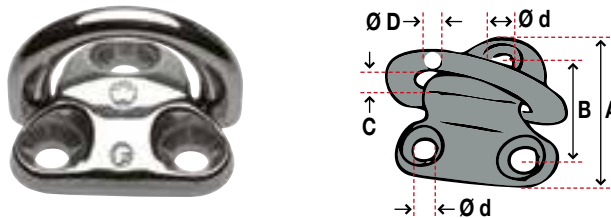

Artikelnr.	D Ø mm	A mm	B mm	C mm	d Ø mm	Bruchlast	Preis CHF	
WI6604	6	41	27	15	6	3000 kg	31.00	F
WI6605	8	51	35	18	8	5000 kg	39.00	F
WI6606	10	68	45	25	10	9000 kg	58.00	F



Doppelte Gelenkaugen

Aus rostfreiem Stahl

Das doppelte Auge ermöglicht es, dass Babystag und Stagegelhals einzeln angeschlagen werden können.

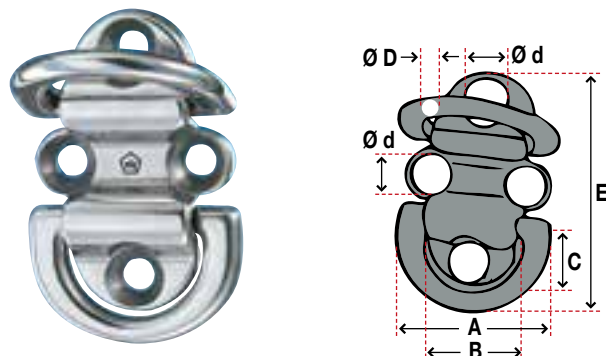

Artikelnr.	D Ø mm	A mm	B mm	C mm	E mm	d Ø mm	Bruchlast	Preis CHF	
WI6564	6	45	27	14	75	6.4	2500 kg	68.50	F
WI6565	8	59	35	17	81	8.5	4300 kg	81.50	F
WI6566	10	75	45	23	104	10.5	9000 kg	119.00	F



Befestigungsbeschlag für Sicherheitsleine

Aus rostfreiem Stahl, Unterlagsplatte aus schwarzem Nylon. Verwendbar für die Karabiner von Gibb, Wichard, usw. Bei Nichtgebrauch wird die Platte flachgelegt und durch einen Gummipfropfen gesichert.

Masse: B 57 mm, L 86 mm, H 75 mm
Befestigung: Ø 8 mm Auge: Ø 16 mm

S0800	47.00	F
-------	-------	---

Deckbolzen und Wantenversteller

RONSTAN



RF045

Wantenversteller mit 7 Positionen

Aus rostfreiem Stahl
Länge: 108 mm, Achse: 6.4 mm
Von 12 bis 90 mm einstellbar

RF045	29.90	F
-------	-------	---



RF444

Wantenversteller mit 10 Positionen

Aus rostfreiem Stahl
Länge: 174 mm, Achse: 6.4 mm
Achse mit Blockierungsfeder von 44 bis 157 mm einstellbar

RF444	43.00	F
-------	-------	---



RF2331

Wantenversteller mit 17 Positionen

Aus rostfreiem Stahl
Länge: 115 mm, Achse: 4.8 mm
Einmaliges System, welches das Ausfahren der Wanten beim Verstellen verhindert.
Komplett mit Fast Pin.
Von 18 bis 82 mm einstellbar

RF2331	19.00	F
--------	-------	---

seasure



S2541

Wantenversteller mit 5 Positionen

Aus rostfreiem Stahl
Länge: 112 mm, Achse: 4.8 mm
Von 60 bis 95 mm einstellbar

S2541	19.50	F
-------	-------	---



S2710

Wantenversteller mit 26 Positionen

Aus rostfreiem Stahl
Länge: 125 mm, Achse: 6 mm
Einstellbar, mit verstärkter Basis und einem Fast Pin.

S2710	69.00	F
-------	-------	---



RF026

Deckbolzen mit beweglichem Ring

Aus rostfreiem Stahl
Gewinde 6.4 mm / (1/4")

RF026	5.50	F
-------	------	---

Wichard



RONSTAN

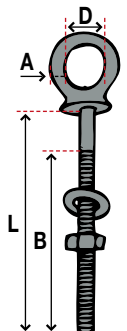

Deckbolzen

Aus rostfreiem Stahl

Artikelnr.	A mm	L mm	B mm	D mm	Gewinde	Bruchlast	Preis CHF
WI6490	5	40	34	12	M6	900 kg	11.50
WI6491	5	60	54	12	M6	900 kg	12.50
RF168	8	76	50	17	3/8"	1800 kg	19.50
WI6492	6	80	70	14	M8	1500 kg	19.00
WI6493	6	100	90	14	M8	1500 kg	19.50
WI6495	7	100	88	16	M10	2700 kg	29.00
WI6497	8	120	105	18	M12	3500 kg	44.00

RONSTAN



RF27

RF192

RF488

Püttings

Aus rostfreiem Stahl

Artikelnr.	Länge mm	Breite mm	Ø Löcher mm	Dicke mm	Preis CHF
RF27	49	16	5	1.6	3.80
RF192	76	16	5 + 6.4	1.6	6.50
RF488	127	19	5 + 6.4	2.0	8.90
RF047-08	203	25	6.4 + 9.5	1.6	9.80

RF047-08



RF039A



RF039



RF112

Lochstangen

Aus rostfreiem Stahl

Artikelnr.	Länge mm	Breite mm	Ø Löcher mm	Dicke mm	Preis CHF
RF039A	910	13	5	1.6	21.50
RF039	910	16	6.4	1.6	22.50
RF112	910	19	8	2.0	34.00

Lewmar Winschen Auswahl

Optimales Segelhandling beginnt mit der Auswahl der richtigen Wintch. Um Ihnen die Auswahl der passenden Wintch zu erleichtern, haben wir nachstehende Tabelle erstellt. Wählen Sie aus dieser Tabelle ganz einfach die Grösse der Wintch entsprechend dem Einsatz und der Schiffgrösse. Für topgetakelte Yachten nehmen Sie die Schiffslänge. Bei 7/8 Riggs basieren Sie sich auf der Segelfläche. Sollten Sie bei der Auswahl nicht sicher sein, beraten wir Sie gerne; rufen Sie uns an oder lassen Sie uns Ihren Decks- und Segelplan zukommen.

Denken Sie daran, dass Backstag- und Grossschotssysteme je nach Übersetzung des Flaschenzuges abweichende Leistungen der Wintchen verlangen. Dynamische Lasten können die Belastung extrem steigern. Mehrumpfboote besitzen generell einen höheren aufrichtenden Moment und auch höhere dynamische Lasten als Einrumpfboote vergleichbarer Länge.



Bootslänge über alles

Segelfläche	6.1 - 7.6 m 20 - 25 ft	7.6 - 8.8 m 25 - 29 ft	8.8 - 10.1 m 29 - 33 ft	10.1 - 10.7 m 33 - 35 ft	10.7 - 11.3 m 35 - 37 ft	11.3 - 11.9 m 37 - 39 ft	11.9 - 12.5 m 39 - 41 ft	12.8 - 14.6 m 42 - 48 ft
Genua (m ²)	19	28	33	44	51	56	70	84
Spinnaker (m ²)	28	37	56	74	93	111	93	111
Grosssegel (m ²)	11	14	17	20	21	24	28	33

Winschen Auswahl

Bootslänge über alles

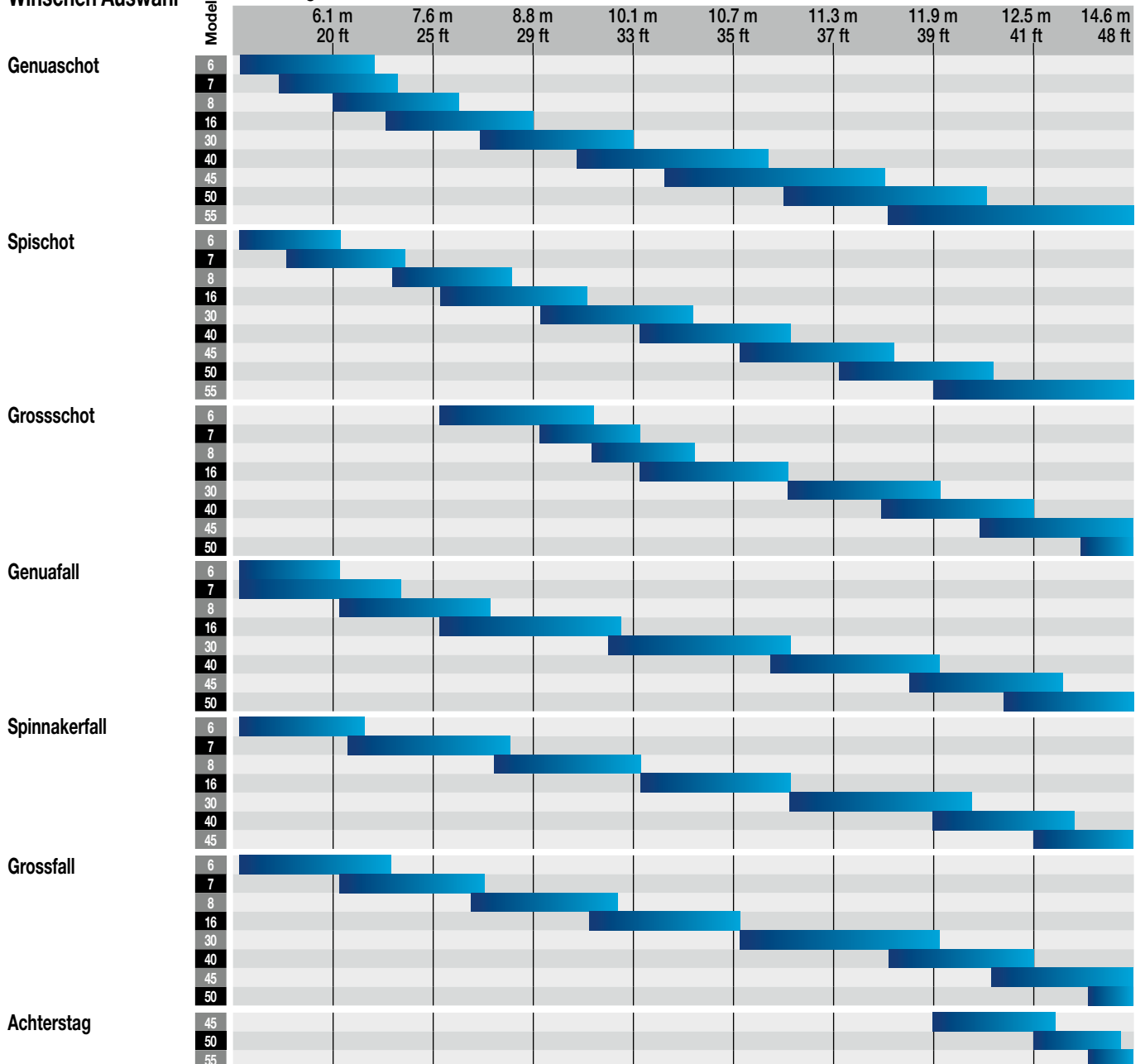

EVO Self-Tailing 1 + 2 Gang Winschen

Die Winschen der EVO Self-Tailing Serie sind perfekt für Schoten, Fallen und Kontrollleinen auf Booten ab 6.5 m Länge. Sie passen sich den verschiedensten Tauwerk-Materialien und -Durchmessern automatisch an. Das Wavespring-System der EVO Self-Tailing Winschen garantiert durch den Führungsarm und das Profil der Backen eine absolut sichere Funktion. Die Leine muss mindestens dreimal um die Trommel gelegt werden. Dann ist das von der Trommel weglauende Seilende über den Führungsarm zu leiten.

Merkmale:

- Einfachste Wartung, kein Werkzeug notwendig
- Fast-Fit Stehbolzen Montage
- Pfeilindikatoren für Drehrichtung
- Auswahl von drei Ausführungen, Aluminium schwarz, grau und Bronze verchromt
- Aufrüstbar zur Elektrowinsch (ab Grösse 40ST)



Alu schwarz



Alu grau



Bronze verchromt

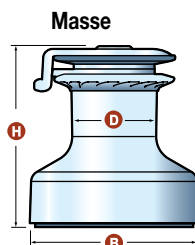
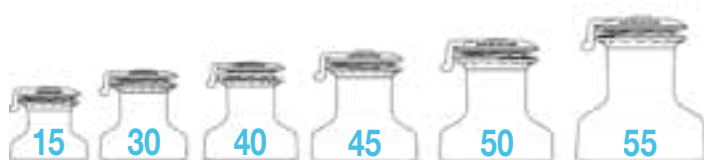

EVO Self-Tailing Winschen

Artikelnr.	Modell	Material	Anzahl Gänge	Für Tau Ø mm	Gewicht kg	D mm	B mm	H mm	Kraft		Montage Senkkopf-Schrauben	Preis CHF	
									1. Gang	2. Gang			
L015STA	Winsch 15ST	Alu grau	1	8 - 12	2.9	66	121	115	15.8 : 1	-	5 x M6	562.00	K
L015STAN	Winsch 15ST	Alu schwarz	1	8 - 12	2.9	66	121	115	15.8 : 1	-	5 x M6	562.00	K
L015STC	Winsch 15ST	Bronze verchromt	1	8 - 12	3.9	66	121	115	15.8 : 1	-	5 x M6	635.00	K
L030STA	Winsch 30ST	Alu grau	2	8 - 12	4.2	74	138	146	13.8 : 1	29.2 : 1	5 x M6	899.00	K
L030STAN	Winsch 30ST	Alu schwarz	2	8 - 12	4.2	74	138	146	13.8 : 1	29.2 : 1	5 x M6	899.00	K
L030STC	Winsch 30ST	Bronze verchromt	2	8 - 12	5.6	74	138	146	13.8 : 1	29.2 : 1	5 x M6	1056.00	K
L040STA	Winsch 40ST	Alu grau	2	8 - 12	4.9	74	148	159	13.2 : 1	40.2 : 1	5 x M6	1158.00	K
L040STAN	Winsch 40ST	Alu schwarz	2	8 - 12	4.9	74	148	159	13.2 : 1	40.2 : 1	5 x M6	1158.00	K
L040STC	Winsch 40ST	Bronze verchromt	2	8 - 12	6.5	74	148	159	13.2 : 1	40.2 : 1	5 x M6	1310.00	K
L045STA	Winsch 45ST	Alu grau	2	8 - 14	7.2	87	168	178	13.9 : 1	44.8 : 1	5 x M8	1399.00	K
L045STAN	Winsch 45ST	Alu schwarz	2	8 - 14	7.2	87	168	178	13.9 : 1	44.8 : 1	5 x M8	1399.00	K
L045STC	Winsch 45ST	Bronze verchromt	2	8 - 14	9.7	87	168	178	13.9 : 1	44.8 : 1	5 x M8	1645.00	K
L050STA	Winsch 50ST	Alu grau	2	8 - 14	8.8	93	181	197	13.9 : 1	48.6 : 1	6 x M8	2017.00	K
L050STAN	Winsch 50ST	Alu schwarz	2	8 - 14	8.8	93	181	197	13.9 : 1	48.6 : 1	6 x M8	2017.00	K
L050STC	Winsch 50ST	Bronze verchromt	2	8 - 14	12.1	93	181	197	13.9 : 1	48.6 : 1	6 x M8	2392.00	K
L055STA	Winsch 55ST	Alu grau	2	8 - 16	12	105	205	238	13.8 : 1	54.0 : 1	6 x M8	3260.00	K
L055STAN	Winsch 55ST	Alu schwarz	2	8 - 16	12	105	205	238	13.8 : 1	54.0 : 1	6 x M8	3260.00	K
L055STC	Winsch 55ST	Bronze verchromt	2	8 - 16	17	105	205	238	13.8 : 1	54.0 : 1	6 x M8	3780.00	K

EVO Standard 1 + 2 Gang Winschen

Die Standard Winschen sind punkto Leistung/Geschwindigkeit weiterentwickelt worden und bieten ein regelmässigeres, weniger ermüdendes und deshalb auch schnelleres Dichtholen der Schot.

Alle Übersetzungen der ersten Gänge bieten schnelles Segelhandling. Unter Berücksichtigung der menschlichen, biomechanischen Faktoren und zur Reduktion der Ermüdung hat Lewmar den Übergang vom ersten zum zweiten Gang optimal abgestimmt.

Alle Modelle können mit einem Minimum an Werkzeug gewartet werden.

EVO Standard Winschen 6 1 Gang



L0006A



L0006C

EVO Standard Winschen 8 1 Gang



L0008C



L0008A

EVO Standard Winschen 7 1 Gang



L0007A



L0007C

EVO Standard Winschen 16 2 Gang



L0016C



L0016A

Masse

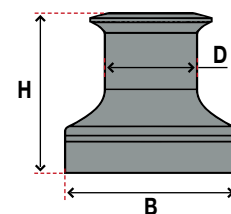

EVO Standard Winschen

Artikelnr.	Modell	Material	Anzahl Gänge	Kraft		Gewicht kg	D mm	B mm	H mm	Montage Senkkopf-Schrauben	Preis CHF	
				1. Gang	2. Gang							
L0006A	Standard Winch 6	Aluminium schwarz	1	6.8 : 1	-	0.5	59	94	83	4 x M6	174.00	K
L0006C	Standard Winch 6	verchromte Bronze	1	6.8 : 1	-	1.1	59	94	83	4 x M6	225.00	K
L0007A	Standard Winch 7	Aluminium schwarz	1	7.9 : 1	-	0.8	65	108	102	5 x M6	217.00	K
L0007C	Standard Winch 7	verchromte Bronze	1	7.9 : 1	-	1.7	65	108	102	5 x M6	296.00	K
L0008A	Standard Winch 8	Aluminium schwarz	1	7.9 : 1	-	1.4	64	108	103	5 x M6	296.00	K
L0008C	Standard Winch 8	verchromte Bronze	1	7.9 : 1	-	2.3	64	108	103	5 x M6	376.00	K
L0016A	Standard Winch 16	Aluminium schwarz	2	7.9 : 1	16 : 1	2.1	67	120	112	5 x M6	514.00	K
L0016C	Standard Winch 16	verchromte Bronze	2	7.9 : 1	16 : 1	3.2	67	120	112	5 x M6	593.00	K
L0024A	Standard Winch 24	Aluminium grau	2	7.5 : 1	24 : 1	2.3	66	120	124	5 x M6	339.00	K
L0030A	Standard Winch 30	Aluminium grau	2	7.1 : 1	30 : 1	2.9	74	136	128	5 x M6	899.00	K

Anmerkung: Die Standard Winschen sind auf Bestellung auch in polierter Bronze lieferbar

Elektrische Winschen Serie E (40EST, 45EST, 50EST)

Die elektrisch angetriebenen Modelle sind in den Grössen 40 bis 111 lieferbar und ermöglichen eine Bedienung auf Segelbooten ab 9 Meter ohne Winschkurbel und Kraftaufwand. Eine manuelle Bedienung ist jedoch nach wie vor uneingeschränkt möglich.

Die elektrischen Winschen werden über ein einfaches Relais gesteuert. Ein an den Motor angeschlossenes thermisches Überlastrelais überwacht die Motortemperatur und schaltet ab, wenn die Temperatur zu sehr ansteigt.

Das elektrische Wunsch Kit umfasst:

- Deckseinheit (manuelle EVO Wunsch)
- Antriebseinheit
- Sicherungsautomat
- Motor und Getriebe 12 V, (24 V auf Bestellung)
- Einwegrelais
- Druckschalter mit Sicherheitsdeckel, um ein unbeabsichtigtes Einschalten zu vermeiden



Masse

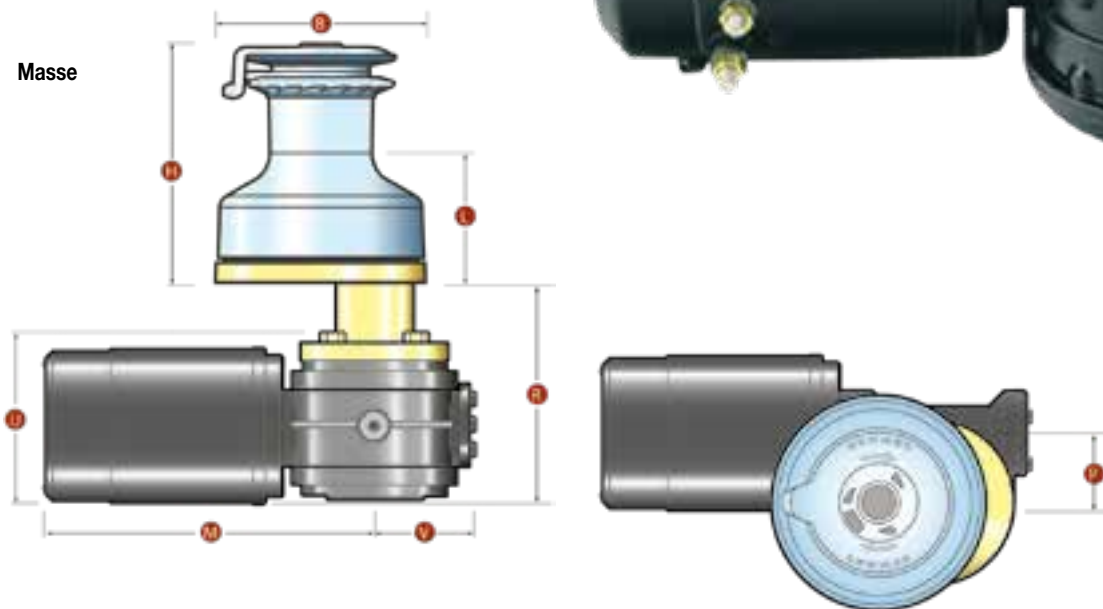

Komplette elektrische Winschen

Artikelnr.	Modell	Material	Für Tau Ø mm	Gewicht kg	H mm	L mm	M mm	V mm	P mm	R mm	U mm	B Ø mm	Preis CHF	
L040EST	Wunsch 40ST	Alu grau	8 – 12	17.8	175	95	238	72.5	50	151	121	154	2632.00	K
L040ESTN	Wunsch 40ST	Alu schwarz	8 – 12	17.8	175	95	238	72.5	50	151	121	154	2632.00	K
L040ESTC	Wunsch 40ST	Chrom	8 – 12	19.5	175	95	238	72.5	50	151	121	154	2825.00	K
L045EST	Wunsch 45ST	Alu grau	8 – 14	22.1	194	100	238	72.5	50	181	121	174	2890.00	K
L045ESTN	Wunsch 45ST	Alu schwarz	8 – 14	22.1	194	100	238	72.5	50	181	121	174	2890.00	K
L045ESTC	Wunsch 45ST	Chrom	8 – 14	24.6	194	100	238	72.5	50	181	121	174	3155.00	K
L050EST	Wunsch 50ST	Alu grau	8 – 14	24.7	246	105	238	72.5	50	181	121	186	3568.00	K
L050ESTN	Wunsch 50ST	Alu schwarz	8 – 14	24.7	246	105	238	72.5	50	181	121	186	3569.00	K
L050ESTC	Wunsch 50ST	Chrom	8 – 14	26.1	246	105	238	72.5	50	181	121	186	4092.00	K

Ersatzteile für Evo Self-Tailing Winschen (ab 2011)



1 Schraubdeckel aus Kunststoff mit Innengewinde

L48500015	Top Cap Wunsch EVO 15ST	19.00	G
L48500030	Top Cap Wunsch EVO 30ST	19.00	G
L48500040	Top Cap Wunsch EVO 40ST	19.00	G
L48500045	Top Cap Wunsch EVO 45ST	19.00	G

2 Self-Tailing Arm

L45500005	Feeder Arm Wunsch EVO 15ST	44.00	G
L45500105	Feeder Arm Winschen EVO 30ST / 40ST	46.00	G
L45500305	Feeder Arm Wunsch EVO 45ST	64.00	G

3 Halbmond-Keil aus Bronze

L45000102	Halbmond-Keil Winschen 14ST bis 66ST	1.50	G
-----------	--------------------------------------	------	---

4 Kit mit oberem und unterem Self-Tailing Ring sowie Stripper Ring

L48500016	Ringe Wunsch EVO 15ST	65.00	G
L48500031	Ringe Winschen EVO 30ST/40ST	67.00	G
L48500046	Ringe Wunsch EVO 45ST	74.00	G

5 Feder und Klinke

L12608	Klinke Winschen 15ST bis 55ST	2.20	C
L12607	Feder Winschen 15ST bis 55ST	0.30	C

Weitere Ersatzteile auf Anfrage.

Ersatzteile für Lewmar Ocean Self-Tailing Winschen (bis 2010)

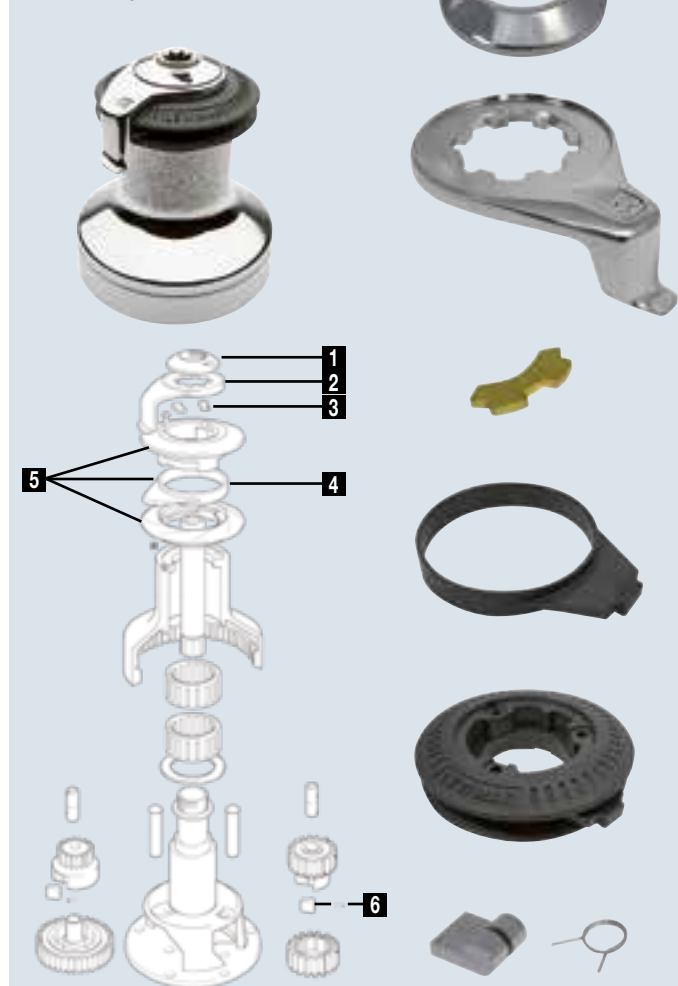

1 Schraubdeckel aus rostfreiem Stahl mit Innengewinde

L45000000	Top Cap Winschen 14ST/16ST	25.00	G
L45000100	Top Cap Winschen 30ST bis 54ST	29.00	G

2 Self-Tailing Arm

L45000003	Feeder Arm Winschen 14ST / 16ST	50.00	G
L45000103	Feeder Arm Wunsch 30ST	57.00	G
L45000203	Feeder Arm Wunsch 40ST	55.00	G
L45000303	Feeder Arm Wunsch 44ST	69.00	G
L48000484	Feeder Arm Wunsch 46ST	60.00	G
L45000403	Feeder Arm Wunsch 48ST	110.00	G
L45000503	Feeder Arm Wunsch 50ST	153.00	G

3 Halbmond-Keil aus Bronze

L45000102	Halbmond-Keil Winschen 14ST bis 66ST	1.50	G
-----------	--------------------------------------	------	---

4 Stripper Ring

L45000008	Stripper Ring Winschen 14ST / 16ST	12.00	G
L45000108	Stripper Ring Winschen 30ST / 40ST	14.00	G
L45000308	Stripper Ring Winschen 44ST / 46ST	16.00	G
L45000408	Stripper Ring Wunsch 48ST	18.00	G
L45000508	Stripper Ring Wunsch 50ST	20.00	G

5 Kit mit oberem und unterem Self-Tailing Ring sowie Stripper Ring

L48000447	Kit Ringe Winschen 14ST / 16ST	54.00	G
L48000448	Kit Ringe Wunsch 30ST	50.00	G
L48000449	Kit Ringe Wunsch 40ST	50.00	G
L48000450	Kit Ringe Winschen 44ST / 46ST	90.00	G
L48000451	Kit Ringe Wunsch 48ST	72.00	G
L48000452	Kit Ringe Wunsch 50ST	106.00	G

6 Feder und Klinke

L12608	Klinke Winschen 14ST bis 58ST	2.20	C
L12607	Feder Winschen 14ST bis 58ST	0.30	C

Weitere Ersatzteile auf Anfrage.



Andersen Winschen

In Andersen Winschen stecken mehr als 50 Jahre Erfahrung. Sie stehen für Zuverlässigkeit, Langlebigkeit und Design. Das Sortiment reicht von Standard und Self-Tailing Winschen über elektrische und hydraulische Systeme bis hin zu Winschen für Megayachten.

Power Ribs

Andersen Winschen sind mit den patentierten "Power Ribs" ausgestattet: Die vertikalen Rippen sorgen für einen ausgezeichneten Halt der Schoten und Fallen auf der Trommel. Die Schoten können ohne Rucken gefiert werden, was Überläufer verhindert. Die polierte Chromstahl-Oberfläche garantiert geringe Reibungsverluste beim Fieren.

Einfacher Unterhalt

Der Unterhalt von Andersen Winschen ist gering: Dank den unverlierbaren Sperrklinken und Federn lässt sich die Winstrommel schnell demontieren und kann gewartet und gefettet werden.

3 Jahre Garantie auf Winschen

Andersen Winschen aus unverwüstem Chromstahl arbeiten über Jahre verschleissfrei und sehen auch dann noch aus wie neu. Die Firma Andersen gewährt 3 Jahre Garantie auf ihren Produkten. Auf allen elektrischen Komponenten wie Motor, Solenoidrelais und Druckschalter gewährt Andersen 1 Jahr Garantie.

Wählen Sie Ihre Andersen Winch entsprechend den Massen und des Einsatzes Ihres Bootes aus. Die folgende Tabelle bezieht sich auf Einrumpfboote mittlerer Verdrängung.

Toptakelung: Falls Sie ein Boot mit durchschnittlicher Verdrängung besitzen, wählen Sie die Winch entsprechend der Schiffslänge aus.

7/8-Rigg: Gehen Sie von der Segelfläche und nicht von der Bootslänge aus.

Grosse Verdrängung: Wählen Sie eine grössere Winch als in der Tabelle angegeben.

Ultraleichte Verdrängung: Sie können eine kleinere Winch wählen, müssen aber unbedingt das aufrichtende Moment in Betracht ziehen.

Mehrrumpfboote: Besitzer von Katamaranen, Trimaranen und Segelbooten mit einem höheren aufrichtenden Moment sollten Winschen mit einer stärkeren Leistung wählen.

Bei Fragen oder Unsicherheiten beraten wir Sie gerne.



Bootslänge über alles

Segelfläche	7.6 - 8.5 m 25 - 28 ft	8.8 - 9.8 m 29 - 32 ft	10.1 - 10.7 m 33 - 35 ft	11 - 11.9 m 36 - 39 ft	12.2 - 13.1 m 40 - 43 ft	13.4 - 14.6 m 44 - 48 ft	14.9 - 16.5 m 49 - 54 ft
Genua (m ²)	28	33	44	52	72	82	120
Spinnaker (m ²)	38	56	74	111	150	185	260
Grosssegel (m ²)	14	20	24	30	40	46	70

Genuaschot	12/16	28/40	40/46	46/50	50	58/68	68
Spinnakerschot	10/12	10/12/16	16/18/28	28/40	40	46/50	50/58
Grossschot	10	10/12	10/12/16	16/18/28	40	46	50
Genuafall	10/12	10/12/16	10/12/16	28/40	40/46	46/50	50/58
Spinnakerfall	10	10/12	10/12/16	16/18/28	40	40/46	46/50
Grossfall	10	10/12	10/12/16	28/40	40	40/46	46/50
Stagsegelfall	–	10/12	10/12	16/18/28	28/40	28/40	40/46
Spibaum-Hochholer	–	–	10	10	16	28	40
Spibaum-Niederholer	–	10	10	12	16/18/28	28/40	40/46
Cunningham oder Reff	10	10	10	12/16	16/18/28	28/40	40/46

Self-Tailing Winschen

Die Andersen Self-Tailing Winschen überzeugen durch ihre ausgefeilte Technik. Die von der Winstrommel hochlaufende Leine wird zwischen zwei innen konisch zulaufenden Backen oberhalb der Trommel aufgenommen. Diese stellen sich automatisch auf den jeweiligen Schotumfang ein und geben die Leine nach etwa einer Umdrehung wieder frei. Die Schot wird durch spezielle Schrägrippen im Self-Tailing Ring gehalten. Dank dem Power-Rib-System können die Turns verringert werden. Die glattpolierte Oberfläche garantiert Schoten und Fallen eine längere Lebensdauer, was die Kosten für das Tauwerk minimiert. Der Bügel ist verstellbar.

Ab Grösse 28ST können die Winschen später mittels Umrüst-Kit auf elektrischen Antrieb umgestellt werden.

Masse

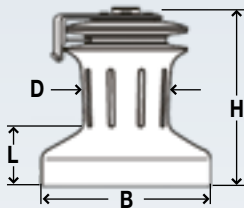

Vollinox

Andersen Self-Tailing Winschen

Artikelnr.	Modell	Für Tau Ø mm	Gewicht kg	L mm	B mm	H mm	D mm	Getriebe		Kraft		Preis CHF	
								1. Gang	2. Gang	1. Gang	2. Gang		
AD201201FS	12ST, Vollinox	8 – 14	2.6	44	115	130	70	1.3 :1	–	9.5 :1	–	559.00	G
AD201800	18ST, Inox mit Kunststoff-Ring	8 – 14	3.3	50	120	136	70	2.6 :1	–	18.1 :1	–	639.00	G
AD201801FS	18ST, Vollinox	8 – 14	3.4	50	120	136	70	2.6 :1	–	18.8 :1	–	689.00	G
AD202801FS	28ST, Vollinox	8 – 14	4.1	65	125	151	70	1.3 :1	3.7 :1	9.5 :1	26.5 :1	945.00	G
AD203401FS	34ST, Vollinox	8 – 14	4.2	65	125	151	70	1.3 :1	4.7 :1	9.5 :1	33.8 :1	989.00	G
AD204001FS	40ST, Vollinox	8 – 14	5.0	71	152	174	75	1.3 :1	6.0 :1	8.5 :1	39.5 :1	1159.00	G
AD204601FS	46ST, Vollinox	8 – 14	7.8	90	180	209	89	2.8 :1	8.4 :1	15.5 :1	46.6 :1	1599.00	G
AD205001FS	50ST, Vollinox	8 – 14	7.6	90	180	209	89	2.8 :1	8.8 :1	19.7 :1	49.3 :1	1699.00	G
AD205201FS	52ST, Vollinox	8 – 16	10.3	106	200	220	100	3.2 :1	10.5 :1	16.2 :1	52.5 :1	2279.00	G

Standard Winschen

Für kleinere Boote braucht es ebenso Qualitätswinschen wie für grosse Yachten. Die Standard Winschen sind ebenfalls aus Chromstahl hergestellt und verfügen über das Power-Rib-System. Dank weniger Turns kann die Crew Kräfte sparen und schneller arbeiten.

Die Andersen Standard Winschen sind in den Grössen 10 – 46 lieferbar: Grösse 10 ist eine Eingang-Winsch, Grössen 18 – 46 sind Zweigang-Winschen.

Masse

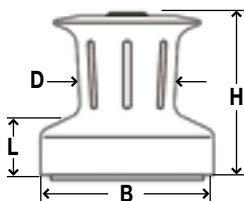

Standard Winsch

Andersen Standard Winschen

Artikelnr.	Modell	Material	Gewicht kg	L mm	B mm	H mm	D mm	Getriebe		Kraft		Preis CHF	
								1. Gang	2. Gang	1. Gang	2. Gang		
AD500010	Standard Winsch 10	Inox	1.1	28	92	89	57	1.0 :1	–	9.5 :1	–	199.00	G
AD500018	Standard Winsch 18	Inox	2.6	45	114	110	60	1.0 :1	1.0 :1	8.3 :1	17.4 :1	669.00	G
AD500028	Standard Winsch 28	Inox	3.3	53	124	126	70	1.0 :1	4.0 :1	7.1 :1	28.6 :1	869.00	G
AD500040	Standard Winsch 40	Inox	3.9	63	136	140	76	1.0 :1	6.4 :1	6.5 :1	42.5 :1	1019.00	G
AD500046	Standard Winsch 46	Inox	4.0	63	143	140	78	1.0 :1	6.4 :1	6.4 :1	45.6 :1	1039.00	G

Elektro-Winschen

Die Andersen Elektro-Winschen werden mit einem Horizontalmotor geliefert, der einfach auf die bestehende Winch montiert werden kann. Sie können sowohl manuell wie auch elektrisch bedient werden. Die elektrischen Winschen 1+2 SE verfügen über einen elektrischen Gang (SE = Single electric speed). Im manuellen Betrieb können jedoch beide Gänge genutzt werden. Auf Wunsch liefert Andersen auch elektrische Winschen mit 2+2 Gängen. Das heisst, sowohl elektrisch wie auch manuell können beide Gänge genutzt werden. Wird mit dem neuen E1 Motor mit integriertem Solenoid sowie einem Anschluss für das 1.50 m lange Druckschalterkabel geliefert. Einfache Montage der Stromkabel positiv und negativ und des Druckschalterkabels. Ein eingebauter Thermo-Schalter verhindert die Überhitzung des Motors. Im Lieferumfang enthalten: Montageanleitung, beleuchteter Druckschalter. Lieferbar in 12 V oder 24 V.

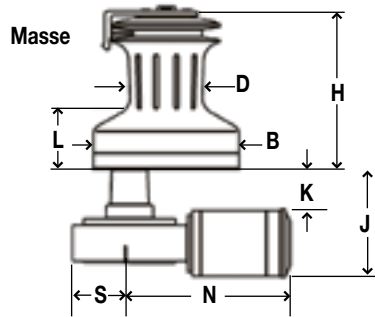

Andersen Elektro-Winschen 1+2 SE

Artikelnr.	Modell	Für Tau Ø mm	Gewicht kg	L mm	B mm	H mm	D mm	K mm	J mm	S mm	N mm	Preis CHF	
AD2028011300	Elektro-Winsch 28ST, 12 V	8 - 14	18	75	125	161	70	49	183	65	300	2989.00	B
AD2034011300	Elektro-Winsch 34ST, 12 V	8 - 14	18	75	125	161	70	49	183	65	300	3039.00	B
AD2040011300	Elektro-Winsch 40ST, 12 V	8 - 14	19	79	152	183	75	49	183	65	300	3169.00	B
AD2046011300	Elektro-Winsch 46ST, 12 V	8 - 14	21	90	181	208	89	57	191	65	300	3579.00	B

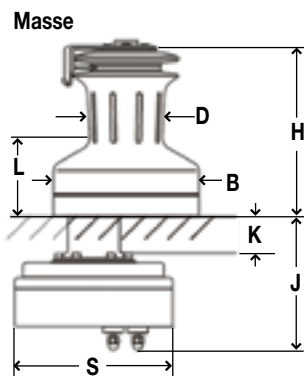

Compact-Winschen (STC)

Andersen Compact-Winschen bestehen aus einem wasserdichten Motor und einer Wincheinheit; ein Solenoid entfällt, da die Steuerelektronik im Scheibenläufer-Motor integriert ist. Durch die moderne Technik verbraucht der Motor 30-50% weniger Strom als herkömmliche Modelle und der Compact-Motor arbeitet fast geräuschlos. Alle Andersen Compact-Motoren verfügen über eine variable Geschwindigkeit, die über den Druckschalter stufenlos reguliert werden kann. Mit 12 V- oder 24 V-Motor lieferbar.

Andersen Compact-Winschen 1+2 SE

Artikelnr.	Modell	Für Tau Ø mm	Gewicht kg	L mm	B mm	H mm	D mm	K mm	J mm	S mm	Preis CHF	
AD20280141FS	Compact-Winsch 28ST, 12 V	8 - 14	17	73	125	159	70	50	173	195	4859.00	B
AD20340041FS	Compact-Winsch 34ST, 12 V	8 - 14	17	73	125	159	70	50	173	195	4869.00	B
AD20400141FS	Compact-Winsch 40ST, 12 V	8 - 14	18	79	152	182	75	54	180	195	5089.00	B
AD20460141FS	Compact-Winsch 46ST, 12 V	8 - 14	21	90	180	209	89	62	188	195	5999.00	B

Umrüst-Kit

Mit dem Umrüst-Kit von Andersen können manuelle Winschen nachträglich ohne grossen Aufwand mit einem elektrischen Antrieb ausgerüstet werden. Lieferumfang: E1 Motor mit integriertem Solenoid, Druckschalter, Adapterplatte unter Deck und Montageanleitung.

AD20282011	Umrüst-Kit 28ST	2399.00	B
AD20402011	Umrüst-Kit 40ST	2399.00	B
AD20462011	Umrüst-Kit 46ST	2399.00	B



E40i electric winch

Elektrische Fallwinch Seldén E40i

Seldén entwickelte die elektrische E40i-Winch bei der der Motor vollständig in der Trommel integriert ist. Es gibt keinen externen Motorenblock und es braucht keinen grossen Ausschnitt im Kabinendach, nur drei dünne Kabel führen aus der Winch. Somit ist der Platz unter der Winch nicht beeinträchtigt. Das Hissen des Grosssegels wird zum Kinderspiel. Die selbstholende Winch E40i ist mit ihren drei Geschwindigkeitsstufen die ideale Winde für schnelle und präzise Manöver.

Lieferbar in zwei Ausführungen: Schwarzes Aluminium rostfreier Stahl.



Die Stromversorgung des E40i erfolgt über das Seldén SEL-Bus-System und das Netzteil, das 12/24 V in 42 V umwandelt.

PSU Starter Pack und Control Pack

1. Batterie
2. Automatische Sicherung
3. PSU Spannungsumwandler
4. Elektrische Winch E40i
5. Taster für E40i Winch
6. SEL-Bus Kabelverbindungen und Endstücke
7. Steuerungseinheit für Winch

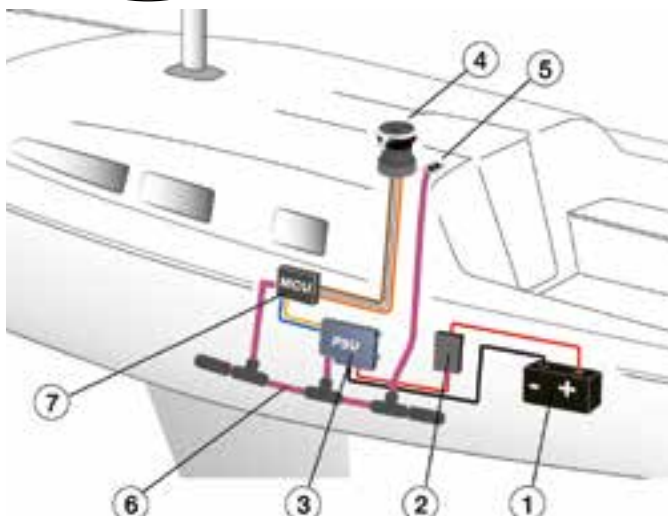

Artikelnr.	Modell	Material	Für Tau Ø mm	Gewicht kg	Trommel Ø mm	Basis Ø mm	Höhe Leinen-eintritt mm	Leinengeschwindigkeit 1, 2, 3 m/Min	Stromverbrauch	Preis CHF
SN47154010	elektrische Winch 40i	Inox	8 - 14	9.1	128	167	60	17, 11, 6.5	1200 W	3359.00 K
SN47154020	elektrische Winch 40i	Aluminium	8 - 14	6.8	128	167	60	17, 11, 6.5	1200 W	3125.00 K



PSU Starter Pack

Dieses PSU Pack enthält: 100 A Sicherung, SEL-Bus Endterminal Männlich und weiblich, T- Connector SEL-Bus, Kable SEL-Bus 0.3 und 5m und Stromversorgungskabel 2 x10 m.

SN53280020 | PSU Starter Pack | 779.00 | K



Control Pack

Dieses Kit enthält: MCU Kontrolleinheit, Taster, Umwandler für Taster, SEL-Bus T-Connector, SEL-Bus Kabel 1 und 2 m.

SN53281580 | Control Pack | 785.00 | K

Lewmar One Touch Winschkurbeln

Der patentierte One-Touch-Mechanismus ermöglicht dank einer Ausrastleiste, die über die ganze Länge der Kurbel verläuft, ein einfaches Entfernen der Winschkurbel.



One Touch Kurbeln

Aus Aluminium, blockierbar

L29140040	L 200 mm, Gewicht 540 g	98.00	K
L29140044	L 250 mm, Gewicht 590 g	115.00	K



One Touch Power Grip Kurbeln

Aus Aluminium, blockierbar

L29140042	L 200 mm, Gewicht 560 g	103.00	K
L29140046	L 250 mm, Gewicht 608 g	118.00	K



One Touch Kurbel mit doppeltem Griff

Aus Aluminium, blockierbar

L29140048	L 250 mm, Gewicht 745 g	156.00	K
-----------	-------------------------	--------	---



Kurbeln

Aus Aluminium, blockierbar

L29141011	L 200 mm, Gewicht 384 g	86.00	G
L29141111	L 250 mm, Gewicht 472 g	112.00	G
L29140012	Kit für Kurbeln 200 mm	20.00	G
L29140013	Kit für Kurbeln 250 mm	20.00	G



Einfache Kurbel

Aus Aluminium

L29141110	L 250 mm, Gewicht 447 g	88.00	G
-----------	-------------------------	-------	---



Kurbeln

Aus rostfreiem Stahl, blockierbar

AD507297	L 200 mm, Gewicht 410 g	69.00	G
AD507298	L 250 mm, Gewicht 446 g	69.00	G

Schwimmende Winschkurbeln

Sie entsprechen genau den Bedürfnissen der Fahrtensegler, weil diese Komposit Winschkurbeln unsinkbar sind. Es werden nur qualitativ hochstehende Materialien verwendet, damit sie im harten Marine Alltag bestehen können.



Primary Kurbeln

Schwimmend, blockierbar

L29145301	L 200 mm, Gewicht 250 g	62.00	F
L29145311	L 250 mm, Gewicht 290 g	64.00	F



Ronstan Quick-Lock Winschkurbeln

Die Quick-Lock Winschkurbel kann in den Winschkopf eingeführt werden ohne einen Verriegelungsknopf zu drücken. Das einhändige Entfernen der Winschkurbel geschieht durch einen Druck auf die eingelassene Verriegelungsleiste.



Kurbeln mit Verriegelung

Aus eloxiertem Aluminium, mit Schnellverriegelung

RF4410	L 200 mm, Gewicht 415 g	176.00	G
RF4415	L 250 mm, Gewicht 450 g	176.00	G



Power Grip Kurbeln

Aus eloxiertem Aluminium, mit Schnellverriegelung

RF4430	L 200 mm, Gewicht 470 g	183.00	G
RF4435	L 250 mm, Gewicht 525 g	185.00	G



Elektrische Winschkurbel WinchRite ohne Kabel mit aufladbarem Akku

Die praktische Lösung, die das Bordleben vereinfacht

Die elektrische Winschkurbel übernimmt per Knopfdruck das Kurbeln mit Elektro-Kraft! Ideal zum Hissen des Grossegels und zum Einrollen der Genua. Passt auf alle gängigen Winschen. Dem Benutzer steht auf Knopfdruck bis zu 25-30 kg Drehmoment zur Verfügung, um Fallen und Schoten durchzusetzen. Um beide Gänge der Winsch nutzen zu können, ist die Drehrichtung umkehrbar.

Im Lieferumfang enthalten sind Ladegeräte für 12 V DC und 230 V AC, zwei Aufsätze für Winsch sowie eine Tasche und eine Bordhalterung.

Masse: 390 x 170 x 97 mm, Gewicht: 3 kg

Winsch-Schutzhüllen

Aus Stretch-Polyester, 100% wasserdicht und UV-beständig.

T4213130	Ø 130 mm, Höhe 130 mm	15.00	A
T4214145	Ø 140 mm, Höhe 145 mm	16.00	A
T4214160	Ø 145 mm, Höhe 160 mm	17.00	A
T4215180	Ø 150 mm, Höhe 180 mm	17.50	A
T4210170	Ø 170 mm, Höhe 200 mm	18.00	A

WR10	elektrische Winschkurbel WinchRite mit aufladbarem Akku	845.00	E
------	---	--------	---



Kurbel-Behälter

Aus Polyester mit weissem PVC beschichtet, UV-beständig. Einkerbung rechts und links. Schnellbefestigungssystem, welches ein schnelles Entfernen des Behälters erlaubt.

Lieferung ohne Kurbel.
Masse: 350 x 100 x 70 mm



Kurbel-Behälter

Aus weichem UV-beständigem PVC. Befestigung mittels Parker Schrauben. Lieferung ohne Kurbel.

Masse: 253 x 93 x 55 mm



NEW
2021

Kurbel-Behälter

Aus weissem PVC mit Netzeinsatz für eine bessere Durchlüftung. Einfache Montage mittels selbstklebendem Velcroverschluss (die andere Seite des Velcroverschlusses ist aufgenäht).

Lieferung ohne Kurbel.
Masse: 280 x 140 x 90 mm

OORMW2	29.90	G	L29140020	20.00	F	RF3941	36.00	G
--------	-------	---	-----------	-------	---	--------	-------	---

Zubehör für Winschen



Basiskit

Für Standard Wunsch 6-40 und 15ST
Inhalt: 4 Klinken und Federn,
1 Segerring, 1 O-Ring, 1 Plastikkeil,
1 Plasticscheibe Ø 45mm, 1 Dichtung
Ø 50 mm.

L48000014	40.00	G
-----------	-------	---



Service-Kit

Für Self Tailing Winschen 30-50ST
Inhalt: 4 Klinken und Federn,
2 Bronze Keile, 1 Dichtung Ø 50 mm,
7 Plastikbuchsen

L48000019	32.00	G
-----------	-------	---



Service-Kit

Für 3 Gang Winschen, Grössen 44-66

L19700300	172.00	G
-----------	--------	---



Wartungs-Kit

Enthält: 1 Tube Fett (100 g), Öl (55 ml),
10 Federn für Klinken, Pinsel sowie
Instruktionen (mit Fotos) für die
Demontage und die Wartung der
Winschen.

L19701500	40.00	G
-----------	-------	---



Spezialfett für Winschen

Tube von 75 g

AD500001	13.00	G
----------	-------	---



Formula Spezialfett

Auf Kalziumsulfonbasis für Winschen
oder für allgemeine Anwendungen
Inhalt: 300 g

L19701100	43.00	G
-----------	-------	---



Formula Spezialfett

Zur regelmässigen Pflege der
Winschen
Tube von 100 g

L19701000	18.00	G
-----------	-------	---



Hochleistungsöl

Inhalt: 55 ml

L19701600	12.50	G
-----------	-------	---



Andersen Service-Kits

Um die Lebensdauer Ihrer Wunsch zu verlängern,
sollten Sie diese regelmässig warten.
Die Ersatzteilpackungen enthalten Federn, Klinken
und Klammern bzw. Sprengringe, die ab und zu
ausgetauscht werden sollten, um Abnutzung vorzu-
beugen.

AD710001	für Winschen 12ST-28ST und 40ST vor 2006	34.00	G
AD710004	für Winschen 10-46	44.00	G
AD710017	für Wunsch 46ST zwischen 1997-2006	55.00	G
AD710018	für Winschen 12ST-28ST nach 2006	42.00	G

Klinke und Feder

Bei der Wartung der Winschen überprüfen Sie stets
Federn und Klinken und vergewissern Sie sich,
dass diese weder gebrochen noch abgenutzt sind.
Schmieren Sie die Klinken mit Lewmar Hochleis-
tungsöl.

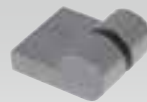

Klinke

Für Winschen bis Modell 58

L12608	2.20	C
--------	------	---

Feder für Klinke

Lewmar Winschen (6-58)



L12607	0.30	C
--------	------	---



Segerring

Für Standard Winschen bis Modell 44

L2075	2.70	C
-------	------	---



SN52304101
SN52304201



SN52304501

Wunschplatten für Mast, 5° und 15° geneigt

5° geneigt			
SN52304101	für Andersen Winschen 10-18ST, Lewmar 6-8	126.00	K
SN52304201	für Andersen Winschen 28ST-40ST, Lewmar 15ST-40ST	175.00	K
15° geneigt			
SN52304501	für Andersen Winschen 28ST-40ST, Lewmar 15ST-40ST	293.00	K

Automatische Stopper Spinlock PXR



Mögliche Einstellungen:

Weiche Einstellung für häufige Kontrolle von Traveller, Holepunkten oder Baumniederholer.

Harte Einstellung für Fallen oder Kontrollleinen die nicht häufig bedient werden.

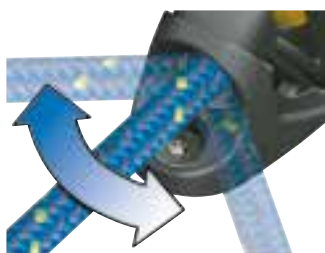

Grosser Bedienungswinkel

Leitöse aus rostfreiem Stahl sorgt für geringe Reibung.

Integrierter 6° Keil (zusätzlicher Keil mitgeliefert).



Klemmbacke und Grundplatte aus hart eloxiertem Aluminium

Grosse Klemmfläche sorgt für minimalen Verschleiss des Tauwerks. Geringes Gewicht.

Automatische Stopper PXR, einfach

Optimiert für High-Tech Tauwerk von 2-6 mm und 8-10 mm, Haltekraft bis maximal 200 kg.

- Präziser Auslösemechanismus für den Regattaeeinsatz
- Niedriges und kompaktes Profil
- Einfaches Lösen auch bei Starkwind

Automatische Stopper PXR Serie T, mit quer-gestellter Grundplatte

Der Standardlochanstand ermöglicht einfaches Ersetzen von traditionellen Schotklemmen von 27 und 38 mm. Geeignet für Spifall, sämtliche Trimmshotsen und Grossshot auf Jollen. Kann auch als Klemme für Baumniederholer, Achterstag oder Travellerschlitten auf Yachten eingesetzt werden. Nur für Tawe geeignet, die von Hand kontrolliert werden.

Automatischer Stopper PXR Serie VP zur Befestigung am Mast

Schwenkbarer Beschlag mit Umlen-rolle und Stopper. Montage am Mast für Niederholer und Cunningham oder unter dem Baum für Unterliekstrecker.

Automatische Stopper PXR Serie SW auf Drehsockel

360° drehbar. Kann als Fockshot-klemme auf Jollen oder für Baumniederholer auf Jollen und Yachten verwendet werden. Lochabstand in Grundplatte identisch mit traditionellen drehbaren Klemmen.



OS0206	Tawe 2-6 mm	38.00	F
OS0810	Tawe 8-10 mm	51.00	F

OS0206T	Tawe 2-6 mm	39.00	F
OS0810T	Tawe 8-10 mm	53.00	F

OS0206VP	Tawe 2-6 mm	64.00	F
----------	-------------	-------	---

OS0206SW	Tawe 2-6 mm	58.00	F
OS0810SW	Tawe 8-10 mm	70.00	F

Automatische Stopper Spinlock PXR

Artikelnr.	Modell	Für Tawe Ø mm	Länge mm	Breite mm	Höhe mm	Arbeits- / Bruchlast	Preis CHF	
OS0206	einfach	2 - 6	30	29.5	41	140 / 280 kg	38.00	F
OS0206SW	auf Drehsockel (360° drehbar)	2 - 6	30	29.5	41	140 / 280 kg	58.00	F
OS0206VP	schwenkbar mit Umlen-rolle (für Montage am Mast oder Baum)	2 - 6	40	29.5	41	140 / 280 kg	64.00	F
OS0206T	quergestellte Grundplatte (für Ersatz von traditionellen Schotklemmen)	2 - 6	40	29.5	41	140 / 280 kg	39.00	F
OS0810	einfach	8 - 10	50	37	51	200 / 400 kg	51.00	F
OS0810SW	auf Drehsockel (360° drehbar)	8 - 10	50	37	51	200 / 400 kg	70.00	F
OS0810T	quergestellte Grundplatte	8 - 10	50	37	51	200 / 400 kg	53.00	F

Spinlock XAS

Der automatische Stopper XAS mit seinen abgerundeten, ergonomischen Formen wurde von Spinlock aufgrund der Verwendung von immer kleineren Taudurchmessern entwickelt.

Der Stopper XAS ist in zwei Ausführungen erhältlich: Eine Reihe (Einfach-, Doppel-, Dreifach-Stopper) für die Taudurchmesser von 6-12 mm und eine andere für 4-8 mm. Sie können jederzeit den Stopper mit Taudurchmesser 6-12 mm den neuen High-Tech Fallen mit kleinem Durchmesser von 4-8 mm anpassen, indem Sie die alte Basis gegen diejenige für Tau von 4-8 mm (OS171) austauschen.



Einfache automatische Stopper XAS

OS161	für Taue 4 - 8 mm	72.00	F
OS164	für Taue 6 - 12 mm	72.00	F

Doppelte automatische Stopper XAS

OS162	für Taue 4 - 8 mm	129.00	F
OS165	für Taue 6 - 12 mm	129.00	F



Dreifache automatische Stopper XAS

OS163	für Taue 4 - 8 mm	193.00	F
OS166	für Taue 6 - 12 mm	193.00	F

Vierfacher automatischer Stopper XAS

OS167	für Taue 6 - 12 mm	259.00	F
-------	--------------------	--------	---

Automatische Stopper Spinlock XAS

Artikelnr.	Modell	Für Taue Ø mm	Länge mm	Breite mm	Höhe mm	Max. Haltekraft	Befestigung	Preis CHF	
OS161	einfach	4 - 8	134	39	69	450 kg	2 x M6	72.00	F
OS162	doppelt	4 - 8	134	65	69	450 kg	4 x M6	129.00	F
OS163	dreifach	4 - 8	134	91	69	450 kg	6 x M6	193.00	F
OS164	einfach	6 - 12	134	39	69	575 kg	2 x M6	72.00	F
OS165	doppelt	6 - 12	134	65	69	575 kg	4 x M6	129.00	F
OS166	dreifach	6 - 12	134	91	69	575 kg	6 x M6	193.00	F
OS167	vierfach	6 - 12	134	117	69	575 kg	8 x M6	259.00	F

Automatische Stopper Spinlock XAS für flache Montage

Artikelnr.	Modell	Für Taue Ø mm	Länge mm	Breite mm	Höhe mm	Max. Haltekraft	Befestigung	Preis CHF	
OS168P	Backbord	4 - 8	134	84	39	450 kg	3 x M5	114.00	F
OS168S	Steuerbord	4 - 8	134	84	39	450 kg	3 x M5	114.00	F
OS169P	Backbord	6 - 12	134	84	39	575 kg	3 x M5	114.00	F
OS169S	Steuerbord	6 - 12	134	84	39	575 kg	3 x M5	114.00	F

Zubehör für automatische Stopper Spinlock XAS

Artikelnr.	Modell	Preis CHF	
OS171	Basis für Taue 4 - 8 mm	19.50	F
OS175	Basis für Taue 8 - 12 mm	19.50	F
OS172	Ersatzhebel	13.00	F
OS178	Ersatzhebel für XA (ohne Abbildung)	12.00	F
OS173	Ersatzbacken (Paar) für XAS	24.00	F
OS176	Ersatzbacken (Paar) für XA	24.00	F
OS177	Ersatz-Klemmnocke	19.50	F
OS160	Selbstklebende Etiketten für Hebel (Set)	5.00	F



Sehr hohe Haltekraft und ausgezeichnete Eigenschaften beim Fieren des Falls!

Der Mechanismus des XAS wurde so konstruiert, dass der Stopper eine höhere Haltekraft aufweist und die Fallen sich unter Last besser fieren lassen als beim Vorgängermodell.

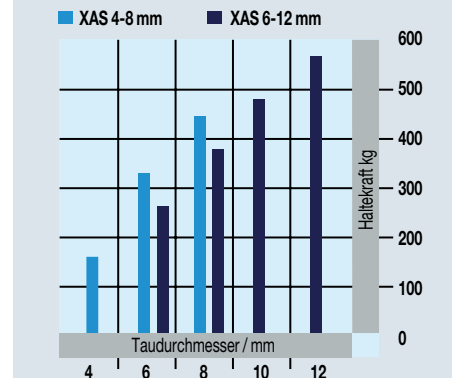

Automatische Stopper XAS für flache Montage

OS168P	Backbord, für Taue 4 - 8 mm	114.00	F
OS168S	Steuerbord, für Taue 4 - 8 mm	114.00	F
OS169P	Backbord, für Taue 6 - 12 mm	114.00	F
OS169S	Steuerbord, für Taue 6 - 12 mm	114.00	F

Spinlock XTS

Die XTS Generation der Spinlock Stopper ist mit einem ergonomischen Hebel mit weichem Griffende ausgerüstet.

Das zeitgemässe Design des XTS mit seinen abgerundeten Formen passt zum XAS Stopper, sodass sie je nach Bedürfnis problemlos nebeneinander eingesetzt werden können.

Lieferbar als Einfach-, Doppel- und Dreifachstopper. Für Tau 8-14 mm und High-Tech Taue von 6-10 mm.

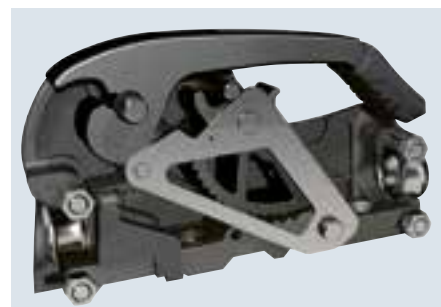

Sehr hohe Haltekraft und ausgezeichnete Eigenschaften beim Fieren des Falls.

Der Mechanismus des XTS wurde so konstruiert, dass der Stopper eine höhere Haltekraft aufweist und die Fallen sich unter Last besser fieren lassen als beim Vorgängermodell.

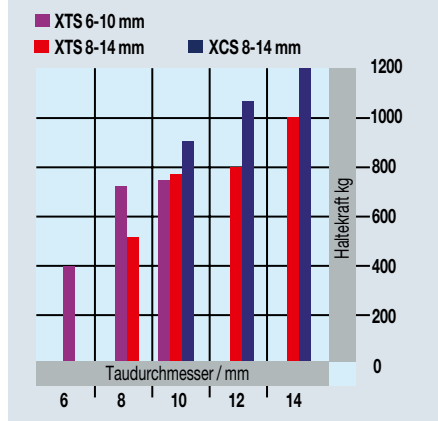

Einfache automatische Stopper XTS

OS341	für Taue 8 - 14 mm	114.00	F
OS345	für Taue 6 - 10 mm	114.00	F

Doppelte automatische Stopper XTS

OS342	für Taue 8 - 14 mm	214.00	F
OS346	für Taue 6 - 10 mm	214.00	F



Dreifache automatische Stopper XTS

OS343	für Taue 8 - 14 mm	308.00	F
OS347	für Taue 6 - 10 mm	308.00	F

Automatische Stopper XTS für flache Montage

OS344P	Backbord, für Taue 8 - 14 mm	150.00	F
OS344S	Steuerbord, für Taue 8 - 14 mm	150.00	F

Automatische Stopper Spinlock XTS

Artikelnr.	Modell	Für Taue Ø mm	Länge mm	Breite mm	Höhe mm	Max. Haltekraft	Befestigung	Preis CHF
OS341	einfach	8 - 14	156	38	85	1000 kg	2 x M8	114.00
OS342	doppelt	8 - 14	156	69	85	1000 kg	4 x M8	214.00
OS343	dreifach	8 - 14	156	99	85	1000 kg	6 x M8	308.00
OS345	einfach	6 - 10	156	38	85	700 kg	2 x M8	114.00
OS346	doppelt	6 - 10	156	69	85	700 kg	4 x M8	214.00
OS347	dreifach	6 - 10	156	99	85	700 kg	6 x M8	308.00

Automatische Stopper Spinlock XTS für flache Montage

Artikelnr.	Modell	Für Taue Ø mm	Länge mm	Breite mm	Höhe mm	Max. Haltekraft	Befestigung	Preis CHF
OS344P	Backbord	8 - 14	156	110	38	1000 kg	4 x M8	150.00
OS344S	Steuerbord	8 - 14	156	110	38	1000 kg	4 x M8	150.00

Zubehör für automatische Stopper XTS / XCS

Artikelnr.	Modell	Preis CHF
OS281	Ersatz-Klemmnocke Ø 8 - 14 mm	47.00
OS248	Ersatz-Klemmnocke Ø 6 - 10 mm	47.00
OS275	Ersatz-Klemmnocke Ø 12 - 16 mm	59.00
OS282	schwarzer Ersatzhebel für XTS und XCS	20.00
OS174	Basisplatte für XTS und XCS (ohne Abbildung)	22.00



Spinlock XCS

Gleich hoher Finish wie Modell XTS, aber höhere Haltekraft durch Einsatz von Aluminium-Backen weiss oder schwarz lackiert.



Einfache automatische Stopper XCS

Doppelte automatische Stopper XCS

Dreifache automatische Stopper XCS

Artikelnr.	Modell	Für Tauge Ø mm	Länge mm	Breite mm	Höhe mm	Max. Haltekraft	Befestigung	Preis CHF	
OS376	einfach, weiss	8 - 14	156	38	85	1200 kg	2 x M8	199.00	G
OS376N	einfach, schwarz	8 - 14	156	38	85	1200 kg	2 x M8	199.00	G
OS377	doppelt, weiss	8 - 14	156	69	85	1200 kg	4 x M8	307.00	G
OS377N	doppelt, schwarz	8 - 14	156	69	85	1200 kg	4 x M8	307.00	G
OS378	dreifach, weiss	8 - 14	156	99	85	1200 kg	6 x M8	435.00	G
OS378N	dreifach, schwarz	8 - 14	156	99	85	1200 kg	6 x M8	435.00	G

Spinlock XTR

Der Spinlock XTR Stopper aus Alu und Komposit ist eine revolutionäre Neuheit. Die Basis und die Klemmbacke sind miteinander verbunden und schliessen sich gleichzeitig, was die Haltekraft bei Tauen mit kleinem Durchmesser erhöht. Diese Dual Konstruktion erlaubt ein kontrolliertes und progressives Fieren der Last. Der Service der Klemmbacke wird auf Deck durchgeführt ohne Demontage des Stoppers. Gleicher Lochabstand von 70 mm wie die Modelle XTS und XCS. Auch für flache Montage erhältlich.



Automatische Stopper Spinlock XTR

Artikelnr.	Modell	Für Tauge Ø mm	Länge mm	Breite mm	Höhe mm	Max. Haltekraft	Befestigung	Preis CHF	
OS179B	einfach, weiss	8 - 12	146	33	84	1000 kg	2 x M8	115.00	F
OS179N	einfach, schwarz	8 - 12	146	33	84	1000 kg	2 x M8	115.00	F
OS182P	flache Montage, Backbord, weiss	8 - 12	146	84	33	1000 kg	2 x M8	149.00	F
OS182S	flache Montage, Steuerbord, weiss	8 - 12	146	84	33	1000 kg	2 x M8	149.00	F

Zubehör

OS189	Ersatzhebel für Stopper XTR		20.00	F
OS190	Hebel, Klemmnocke und Basis für XTR Stopper	8 - 12	65.00	G

Spinlock SUA

Bei diesen Exzenterstoppem muss zum Belegen der Hebel gedrückt werden und zum Fieren muss die Leine zur Entlastung über eine Winsch geführt werden. Sehr kompakte Stopper, die es erlauben, die Leinen auf einem minimalen Platz zusammenzufassen.



Mini-Stopper SUA einfach

Mini-Stopper SUA doppelt

Mini-Stopper SUA dreifach

Artikelnr.	Modell	Für Tauge Ø mm	Länge mm	Breite mm	Höhe mm	Max. Haltekraft	Befestigung	Preis CHF	
OS185	einfach	6 - 10	57	51	46	300 kg	4 x M6	48.00	F
OS186	doppelt	6 - 10	57	69	46	300 kg	4 x M6	69.00	F
OS187	dreifach	6 - 10	57	86	46	300 kg	4 x M6	99.00	F



Spinlock XT Powerclutch

Basierend auf den Erfahrungen im Bereich des mechanischen und textilen Produktedesigns nutzt der neue XT Softgrip Stopper eine neue Technologie. Ein textiler Strumpf umschlingt das Fall und zieht sich bei Belastung zusammen und hält das Fall selbst bei mittleren Lasten in Position. In einem flachen Gehäuse mit einem einziehbaren Kipphebel kann das Fall sanft und kontrolliert gefiert werden und auch die On/Off Automatik kann mit einem Finger gelöst werden.

- Optimiertes SoftGrip-Geflecht mit Hochleistungs-Geflechtanker-Technologie
- Sanfte Klemmmethode erhöht die Lebensdauer Ihrer Fallen
- Kontrolliertes und gleichmässiges Fieren des Falls möglich
- Gehäuse schützt Haltestrumpf
- Sehr flache Bauweise, braucht keinen Platz für Drehbewegung des Griffes
- Einfache Installation mit 2 Befestigungsschrauben; für Deck-, Schott-, Rigg- oder Tunnelmontage
- Fernauslösung möglich
- Zugang auf Deck zum Reinigen oder Ersetzen des Softgrip Strumpfes

Masse: L 265 x B 35 x H 55 mm, Lochabstand: 205 mm

blau	orange	gelb	schwarz	weiss	Max. Haltekraft	Für Taue Ø mm	Preis CHF	
OS608BL	OS608OR	OS608J	OS608N	OS608W	1000 kg	8	189.00	G
OS610BL	OS610OR	OS610J	OS610N	OS610W	1200 kg	10	189.00	G
OS612BL	OS612OR	OS612J	OS612N	OS612W	1500 kg	12	189.00	G



Ersatz Softgrip Strumpf mit Feder

OS61508	für Taue Ø 8 mm	112.00	G
OS61510	für Taue Ø 10 mm	112.00	G
OS61512	für Taue Ø 12 mm	112.00	G



OS330
OS332

Spinlock ZS

Die Spinlock ZS Stopper sind die einzige Lösung um hohe Lasten zu halten, die von High-Tech-Tauwerk wie Dyneema oder Vectran aufgenommen werden können. Die dreidimensionalen Klemmböden fassen das Tau über eine grosse Distanz und verhindern so einen frühzeitigen Verschleiss.

OS330 : für Taue Ø 8-10 mm
OS332 : für Taue Ø 12-14 mm

Artikelnr.	Modell	Masse L x B x H mm	Max. Haltekraft	Befestigung	Preis CHF	
OS330	einfach	158 x 31 x 80	1500 kg	3 x M8	719.00	K
OS332	einfach	188 x 37 x 98	2200 kg	4 x M8	1199.00	K



Spinlock Powerclutch

Dieser automatische Stopper bietet eine 50% höhere Haltekraft gegenüber einem konventionellen Stopper. Die ideale Lösung für die Genua-Fallen auf Regattayachten. Robuster Aluminiumgriff für sicheres kontrolliertes Fieren mit Bremswirkung. Die dreidimensionalen Klemmböden fassen das Tau über eine grosse Distanz und verhindern so einen frühzeitigen Verschleiss. Befestigung: 2 x M8 Für Taue Ø 8-12 mm
Masse: L 180 x B 41 x H 94 mm

Artikelnr.	Modell	Max. Haltekraft	Preis CHF	
OS812	einfach	1800 kg	389.00	K



Superlock DC1 und DC2

- Der Domino-Mechanismus und das längere Halteprofil fixieren die Leine unter Last, ohne das Tauwerk aufzuscheuern
- Kontrolliertes Fieren: Das Rückziehen des Hebels in Verbindung mit dem patentierten Domino-System ermöglicht ein kontrolliertes Fieren auch unter voller Last
- Der Hebel ist fest mit dem Domino-System verbunden
- Leinendurchmesser: Stopper für Leinen mit einem Durchmesser zwischen 6 bis 10 mm für DC1 und 8 bis 14 mm für DC2

Für High-Load-Einsatz auf Booten bis 12 m. Verschiedene Modelle sind für Tauwerk 6-8 mm oder 8-10 mm vorgesehen. Die minimale Haltekraft ist in der Tabelle unten angegeben. Befestigung mit M6 Senkkopfschrauben für DC1 und M8 für DC2.

Superlock DC1



L 29101108
L 29101110



L 29101208
L 29101210



L 29101308
L 29101310

Automatische Stopper Lewmar Superlock DC1

Artikelnr.	Modell	Für Taue Ø mm	Länge mm	Breite mm	Höhe mm	Haltekraft		Preis CHF	
						Minimum	Maximum		
L29101108	einfach	6 - 8	126	32	72	300 kg	500 kg	97.00	G
L29101110	einfach	8 - 10	126	32	72	400 kg	500 kg	97.00	G
L29101208	doppelt	6 - 8	126	58	72	300 kg	500 kg	177.00	G
L29101210	doppelt	8 - 10	126	58	72	400 kg	500 kg	177.00	G
L29101308	dreifach	6 - 8	126	84	72	300 kg	500 kg	252.00	G
L29101310	dreifach	8 - 10	126	84	72	400 kg	500 kg	252.00	G

Superlock DC2



L 29101410
L 29101412
L 29101414



L 29102410
L 29102412
L 29102414



L 29103410
L 29103412
L 29103414

Automatische Stopper Lewmar Superlock DC2

Artikelnr.	Modell	Für Taue Ø mm	Länge mm	Breite mm	Höhe mm	Haltekraft		Preis CHF	
						Minimum	Maximum		
L29101410	einfach	8 - 10	156	38	88	300 kg	800 kg	153.00	G
L29102410	doppelt	8 - 10	156	68	88	400 kg	800 kg	269.00	G
L29103410	dreifach	8 - 10	156	99	88	300 kg	800 kg	383.00	G
L29101412	einfach	10 - 12	156	38	88	400 kg	1000 kg	153.00	G
L29102412	doppelt	10 - 12	156	68	88	300 kg	1000 kg	269.00	G
L29103412	dreifach	10 - 12	156	99	88	400 kg	1000 kg	383.00	G
L29101414	einfach	12 - 14	156	38	88	300 kg	1200 kg	153.00	G
L29102414	doppelt	12 - 14	156	68	88	400 kg	1200 kg	269.00	G
L29103414	dreifach	12 - 14	156	99	88	300 kg	1200 kg	383.00	G

Automatischer Stopper Constrictor

Der revolutionäre Constrictor Fallstopper ist einzigartig auf dem Markt. Im Gegensatz zu den traditionellen Stoppern klemmt der Constrictor das Fall nicht zwischen zwei Metallbacken ein, sondern umhüllt das Fall mit einem textilen Strumpf. Dieser ist mittels eines Konus an der Aluminium-Verankerung befestigt. In einer Richtung kann das Fall frei durchgezogen werden, sobald aber Zuglast auf das Fall kommt, blockiert es sofort. Je mehr Last, desto mehr schliesst sich der Strumpf und klemmt das Fall ein.

Höhere Haltelast

Im Vergleich zu den traditionellen Stoppern erhöht der Constrictor Stopper die Haltekraft um Faktor 2.

Federleicht

Im Gegensatz zu den traditionellen Stoppern ist der Constrictor 3 mal leichter. Mit seinem Federgewicht eignet sich der Constrictor Stopper auch als Fallschloss im Top des Mastes. Die Hilfsleine zum Öffnen des Stoppers kann verlängert werden.

Kein Abrieb und Bruch des Mantels

Der Strumpf des Constrictor schliesst sich wie ein Tintenfisch um das Tau. Der Kontakt von Faser auf Faser ist viel weniger aggressiv als die Metallbacken der traditionellen Stopper.

Lösen unter Last

Das Fall kann mittels der Dyneema Hilfsleine unter Last gelöst werden, ohne dass das Tau über die Winch gefiert werden muss.



Basis aus harteloxiertem Aluminium

Ein längliches Loch in der Basis ermöglicht die Verwendung der Bohrlöcher der bisherigen Stopper mit einem Abstand zwischen 70 und 90 mm.

Haltestrumpf aus Technora

Dieser Mantel aus 24-fach geflochtener Technora Faser hält zweimal soviel wie ein normaler Stopper.

Dyneema Hilfsleine

Mit dieser verlängerbaren Leine wird die Last auf dem Stopper gelöst.

Gummizug nach vorne

Damit der Technora Strumpf immer optimal greifen kann und beim Durchziehen des Falles keine Reibung entsteht.

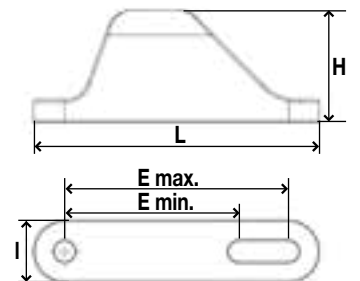

Automatische Stopper Constrictor

Artikelnr.	Modell	Für Taue Ø mm	Gewicht g	L mm	I mm	H mm	E min. E max.	Länge Strumpf mm	Haltekraft	Preis CHF	
CU06	Constrictor 6 mm	5 - 6	150	115	25	45	70 mm 90 mm	450	450 kg für Ø 5 mm 1150 kg für Ø 6 mm	199.00	G
CU08	Constrictor 8 mm	6 - 8	150	115	25	45	70 mm 90 mm	500	600 kg für Ø 6 mm 1800 kg für Ø 8 mm	199.00	G
CU10	Constrictor 10 mm	8 - 10	160	115	25	45	70 mm 90 mm	500	1400 kg für Ø 8 mm 2100 kg für Ø 10 mm	199.00	G
CU12	Constrictor 12 mm	10 - 12	330	126	36	58	70 mm 90 mm	650	1500 kg für Ø 10 mm 3500 kg für Ø 12 mm	229.00	G
CU14	Constrictor 14 mm	12 - 14	340	126	36	58	70 mm 90 mm	650	1800 kg für Ø 12 mm 4350 kg für Ø 14 mm	229.00	G

Ronstan C-Cleat, T-Cleat und A-Cleat Schotklemmen

Sind vorgesehen für die Verwendung von modernem Tauwerk wie Dyneema usw. Sie sind aus Materialien hergestellt, die eine ausgezeichnete Haltekraft, eine minimale Abnutzung der Schoten und der Klemmbacken sowie eine überdurchschnittliche Stärke garantieren. Diese Klemmen gibt es in drei Ausführungen:

- **C-Cleat** Klemmbacken aus Kohlenfaser
- **T-Cleat** Standardausführung
- **A-Cleat** Klemmbacken aus Aluminium



C-Cleat, schwarz

RF5400	für Taue 2 - 8 mm	22.00	F
RF5410	für Taue 3 - 12 mm	28.00	F
RF5420	für Taue 6 - 16 mm	52.00	F



C-Cleat, grau

RF5000	für Taue 2 - 8 mm	22.00	F
RF5010	für Taue 3 - 12 mm	27.00	F



C-Cleat, grün

RF5400V	für Taue 2 - 8 mm	23.00	F
RF5410V	für Taue 3 - 12 mm	28.00	F



C-Cleat, gelb

RF5400Y	für Taue 2 - 8 mm	23.00	F
RF5410Y	für Taue 3 - 12 mm	28.00	F



C-Cleat, blau

RF5400B	für Taue 2 - 8 mm	23.00	F
RF5410B	für Taue 3 - 12 mm	28.00	F



T-Cleat, rot

RF5001	für Taue 2 - 8 mm	18.00	F
RF5011	für Taue 3 - 12 mm	24.00	F

Ronstan C-Cleat Schotklemmen, mit Klemmbacken aus Kohlefaser

Artikelnr.	Farbe	Für Tau Ø mm	L mm	B mm	H mm	Lochabstand mm	Max. Bruchlast	Schrauben Ø mm	Preis CHF	
RF5400	schwarz	2 - 8	48	24	20	27	150 kg	4	22.00	F
RF5410	schwarz	3 - 12	66	31	26	38	250 kg	5	28.00	F
RF5420	schwarz	6 - 16	88	41	35	51	460 kg	6	52.00	F
RF5000	grau	2 - 8	48	24	20	27	150 kg	4	22.00	F
RF5010	grau	3 - 12	66	31	26	38	250 kg	5	27.00	F
RF5400V	grün	2 - 8	48	24	20	27	150 kg	4	23.00	F
RF5410V	grün	3 - 12	66	31	26	38	250 kg	5	28.00	F
RF5400Y	gelb	2 - 8	48	24	20	27	150 kg	4	23.00	F
RF5410Y	gelb	3 - 12	66	31	26	38	250 kg	5	28.00	F
RF5400B	blau	2 - 8	48	24	20	27	150 kg	4	23.00	F
RF5410B	blau	3 - 12	66	31	26	38	250 kg	5	28.00	F

Ronstan T-Cleat Standard-Schotklemmen

RF5001	rot	2 - 8	48	24	20	27	150 kg	4	18.00	F
RF5011	rot	3 - 12	66	31	26	38	250 kg	5	24.00	F

Ronstan A-Cleat Schotklemmen mit Klemmbacken aus Aluminium

RF5500R	rot	2 - 8	48	24	20	27	150 kg	4	29.50	F
RF5510R	rot	3 - 12	66	31	26	38	250 kg	5	39.00	F

Ronstan A-Cleat Schotklemmen

Sie sind für den Einsatz an Orten vorgesehen, wo grosse Lasten und somit eine hohe Abnutzung erwartet werden. Die Klemmbacken aus geschmiedeten, eloxiertem Aluminium garantieren eine hohe Haltekraft und eine lange Lebensdauer der Klemme.



A-Cleat, rot

RF5500R	Komposit-Basis für Taue 2 - 8 mm	29.50	F
RF5510R	Aluminium-Basis für Taue 3 - 12 mm	39.00	F

Schrägsockel 11° für C-Cleat, T-Cleat und A-Cleat Schotklemmen

Mehrere Unterlagen können zusammen verwendet werden um einen geraden oder schrägen Sockel zu bilden.



RF5402

RF5402	für kleine Modelle (Taue 2 - 8 mm)	5.00	F
--------	------------------------------------	------	---



RF5412

RF5412	für mittlere Modelle (Taue 3 - 12 mm)	6.00	F
--------	---------------------------------------	------	---

Zubehör für Ronstan C-Cleat, T-Cleat und A-Cleat



RF5416

Konkaver Sockel

Für mittlere Modelle (Tau 3 - 12 mm)

RF5416	schwarz	8.50	F
--------	---------	------	---



RF5017



RF5417

Heavy Duty Bügel mit Führung aus rostfreiem Stahl

Für mittlere Modelle (Tau 3 - 12 mm)

RF5017	grau	19.00	F
RF5417	schwarz	21.00	F



RF5013A



RF5413A

Heavy Duty Bügel mit Einlage aus rostfreiem Stahl

Für mittlere Modelle (Tau 3 - 12 mm)

RF5013A	grau	7.90	F
RF5413A	schwarz	7.90	F



RF5005
RF5015



RF5405
RF5415

Bügel mit Führung aus Nylon

RF5005	für kleine Modelle, (Tau 2 - 8 mm)	6.90	F
RF5015	für mittlere Modelle, (Tau 3 - 12 mm)	8.50	F
RF5405	für kleine Modelle, (Tau 2 - 8 mm)	7.00	F
RF5415	für mittlere Modelle, (Tau 3 - 12 mm)	8.00	F



RF5003
RF5013
RF5023

Bügel aus rostfreiem Stahl

RF5003	für kleine Modelle, (Tau 2 - 8 mm)	4.90	F
RF5013	für mittlere Modelle, (Tau 3 - 12 mm)	4.90	F
RF5023	für grosse Modelle, (Tau 6 - 16 mm)	7.00	F



RF5404



RF5414

Bügel aus rostfreiem Stahl mit Sockel

Wird bei der Montage unter die Basis der Schotklemme gefügt.

RF5404	für kleine Modelle, (Tau 2 - 8 mm)	7.00	F
RF5414	für mittlere Modelle, (Tau 3 - 12 mm)	8.70	F



Y076



Y077

Allen Schotklemmen aus Aluminium

Das bewährte Kugellagersystem vermindert die Reibung.

Die spezielle Geometrie der Klemmbacken sorgt für eine ausgezeichnete Haltekraft auch unter grossen Lasten und vermindert die Abnutzung der Schoten.

Artikelnr.	Für Tau Ø mm	Masse mm	Lochabstand mm	Schraube Ø mm	Preis CHF
Y076	4 - 10	65 x 30 x 29	38	5	42.00
Y077	2 - 6	48 x 24 x 22	27	4	39.00



Y396

Führungsbügel aus Carbon Komposit

Y396	für grosse Schotklemme Y076	8.30	I
Y397	für kleine Schotklemme Y077	7.00	I



Y4761

Deckdurchlässe mit Sockel

Y4761	für grosse Schotklemme Y076	18.50	I
Y4771	für kleine Schotklemme Y077	12.50	I



Y588

Bügel aus Carbon Komposit

Y588	für Schotklemme Y076	6.50	I
Y488	für Schotklemme Y077	6.50	I



Y293

Gerade Sockel

Y293	H 22 mm, für Schotklemme Y076	2.80	I
Y193	H 15 mm, für Schotklemme Y077	1.90	I



Y493993

Schrägsockel

Y593893	für Schotklemme Y076	3.60	I
Y493993	für Schotklemme Y077	3.60	I



BW042



BW043



BW037



BW039

Servo Cleat Schotklemmen

Dank der Form der Klemmbacken wird das Tau ohne Kraftaufwand in die Klemme gezogen. Die Verzahnung aus rostfreiem Stahl ist unverwüstlich.

Artikelnr.	Modell	Für Tauge Ø mm	Länge mm	Breite mm	Höhe mm	Max. Haltekraft	Befestigung Schrauben / Ø mm	Preis CHF	
BW042*	Servo 11	3 - 7	47	22	17	300 kg	2 x 3.9	19.90	F
BW043	Servo 22	6 - 12	67	28	22	300 kg	2 x 4.8	27.90	F
BW037	Servo 44	10 - 12	79	28	25	300 kg	2 x 4.8	29.90	F
BW039	Servo 33	10 - 14	85	35	33	300 kg	2 x 6.3	29.90	F

* Mit entfernbarer Führungsbügel

Zubehör für Servo Cleat Schotklemmen



BW035
BW036



BW035 + BW042
BW036 + BW043



BW034
BW038



BW034 + BW042
BW038 + BW043

Unterdeckbefestigungen

Sie garantieren ein absolut sicheres Belegen und Lösen der Schoten, unter allen Zugrichtungen und Bedingungen. Sie erlauben den Einsatz von Klemmen unter Deck bei normaler Handhabung d.h. lösen nach oben, belegen nach unten.

Mit Führungsrolle ideal für Fock- und Spischoten auf Jollen und Kielbooten.

Führungsbügel

Das Tauwerk kann unter jedem Winkel belegt oder gelöst werden. Ideal für Kontrollleinen und Spischoten.

Können auch unter Deck mit gegen oben montierten Servo-Cleats verwendet werden.

BW035	für Servo 11	24.00	F
BW036	für Servo 22	33.00	F

BW034	für Servo 11	12.00	F
BW038	für Servo 22	15.00	F



BW044
BW045
BW046



BW044S
BW045S
BW046S



BW040



BW040 + BW043

Sockel

Aus schwarzem Nylon, flach oder schräg mit 15° Neigung

Artikelnr.	Für Modell	Sockeltyp	Höhe mm	Preis CHF	
BW044	Servo 11	flach	10	2.50	F
BW045	Servo 22	flach	13	3.00	F
BW046	Servo 33	flach	16	3.50	F
BW044S	Servo 11	schräg 15°	-	2.50	F
BW045S	Servo 22	schräg 15°	-	3.00	F
BW046S	Servo 33	schräg 15°	-	3.50	F

Bügel

Aus rostfreiem Stahl

BW040	für Servo 22	4.00	F
-------	--------------	------	---



BW041



BW041 + BW043

Führungsbügel

Aus rostfreiem Stahl

BW041	für Servo 22	3.00	F
-------	--------------	------	---

Schwenkbare Leitösen mit Schotklemme

Ermöglichen das Belegen und Lösen von Schoten oder Leinen aus einem x-beliebigen Winkel. Sie haben viele Anwendungen, von der Jolle über den Katamaran bis zur Yacht.

Die Leitösen haben ein eingelegetes Auge aus rostfreiem Stahl zur Verringerung der Abnutzung. Der Arm ist aus starkem Aluminium hergestellt und verhindert jegliches Verformen.

Komplett mit T-Cleat Schotklemme und Bügel.

Artikelnr.	Für Tauge Ø mm	Platte mm	Befestigung Schrauben / Ø mm	Preis CHF	
RF067	2 - 8	51	3 x 5	56.00	F
RF058	3 - 12	51	3 x 5	59.00	F



RF067



RF058



Grossschotklemme

Arm aus schwarzeloxiertem Aluminium. Der Arm dreht dank doppeltem Kugellager frei auf dem Sockel. Einstellbarer Federmechanismus im Sockel hält den Arm in der gewünschten Position. Der Arm kann sich um 260° drehen oder 360°, sofern die Arretierung entfernt wird. Wird mit C-Cleat Schotklemme aus Kohlenfaser geliefert. Höhenverstellbar mit drei verschiedenen Winkeln, erlaubt das Einsetzen von Blöcken zwischen 50 bis 70 mm und die Änderung des Schotwinkels. Masse der Basis: 69 x 79 mm

Artikelnr.	Für Taue bis / Ø mm	Höhe mm	Befestigung Schraube / Ø mm	Preis CHF
RF007	12	160	4 x 5 mm	129.00 F

Grossschotklemmen



Schwenkbarer Block mit Schotklemme

Wird vor allem für Fallen auf Jollen und Katamaranen verwendet. Aus verstärktem Kunststoff hergestellt; mit Ø 28 mm Rolle mit Kugellager, kleine T-Cleat Schotklemme und Führungsbügel. Die Rolle ist versetzbar, sodass RF005 auch für von unten kommendes Tau eingesetzt werden kann. Abgerundete Basis für Masten und Querträger.

Artikelnr.	Für Taue bis / Ø mm	Rolle aus Nylon Ø mm	Bruchlast	Preis CHF
RF005	8	28	300 kg	39.00 F

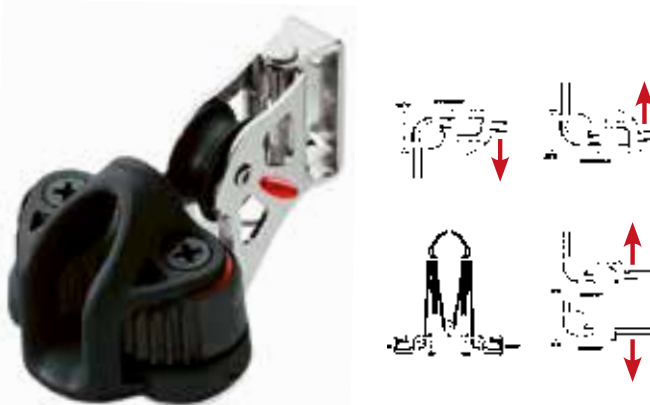

Schwenkbarer Block mit Schotklemme

Für Jollen und kleine Katamarane geeignet. Aus rostfreiem Stahl. Mit kugellagerter 20 mm Rolle und T-Cleat Klemme mit Führungsbügel. Flache Basisplatte mit 4 mm Löchern.

Artikelnr.	Für Taue bis / Ø mm	Rolle aus Nylon Ø mm	Bruchlast	Preis CHF
RF20175	6	20	300 kg	64.00 F



Kleine Grossschotklemme

Glasfaserverstärkter Arm auf Kugellager und C-Cleat Klemme mit Bügel für Schoten von 2-8 mm. 360° drehbar mit Arretierungsmöglichkeit. Der Winkel des Armes kann dank mitgeliefertem Sockel in zwei Positionen eingestellt werden. Für Blöcke bis 55 mm. Geeignet für Jollen bis 5 m.

Artikelnr.	Für Taue Ø mm	Höhe mm	Befestigung Schrauben / Ø mm	Preis CHF
RF006	2-8	110	4 x 5 mm	65.00 F

LEWMAR®



Schwenkbarer Block mit Schotklemme

Kugellager aus rostfreiem Stahl, Backen aus Komposit. Gewicht: 80 g
Flache Basis mit zwei Löchern von 5 mm

Artikelnr.	Für Taue bis / Ø mm	Rolle aus Nylon Ø mm	Bruchlast	Preis CHF
L29901365	8	30	480 kg	65.00 F

allén



Asymmetrische Grossschotklemmen

Immer eine ideale Ausrichtung dank der speziellen Geometrie mit dem Befestigungspunkt aussermittig. Arm aus schwarzeloxiertem Aluminium, dreht dank doppeltem Kugellager frei auf dem Sockel. Er kann sich um 180°, 260° oder 360° drehen. Werden mit Schotklemme aus Aluminium geliefert. Ohne Block.

Artikelnr.	Für Taue bis Ø mm	Höhe mm	Befestigung Schrauben / Ø mm	Preis CHF
Y5266COMP	10	120	4 x M5	149.00 G
Y5266	10	150	4 x M5	149.00 G

Clamcleat® rope cleats



Clamcleat® rope cleats aus Nylon

Für Taue Ø 1-8 mm

Artikelnr.	Modell	Für Taue Ø mm	Länge mm	Breite mm	Abstand mm	Befestigung Schrauben Ø mm	Preis CHF	
CL203	Junior	3 - 6	82	18	66	4	3.60	C N
CL204	Mini	3 - 6	52	17	36	4	2.90	C N
CL209	Midi	4 - 8	73	19	55	5	3.60	C N
CL215	Side Fixing Midi	4 - 8	38	43	27	5	3.60	C N
CL223	Loop Cleat	3 - 6	52	18	-	-	4.60	C N
CL223W	Loop Cleat weiss	3 - 6	52	18	-	-	5.00	C
CL231	Midi with fairlead	4 - 8	88	22	55	5	5.50	C N
CL263	Micros Cleat	1 - 4	44	13	24	3	1.60	C N

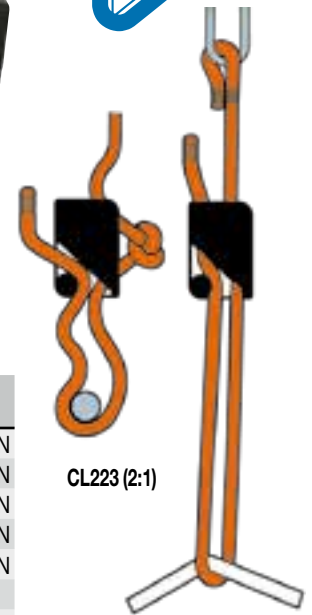

CL223 (2:1)



Clamcleat® rope cleats aus Nylon

Für Taue Ø 6-12 mm

Artikelnr.	Modell	Für Taue Ø mm	Länge mm	Breite mm	Abstand mm	Befestigung Schrauben Ø mm	Preis CHF	
CL201	Vertical	6 - 12	95	28	72	6	6.90	C N
CL202	Horizontal	6 - 10	74	79	51	6	9.00	C N
CL206	Seitlich Steuerbord	6 - 10	75	49	51	6	6.30	C N
CL207	Seitlich Backbord	6 - 10	75	49	51	6	6.30	C N
CL228	Vertical with integral fairlead	6 - 12	114	30	72	6	9.90	C N
CL234	Large Loop Cleat	6 - 12	78	24	-	-	8.50	C N
CL237	Vertical with Spring Gate	6 - 12	95	40	72	6	10.20	C N



Clamcleat® XD Training cleats

Einsetzbar als Schotklemmen

Diese Clamcleats werden komplett und einbaufertig geliefert. Sie beinhalten die Klemme, einen Cage und einen Keeper. Sie ermöglichen das Festklemmen der Schot aus einem Winkel bis zu 70° zur Klemmen-Achse. Dank dem Keeper rutscht die Schot nicht heraus und wird auch nicht ungewollt festgeklemmt.

Das Modell CL830 verfügt über einen Standard-Lochabstand von 27 mm, womit eine traditionelle Schotklemme ersetzt werden kann, ohne neue Löcher bohren zu müssen. Die folgenden Modelle sind auf Wunsch ebenfalls in einer harteloxierten Ausführung lieferbar, die sie noch widerstandsfähiger macht.

Artikelnr.	Modell	Für Taue Ø mm	Länge mm	Breite mm	Abstand mm	Befestigung Schrauben Ø mm	Preis CHF	
CL825	XD Twin Training Cleat	3 - 6	88	78	66	5	60.00	D N
CL830	XD Training Cleat with side fixing cage	3 - 6	62	44	27*	4	25.00	D N
CL832	XD Training Cleat with standard fixing cage	3 - 6	61	27	27	4	24.00	D N
CL833	XD Training Cleat with standard fixing cage	3 - 6	89	29	66	5	26.90	D N

* senkrechter Lochabstand



CL211

CL211A

CL211B

CL217

CL217A



CL218



CL218A



CL222



CL254



CL268



CL704



CL704

Clamcleat® rope cleats aus Aluminium

Für Taue Ø 1-8 mm

Artikelnr.	Modell	Für Taue Ø mm	Länge mm	Breite mm	Abstand mm	Befestigung Schrauben Ø mm	Preis CHF	
CL211	Racing Junior Mk2	3 - 6	55	17	27	4	7.90	C N
CL211A	Racing Junior Mk1	3 - 6	82	18	66	5	8.90	C N
CL211B	Racing Junior Mk2 with becket	3 - 6	55	17	27	4	8.80	C N
CL217	Side Entry Starbord Mk2	3 - 6	55	18	27	4	8.90	C N
CL217A	Side Entry Starbord Mk1	3 - 6	82	18	66	5	9.80	C N
CL218	Side Entry Port Mk2	3 - 6	55	18	27	4	8.90	C N
CL218A	Side Entry Port Mk1	3 - 6	82	18	66	5	9.80	C N
CL222	Racing Mini	3 - 6	48	15	36	4	6.80	C N
CL254	Racing Midi	4 - 8	70	18	55	5	8.90	C N
CL268	Micros Cleat	1 - 4	44	13	24	3	7.10	C N
CL704	Racing Junior Mk1 with becket	3 - 6	82	18	66	5	8.90	C N

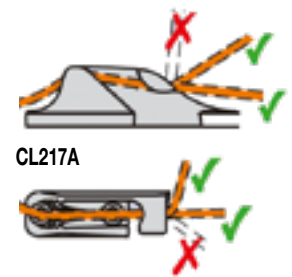

CL217A



CL219



CL238

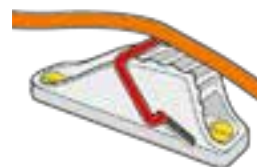

Clamcleat® rope cleats aus Aluminium

Für Taue Ø 6-12 mm

Artikelnr.	Modell	Für Taue Ø mm	Länge mm	Breite mm	Abstand mm	Befestigung Schrauben Ø mm	Preis CHF	
CL219	Racing Vertical	6 - 12	90	27	72	6	17.90	D N
CL238	Racing Vertical with Spring Gate	6 - 12	90	40	72	6	20.00	D N



CL205



CL220

Clamcleat® rope cleats aus Nylon und Aluminium

Für Taue Ø 10-16 mm

Artikelnr.	Modell	Für Taue Ø mm	Länge mm	Breite mm	Abstand mm	Befestigung Schrauben Ø mm	Preis CHF	
CL205	Major	10 - 16	122	36	95	8	12.10	D N
CL220	Racing Major	12 - 16	118	37	95	8	24.90	D N

Clamcleat® rope cleats



Clamcleat® sail cleats für Segel, aus Nylon

Für Taue Ø 1-6 mm

Artikelnr.	Modell	Für Taue Ø mm	Länge mm	Breite mm	Abstand mm	Befestigung Schrauben Ø mm	Preis CHF	C	N
CL233	Sail Line Cleat + Back Plate	2-6	57	34	-	-	3.20		
CL212	Leech Line Cleat	2-5	70	21	49	4	3.40		
CL212A	Shield	-	71	29	49	4	1.50		
CL212BP	Backplate	-	70	21	48	-	0.70		
CL213	Fine Line Steuerbord	2-5	70	21	49	4	3.20		
CL214	Fine Line Backbord	2-5	70	21	49	4	3.20		
CL214W	Fine Line Backbord weiss	2-5	70	21	49	4	2.70		
CL221	Dinghy Leech Line Cleat	1-3	43	17	33	3	2.50		



Clamcleat® sail cleats für Segel, aus Aluminium

Für Taue Ø 1-6 mm

Artikelnr.	Modell	Für Taue Ø mm	Länge mm	Breite mm	Abstand mm	Befestigung Schrauben Ø mm	Preis CHF	C	N
CL241	Sail Line Cleat + Backplate Backbord	3-6	70	21	49	4	8.60		
CL273	Sail Line Cleat Steuerbord	3-6	70	21	49	4	8.60		
CL258	Racing Fine Line Cleat Steuerbord	3-6	70	21	49	4	7.70		
CL259	Racing Fine Line Cleat Backbord	3-6	70	21	49	4	7.70		
CL267	Racing Sail Edge Cleat, Aluzähne	1-4	49	13	30	5	7.70		

Clamcleat® roller cleats, aus Aluminium

Für Taue Ø 3-6, 4-8 mm



Artikelnr.	Modell	Für Taue Ø mm	Länge mm	Breite mm	Abstand mm	Befestigung Schrauben Ø mm	Preis CHF	D	N
CL230	Racing Junior Mk1 with Roller	3-6	82	18	66	5	11.50		
CL236	Racing Junior Mk1 with Fairlead Roller	3-6	82	18	66	5	11.90		
CL253	Trapeze & Vang Cleat	4-8	89	18	70	-	15.20		
CL834	Clamcleat Trapezgriff, zum Gebrauch mit CL253 Per Paar	-	-	-	-	-	7.80		



CL232



CL260



CL271



CL257

Clamcleat® für Spezialanwendungen aus Nylon

Für Taue Ø 2-8 mm

Artikelnr.	Modell	Für Taue Ø mm	Länge mm	Breite mm	Abstand mm	Befestigung Schrauben Ø mm	Preis CHF	
CL232	Cub	3 - 6	36	34	35	4	3.60	C N
CL260	Line-Lok Small, Beutel mit 8 Stück	2 - 5	32	21	-	-	5.50	C N
CL271	Line-Lok Large	4 - 8	67	23	-	-	6.20	C N
CL257	Auto Release Racing Mini	4 - 6	67	29	35	4	17.60	D N

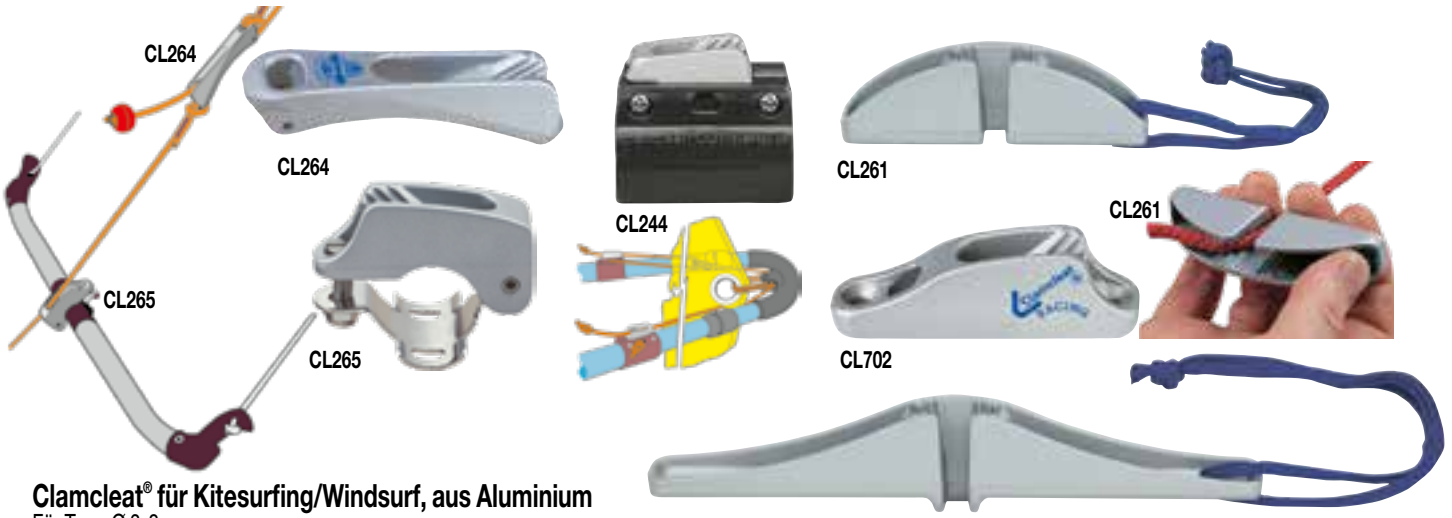

Clamcleat® für Kitesurfing/Windsurf, aus Aluminium

Für Taue Ø 3-8 mm

Artikelnr.	Modell	Für Taue Ø mm	Länge mm	Breite mm	Abstand mm	Befestigung Schrauben Ø mm	Preis CHF	
CL244	Boom Cleat + Clamp	3 - 6	58	-	-	-	14.00	D N
CL261	Power Grip 1	3 - 6	95	17	-	-	11.60	C N
CL262	Power Grip 2	3 - 6	189	17	-	-	17.20	D N
CL264	Cobra Cleat Kite, Aluminium	4 - 6	120	23	-	-	14.20	D N
CL265	Kite Bar Cleat, Aluminium	4 - 8	63	18	-	-	29.00	D N
CL702	Racing Junior Mk1 Curved Base	3 - 6	82	18	66	5	8.90	C N



Clamcleat® Zubehör



Artikelnr.	Modell	Länge mm	Breite mm	Abstand mm	Befestigung Schrauben Ø mm	Preis CHF	
CL802	Schrägunterlage für CL204 und CL222	57	21	36	4	1.60	C N
CL803	Schrägunterlage für CL209 und CL254	79	24	55	5	2.40	C N
CL804	Schrägunterlage für CL201 und CL219	103	34	72	6	3.00	C N
CL805	Schrägunterlage für CL205 und CL220	131	45	95	8	3.90	C N
CL814	Keeper für CL203 + Mk1 Juniors	82	24	66	4	5.00	C N
CL815	Keeper für CL211 Mk2	55	21	27	4	4.60	C N
CL816	Gehäuse für CL203 + Mk1 Juniors	88	28	66	4	14.70	D N
CL817	Gehäuse für CL211 Mk2	62	27	27	4	13.20	D N
CL818	Tapered Pad für CL203, Mk1 Juniors, CL236, CL704	80	24	-	4	3.00	C N
CL819	Tapered Pad für CL211 Mk2, CL217, CL218	59	22	-	4	2.80	C N

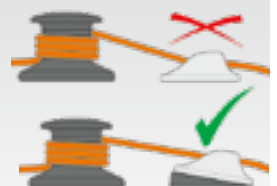

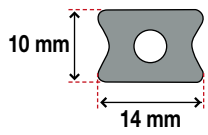
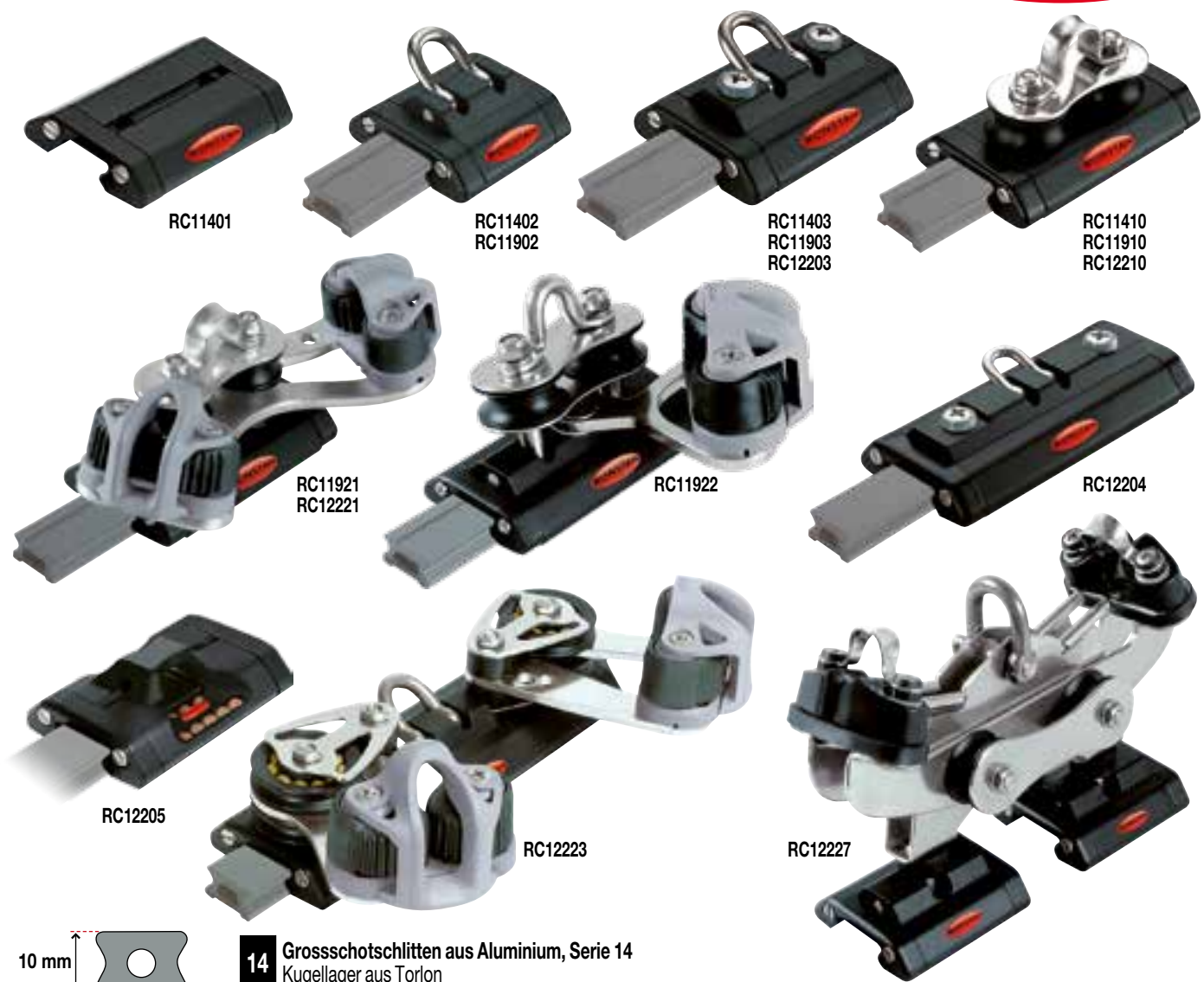

14 Grossschotsschlitten aus Aluminium, Serie 14
Kugellager aus Torlon

Artikelnr.	Modell	Gewicht g	Länge über alles / mm	Arbeits- / Bruchlast	Preis CHF	
RC11401	Schlitten, 2 Montageschrauben M5 (Lochabstand 35 mm)	51	68	150 / 400 kg	94.00	G
RC11402	Schlitten, schwenkbarer Schäkel	48	47	125 / 400 kg	96.00	G
RC11403	Schlitten, schwenkbarer Schäkel, 2 Montageschrauben M5	91	78	180 / 400 kg	129.00	G
RC11410	Schlitten, 2 Trimmrollen, Bügel	89	68	150 / 400 kg	135.00	G

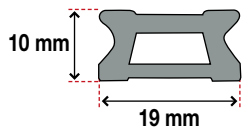

19 Grossschotsschlitten aus Aluminium, Serie 19
Kugellager aus Torlon

Artikelnr.	Modell	Gewicht g	Länge über alles / mm	Arbeits- / Bruchlast	Preis CHF	
RC11902	Schlitten, schwenkbarer Schäkel	65	50	300 / 1050 kg	118.00	G
RC11903	Schlitten, schwenkbarer Schäkel, 2 Montageschrauben M5	90	70	400 / 1490 kg	139.00	G
RC11910	Schlitten, 2 Trimmrollen, Bügel	125	85	500 / 1240 kg	187.00	G
RC11921	Schlitten, 4 Trimmrollen, 2 Schotklemmen, Bügel	350	85	500 / 1240 kg	425.00	G
RC11922	Schlitten, 2 Trimmrollen, schwenkbare Schotklemme, Bügel	370	100	605 / 1670 kg	349.00	G

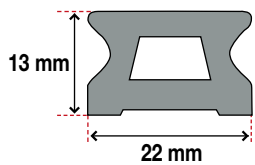

22 Grossschotsschlitten aus Aluminium, Serie 22
Kugellager aus Torlon

Artikelnr.	Modell	Gewicht g	Länge über alles / mm	Arbeits- / Bruchlast	Preis CHF	
RC12203	Schlitten, schwenkbarer Schäkel, 2 Montageschrauben M6	145	75	500 / 1490 kg	152.00	G
RC12204	Schlitten, schwenkbarer Schäkel, 2 Montageschrauben M6	230	125	880 / 2640 kg	189.00	G
RC12205	Schlitten, mit Befestigungslasche für Orbit Blöcke	110	75	500 / 1490 kg	166.00	G
RC12210	Schlitten, 2 Trimmrollen, Bügel	250	125	880 / 2180 kg	236.00	G
RC12221	Schlitten, 4 Trimmrollen, 2 Schotklemmen, Bügel	655	125	880 / 2000 kg	399.00	G
RC12223	Schlitten, 4 Trimmrollen, 2 Schotklemmen, schwenkbarer Schäkel	930	180	880 / 2180 kg	545.00	G
RC12227	Schlitten "Lazy Lars", 6 Trimmrollen, 2 Schotklemmen, ermöglicht Verschieben nach Luv ohne vorheriges Lösen im Lee	1056	175	880 / 2180 kg	1099.00	G

Fockschlitten Serie 19



RC11930



RC51930

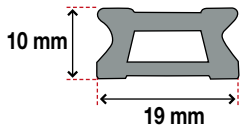

RC51940

19 Fockschlitten aus Aluminium, Serie 19
 Kugellager aus Torlon

Artikelnr.	Modell	Gewicht g	Länge über alles / mm	Arbeits- / Bruchlast	Preis CHF	
RC11930	Fockschlitten, 2 Befestigungspunkte, Rolle Ø 38 mm	250	100	605 / 1430 kg	268.00	G
RC51930	Fockschlitten, Stopper, ohne Kugellager, Rolle Ø 38 mm	235	82	660 / 1430 kg	230.00	G
RC51940	Schlitten, Stopper, schwenkbarer Schäkel, ohne Kugellager	100	55	310 / 1050 kg	146.00	G

Fockschlitten Serie 22



RC12231



RC52230

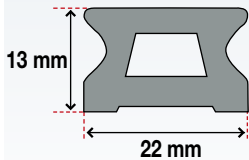

RC52240

22 Fockschlitten aus Aluminium, Serie 22
 Kugellager aus Torlon

Artikelnr.	Modell	Gewicht g	Länge über alles / mm	Arbeits- / Bruchlast	Preis CHF	
RC12231	Fockschlitten, 1 Trimmrolle, Rolle Ø 60 mm	570	165	990 / 2300 kg	372.00	G
RC52230	Fockschlitten, Stopper, ohne Kugellager, Rolle Ø 60 mm	520	125	1205 / 2410 kg	239.00	G
RC52240	Schlitten, Stopper, schwenkbarer Schäkel, ohne Kugellager	177	85	975 / 1940 kg	126.00	G

Schienen aus schwarz eloxiertem Aluminium für Grossschot- und Fockschlitten

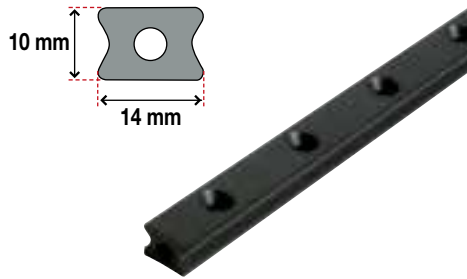

14 Schienen aus schwarz eloxiertem Aluminium, Serie 14
Für Grossschotschlitten

Artikelnr.	Länge mm	Gewicht g	Befestigungsloch alle / mm, Schraube Ø 4 mm	Loch für Federbolzen alle / mm	Preis CHF	
RC1140-100	1000	230	50	-	40.00	G
RC1140-150	1500	345	50	-	60.00	G
RC1140-200	2000	460	50	-	78.00	G
RC1141J	Schienenverbindungsstück				4.30	G

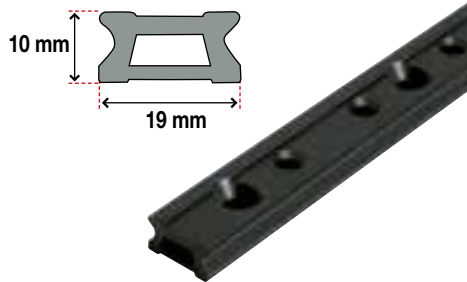

19 Schienen aus schwarz eloxiertem Aluminium, Serie 19
Für Grossschot- und Fockschlitten

Artikelnr.	Länge mm	Gewicht g	Befestigungsloch alle / mm, Schraube Ø 5 mm	Loch für Federbolzen alle / mm	Preis CHF	
RC1190-100	1000	310	100	50	47.00	G
RC1190-150	1500	465	100	50	70.00	G
RC1190-200	2000	620	100	50	94.00	G
RC1190-300	3000	930	100	50	140.00	G
RC1191J	Schienenverbindungsstück				5.00	G

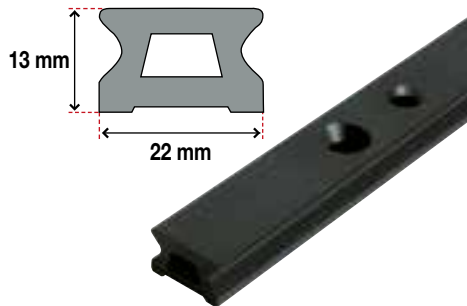

22 Schienen aus schwarz eloxiertem Aluminium, Serie 22
Für Grossschot- und Fockschlitten

Artikelnr.	Länge mm	Gewicht g	Befestigungsloch alle / mm, Schraube Ø 6 mm	Loch für Federbolzen alle / mm	Preis CHF	
RC1220-100	1000	460	100	50	49.00	G
RC1220-200	2000	920	100	50	99.00	G
RC1220-300	3000	1380	100	50	149.00	G
RC1221J	Schienenverbindungsstück				5.00	G

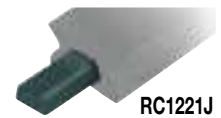

Zubehör



- 1
- 2
- 3
- 4
- 5
- 6
- 7
- 8
- 9
- 10
- 11
- 12

Modell	Serie 14			Serie 19			Serie 22		
	Artikelnr.	Preis CHF		Artikelnr.	Preis CHF		Artikelnr.	Preis CHF	
Endstück aus Kunststoff	RC11480	4.90	G	RC11980	4.00	G	RC12280	4.50	G
Stopper mit Federbolzen	-	-		RC11983	118.00	G	RC12283	88.00	G
Endstück mit Trimmrolle	RC11484	36.00	G	RC11984	89.00	G	RC12284	89.00	G
Endstück mit Trimmrolle und Bügel	RC11485	37.00	G	RC11985	95.00	G	RC12285	99.00	G
Zusatzrolle inkl. Schraube	-	-		RC00410	50.00	G	RC00411	39.00	G
Schotklemme auf Platte inkl. Schrauben	-	-		RC00420	75.00	G	RC00421	87.00	G
Bügel	RF1050	6.90	C	RF1050	6.90	C	RF1051	7.50	C
Befestigung für Trimmblock	RF1052	15.50	G	RF1052	15.50	G	RF1053	15.50	G

Selbstklebende Markierung für Fockschlitten

Länge 227 mm, Breite 12 mm

RF1706	1.90	C
--------	------	---

19 mm

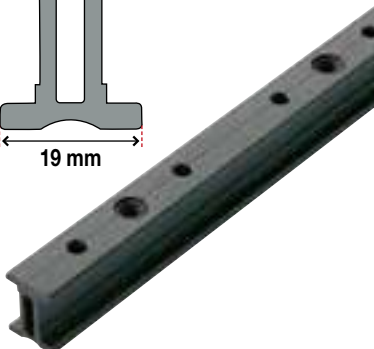
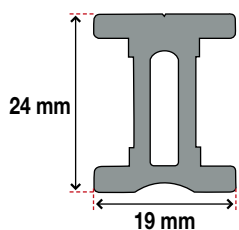

19 I-Schienen aus schwarz eloxiertem Aluminium, Serie 19
Für Grossschotsschlitten

Artikelnr.	Länge mm	Gewicht g	Befestigungslöcher alle / mm, Schrauben Ø 5 mm	Löcher für Federbolzen alle / mm	Preis CHF
RC6190-100	1000	830	100	50	44.00 F
RC6190-150	1500	1240	100	50	62.00 F
RC6190-200	2000	1650	100	50	83.00 F
RC6190-300	3000	2480	100	50	110.00 F

Grossschotsschlitten für Schienen der Serie 19



RC61901



RC61910



RC61914



RC61920

19 Grossschotsschlitten für Schienen der Serie 19

Artikelnr.	Modell	Länge über alles / mm	Breite über alles / mm	Arbeits- / Bruchlast	Preis CHF
RC61901	einfacher Schlitten mit Bügel	52	32	250 / 650 kg	72.00 F
RC61910	Schlitten mit 2 Trimmrollen und Bügel	52	32	250 / 650 kg	79.00 F
RC61914	Schlitten, 3 Achsen Ø 3.9 / 4.7 / 3.9 mm	52	32	250 / 650 kg	86.00 F
RC61920	Schlitten mit 2 Trimmrollen, 2 Schotklemmen, Bügel	140	32	250 / 650 kg	166.00 F

Zubehör für Schienen der Serie 19



Endstück aus rostfreiem Stahl mit Gummunterlagen
Mit Umlenblock Ø 29 mm, Bügel

RC61985	Masse ü.a.: 70 x 48 mm	67.00	F
---------	------------------------	-------	---



Schotklemme auf Platte
Für RC61985, für Tau Ø 2 - 8 mm

RC00422	Masse ü.a.: 71 x 48 mm	44.00	F
---------	------------------------	-------	---



Stopper mit Federbolzen
Gummipuffer

RC61983	Masse ü.a.: 36 x 25 mm	38.00	F
---------	------------------------	-------	---

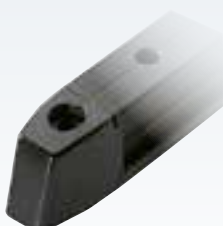

Endstück aus Nylon

RC61980	Masse ü.a.: 30 x 19 mm	3.90	C
---------	------------------------	------	---



Insert aus Nylon
Für Schraubenlöcher

RC7250-INS		0.90	C
------------	--	------	---

25 mm

Ronstan Schienen und Schlitten Serie T-25

Die schwarz eloxierten Aluminiumschienen der Serie T-25 mit den dazugehörigen Schlitten aus faserverstärktem Kunststoff sind für Boote bis 8 m Länge geeignet.

Die Dyneema-Schleife des Orbit Blocks wird mittels einer leicht entfernbaren Achse auf dem Schlitten befestigt. Ein im Schlitten integrierter Bügel ermöglicht eine 2:1 Übersetzung der Fockschot. Der ergonomisch geformte Federbolzen erleichtert die Arretierung des Schlittens am gewünschten Holeyunkt.

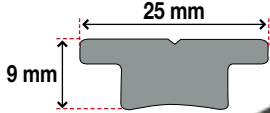

25 T-Schienen, aus schwarz eloxiertem Aluminium Serie T-25 Für Boote bis 8 m

Artikelnr.	Länge mm	Gewicht g	Befestigungslöcher alle / mm, Schrauben Ø 5 mm	Löcher für Federbolzen alle / mm	Preis CHF	
RC7251-150	1500	631	100	50	59.00	F
RC7251-200	2000	841	100	50	79.00	F
RC7251-300	3000	1263	100	50	115.00	F



RC72505



RC72506



RC72533



RC72536



RC72537



RC72504



RC72544

25 Schlitten und Fockschlitten Serie T-25

Artikelnr.	Modell	Länge über alles / mm	Breite über alles / mm	Für Tauen bis Ø mm	Arbeits- / Bruchlast	Preis CHF	
RC72505	Schlitten mit Bügel und Arretierung	80	40	-	400 / 800 kg	39.90	F
RC72506	Schlitten mit Bügel	67	40	-	400 / 800 kg	37.50	F
RC72533	Schlitten mit AP Block Serie 40 und Arretierung	80	40	10	400 / 800 kg	64.00	F
RC72536	Fockschlitten mit Orbit Block Serie 40, Arretierung	102	40	9	325 / 650 kg	67.00	F
RC72537	Fockschlitten mit Orbit Block Serie 55, Arretierung	102	40	10	500 / 1000 kg	75.00	F
RC72504	Ersatzschlitten mit RC00030, Arretierung	102	40	-	500 / 1000 kg	36.00	F
RC72544	Spibaumschlitten mit Arretierung	102	40	10	500 / 1000 kg	125.00	F

Zubehör



Endstück aus Nylon
Für Schiene RC7251

RC72581

2.40

C



Dyneema Ersatzschleife

RF9004-09

11.00

F



Gummiring für Block

RC00030

4.70

C



Insert aus Nylon
Für Schraubenlöcher

RC7250-INS

0.90

C

32 mm

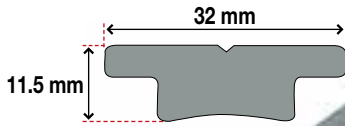

32 T-Schienen, aus schwarz eloxiertem Aluminium Serie T-32
Für Boote bis 12 m

Artikelnr.	Länge mm	Gewicht g	Befestigungslöcher alle / mm, Schrauben Ø 6 mm	Löcher für Federbolzen alle / mm	Preis CHF	
RC7320-150	1500	1000	100	50	72.00	F
RC7320-200	2000	1330	100	50	89.00	F
RC7320-300	3000	2000	100	50	129.00	F
RC7320-600	6000	4000	100	50	255.00	F



RC73234



RC73231



RC00476
RC00477

32 Fockschlitten und Zubehör für Schienen Serie T-32
Mit Federbolzen

Artikelnr.	Modell	Länge über alles / mm	Breite über alles / mm	Arbeits- / Bruchlast	Preis CHF	
RC73234	Azetalrolle Ø 60 mm für Schot bis Ø 12 mm	104	47	1000 / 2000 kg	164.00	F
RC73231	Schlitten aus schwarzem Aluminium, breite Rolle Ø 48 mm, für 2 Schoten bis Ø 16 mm	146	53	1500 / 3000 kg	235.00	F
RC00477	Gleiteinlage für Schlitten (Paar) RC73231	152	-	-	9.50	C

Zubehör



RC73243



RC73201



RC73202



RC7320-INS



RC73280

32 Schlitten und Zubehör für Schienen Serie T-32

Artikelnr.	Modell	Länge über alles / mm	Breite über alles / mm	Arbeits- / Bruchlast	Preis CHF	
RC73201	Schlitten mit Bügel (Ø innen 20 mm)	102	40	1000 / 2000 kg	47.00	F
RC73202	Schlitten mit Bügel (Ø innen 20 mm), Federbolzen	102	40	1000 / 2000 kg	65.00	F
RC73243	Spibaumschlitten mit Federbolzen (Auge Ø innen 45 mm)	102	67	-	99.00	F
RC00476	Gleiteinlage für Schlitten (Paar), RC73201, RC73202, RC73243	107	-	-	8.90	C
RC73280	Endstück aus Nylon	32	35	-	2.60	C
RC7320-INS	Insert aus Nylon für Schraubenlöcher	-	-	-	0.80	C

Zubehör

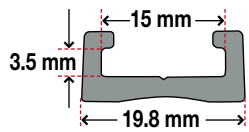

19 19 mm U-Schiene aus schwarz eloxiertem Aluminium Serie C-19

Artikelnr.	Länge mm	Gewicht g	Befestigungslöcher alle / mm, Schrauben Ø 5 mm	Löcher für Federbolzen alle / mm	Preis CHF
RC9190-045	450	96	76	19	25.00 F
RC9190-150	1500	320	76	19	58.00 F

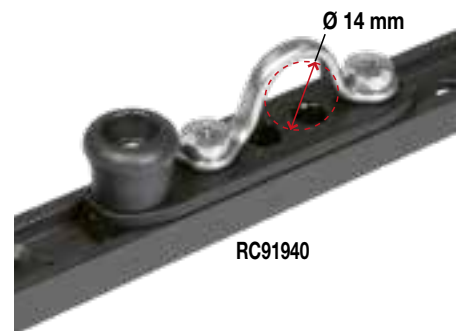
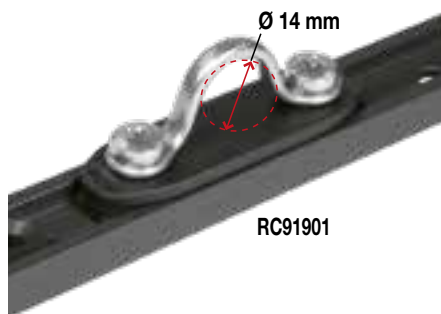

19 Schlitten und Zubehör Für 19 mm U-Schiene

Artikelnr.	Modell	Länge über alles / mm	Arbeits- / Bruchlast	Preis CHF
RC91941	Schlitten, selbstorientierende Leitöse für Tau bis 10 mm, Federbolzen	71	220 / 440 kg	52.00 F
RC91901	Schlitten, Bügel	57	220 / 440 kg	19.90 F
RC91940	Schlitten, Bügel, Federbolzen	71	100 / 200 kg	29.00 F

Zubehör

RC91980	Endstück aus schwarzem Nylon (Paar)	4.90 C
---------	-------------------------------------	----------



Photo: Loris Von Siebenthal

Grösse 0



L29030100



L29040100



L29040600

Schlitten Grösse 0

Artikelnr.	Modell	Länge über alles / mm	Breite über alles / mm	Arbeits- / Bruchlast	Preis CHF
L29030100	Grossschot Schlitten mit Delrinkugellager und Schäkkel, 2 Trimmrollen	123	51	450 / 900 kg	99.00 G
L29040100	Fock Schlitten mit Delrinkugellager, 1 Trimmrolle, Rolle Ø 60 mm	123	51	450 / 900 kg	144.00 G
L29040600	Fock Schlitten auf Gleiteinlagen, Stoppbolzen, 1 Trimmrolle, Rolle Ø 60 mm	123	51	600 / 1200 kg	199.00 G

Zubehör Grösse 0



L29170040



L29170030



L29170033



L29170029



L29170026



L29170022

Artikelnr.	Modell	Länge über alles / mm	Breite über alles / mm	Arbeits- / Bruchlast	Preis CHF
L29170040	Endstück für Schiene Grösse 0	28	51	-	14.50 G
L29170030	Endstück für Schiene Grösse 0, mit Trimmrolle	59	51	-	91.00 G
L29170033	Endstück mit Trimmrolle, Bügel und Schotklemme (Paar)	65	95	280 / 565 kg	339.00 G
L29170029	Verbindungseinlage für ungebohrte Schiene	-	-	-	66.00 G
L29170026	Gleiteinlagen (Paar), Ø 5 mm	114	-	-	13.00 G
L29170022	Delrinkugeln (per 100 Stk.)	-	-	-	16.50 G

Schienen Grösse 0

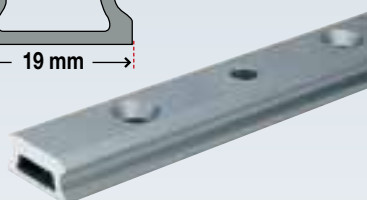
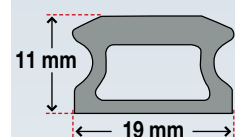

Gebohrte Schienen für Federbolzen Grösse 0

Mit Befestigungslöchern sowie Löcher für die Stoppbolzen der Fock Schlitten.

Artikelnr.	Länge mm	Gewicht g pro m	Befestigungslöcher alle / mm, Schrauben Ø 5 mm	Löcher für Stoppbolzen alle / mm	Preis CHF
L29160415	1500	342	80	80	86.00 G
L29160420	2000	342	80	80	115.00 G

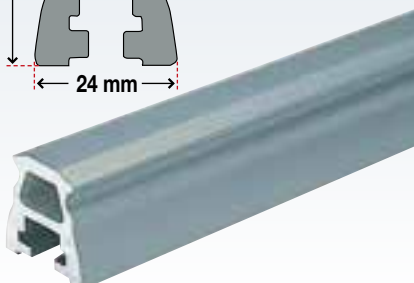
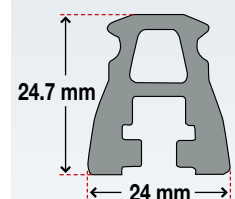

Selbsttragende Schienen Grösse 0

Dieser Schienentyp wird als Reitbalken im Cockpit und über die Schiebeluke eingesetzt.

Artikelnr.	Länge mm	Gewicht g pro m	Maximale Tragweite /mm, Sechskantschrauben Ø 6 mm	Preis CHF
L29160310	1000	954	400	52.00 G
L29160315	2000	954	400	87.00 G

Lewmar NTR Schlitten, Grössen 1 und 2

Die neueste Generation Grossschot- und Fockschlitten von Lewmar ist sehr leicht, robust und hat mit den abgerundeten Formen ein modernes Design. Diese Schlitten passen auf Yachten zwischen 7 und 13.50 m und gleiten auf den Alu-Schienen Grösse 1 (23 mm) und Grösse 2 (30 mm) auf Seite 492.

- Kardangelen aus rostfreiem Stahl kann sich bis in die horizontale Lage neigen
- Gummi-Dämpfer verhindert Verletzungen des Alukörpers
- Grosse Trimmrollen
- Leitrohr für Kugellager
- CNC gefrästes Aluendstück sorgt für leichtes Rollen der Torlonkugeln
- Schlitten gleitet auch auf den alten Lewmar Ocean Schienen
- Kugellager mit Torlonkugeln, die hohe Lasten erlauben
- Flacher Leichtgewichtskörper aus Aluminium, mit abgerundeten Formen

Wahl des Modells

Anwendung	Grösse	Bootslänge / Meter						
		7	7.5	8.5	10.3	11.5	13.4	14.6
Fock	1							
Grossschot Ende Baum	1							
Grossschot Mitte Baum	1							
Fock	2							
Grossschot Ende Baum	2							
Grossschot Mitte Baum	2							



L29431311
L29432311



L29431312
L29432312



L29431411
L29432411



L29431412
L29432412



L29441321
L29442321



L29441720
L29442720

1 Lewmar Schlitten Grösse 1

Artikelnr.	Modell	Gewicht g	Länge über alles / mm	Breite über alles / mm	Arbeits- / Bruchlast	Preis CHF
L29431311	Grossschotschlitten, Torlonkugellager und Schäkel, 2 Trimmrollen	374	162	71	900 / 1800 kg	239.00 G
L29431312	Grossschotschlitten, Torlonkugellager und Schäkel, 4 Trimmrollen	435	162	71	900 / 1800 kg	252.00 G
L29431411	Grossschotschlitten, Torlonkugellager, Kardangelen, 2 Trimmrollen	421	162	71	900 / 1800 kg	265.00 G
L29431412	Grossschotschlitten mit Torlonkugellager und Kardangelen, 4 Trimmrollen	486	162	71	900 / 1800 kg	299.00 G
L29441321	Fockschlitten mit Torlonkugellager, 1 Trimmrolle, Rolle Ø 60 mm	560	162	71	900 / 1800 kg	315.00 G
L29441720	Fockschlitten auf Gleitlager, Stoppbolzen, Rolle Ø 60 mm	480	148	50	900 / 1800 kg	224.00 G

2 Lewmar Schlitten Grösse 2

Artikelnr.	Modell	Gewicht g	Länge über alles / mm	Breite über alles / mm	Arbeits- / Bruchlast	Preis CHF
L29432311	Grossschotschlitten, Torlonkugellager und Schäkel, 2 Trimmrollen	747	210	92	1500 / 3000 kg	378.00 G
L29432312	Grossschotschlitten, Torlonkugellager und Schäkel, 4 Trimmrollen	871	210	92	1500 / 3000 kg	453.00 G
L29432411	Grossschotschlitten, Torlonkugellager, Kardangelen, 2 Trimmrollen	875	210	92	1500 / 3000 kg	399.00 G
L29432412	Grossschotschlitten mit Torlonkugellager und Kardangelen, 4 Trimmrollen	997	210	92	1500 / 3000 kg	513.00 G
L29442321	Fockschlitten mit Torlonkugellager, 1 Trimmrolle, Rolle Ø 70 mm	1330	210	92	1500 / 3000 kg	449.00 G
L29442720	Fockschlitten auf Gleitlager, Stoppbolzen, Rolle Ø 70 mm	1201	194	65	2000 / 4000 kg	355.00 G

Endstücke für Lewmar Schlitten Grössen 1 und 2



L29471031
L29472031

L29471032
L29472032

L29471836
L29472836

L29471037
L29472037

L29171040
L29172040

1 Endstücke für Lewmar Schlitten Grösse 1

Artikelnr.	Modell	Gewicht g	Länge über alles / mm	Breite über alles / mm	Arbeits- / Bruchlast	Preis CHF	
L29471031	Endstück mit 1 Trimmrolle	140	75	50	585 / 1170 kg	58.00	G
L29471032	Endstück mit 2 Trimmrollen	172	75	50	585 / 1170 kg	95.00	G
L29471836	Paar Endstücke mit 2 Rollen, Bügel, Schotklemme	258	75	78	585 / 1170 kg	245.00	G
L29471037	Endstück mit Stoppbolzen	83	43	50	650 / 1300 kg	95.00	G
L29171040	Endstück	22	39	56	-	15.00	G

2 Endstücke für Lewmar Schlitten Grösse 2

Artikelnr.	Modell	Gewicht g	Länge über alles / mm	Breite über alles / mm	Arbeits- / Bruchlast	Preis CHF	
L29472031	Endstück mit 1 Trimmrolle	301	105	65	750 / 1950 kg	95.00	G
L29472032	Endstück mit 2 Trimmrollen	363	105	65	750 / 1950 kg	132.00	G
L29472836	Paar Endstücke mit 2 Rollen, Bügel, Schotklemme	602	105	112	750 / 1950 kg	329.00	G
L29472037	Endstück mit Stoppbolzen	261	87	65	975 / 1950 kg	120.00	G
L29172040	Endstück	22	40	64	-	18.50	G

Zubehör für Lewmar Schlitten Grössen 1 und 2



L29471010
L29472010

L29471011
L29472011

L29471012
L29472012

L29171029
L29172029

L29171024
L29172024

L29171026
L29172026

L29471015
L29472015

L29471018
L29472018

1 Zubehör für Lewmar Schlitten Grösse 1

Artikelnr.	Modell	Gewicht g	Länge über alles / mm	Breite über alles / mm	Arbeits- / Bruchlast	Preis CHF	
L29471010	Paar Bügel	51	43	27	585 / 900 kg	28.00	G
L29471011	Paar Rollen für Endstück oder Schlitten	82	47	29	585 / 1170 kg	46.00	G
L29471012	Paar Doppeltrimmrollen für Endstück oder Schlitten	148	47	29	585 / 1170 kg	113.00	G
L29471015	Paar Schotklemmen für Endstück	123	47	59	180 / 360 kg	92.00	G
L29471018	Paar Doppelrollen, Schotklemmen für Schlitten	-	90	48	180 / 360 kg	249.00	G
L29171029	Verbindungseinlage für ungebohrte Schiene	-	26	11	-	75.00	G
L29171024	Kardangelen für Schlitten	-	128	-	-	25.50	G
L29171026	Gleiteinlagen für Schlitten (Paar) Ø 6 mm	-	43	-	-	15.00	G



Delrinkugeln
100 Stück

L29171022 | 16.50 | G

2 Zubehör für Lewmar Schlitten Grösse 2

Artikelnr.	Modell	Gewicht g	Länge über alles / mm	Breite über alles / mm	Arbeits- / Bruchlast	Preis CHF	
L29472010	Paar Bügel	114	56	33	750 / 1950 kg	34.00	G
L29472011	Paar Rollen für Endstück oder Schlitten	137	40	69	750 / 1950 kg	76.00	G
L29472012	Paar Doppeltrimmrollen für Endstück oder Schlitten	261	40	69	750 / 1950 kg	185.00	G
L29472015	Paar Schotklemmen für Endstück	368	69	97	180 / 360 kg	134.00	G
L29472018	Paar Doppelrollen, Schotklemmen für Schlitten	400	120	70	180 / 360 kg	207.00	G
L29172029	Verbindungseinlage für ungebohrte Schiene	-	30	14	-	99.00	G
L29172024	Kardangelen für Schlitten	-	-	-	-	30.00	G
L29172026	Gleiteinlagen für Schlitten (Paar), Ø 8 mm	-	170	-	-	16.00	G

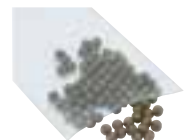

Torlonkugeln
100 Stück

L29171021 | 45.00 | G
L29172021 | 69.00 | G

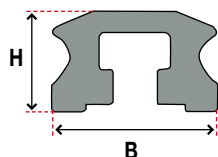

Ungebohrte Schienen

Diese Schiene hat zwei Merkmale: Sie besitzt eine glatte geschlossene Oberfläche und wird unsichtbar verschraubt. Sie kann beim Ersatz einer alten Schiene die bisherigen Löcher im Deck verwenden. Bei jeder Schraube wird zwischen Schiene und Deck eine Unterlegscheibe eingefügt zum Abdichten des Decks.

1 Ungebohrte Schienen Grösse 1

Artikelnr.	Länge mm	Masse B x H mm	Gewicht g pro m	Distanz zwischen Schrauben / mm Sechskantschrauben Ø 6 mm	Preis CHF
L29161115	1500	23 x 15	520	100	76.00 G
L29161120	2000	23 x 15	520	100	95.00 G
L29161125	2500	23 x 15	520	100	116.00 G
L29161130	3000	23 x 15	520	100	148.00 G

2 Ungebohrte Schienen Grösse 2

Artikelnr.	Länge mm	Masse B x H mm	Gewicht g pro m	Distanz zwischen Schrauben / mm Sechskantschrauben Ø 8 mm	Preis CHF
L29162115	1500	30 x 18	839	100	103.00 G
L29162120	2000	30 x 18	839	100	95.00 G
L29162130	3000	30 x 18	839	100	192.00 G

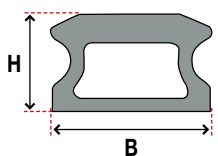

Gebohrte Schienen mit Stopplöchern

Diese Schiene hat Befestigungslöcher sowie Löcher für die Stopbolzen der Fockschlitten. Bolzenlöcher alle 100 mm.

1 Gebohrte Schienen mit Stopplöchern Grösse 1

Artikelnr.	Länge mm	Masse B x H mm	Gewicht g pro m	Befestigungslöcher alle / mm Schrauben Ø 6 mm	Preis CHF
L29161415	1500	23 x 13	530	100	104.00 G
L29161420	2000	23 x 13	530	100	139.00 G
L29161425	2500	23 x 13	530	100	163.00 G
L29161430	3000	23 x 13	530	100	209.00 G

2 Gebohrte Schienen mit Stopplöchern Grösse 2

Artikelnr.	Länge mm	Masse B x H mm	Gewicht g pro m	Befestigungslöcher alle / mm Schrauben Ø 8 mm	Preis CHF
L29162415	1500	30 x 15	764	100	123.00 G
L29162420	2000	30 x 15	764	100	164.00 G
L29162425	2500	30 x 15	764	100	189.00 G
L29162430	3000	30 x 15	764	100	246.00 G

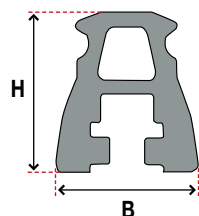

Selbsttragende Schienen

Dieser Schienentyp wird als Reitbalken im Cockpit und über die Schiebeluke eingesetzt.

1 Selbsttragende Schienen Grösse 1

Artikelnr.	Länge mm	Masse B x H mm	Gewicht g pro m	Maximale Tragweite / mm Sechskantschrauben Ø 8 mm	Preis CHF
L29161310	1000	32 x 42	1084	800	79.00 G
L29161315	1500	32 x 42	1084	800	113.00 G
L29161320	2000	32 x 42	1084	800	146.00 G

2 Selbsttragende Schienen Grösse 2

Artikelnr.	Länge mm	Masse B x H mm	Gewicht g pro m	Maximale Tragweite / mm Sechskantschrauben Ø 10 mm	Preis CHF
L29162310	1000	35 x 35	1560	800	83.00 G
L29162315	1500	35 x 35	1560	800	124.00 G
L29162320	2000	35 x 35	1560	800	159.00 G



Schraubglieder aus rostfreiem Stahl

Normale Öffnung

Artikelnr.	Ø mm	L mm	A mm	B mm	Arbeitslast	Preis CHF
MR004N	4	39.5	5.5	11.5	280 kg	5.50 F
MR005N	5	48.5	6.5	13	450 kg	6.50 F
MR006N	6	57	7.5	14.5	680 kg	8.00 F
MR007N	7	66	8.5	16	900 kg	11.00 F
MR008N	8	74	11	17.5	1100 kg	14.00 F

Grosse Öffnung

MR004G	4	53	11.5	11.5	250 kg	7.00 F
MR005G	5	62	13	13	400 kg	8.00 F
MR006G	6	70.5	14.5	14.5	580 kg	10.50 F
MR007G	7	79	16	16	800 kg	14.00 F
MR008G	8	88	17.5	17.5	980 kg	18.00 F



Schraubglieder aus rostfreiem Stahl

Delta

Artikelnr.	Ø mm	L mm	A mm	B mm	Arbeitslast	Preis CHF
MR004D	4	35.5	5.5	27.5	200 kg	7.00 F
MR005D	5	40	6.5	30	325 kg	8.00 F
MR006D	6	47	7.5	35	450 kg	10.50 F

Trapez

MR004T	4	40	5.5	30/20	100 kg	12.00 F
MR005T	5	47	6.5	34/22	150 kg	13.00 F
MR006T	6	57	7.5	30/40	250 kg	17.00 F

Quadrat

MR006C	6	35.5	7.5	31	450 kg	13.00 F
MR007C	7	40	8.5	34	625 kg	16.00 F



Stagreiter zum Zuschlagen mit Federmechanismus

Aus geschmiedetem rostfreiem Stahl

Artikelnr.	L mm	A Ø mm	B Ø mm	Arbeitslast	Preis CHF
WI2486	50	7.5	6.5	160 kg	12.50 F
WI2483	55	9	8	240 kg	16.00 F
WI2487	65	11	10	400 kg	20.50 F
WI2489	80	13	11.5	560 kg	29.00 F

Aus Bronze, Feder aus rostfreiem Stahl

WI72486	50	7.5	6.5	80 kg	5.00 F
WI72483	55	9	8	120 kg	5.50 F
WI72487	65	11	10	200 kg	7.00 F



Stagreiter zum Zuschlagen mit Federbolzen

Aus Bronze

Artikelnr.	L mm	A Ø mm	B Ø mm	Preis CHF
S0570	42	7	7	13.00 C
S0572	52	10	10	15.00 C
S0574	62	13	12	19.00 C

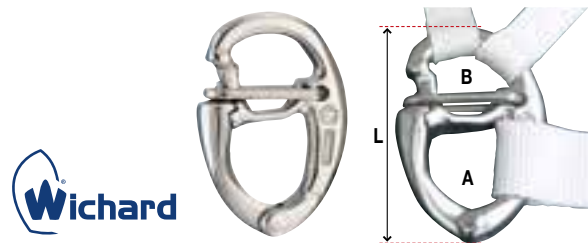

Fockhalskarabiner

Aus rostfreiem Stahl

Artikelnr.	L mm	A Ø mm	B Ø mm	Traglast	Preis CHF
WI2575	70	20	25	1280 kg	69.00 F



Stagreiter aus weissem Azetal

Artikelnr.	Vorstag Ø max. mm	Masse mm	Preis CHF
S0452	8	45 x 15	1.70 C
S0454	6	35 x 15	1.60 C

Stagreiter aus weissem Azetal

Befestigung am Segel mit mitgelieferter Schraube

Artikelnr.	Vorstag Ø max. mm	Masse mm	Preis CHF
BA0038	3.5	31	1.50 C
BA0039	5	33	2.40 C

Stagreiter aus Kunststoff

Federbolzen aus Bronze

Artikelnr.	Vorstag Ø max. mm	Länge mm	Preis CHF
RF88APNP	6.4	50 x 26	9.00 F

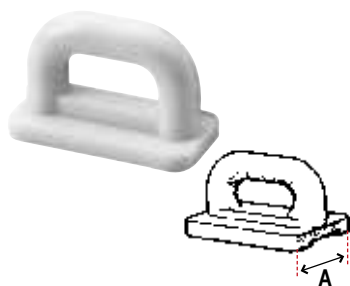

Grossegel-Rutscher
Für Mastnut oder "U"-Schiene
Aus Nylon

Artikelnr.	A mm	Preis CHF
S0462	24	1.50
BA0009	22	1.40
BA0008	18	1.20
BA0007	16	1.20

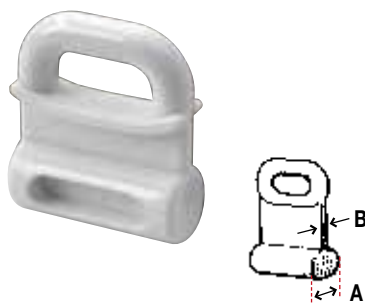

Grossegel-Rutscher
Für runde Mastnut
Aus Nylon

Artikelnr.	A mm	B mm	Preis CHF
BA0016	8	3	1.60
BA0017	9	3	1.00
BA0018	12	3	1.30

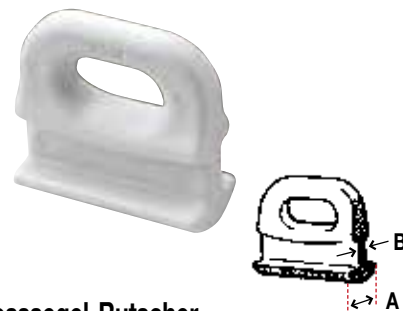

Grossegel-Rutscher
Für Mastnut mit Mastschlitz
Aus Nylon

Artikelnr.	A mm	B mm	Preis CHF
BA0014	14	4.2	1.80
BA0013	10	3.2	1.60



BA0031C



BA0031
BA0032

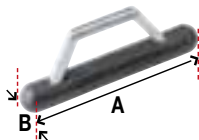

Grossbaum-Rutscher für Jollen
Aus Nylon, mit Bügel aus rostfreiem Stahl

Artikelnr.	A mm	B Ø mm	Ringdicke mm	Preis CHF
BA0031	50	8	3	9.50
BA0031C	50	8	1.8	17.00
BA0032	50	9.5	3	9.50



BA0026



BA0027

Schäkel für Grossegel-Rutscher zum Schrauben
Aus Nylon

Artikelnr.	Modell	Masse mm	Preis CHF
BA0026	grosses Modell für Rutscher S0462, BA0009 und BA0014	47 x 22	2.40
BA0027	kleines Modell für alle anderen Rutscher	41 x 18	2.50



BA0024



BA0023

Schäkel für Rutscher, nicht blockierend, zum Zuschlagen
Aus Nylon

Artikelnr.	Modell	Masse mm	Preis CHF
BA0024	grosses Modell für Rutscher S0462, BA0009 und BA0014	47 x 22	1.40
BA0023	kleines Modell für alle anderen Rutscher	41 x 18	1.40



BA0101



BA0102

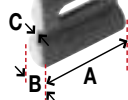

Grossbaum-Rutscher für Yachten
Aus Aluminium mit Teflon®-Beschichtung

Artikelnr.	A mm	B mm	C mm	Preis CHF
BA0101	31	11	2.5	12.00
BA0102	73	11	4	16.00



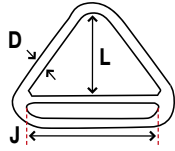

Dreieck mit Steg
Aus rostfreiem Stahl

Artikelnr.	D Ø mm	L mm	J mm	Preis CHF	
S0734	6.3	34	58	21.00	F

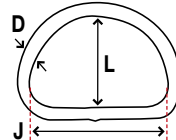

"D" Ringe
Aus rostfreiem Stahl

Artikelnr.	D Ø mm	L mm	J mm	Preis CHF	
S0744	4	20	30	5.50	F
S0746	4.8	30	44	7.50	F
S0748	4.8	30	56	8.50	F

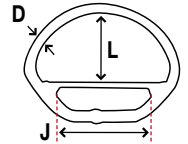

"D" Ringe mit Steg
Aus rostfreiem Stahl

Artikelnr.	D Ø mm	L mm	J mm	Preis CHF	
S0700	6.3	27	11	22.50	F
S0702	6.3	39	35	29.00	F
S0704	8	35	47	36.00	F
S0706	9.5	35	43	52.00	F

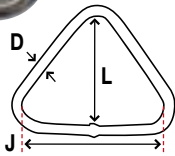

Dreieck
Aus rostfreiem Stahl

Artikelnr.	D Ø mm	L mm	J mm	Preis CHF	
S0736	8	50	70	17.00	F

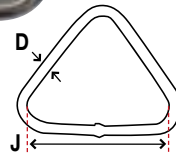

Dreieck
Aus rostfreiem Stahl

Artikelnr.	D Ø mm	J mm	Preis CHF	
GM32526-50	6	50	6.50	C

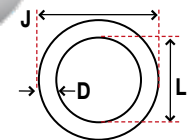

Ringe
Aus Nylon

Artikelnr.	D Ø mm	L mm	J mm	Preis CHF	
Y056	5	13	22	1.00	I
Y156	7	18	32	1.00	I
Y256	8	22	38	1.50	I
Y356	10	28	47	2.00	I

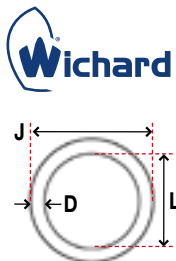

Wichard Ringe
Aus geschmiedetem rostfreiem Stahl

Artikelnr.	D Ø mm	L mm	J mm	Preis CHF	
WI6782	5	21.5	31.5	6.50	F
WI6783	5	33	43	9.50	F
WI6784	7.3	45	59.6	14.00	F

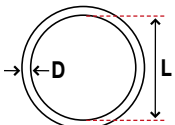

Ringe
Aus rostfreiem Stahl

Artikelnr.	D Ø mm	L mm	Preis CHF	
GM31704-25	4	25	4.50	C
GM31705-30	5	30	4.90	C
GM31706-35	6	35	6.20	C



Aquabatten Segellatten

Diese profilierten Segellatten sind weltweit bekannt und werden von namhaften Segelmachern eingesetzt. Sie werden aus laminiertem Fiberglas hergestellt und sind sozusagen unzerbrechlich. Alle Latten sind mit Endstücken versehen und können problemlos verkürzt werden.

Aquabatten 10



10 mm Latten für Jollensegel

Breite mit Endkappen 18 mm.
Ab 100 cm Länge sind sie als durchgehende Topplatten vorgesehen.



Aquabatten 15



15 mm Latten für Jollen, Kielboote und Katamarane

Breite mit Endkappen 18 mm. Steifer als die 10 mm Latten. Ab 100 cm Länge sind sie als durchgehende Topplatten vorgesehen.

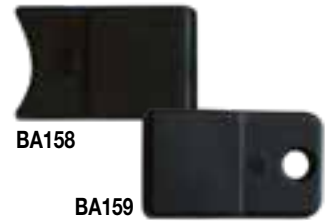

10 mm Latten verjüngt mit 18 mm Endkappen

Artikelnr.	Länge	verjüngt	Preis	G
BA0500G10	50 cm	von 4 auf 1 mm	17.00	G
BA0600G10	60 cm	von 4 auf 1 mm	18.50	G
BA0700G10	70 cm	von 4 auf 1 mm	19.00	G
BA0800G10	80 cm	von 4 auf 1 mm	19.50	G
BA1000G10	100 cm	von 5 auf 1 mm	24.50	G
BA1200G10	120 cm	von 5 auf 1 mm	27.00	G

Endkappen für 10 mm Latten, innen/aussen

Artikelnr.	Endkappe innen	Preis	C
BA108		1.20	C
BA109		1.20	C

15 mm Latten verjüngt mit 18 mm Endkappen

Artikelnr.	Länge	verjüngt	Preis	G
BA0600G15	60 cm	von 4 auf 1 mm	21.00	G
BA0700G15	70 cm	von 4 auf 1 mm	21.50	G
BA0800G15	80 cm	von 4 auf 1 mm	23.00	G
BA0900G15	90 cm	von 4 auf 1 mm	22.00	G
BA1000G15	100 cm	von 5 auf 1 mm	29.00	G
BA1200G15	120 cm	von 5 auf 1 mm	34.00	G
BA1400G15	140 cm	von 6 auf 1 mm	42.00	G
BA1600G15	160 cm	von 6 auf 1 mm	46.50	G
BA1800G15	180 cm	von 6 auf 1 mm	51.00	G
BA2000G15	200 cm	von 6 auf 1 mm	55.00	G

Endkappen für 15 mm Latten, innen/aussen

Artikelnr.	Endkappe innen	Preis	C
BA158		1.20	C
BA159		1.20	C

Flache Segellatten

Unprofilierte Latten, Länge 6 m

Qualitätslatten aus Fiberglas. Die Breiten von 30 und 38 mm können auch in durchgelatteten Grossegeeln verwendet werden. Ohne Endkappen.

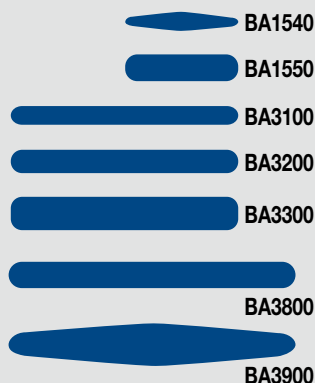

Artikelnr.	Masse mm	Gewicht pro Meter	Preis CHF	G	Endkappen innen/aussen	Preis CHF	Endkappe aus. mit Löchern	Preis CHF	C
BA1540	15 x 2.5	60 g	23.00	G	BA15401	2.80	BA15402	1.20	C
BA1550	15 x 3.5	84 g	29.00	G	BA15501	0.90	-	-	
BA3100	30 x 2.4	145 g	28.00	G	BA309	1.20	-	-	
BA3200	30 x 3.1	188 g	36.00	G	BA309	1.20	-	-	
BA3300	30 x 4.4	266 g	44.00	G	BA31002	1.50	-	-	
BA3800	38 x 3.0	192 g	44.00	G	BA38001	1.80	-	-	
BA3900	38 x 5.0	292 g	55.00	G	BA38001	1.80	-	-	





Mastrutscher OWS und Lattenendstücke

Die Seldén Mastrutscher OWS (mit aussenliegenden Rollen) wurden sowohl als Lattenrutscher und auch als Zwischenrutscher für Gurten entwickelt. Jedes Modell ist in 5 verschiedenen Versionen erhältlich und passt auf die meisten Masten auf dem Markt. Die Modelle SN51174001 und SN51175003 passen auf die alten Seldén Profile E und D. Die Schlitten SN51174401 und SN51175403 können für die Seldén Profile C106-139 gebraucht werden.

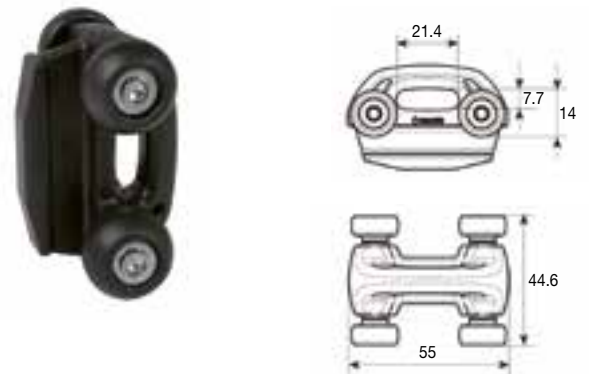
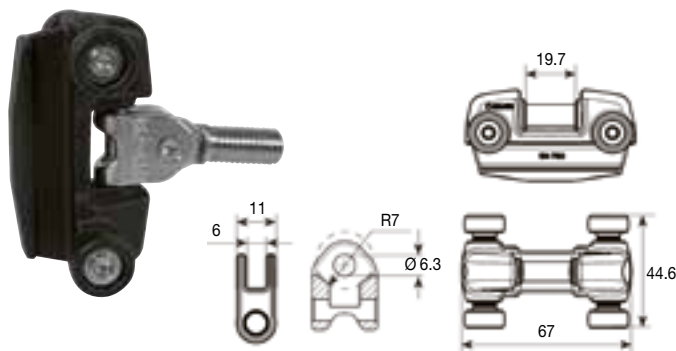

Lattenrutscher

Artikelnr.	A mm	B mm	C mm	D mm	Preis CHF	F
SN51175003	11.2	5.75	4.3	11.0	52.00	F
SN51175103	6.2	2.9	6.7	14.4	52.00	F
SN51175203	6.2	2.5	6.7	16.5	52.00	F
SN51175303	9.8	5.4	10.5	20.7	52.00	F
SN51175403	10.7	4.0	4.3	11.0	52.00	F

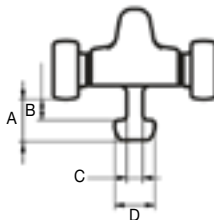

Zwischenrutscher

Artikelnr.	A mm	B mm	C mm	D mm	Preis CHF	F
SN51174001	11.2	5.75	4.3	11.0	20.00	F
SN51174101	6.2	2.9	6.7	14.4	20.00	F
SN51174201	6.2	2.5	6.7	16.5	20.00	F
SN51174301	9.8	5.4	10.5	20.7	20.00	F
SN51174401	10.7	4.0	4.3	11.0	20.00	F

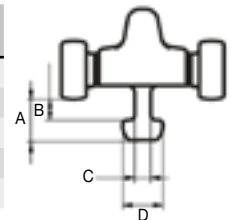

Lattenendstücke zum Spannen für flache Latten

Artikelnr.	Flache Latte mm	Länge Spannweg mm	Gewinde Ø mm	Preis CHF	F
SN46121001	6.5 x 18	38	M10	22.00	F
SN46122001	9.5 x 23	33	M10	31.00	F
SN46123001	6.5 x 31	36	M10	34.00	F

Einfache Lattenendstücke

Artikelnr.	Runde Latte Ø mm	Flache Latte mm	Gewinde Ø mm	Preis CHF	F
SN46123701	10	5.5 x 31	M10	16.00	F
SN46123501	10	5.5 x 41	M10	16.00	F

Lattenendstücke zum Spannen für runde Latten

Artikelnr.	Runde Latte mm	Länge Spannweg mm	Gewinde Ø mm	Preis CHF	F
SN46121002	8	38	M10	22.00	F
SN46122002	10	33	M10	31.00	F

Schlitten für Lattengrosssegel

Das patentierte Ballslide System von Ronstan für Lattengrosssegel macht die aufgesetzte Schiene wie bei anderen Systemen überflüssig. Das System ist auf den meisten Masttypen einsetzbar.

Die Schlitten mit zwei umlaufenden Kugellagern aus Delrin werden direkt in die Mastnut montiert und rollen frei gegen die hintere Seite des Mastes. Sie sind sehr robust und erlauben einen Einsatz auf Yachten bis 12 m Länge und Grosssegel bis 45 m².

Dank den Kugellagern kann das Grosssegel leicht gehisst und gestrichen werden.



Zwischenschlitten mit Lagerbuchse, welche mit Gurtband direkt am Segel befestigt wird. Sie kann durch einen Schnellverschluss leicht am Schlitten befestigt oder entfernt werden.

Das System bietet noch weitere Vorteile

- Weniger Gewicht auf dem Mast
- Schnelle und einfache Montage
- Auch auf flexiblem Mast einsetzbar
- Die Kugeln bleiben im Schlitten, auch demontiert
- Das Segel kann mit oder ohne Schlitten entfernt werden



Lattenschlitten mit Endstück und Führungen für breite Mastnut

Jedes Schlittenmodell wird mit den nötigen Führungen passend für die meisten Mastnuten geliefert.

4 verschiedene Schlitten- und Führungsformen stehen zur Verfügung (RC261xx, RC263xx, RC264xx, RC265xx).

Für die richtige Auswahl des Schlittens, der zu Ihrem Mastprofil passt, bitten wir Sie, mit Ihrer Bootswerft oder mit Ihrem Fachhändler Kontakt aufzunehmen.



Lattenschlitten

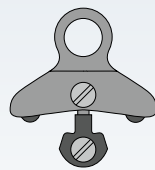

RC261xx

Für Masten:
- Nordic
- Soromap
- Licospar
- Seldén C080-C139

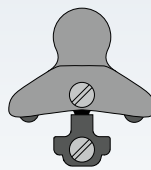

RC263xx

Für Masten:
- Z-Spar P210-P710
(Grand Surprise)

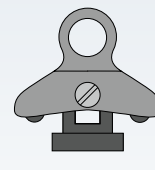

RC264xx

Für Masten:
- Seldén C156-C245
- Z-Spar Z190-Z902
Die passenden Führungen sind mit dem Schlitten zu bestellen

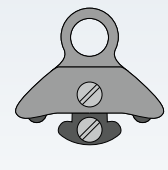

RC265xx
(nur auf Bestellung)

Für Masten:
- Sparcraft



RC26160
RC26360
RC26460



RC26166
RC26366
RC26466



RC26163
RC26363
RC26463



6 Ballslide Schlitten Serie 6, für Montage in der Mastnut
Umlaufkugellager aus Delrin

Artikelnr.	Modell	Für Mast (Siehe Seite 498)	Länge über alles / mm	Breite über alles / mm	Gewicht g	Preis CHF	
RC26160	Doppelschlitten für Kopfbrett	RC261xx	160	41	280	249.00	G
RC26360	Doppelschlitten für Kopfbrett	RC263xx	160	41	280	249.00	G
RC26460	Doppelschlitten für Kopfbrett	RC264xx	160	41	280	249.00	G
RC26166	Lattenschlitten	RC261xx	68	41	65	79.00	G
RC26366	Lattenschlitten	RC263xx	68	41	65	79.00	G
RC26466	Lattenschlitten	RC264xx	68	41	65	79.00	G
RC26163	Zwischenschlitten	RC261xx	55	41	59	75.00	G
RC26363	Zwischenschlitten	RC263xx	55	41	59	75.00	G
RC26463	Zwischenschlitten	RC264xx	55	41	59	75.00	G



Endstücke für Latten

RC00140	für Latten von 40 oder Ø 14 mm	27.00	G
RC00150	für Latten von 50 oder Ø 18 mm	31.00	G



Mastnutendstück unten

RC26181	L. ü.a. 68 mm	30.00	G
---------	---------------	-------	---



Gelenk mit M10 Gewinde

RC00110	L. ü.a. 48 mm	63.00	G
---------	---------------	-------	---



Endstücke mit Gelenk
Für Ballslide Serie 6

RC00141	für Latten von 50 oder Ø 18 mm	75.00	G
RC00151	für Latten von 40 oder Ø 14 mm	113.00	G

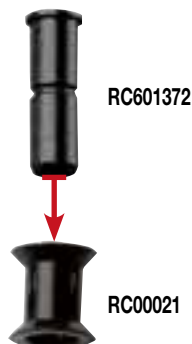

Achse für Ballslide Zwischenschlitten

RC601372	L. ü.a. 33 mm	9.30	G
----------	---------------	------	---

Lagerbuchse für Ballslide Zwischenschlitten

RC00021	L. ü.a. 18 mm	5.50	G
---------	---------------	------	---



**Runde Gleiteinlagen für RC26463,
RC26460 und RC26466**
Per Paar.

Artikelnr.	A mm	B mm	C mm	Preis CHF	
RC20111	13.0	20	10.3	16.50	G
RC20112	13.7	20	11.4	18.50	G
RC20113	13.7	20	11.0	18.50	G
RC20114	13.7	20	11.5	18.50	G
RC20115	12.8	20	10.5	18.50	G
RC20116	8.8	16	6.6	20.00	G
RC20118	8.8	16	7.6	20.00	G

Schlitten für Lattengrosssegel mit geschlossenem Kugellager ausser Serie 14.

Schneller, einfacher und sicherer mit dem geschlossenen Kugellager!
Die Lattengrosssegel-Schlitten mit geschlossenem Kugellager erlauben ein rasches Entfernen des Schlittens von der Schiene, ohne dass die Kugeln verlorengehen.



RC11460



RC11463



RC11466

14 Schlitten mit offenem Kugellager Serie 14, für 14 mm Schienen Für Boote von 8-11 m (38 m² Grosssegelfläche)

Artikelnr.	Modell	Länge über alles / mm	Breite über alles / mm	Gewicht g	Preis CHF	
RC11460	Doppelschlitten für Kopfbrett	155	41	243	334.00	G
RC11463	Zwischenschlitten	66	41	60	112.00	G
RC11466	Lattenschlitten	54	41	47	127.00	G

Nutensteine zur Schienenbefestigung für Serien 19 und 22



Die Inserts erlauben es, die Schiene ohne Bohrungen in der Mastnut zu montieren. Erhältlich für verschiedene Mastnutprofile. Bitte kontaktieren Sie Ihren Spezialisten um das passende Modell des Befestigungssteins zu ermitteln.

Schnellverbindung für Serie 19 und 22



Das Schnellverbindungssystem ermöglicht das schnelle Entfernen des Gelenkes vom Schlittenkörper und erlaubt ein rasches Loslösen des Segels vom Schlitten. Empfohlen für häufiges Segelwechseln oder zum Verstauen der Segel in der Kabine.



RC41960



RC41963



RC41966



RC41969

19 Schlitten mit geschlossenem Kugellager Serie 19CB, für 19 mm Schienen Für Boote von 9-14 m (48 m² Grosssegelfläche)

Artikelnr.	Modell	Länge über alles / mm	Breite über alles / mm	Gewicht g	Preis CHF	
RC41960	Doppelschlitten für Kopfbrett	126	39	243	459.00	G
RC41963	Zwischenschlitten	44	39	57	149.00	G
RC41966	Lattenschlitten	61	39	76	172.00	G
RC41969	Lattenschlitten mit Schnellverbindung	84	39	144	315.00	G



RC42260



RC42263



RC42266



RC42269

22 Schlitten mit geschlossenem Kugellager Serie 22CB, für 22 mm Schienen Für Boote von 13-18 m (70 m² Grosssegelfläche)

Artikelnr.	Modell	Länge über alles / mm	Breite über alles / mm	Gewicht g	Preis CHF	
RC42260	Doppelschlitten für Kopfbrett	235	47	814	585.00	G
RC42263	Zwischenschlitten	54	47	102	175.00	G
RC42266	Lattenschlitten	72	47	142	219.00	G
RC42269	Lattenschlitten mit Schnellverbindung	116	47	336	321.00	G

Zubehör für Schlitten zu Lattengrosssegel



Lattenendstücke

RC00140	(Serie 14, 19, 22) für Latte von 40 oder Ø 14 mm	27.00	G
RC00150	(Serie 14, 19, 22) für Latte von 50 oder Ø 18 mm	31.00	G



Endstücke mit M10 Gewinde Für Schlitten mit Schnellverbindung

RC00210	Serie 14, 19	35.00	G
RC00212	Serie 22	35.00	G



Gelenkendstücke mit M10 Gewinde

RC00110	Serie 14	63.00	G
RC00112	Serie 19	67.00	G
RC00111	Serie 22	67.00	G



Lattenendstücke

Für Schlitten mit Schnellverbindung

RC00251	(Serie 14, 19) für Latte von 50 mm	72.00	G
RC00241	(Serie 14, 19) für Latte von 40 mm	60.00	G
RC00253	(Serie 22) für Latte von 50 mm	72.00	G



RC11480
RC11980
RC12280

RC11481
RC11981
RC12281



RC601417
RC601372

RC00020
RC00021

Lattenendstücke mit Gelenk

RC00151	(Serie 14) für Latte von 50 mm	113.00	G
RC00141	(Serie 14) für Latte von 40 mm	75.00	G
RC00153	(Serie 19) für Latte von 50 mm	96.00	G
RC00142	(Serie 19) für Latte von 40 mm	93.00	G
RC00152	(Serie 22) für Latte von 50 mm	96.00	G
RC00143	(Serie 22) für Latte von 40 mm	80.00	G

Obere Schienenendstücke

RC11480	Serie 14	4.90	G
RC11980	Serie 19	4.00	G
RC12280	Serie 22	4.50	G

Achsen für Zwischenschlitten

RC601417	Serie 14, 19	9.30	G
RC601372	Serie 22	9.30	G

Untere Schienenendstücke

RC11481	Serie 14	34.00	G
RC11981	Serie 19	20.00	G
RC12281	Serie 22	33.00	G

Buchsen für Zwischen- schlitten

RC00020	Serie 14, 19	5.00	G
RC00021	Serie 22	5.50	G

Schienen aus schwarz eloxiertem Aluminium

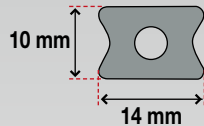

14 Schienen aus schwarz eloxiertem Aluminium, Serie 14 Montage direkt gegen den Mast ohne Nutensteine

Artikelnr.	Länge mm	Gewicht g	Befestigungslöcher alle / mm	Befestigung Schrauben Ø mm	Preis CHF
RC1141-200	1975	421	37.5	4	78.00 G
RC1141-300	3025	625	37.5	4	118.00 G
RC1141-600	6025	1261	37.5	4	235.00 G

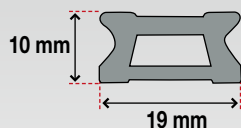

19 Schienen aus schwarz eloxiertem Aluminium, Serie 19, ohne Nutensteine Montage in der Mastnut mit Nutensteinen (als Zusatz erhältlich)

Artikelnr.	Länge mm	Gewicht g	Befestigungslöcher alle / mm	Befestigung Schrauben Ø mm	Preis CHF
RC1191-200	1975	614	75	5	94.00 G
RC1191-300	3025	932	75	5	140.00 G
RC1191-600	6025	1862	75	5	282.00 G

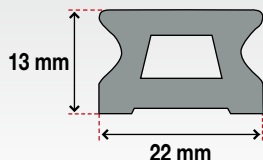

22 Schienen aus schwarz eloxiertem Aluminium, Serie 22, ohne Nutensteine Montage in der Mastnut mit Nutensteinen (als Zusatz erhältlich)

Artikelnr.	Länge mm	Gewicht g	Befestigungslöcher alle / mm	Befestigung Schrauben Ø mm	Preis CHF
RC1221-200	1975	956	100	6	106.00 G
RC1221-300	3025	1453	100	6	159.00 G
RC1221-600	6025	2880	100	6	318.00 G



Carbon Pro Windrichtungsanzeiger

Hergestellt aus Kohlefaser und Duraluminium. Sehr genau von 0.8 bis 40 Knoten.



Olympic Boat

Für horizontale oder vertikale Montage.
Masse: 23 x 23 cm, Gewicht 14 g

DAV3184	75.00	G
---------	-------	---



Horizontal

Lässt sich schnell an Masten von Jollen wie z. B. Laser oder Finn anbringen.
Masse: 30 x 20 cm, Gewicht 25 g

DAV3188	für kleine Jollen	75.00	G
---------	-------------------	-------	---

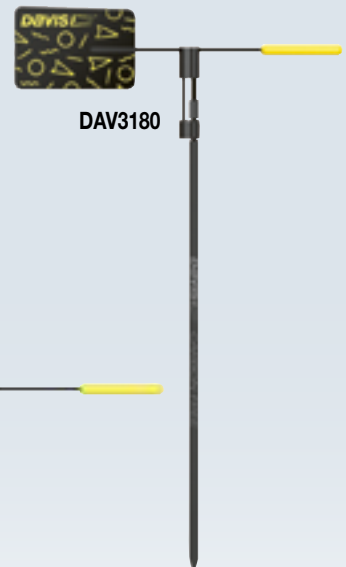

Windrichtungsanzeiger Crazy Kids

Windrichtungsanzeiger für Optimist, hergestellt aus Fiberglas und Duraluminium. Sehr stabil.
Masse: 18 x 28 cm, Gewicht 14 g

DAV3180	für Optimist	39.00	G
---------	--------------	-------	---



Black Max Windrichtungsanzeiger für Jollen

Mit Schnellverschluss. Robuster Pfeil aus Kunststoff und Befestigungsarm aus rostfreiem Stahl. Lässt sich schnell an Masten von kleinen Booten wie Laser anbringen. Mit Aufbewahrungsschutzrohr.
Pfeillänge 20 cm, Gewicht 37 g

DAV1295	für Jollen	49.00	G
---------	------------	-------	---



Wind PE Windrichtungsanzeiger

Ganz aus rostfreiem Stahl hergestellt, kugelgelagert. Wetterfest und unzerbrechlich. Unterseite mit reflektierender Folie versehen für Nachtsicht.
Pfeillänge 35.4 cm, Höhe 35 cm, Gewicht 159 g

NP400	für Yachten	89.00	K
-------	-------------	-------	---

Ständer mit roter Nylonfahne

Stange aus rostfreiem Stahl und Mastbefestigung mit Schrauben. Höhe: 30 cm

T0461	Modell klein 12 x 10 cm	17.50	C
T0462	Modell gross 13 x 13 cm	18.00	C

Telo-Cat Windrichtungsanzeiger für Katamarane

Wird am Hahnepot des Vorstages befestigt. Sehr hohe Genauigkeit bei allen Windstärken. Pfeil auf hochsensiblen Lager aus Teflon®.
Pfeillänge 20 cm, Gewicht 82 g

DAV1450	für Katamarane	59.00	G
---------	----------------	-------	---

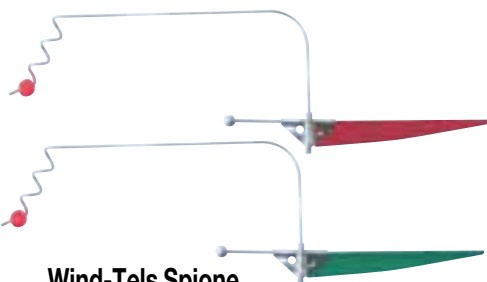

Wind-Tels Spione zur Befestigung an Wanten

Sehr sensibel auch bei geringster Brise. Durch einzigartige Befestigung können die Spione auf den Wanten nicht rutschen oder sich verheddern.

DAV1260	Paar	51.00	A
---------	------	-------	---

Selbstklebende Spione

Aus Spinnakerstoff. Länge 20 cm

RF4025	3 Paar	6.80	C
--------	--------	------	---

Selbstklebende Spione für Achterliek

Aus Spinnakerstoff. Länge 20 cm

RF4026	3 Stück	6.80	C
--------	---------	------	---

Spione, Befestigung an Wanten (Paar)

Aus Spinnakerstoff. Länge: 31 cm

T0560	für Drahtseil bis Ø 3 mm	9.90	C
T0561	für Drahtseil bis Ø 5 mm	9.90	C
T0562	für Drahtseil bis Ø 8 mm	9.90	C

Windex Windrichtungsanzeiger

Die Windex Windrichtungsanzeiger sind aus dauerhaftem Kunststoff und Aluminium. Sicher das leichteste und weitaus bekannteste Modell auf dem Weltmarkt; genau, gut sichtbar und schnell reagierend auch bei leichtestem Wind dank Saphirlager.

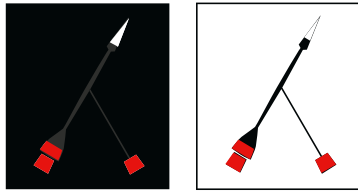

Leichtes Ablesen in der Nacht dank lichtreflektierenden Folien auf der Unterseite von Pfeil und Arme.

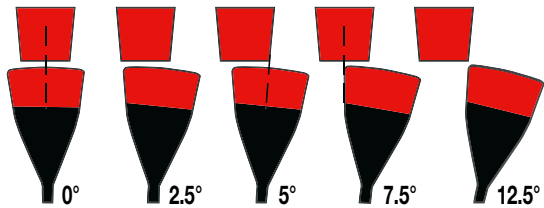

Windrichtungsänderung wird auf dem Amwindkurs ganz genau angegeben.

Windex Dinghy, Jollenmodell



WX0010	Pfeillänge 38 cm, Gewicht 15 g	29.90	G
--------	--------------------------------	-------	---

Windex 15, für Yachten

Für Masten bis 18 m

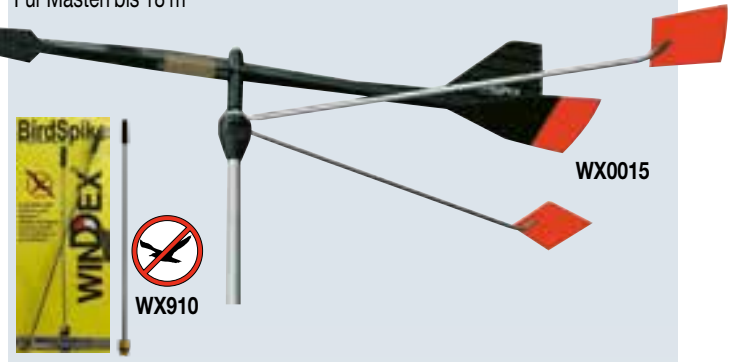

WX0015	Pfeillänge 38 cm, Gewicht 89 g	46.50	G
--------	--------------------------------	-------	---

Windex Birdspike verhindert Vögel auf dem Windexpfeil 15

WX910	Birdspike für Windex 15, Gewicht 3.5 g	14.00	G
-------	--	-------	---



Ersatzteile für Windex Dinghy

WX001001	Pfeil	19.00	G
WX001002	doppelter Merkarm	8.90	G
WX001003	Stange	8.90	G
WX001004	Masthalterung vorne	8.90	G
WX560	Socket für Masttopp	14.00	G

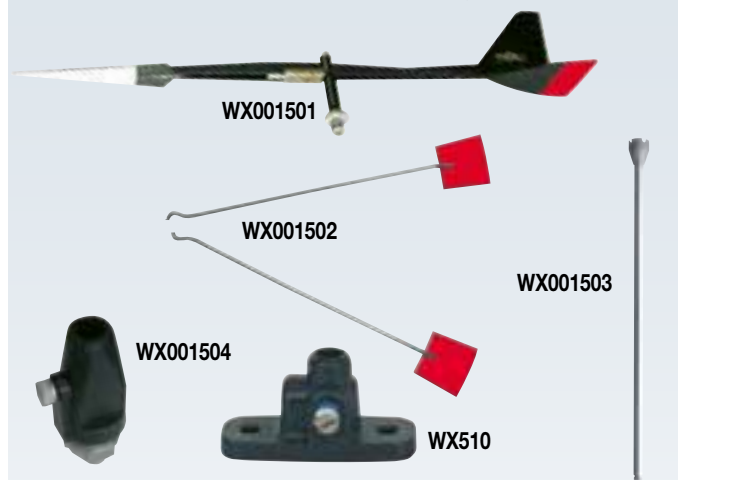

Ersatzteile für Windex 15

WX001501	Pfeil	28.00	G
WX001502	Merkarme (Paar)	12.00	G
WX001503	Stange	12.00	G
WX510	Standardsocket (Ersatz)	14.00	G
WX001504	Befestigungssocket für Masttopp	12.00	G



Windex 23, für grosse Yachten

Für Masten über 18 m

Artikelnr.	Pfeillänge	Gewicht g	Preis CHF
WX0023	57 cm	276	139.00



Windex Beleuchtung

WX1212	Wasserdichtes, kompaktes Licht; kann direkt unter der Windex Halterung befestigt werden. Mit Glühbirne 12 V / 2.2 W	18.00	G
WX1212LED	Beleuchtung 12 V LED	22.00	G
WX1212A	Ersatzglühbirne zu WX1212	4.90	G



TUFFLUFF



Tuff-Luff

Regattasegler weltweit vom Joker bis zum Maxi Racer betrachten das Tuff-Luff Profil als das leistungsfähigste auf dem Markt. Dieses berühmte Profil mit den zwei nach hinten gerichteten Segelnuten erlaubt es, die Vorsegel viel schneller hissen zu können. Die zwei unabhängigen Nuten erlauben einen Segelwechsel ohne Fahrt- und Höhenverlust, da das Boot während dieser Zeit die ganze Segelfläche behält.

Das Tuff-Luff Profil besteht aus einem einzigen Stück und umschliesst das Vorstag. Die Montage erfolgt in wenigen Minuten ohne spezielle Werkzeuge und ohne das Vorstag entfernen zu müssen.

- Stagreiter an der Fock sind nicht mehr nötig
- Weniger Luftwiderstand, denn das Profil umschliesst das Vorstag und orientiert sich in der Windrichtung
- Sehr leicht, 160 g/m z.B. für das Modell 1205
- Kein Unterhalt, Profil aus selbstschmierendem Kunststoff

Das Tuff-Luff Kit enthält:

Das Profil mit der doppelten Segeleinführung aus rostfreiem Stahl, den Segel-Vorlader mit Rollen aus Bronze, Distanzrohre von 100 cm + 10 cm, 1 Rolle weisses Klebeband, Schneidmesser, Schutzkappe für oberes Profilende.



	Komplett-Kit		Nur Profil		Profillänge	Max. Vorstaglänge	Ø Max. Vorstag	Vorliekband	Schutzkappe
	Artikelnr.	Preis CHF	Artikelnr.	Preis CHF					
1205	TU1205-36	869.00	TU1205-36PR	529.00	11 m	12.2 m	6 mm	Nr.5 / 4 mm	TU1205-13
	TU1205-46	949.00	TU1205-46PR	579.00	14 m	15.2 m	6 mm	Nr.5 / 4 mm	TU1205-13
1706	TU1706-46	1012.00	TU1706-46PR	645.00	14 m	15.2 m	8 mm	Nr.6 / 5 mm	TU1706-13
	TU1706-59	1095.00	TU1706-59PR	729.00	18 m	19.2 m	8 mm	Nr.6 / 5 mm	TU1706-13
2206	TU2206-59	1325.00	TU2206-59PR	919.00	18 m	19.2 m	10 mm	Nr.6 / 5 mm	TU2206-13
	TU2206-72	1450.00	TU2206-72PR	1052.00	22 m	23.2 m	10 mm	Nr.6 / 5 mm	TU2206-13

Schutzkappen

Aus rostfreiem Stahl, wird am oberen Profilende montiert, um einer eventuellen Verletzung durch die Fallen vorzubeugen.

TU1205-13	für Tuff-Luff Profil 1205	47.00	G
TU1706-13	für Tuff-Luff Profil 1706	49.00	G
TU2206-13	für Tuff-Luff Profil 2206	58.00	G



Segeleinführung

Die Präzisionsführung aus rostfreiem Stahl passt perfekt auf das Tuff-Luff Profil 1706.

TU1706-02	279.00	G
-----------	--------	---

Segel-Vorlader

Aus rostfreiem Stahl mit Führungsrollen aus Bronze. Wird mit einer Leine am Vorstag befestigt.

TU1205-01	109.00	G
-----------	--------	---

PROtect tapes



Selbstklebender Prallschutz für Vorstagprofile

Dieses Schutzband aus Polyäthylen schützt Ihr Vorstagprofil vor Beschädigung durch Spibaum und Spischoten.

schwarz			
PRH001B	Prallschutz für TU1205 und TU1706 Rolle von 1.5 m, Breite 34 mm	21.00	G
PRH002B	Prallschutz für TU2206 und TU2506 Rolle von 2 m, Breite 40 mm	35.00	G
transparent			
PRH001T	Prallschutz für TU1205 und TU1706 Rolle von 1.5 m, Breite 34 mm	17.00	G
PRH002T	Prallschutz für TU2206 und TU2506 Rolle von 2 m, Breite 40 mm	28.00	G



Spinlock Segeleinführungen

Aus rostfreiem Stahl mit drehenden Führungskugeln, die ein Verkleben des Vorlieks verhindern und das Hissen der Segel zur Einmannarbeit machen.

spinlock



Segeleinführung für Masten mit integrierter Nut

Komplett mit Gegenplatte, die in der Nut befestigt wird.



Spinlock Segel-Vorlader für Vorstagprofil

Aus rostfreiem Stahl mit drehenden Führungskugeln aus Aluminium. Wird mit einem Tau unterhalb dem Vorstagprofil befestigt und verhindert das Falten und Verkleben des Vorlieks im Profil.

OS199 | Spinlock Segeleinführung | 72.00 | F

OS201 | Spinlock Segel-Vorlader | 66.00 | F



Wichard Segel-Vorlader

Für Vorstagprofil. Lässt sich öffnen.



Bartels Segel-Vorlader

Aus rostfreiem Stahl. Für Vorstagprofil mit Führungsrollen aus Bronze und Kunststoff, wird mit einem Tau am Vorstag befestigt.

W17485 | Wichard Segel-Vorlader | 96.00 | F

BR0170 | Bartels Segel-Vorlader | 82.00 | B



Tuff-Luff Segel-Vorlader

Aus rostfreiem Stahl. Für Vorstagprofil mit Führungsrollen aus Bronze, wird mit einem Tau am Vorstag befestigt.



Segeleinführung für Masten mit integrierter Nut

Komplett mit Gegenplatte, die in der Nut befestigt wird oder zur Flachmontage. Aus rostfreiem Stahl mit drehenden Führungsrollen aus Aluminium. Für Vorliek Ø Max. 12 mm

TU1205-01 | 109.00 | G | S0544 | 57.50 | F



Davis Mastnutstopper

Stopper zum Blockieren in runden und flachen Mastnuten damit Segel und Rutscher an ihrem Platz auf dem Mast bleiben.

Artikelnr.	Modell	Masse mm	Preis CHF
DAV2350	Stopper für runde Nut	Ø 12.5 x 21 mm	15.00 A
DAV2351	Stopper für flache Nut, klein	10 x 25 x 3 mm	15.00 A
DAV2352	Stopper für flache Nut, gross	19 x 25 x 3 mm	15.00 A

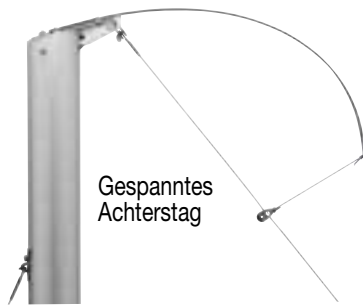

Achterstagheber

Die Latte aus Fiberglas wird bei 7/8 geriggten Yachten auf dem Masttopp installiert. Der Achterstagheber hebt das Achterstag an, damit das Grosssegel mit starker Übertimmung problemlos passieren kann. Das Kit wird komplett mit den Befestigungsschrauben und einem Block für das Achterstag geliefert.

Artikelnr.	Modell	Preis CHF	
SN51112001	Komplett-Kit für Boote bis 30' (9.20 m)	166.00	K
SN51112101	Komplett-Kit für Boote bis 37' (11.50 m)	198.00	K

Masttritte

Die Masttritte sind leicht zu installieren und geben eine zusätzliche Sicherheit am Mast. Die Masttritte von Selden sind in den Ausführungen fest oder klappbar erhältlich. Die abgerundete Form bei den klappbaren Mastritten verringert den Luftwiderstand sowie ein Anhängen der Segel. Beim Besteigen des Mastes verwenden Sie immer einen Sicherheitsgurt.



Artikelnr.	Modell	Preis CHF	
SN50818504	Masttritt klappbar für Radius 122 mm, mit Nieten für eine Wandstärke von max. 5 mm	69.00	K
SN50853901	Masttritt fest, für Radius 155 mm	75.00	K

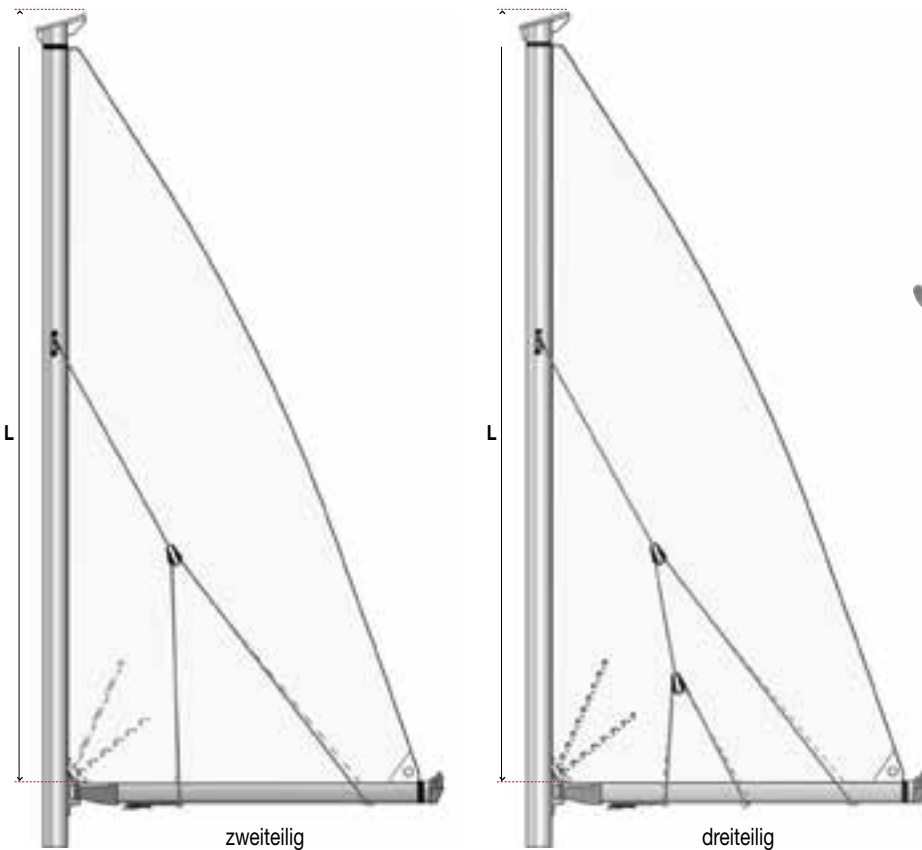

Komplette Lazy Jack-Kits

SN51163605	zweiteilig, für Mast L max. 12 m	147.00	K
SN51163606	dreiteilig, für Mast L max. 20 m	222.00	K



Klappbarer Masttritt aus Polyamid

Schnelle und einfache Montage. Maximale Sicherheit mit Verriegelung in eingeklappter Position. Gerillte Oberfläche mit Sicherheitsanschlag für einen sicheren und rutschfesten Halt des Fusses. Maximale Traglast: 140 kg, korrosionsbeständig. Gewicht 190 g

WI5100	klappbarer Masttritt	39.00	F
--------	----------------------	-------	---



Klappbarer Masttritt

Robustes Modell aus rostfreiem Stahl.

Abmessungen:

Basisplatte 117 x 50 mm, Masttritt: 110 x 55 mm
2 Befestigungslocher Ø 8 mm.

MT44108	klappbarer Masttritt	53.00	F
---------	----------------------	-------	---

Furlex 50S

Fockrollsystem für Segelyachten von 5 m bis 8 m.

Die Furlex 50S ist die kompakteste Fockrollanlage von Seldén. Diese 8 kg leichte Vorsegel-Rollanlage für 4 und 5 mm Vorstag ist ideal für Segelyachten von 5 bis 8 m und besitzt alle wichtigen Merkmale der bewährten grösseren Furlex-Systeme.

Wie alle Furlex, wird auch die 50S komplett und inklusive neuem Vorstag geliefert. In das Profil integriert ist eine Nut für das Segelvorliek.

Das Furlex 50S Fockroller-Kit enthält unter anderem:

- Vorstag aus Drahtseil mit aufgedrückttem Auge oben
- Sta-Lok Schraubendstück unten
- Fallwirbel
- Fallführungsauge
- Reffleine
- Leitblock für Rellingstütze
- Segel-Vorlader inkl. Leine
- Segeleinführung aus rostfreiem Stahl
- Profil mit Innenrohr aus Kunststoff

Fockrollanlage Furlex 50S

Artikelnr.	Vorstag Ø mm	Vorstaglänge max. / m	Gewicht kg	Preis CHF	
SN02201551	4	7.7	7.4	699.00	K
SN02201552	4	10.1	8.1	785.00	K
SN02201553	5	7.7	7.9	765.00	K
SN02201554	5	10.1	8.6	839.00	K
SN02201555	5	12.5	9.7	935.00	K

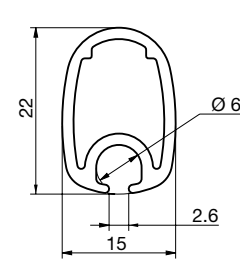
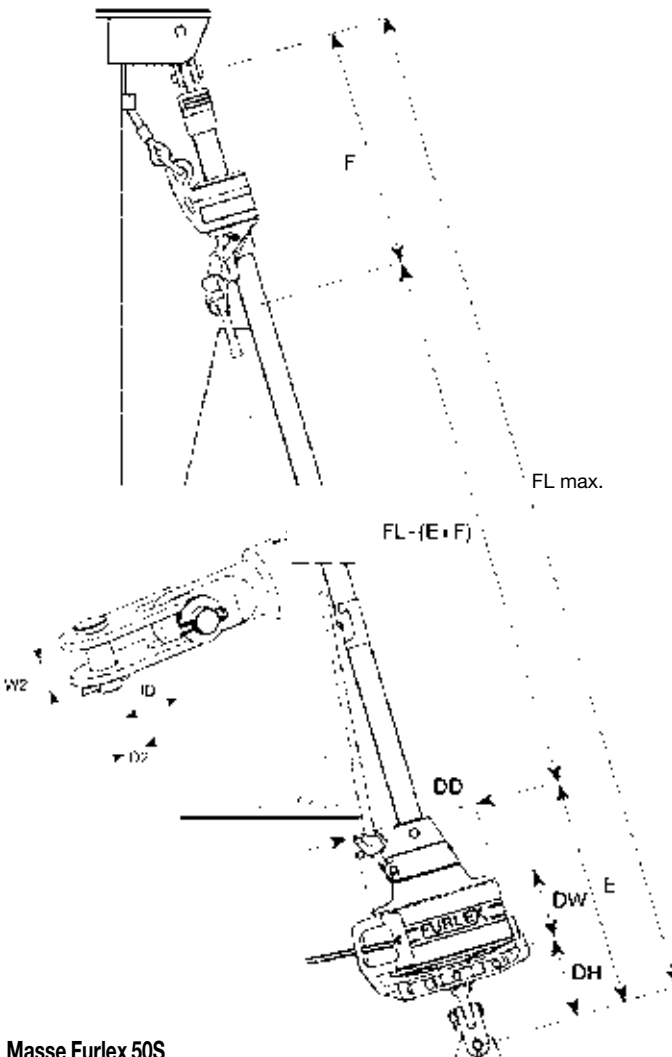

Masse Furlex 50S

Furlex Serie	Vorstag Ø mm	Aufrichtendes Moment		Gewicht des Bootes		DH mm	DW mm	DD mm	E mm	F mm	ID mm	W2 mm	D2 mm	FL max. m
		Topp Takelung	7/8 Takelung	Topp Takelung	7/8 Takelung									
50S	4	6.5 kn	8 kn	1.4 t	1.7 t	100	60	120	215	360	17	8.5	8	10.1
50S	5	8.5 kn	11 kn	1.8 t	2.5 t	100	60	120	215	360	19	11	10	12.5

Furlex 104S

Fockrollsystem für Segelyachten von 8 bis 10 m Länge.

Die neue Furlex 104S ist eine kompromisslose Weiterentwicklung der weltbesten Rollrefanlage für Vorsegel.

Das neue Design bietet folgende Verbesserungen:

Der Fallwirbel der Furlex 104S hat zwei Kugellager aus rostfreiem Stahl und eine Dyneema Schlaufe für das Fockfall.

Kleine Abstände zwischen den Profilen vermeiden den gegenseitigen Abrieb der Profile.

Trommel mit zwei Kugellagern aus rostfreiem Stahl und zusätzlich ein Walzenlager für weniger seitliches Spiel und Reibung.

Kleinere Abmessungen von Halswirbel und Karabiner für leichteres Einrollen.

Zum einfacheren Zusammenbau der Furlex Anlage im Hafen kann das Vorstag auch fertig abgelängt und mit abgepressten Endstücken geliefert werden (Auge und Gewinde).

Das Gewindeendstück kann dann von oben durch das Innenrohr des Profils geschoben werden, um es unten an das Gelenk zu schrauben.



Zusammenstellung einer Furlex Anlage

1. Furlex 104S Basisbox komplett:

- Fallwirbel
- Komplette Trommel mit Kugellager und Karabiner
- Segeleinführung
- Segel-Vorlader inkl. Leine
- Reffleine
- Beschlag für Leinenführung
- Toppmanschette
- 1 Fallführungsbügel
- 4 Leitblöcke für Rellingstützen
- Torx Schlüsselsatz
- Montageanleitung

Artikelnr.	Modell	Preis CHF
SN54910011	Furlex 104S Basisbox komplett	799.00 K

2. Wahl des unteren Endstückes

a) 	Artikelnr.	Sta-Lok Schraubendstück mit Gelenk	Preis CHF
	SN30167111	für Drahtseil 4 mm	85.00 K
	SN30167211	für Drahtseil 5 mm	109.00 K
	SN30167311	für Drahtseil 6 mm	124.00 K

b) 	Artikelnr.	Sta-Lok Schraubendstück mit Spanner und Gelenk	Preis CHF
	SN17456511	für Drahtseil 4 mm	197.00 K
	SN17456611	für Drahtseil 5 mm	210.00 K
	SN17456711	für Drahtseil 6 mm	226.00 K

c) 	Artikelnr.	Endstück mit Gelenk zum Abpressen	Preis CHF
	SN30165211	für Drahtseil 4 mm	37.00 K
	SN30165311	für Drahtseil 5 mm	44.00 K
	SN30165411	für Drahtseil 6 mm	52.00 K

3. Wahl des Durchmessers und Länge des Vorstages

	Artikelnr.	Drahtseil	Preis CHF
	SN60100264	Ø 4 mm, für maximale Länge 10.50 m	52.00 K
	SN60100365	Ø 5 mm, für maximale Länge 12.90 m	77.00 K
	SN60100464	Ø 6 mm, für maximale Länge 10.50 m	92.00 K
	SN60100465	Ø 6 mm, für maximale Länge 13.00 m	110.00 K

4. Wahl der Länge des Profils

	Artikelnr.	Kompletter Profilsatz	Preis CHF
	SN54913202	Länge 8.10 m	249.00 K
	SN54913203	Länge 10.50 m	350.00 K
	SN54913204	Länge 12.90 m	454.00 K
	SN54913206	Einzelprofil, Länge 2.40 m	105.00 K

Masse Furlex 104S

Furlex Serie	Vorstag Ø mm	Aufrichtendes Moment		Gewicht des Bootes		DH mm	DW mm	DD mm	CB mm	E mm	F mm	ID mm	W2 mm	D2 mm	Einstellung Spanner / mm
		Topp Takelung	7/8 Takelung	Topp Takelung	7/8 Takelung										
104S	4	6.5 kn	8 kn	1.4 t	1.7 t	85	65	155	60	205	410	17	8.5	8	60
104S	5	10 kn	14.5 kn	2.1 t	3 t	90	65	155	60	205	410	19	11	10	60
104S	6	17 kn	22 kn	3.5 t	4 t	100	65	155	60	220	425	24	11	10	60

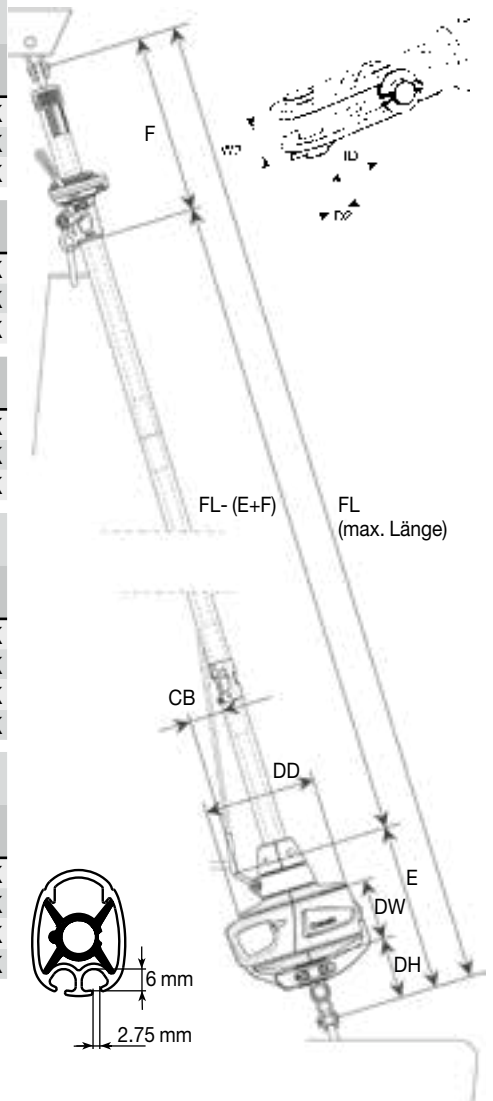

Furlex 204S und 304S

Fockrollsysteme für Segelyachten von 10 m bis 15 m.

Stellen Sie sich Ihre Furlex 204S Anlage selbst zusammen

1. Furlex 204S Basisbox komplett:

- Fallwirbel
- Komplette Trommel mit Kugellager und Karabiner
- Segeleinführung
- Segel-Vorlader inkl. Leine
- Reffleine
- Beschlag für Leinenführung
- Toppmanschette
- 1 Fallführungsbügel
- 4 Leitblöcke für Relingsstützen
- Torx Schlüsselsatz
- Montageanleitung

Artikelnr.	Modell	Preis CHF	
SN54920011	Furlex 204S Basisbox komplett	1399.00	K



Abdeckung aus rostfreiem Stahl, als Option

SN54922810	Abdeckung aus rostfreiem Stahl für Furlex 204S	127.00	K
SN54932810	Abdeckung aus rostfreiem Stahl für Furlex 304S	164.00	K

2. Wahl des unteren Endstück

a)	Artikelnr.	Sta-Lok Schraubendstück mit Gelenk	Preis CHF	
	SN30166311	für Drahtseil 6 mm	124.00	K
	SN30166411	für Drahtseil 7 mm	175.00	K
	SN30166511	für Drahtseil 8 mm	219.00	K

b)	Artikelnr.	Sta-Lok Schraubendstück mit Spanner und Gelenk	Preis CHF	
	SN17453612	für Drahtseil 6 mm	270.00	K
	SN17453712	für Drahtseil 7 mm	292.00	K
	SN17453812	für Drahtseil 8 mm	336.00	K

c)	Artikelnr.	Endstück mit Gelenk zum Abpressen	Preis CHF	
	SN30165511	für Drahtseil 6 mm	52.00	K
	SN30165611	für Drahtseil 7 mm	102.00	K
	SN30165711	für Drahtseil 8 mm	139.00	K

3. Wahl des Durchmessers und Länge des Vorstages

Artikelnr.	Drahtseil	Preis CHF	
SN60100465	Ø 6 mm, Länge 13.00 m	110.00	K
SN60100466	Ø 6 mm, Länge 15.40 m	129.00	K
SN60100566	Ø 7 mm, Länge 15.40 m	154.00	K
SN60100567	Ø 7 mm, Länge 17.80 m	176.00	K
SN60100678	Ø 8 mm, Länge 15.50 m	192.00	K
SN60100679	Ø 8 mm, Länge 17.90 m	197.00	K

4. Wahl der Länge des Profils

Artikelnr.	Kompletter Profilsatz	Preis CHF	
SN54923202	Länge 10.55 m	439.00	K
SN54923203	Länge 12.90 m	549.00	K
SN54923204	Länge 15.35 m	659.00	K
SN54923206	Einzelprofil, Länge 2.40 m	109.00	K

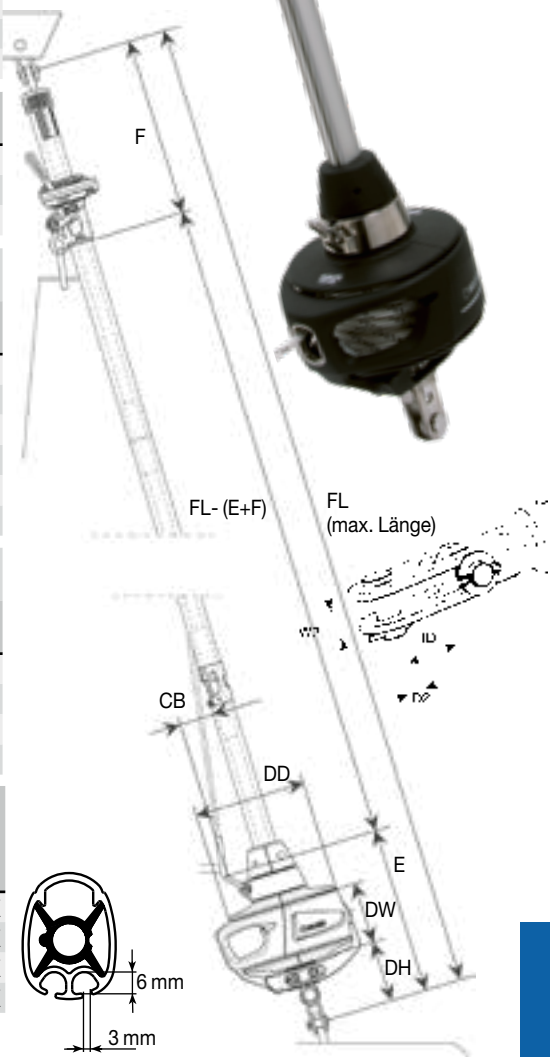

Furlex 304S Fockrollanlage

Furlex Serie	Vorstag Ø mm	Vorstaglänge max. / m (FL max.)	Standardmodell		Modell mit Spanner			
			Artikelnr.	Preis CHF	Artikelnr.	Preis CHF		
304S	8	15.45	SN04203151	3419.00	K	SN04203161	3589.00	K
304S	8	17.85	SN04203152	3599.00	K	SN04203162	3769.00	K
304S	10	15.48	SN04203153	3699.00	K	SN04203163	3849.00	K
304S	10	17.88	SN04203154	3879.00	K	SN04203164	4025.00	K

Masse Furlex 204S und 304S

Furlex Serie	Vorstag Ø mm	Aufrichtendes Moment		Gewicht des Bootes		DH mm	DW mm	DD mm	CB mm	E mm	F mm	ID mm	W2 mm	D2 mm	Einstellung Spanner / mm
		Topp Takelung	7/8 Takelung	Topp Takelung	7/8 Takelung										
204S	6	19 kn	23 kn	3.5 t	4.5 t	115	90	185	60	265	425	24	11	10	60
204S	7	27 kn	34 kn	5.5 t	7 t	115	90	185	60	265	425	24	12.5	12	60
204S	8	37 kn	45 kn	7.5 t	9 t	115	90	185	60	275	425	31	15.5	14	60
304S	8	40 kn	50 kn	8 t	10 t	125	105	220	65	310	430	31	15.5	14	80
304S	10	70 kn	80 kn	14 t	15 t	125	105	220	65	315	530	34	16	16	80

Gelenke und Zwischenstücke Seldén

Entsprechend der Beschläge auf Deck oder am Mast muss unter Umständen eines dieser Gelenkstücke oder Verlängerungen eingebaut werden, damit die Furler Anlage montiert werden kann und einwandfrei funktioniert.

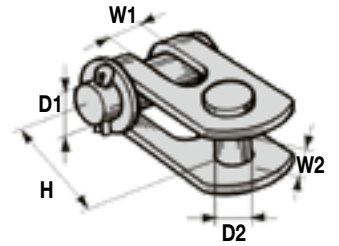
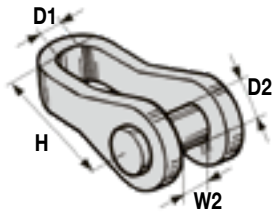

Furlex Gelenke

Wird für die Verlängerung des Furlex Systems gebraucht. Man kann es unter der Trommel auf das Standardgelenk montieren.

Artikelnr.	Vorstag Ø mm	H mm	Achse D2 Ø mm	D1 Ø mm	W2 mm	Preis CHF	A
SN17410201	4	25	8	8	8	18.00	A
SN17410301	5	35	9.5	10	10	21.00	A
SN17410401	6	40	11	11	12	25.00	A
SN17410501	7	45	13	13	12	32.00	A
SN17410601	8	50	15.8	16	12	39.00	A
SN17410701	10	65	15.8	16	20	69.00	A

Furlex Standardgelenke

Wird für die Verlängerung eines Furlex Fockrollers benötigt. Kann unter dem bestehendem Gelenk montiert werden, oder oben am Mast, sofern dieser mit einem Auge anstelle eines Bolzens ausgerüstet ist.

Artikelnr.	Vorstag Ø mm	H mm	Achse D1 Ø mm	Achse D2 Ø mm	W1 mm	W2 mm	Preis CHF	K
SN51705602	4	25	8	8	7.5	8.5	37.00	K
SN51705402	5	30	10	10	10	11	42.00	K
SN51704602	6	40	12	10	11	11	51.00	K
SN51704702	7	40	12	12	11	12.5	51.00	K
SN51704802	8	50	14	14	14	15.5	71.00	K
SN51706004	10	55	16	16	14	16	153.00	K

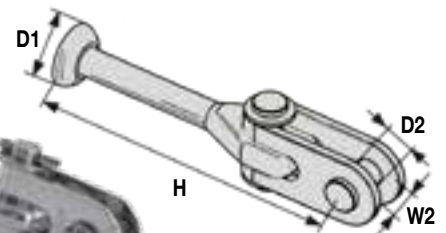
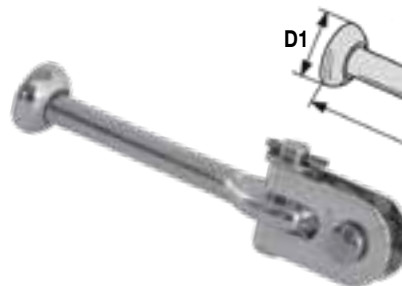
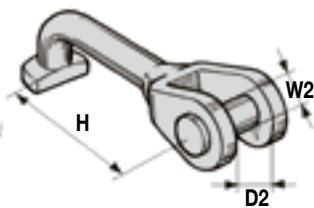

Furlex T-Endstücke mit Gabel

Wird für die Verbindung eines Furlex Fockrollers mit einem Seldén Vorstagbeschlag für T-Endstücke benötigt.

Artikelnr.	Vorstag Ø mm	H mm	Achse W2 Ø mm	D2 mm	Preis CHF	K
SN17412701	4	60	8	8	64.00	K
SN17412801	5	70	9.5	10	69.00	K
SN17412201	6	80	11	12	69.00	K
SN17412301	7	90	13	14	102.00	K
SN17412401	8	100	15.8	16	127.00	K

Furlex Endstücke mit Kugel und Gelenkgabel

Wird für das Furlex System oben am Mast benötigt, sofern dieser mit einem Vorstagbeschlag für Kugelköpfe ausgerüstet ist.

Artikelnr.	Vorstag Ø mm	H mm	Achse D2 Ø mm	Achse D1 Ø mm	W2 mm	Preis CHF	K
SN51706501	5	138	10	26	11	98.00	K
SN51706601	6	152	10	26	11	105.00	K
SN51706701	7	157	12	34	12.5	95.00	K
SN51706801	8	197	16	34	15.5	143.00	K
SN51706802	10	202	16	34	16	182.00	K

Furlex Verlängerungen

Falls die Yacht mit einer Bugrolle für den Anker ausgerüstet ist, muss möglicherweise die Trommel der Furlexanlage höhergesetzt werden, damit der Anker unter der Rollanlage passieren kann.

Dafür gibt es verschiedene Arten von Gelenken und Verlängerungen. Wenn die Trommel der Furlex Rollanlage mittels einer Verlängerung angehoben wird, muss immer auch ein Gelenk eingebaut werden, damit die Bewegungsfreiheit auf alle Seiten gewährleistet ist.

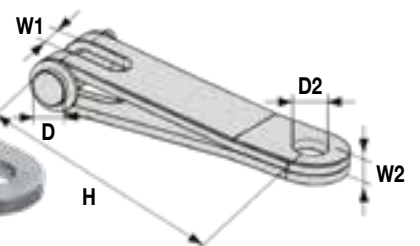

Artikelnr.	Vorstag Ø mm	Länge H mm	Achse D Ø mm	Auge D2 Ø mm	Gabel W1 mm	Dicke W2 mm	Preis CHF	K
SN51794401	4	90	8	8	7	3	71.00	K
SN51794501	5	90	9.5	10	10	4	85.00	K
SN51706301	6 und 7	90	12	12	11	6	55.00	K
SN51706201	8 und 10	130	16	16.5	14	10	99.00	K



Ronstan Vorsegelrollanlage Serie 60

Endlos-Rollanlage für Gennaker oder Fock für Boote bis 6 m Länge und Katamarane.

- Selbstschmierendes, geschlossenes Kugellager
- Gezahnte Rolle aus eloxiertem Aluminium für guten Grip der Endlosleine
- Leichter Toppwirbel aus fiberglasverstärktem Thermoplastik
- Leinenführung aus rostfreiem Stahl

Artikelnr.	Modell	Trommel Ø mm	Bolzen Ø mm	Höhe Achse/Achse mm	Arbeitslast / Bruchlast	Preis CHF
RF0060	Endlosroller Serie 60	63	6	73	650 / 1300 kg	189.00 F
RF0065	Toppwirbel Serie 60	35	6	62	650 / 1300 kg	119.00 F

Zubehör

RF815	Toggle Gabel/Gabel für Endlosroller	24.50	G
RF6170	rostfreier Karabiner mit Adapter für Endlosroller/ Toppwirbel	55.00	F
RF150	5 mm Schraubschäkel	3.90	C
RF2181	geschlossene Kausche aus Inox für R144206	5.50	C
RF001	Endlosleine, Ø 5 mm, 2 x 4 m	88.00	F
R144206	Anti-Torsionsleine, Ø 6 mm per Meter	2.80	K

RF078



RF078B



RF078A



RF079



Toppwirbel mit Kugellager

Aus rostfreiem Stahl

Artikelnr.	Modell	Abstand mm	Bolzen Ø mm	Auge Ø mm	Arbeitslast / Bruchlast	Preis CHF
RF078	Wirbel Auge/Auge	50	-	8	700 / 1400 kg	36.00 F
RF078B	Wirbel Gabel/Auge	46	6.4	8	850 / 1700 kg	39.00 F
RF078A	Wirbel Gabel/Gabel	53	6.4	-	850 / 1700 kg	54.00 F
RF079	Wirbel Gabel/Gabel	90	8	-	1300 / 2600 kg	97.00 F

Fockroller

Mit Trommel aus Azetal und Wirbel mit Kugellager aus rostfreiem Stahl, Führung für Kontrolleine. Trommel Ø 57 mm, Bolzen Ø 6.4 mm, Höhe Achse/Achse 80 mm.

Artikelnr.	Arbeitslast / Bruchlast	Preis CHF
RF076	850 / 1700 kg	75.00 F

SELDÉN



Trommel mit Anschlagpunkt



Fallwirbel



Vorstagwirbel

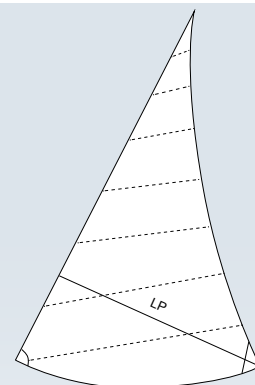

Fockroller

Entwickelt für Jollen und kleine Yachten. Komplett mit Trommel, Vorstagwirbel und Fallwirbel aus verstärktem Komposit und Kugellager aus rostfreiem Stahl. Für Vorstag Ø 4 mm.

Artikelnr.	Modell	Arbeitslast Vorstag / kg	Unterlieklänge Fock (LP) mm	Fockrollerleine Ø mm	Preis CHF
SN53949011	Furlex 30S Kit komplett	900	2500	4	309.00 K
SN53947011	Furlex 40S Kit komplett	900	3000	5	313.00 K

BR0115

BR0117

BR0112

BR0162

WI2293

Endlosfockroller Competition

Artikelnr.	Modell	Höhe Achse / Achse mm	Trommel Ø mm	Bolzen Ø mm	Arbeitslast / Bruchlast	Preis CHF	
BR0115	Endlosfockroller Competition FE II-L	109	108	10	1500 / 3000 kg	655.00	B
BR0117	Endlosfockroller Competition FE II-L mit Halswirbel	109	108	10	1500 / 3000 kg	999.00	B
BR0112	Fallwirbel Competition FAW II-L	108		10	1500 / 3000 kg	312.00	B
BR0162	Kauschen für Tauvorstag (Paar) zu Competition			10		89.00	B
WI2293	Karabiner mit Gabel für unten am Fockroller Competition	39		6	960 / 2000 kg	58.00	F

BR0127
BR0139

BR0134

BR0128

BR0135
BR0129

Segelanschlag-Platten

Aus rostfreiem Stahl

Artikelnr.	Modell	Abstand mm	Auge Ø mm	Arbeitslast / Bruchlast	Preis CHF	
BR0127	Dreilochplatte für Fockroller	26	8	1000 / 2000 kg	18.00	B
BR0139	Dreilochplatte für FE III	35	10	2000 / 4000 kg	25.00	B
BR0134	Dreilochplatte mit Karabiner	26	8	1000 / 2000 kg	55.00	B
BR0128	Vierlochplatte	26	8	1000 / 2000 kg	18.00	B
BR0135	Dreilochplatte für Gurtband von 20 mm	34	12 x 16	1000 / 2000 kg	26.50	B
BR0129	Dreilochplatte für Gurtband von 30 mm	34	12 x 16	1000 / 2000 kg	38.00	B

BR0060

BR0030

BR0040

BR0050

Fockroller

Aus rostfreiem Stahl

Artikelnr.	Modell	Höhe Achse / Achse mm	Trommel Ø mm	Bolzen Ø mm	Arbeitslast / Bruchlast	Preis CHF	
BR0030	Fockroller F I für Boote bis 1.5 t und Fock bis 8 m2	63	81	7	1000 / 2000 kg	339.00	B
BR0040	Fockroller F II für Boote bis 2.5 t und Fock bis 17 m2	90	110	8	1600 / 3200 kg	540.00	B
BR0050	Fockroller F II-2 mit Gewindeanschluss		110	8	1600 / 3200 kg	600.00	B
BR0060	Deckdurchführung DD I mit Doppelkardan, wasserdicht		70 x 100	8	1600 / 3200 kg	650.00	B

Zubehör

BR0035	Gewindeanschluss für F I / FE I und Deckdurchführung					55.00	B
BR0045	Gewindeanschluss für F II / FE II und Deckdurchführung					79.00	B
BR0300	Bolzen 7 mm, Länge 17 mm für BR0030, BR0110, BR0121					5.20	C
BR0400	Bolzen 8 mm, Länge 20 mm für BR0040, BR0120, BR0122					5.90	C
BR0401	Bolzen 8 mm, Länge 28 mm für BR0045					6.50	C



BR0130
BR0131
BR0133



BR0143
BR0145



BR0136
BR0138
BR0147



BR0124
BR0126
BR126S

Wirbel-Mast Verbindungen

Aus rostfreiem Stahl

Artikelnr.	Modell	Gabelbreite mm	Abstand mm	Auge Ø mm	Arbeitslast / Bruchlast	Preis CHF	
BR0130	Lochplatte zu Wirbel BR0121 oder BR0041	-	34	8	1000 / 2000 kg	14.00	B
BR0131	Lochplatte zu Wirbel BR0122 oder BR0041	-	48	8	1600 / 3200 kg	21.00	B
BR0133	Lochplatte zu Wirbel BR0123	-	50	10	2000 / 4000 kg	32.00	B
BR0124	T-Endstück mit Auge für Drahtseil Ø 4 mm	-	70	8	700 / 1400 kg	47.00	B
BR0126	T-Endstück mit Auge für Drahtseil Ø 5 mm	-	90	8	1000 / 2000 kg	52.00	B
BR0126S	T-Endstück für Surprise mit Auge für Drahtseil Ø 5 mm	-	70	8	700 / 1400 kg	49.00	B
BR0136	Gabel für Mastauge	6	34	8	1000 / 2000 kg	38.00	B
BR0138	Gabel für Mastauge	15	75	10	1000 / 2000 kg	45.00	B
BR0147	Gabel für Mastauge	15	47	8	1000 / 2000 kg	42.00	B
BR0143	Gelenk Gabel/Auge	10	33	8	1000 / 2000 kg	23.00	B
BR0145	Gelenk Gabel/Auge	10	36	9.5	1600 / 3200 kg	28.00	B



BR0111



BR0121
BR0122
BR0123



BR0041
BR0042



BR0125
BR0155

Topp- und Fallwirbel

Aus rostfreiem Stahl, kugelgelagert

Artikelnr.	Modell	Abstand mm	Bolzen Ø mm	Arbeitslast / Bruchlast	Preis CHF	
BR0111	Wirbel FAW 0 Gabel/Gabel	59	6	300 / 600 kg	103.00	B
BR0121	Wirbel STW I Gabel/Gabel, für Boote bis 1.5 t	63	7	1000 / 2000 kg	195.00	B
BR0122	Wirbel STW II-5 Gabel/Gabel, für Boote bis 2.5 t	81	8	1600 / 3200 kg	258.00	B
BR0123	Wirbel STW III Gabel/Gabel, für Boote bis 3.5 t	97	10	2000 / 4000 kg	385.00	B
BR0041	Wirbel WS I Gabel/Gabel mit Rolle, für Boote bis 1.5 t	87	7	1000 / 2000 kg	228.00	B
BR0042	Wirbel WS 0 Gabel/Gabel mit Rolle, für Boote bis 0.5 t	85	6	300 / 600 kg	135.00	B
BR0125	Fallwirbel mit Karabiner, für Drahtseil Ø 4-5 mm	135	-	-	295.00	B
BR0155	Fallwirbel mit Karabiner, für Drahtseil Ø 6 mm	175	-	-	429.00	B



BR0110
BR0120
BR0150



BR0200



BR0140
BR0141



BR0159



BR0160

Endlosfockroller

Aus rostfreiem Stahl

Artikelnr.	Modell	Höhe Achse / Achse mm	Trommel Ø mm	Bolzen Ø mm	Arbeitslast / Bruchlast	Preis CHF	
BR0110	Endlosroller FE I für Boote bis 1.5 t und Genua bis 15 m2	63	86	7	1000 / 2000 kg	429.00	B
BR0120	Endlosroller FE II für Boote bis 2.5 t und Genua bis 25 m2	81	115	8	1600 / 3200 kg	568.00	B
BR0150	Endlosroller FE III für Boote bis 3.5 t und Genua bis 35 m2	97	150	10	2000 / 4000 kg	799.00	B

Zubehör

BR0200	Halswirbel für Endlosroller FE II					329.00	B
BR0140	Ersatzführungsrolle zu BR0110, Ø 24 mm					6.80	B
BR0141	Ersatzführungsrolle zu BR0120, Ø 28 mm					7.90	B
BR0159	Karabiner mit Lasche für Endlosroller FE I					39.00	B
BR0160	Karabiner mit Lasche für Endlosroller FE II					45.00	B

Seldén GX Endlosroller für Gennaker

Die Seldén Endlosrollanlage wird mit Trommel, Wirbel und dem neuen torsionsstabilen AT Tauwerk geliefert. Dieses Tau weist auch unter höchsten Belastungen bei Starkwind nur einen Bruchteil der Verdrehungswerte der bisher verwendeten Antitorsionsleinen auf. Dieses verdrehungsarme Tau verbindet Trommel und Toppwirbel. Das Segel wird am frei rotierenden Wirbel über der Trommelscheibe und am Fallwirbel angeschlagen. Mittels Endlos kann die Trommel angetrieben werden. Diese dreht dann dank des Anti-Torsionstauwerks den Fallwirbel an und der Gennaker wird vom Kopf her eingerollt. Das sauber aufgerollte Segel kann anschliessend wie ein Schlauch im Boot verstaut werden.

Der Seldén GX ist in 3 Grössen, für Boote von 25 bis 50 Fuss, lieferbar.

Trommel:

- 360° Freilaufwirbel mit Torlon-Kugellager
- Das Segel wird mit einem Dyneema-Stropp an der Trommel und am Wirbel befestigt.
- Rolle mit Zähnen aus rostfreiem Stahl, damit die Endlosleine nicht rutscht
- Leinenführung kann in 15 verschiedenen Stellungen blockiert werden.
- Karabiner zur schnellen Montage und Demontage

Fallwirbel:

- Fallwirbel rollt den Gennaker vom Top nach unten auf
- Dichtes Kugellager aus rostfreiem Stahl
- Gummiband verhindert Kratzer am Mast

Anti-Torsionstauwerk:

- Extrem torsionsfest
- Aus hochwertigem Dyneema und schwarzem Schutzmantel
- Wird mit konischem Blockiersystem befestigt

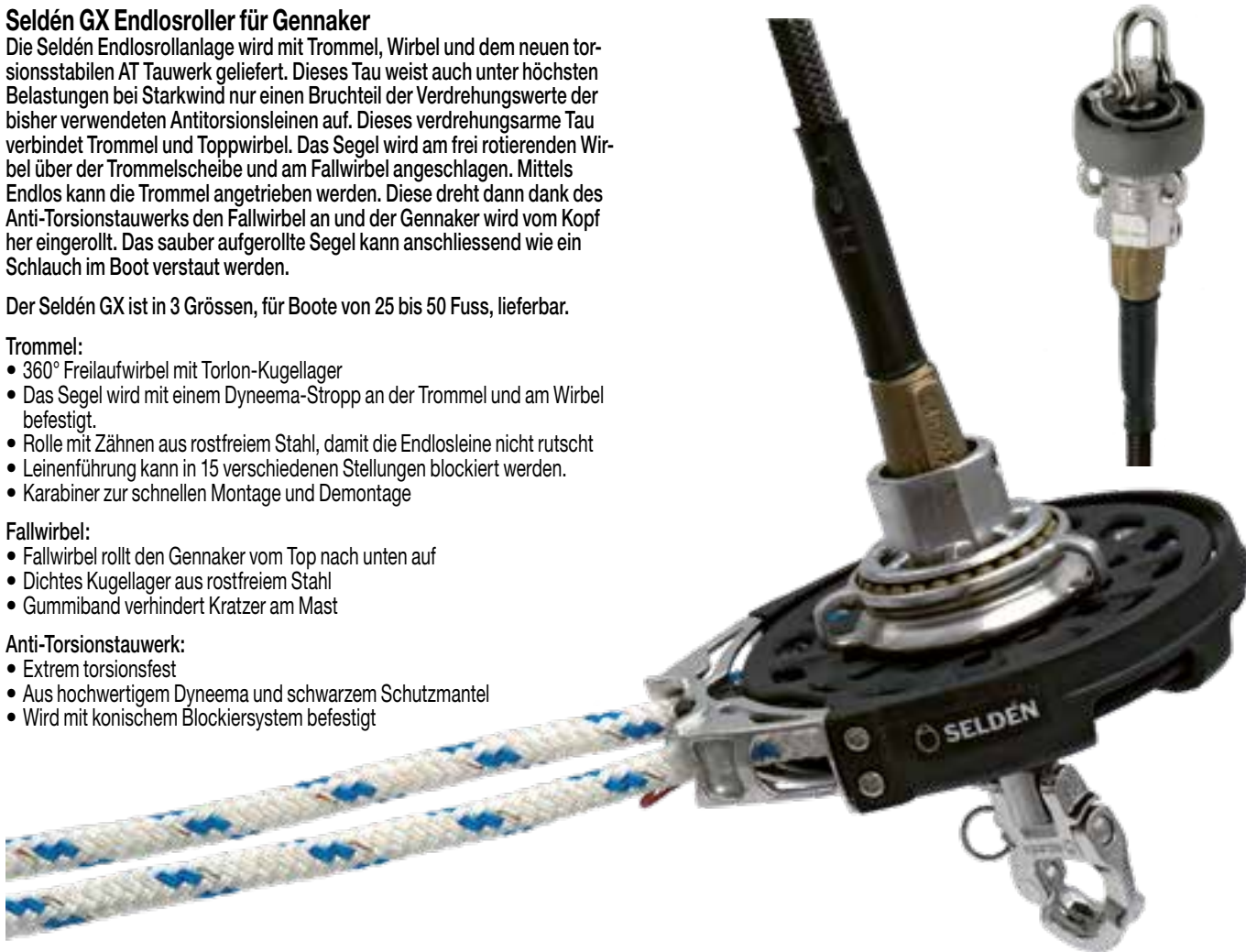

GX Endlos-Rollanlagen

Artikelnr.	Modell	Trommel Ø mm	Segelfläche max. m2	Maximale Arbeitslast	Preis CHF
SN54501810	GX7.5 Basis Kit mit Anti-Torsionstauwerk 16 m *	105	50	750 kg	959.00 K
SN54511810	GX10 Basis Kit mit Anti-Torsionstauwerk 16 m *	120	80	1000 kg	1399.00 K
SN54521810	GX15 Basis Kit mit Anti-Torsionstauwerk 22 m *	150	115	1500 kg	1869.00 K
SN54541822	GX25 Basis Kit mit Anti-Torsionstauwerk 22 m *	190	200	2500 kg	2439.00 K

* andere Längen auf Wunsch lieferbar



Endlosleinen				
Für Rollanlagen	Artikelnr.	Durchmesser Ø mm	Länge m	Preis CHF
GX7.5, GX10, CX10, CX15	SN61100706	8	2 x 4 m	42.00 K
	SN61100707	8	2 x 8 m	74.00 K
	SN61100709	8	2 x 10 m	89.00 K
	SN61100708	8	2 x 12 m	106.00 K
GX15, CX25	SN61101105	10	2 x 5 m	85.00 K
	SN61101106	10	2 x 7 m	105.00 K
	SN61101107	10	2 x 9 m	126.00 K
	SN61101118	10	2 x 12 m	149.00 K
GX25	SN61101119	10	2 x 15 m	180.00 K
	SN61101506	12	2 x 5 m	96.00 K
	SN61101507	12	2 x 9 m	146.00 K
	SN61101508	12	2 x 12 m	193.00 K
	SN61101509	12	2 x 17 m	272.00 K

Blockiersystem für Anti-Torsionstauwerk



Konisches Endstück und Satz Keile

Doppelter Leitblock zum Öffnen

Für Reeling Ø 25 mm

SN48050101	61.00 K
------------	---------

Stülpen Sie das Endstück über die Anti-Torsionsleine und legen Sie den Kern der Leine über die Keile. Stecken Sie die Keile in das Endstück und schrauben Sie es auf die Trommel.

CX Rollanlage für Code 0

Das Code 0 Segel ist flacher als ein Gennaker und erlaubt deshalb mehr Höhe zu laufen. Dadurch wird die Rollanlage höheren Lasten ausgesetzt.

Seldén bietet jetzt dafür 3 geeignete Endlos-Rollanlagen. Diese Modelle können auf Booten von 25' bis 50' eingesetzt werden für Code 0 Segel. Diese Anlagen lassen sich mittels einer Endlosleine von Hand bedienen.

Ein weiteres Plus dieser Anlagen ist die einfache und schnelle Montage und Demontage.



Liros - Anti-Torsion

Sehr steifes und drallfreies Tauwerk als Ersatz für Drahtseilvorstage bei Code 0 Rollanlagen.

Kann nur abgebunden werden, Leine ist nicht spleissbar.

Konstruktion und Material

Mantel: Grau, 16-fach geflochtenes Polyester

Kern: Aramid mit Monofil-Umflechtung

Dehnung unter Arbeitslast weniger als 1%.

Artikelnr.	Ø mm	Bruchlast	Länge	Preis CHF / m
R144206	6	1300 kg		2.80 K
R144208	8	3000 kg		6.40 K
R144211	10.5	4000 kg		8.70 K
SN61301701	13	5000 kg	19 m	509.00 K

CX Endlos-Rollanlagen

Artikelnr.	Modell	Trommel Ø mm	Segelfläche max. m ²	Maximale Arbeitslast	Preis CHF
SN54501010	CX10 gezahnte Rollanlage komplett mit Wirbel und Roller, für Code 0	105	50	1000 kg	729.00 K
SN54510010	CX15 gezahnte Rollanlage komplett mit Wirbel und Roller, für Code 0	120	80	1500 kg	1119.00 K
SN54520010	CX25 gezahnte Rollanlage komplett mit Wirbel und Roller, für Code 0	150	115	2500 kg	1359.00 K

Zubehör für Seldén CX Rollanlagen

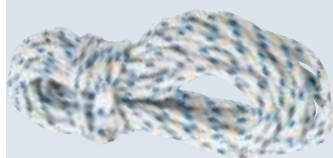

Endlos-Leine
(siehe vorherige Seite)



Kauschen für doppeltes Tauvorstag

SN545115	Ø 8 mm für CX10, CX15	33.00	K
SN545215	Ø 10 mm für CX 25	43.00	K
SN545415	Ø 11 mm für CX40	99.00	K



Kauschen für Tauvorstag

SN545114	Ø 8 mm für CX10, CX15	30.00	K
SN545214	Ø 10 mm für CX 25	75.00	K
SN545414	Ø 10 mm für CX40	49.00	K



Violinblock, Doppelklemme für Modelle GX und CX

SN40500140	115.00	K
------------	--------	---

Seldén Masten für Yachten

Der Mast und das Rigg sind die exponiertesten Teile auf einem Segelbootes. Um die Sicherheit einer Yacht gewährleisten zu können, braucht es bei der Konzeption und Herstellung eine grosse Erfahrung. Mit dem technischen Wissen und der langjährigen Erfahrung als Mastbauer bürgt Seldén für einen tadellosen Mast. Mit den von Ihnen gelieferten Massen kann der Mast individuell auf die technischen Gegebenheiten des Bootes abgestimmt werden. Damit wir eine optimale Lösung für Ihre Yacht finden können, wird ein Techniker gerne einen Besuch auf der Yacht machen.

Profile

Mit einer grossen Auswahl von Profilen deckt Seldén den Markt für Yachten von 20' bis 60' ab. Für jedes Boot kann Seldén das geeignete Profil anbieten. Die Wahl des Profils ist sehr wichtig, denn zum Beispiel erhöht ein harter Mast in der Längsrichtung die Last auf dem Vorstag, sodass vielleicht Backstage vermieden werden können. Alle Daten fliessen in eine von Seldén entwickelte komplexe Berechnung ein, um das optimale Rigg für ein Boot zu ermitteln. Die Masten werden komplett ausgerüstet geliefert.



Mastprofile für Typ "Dayboat"

	Profil	Länge mm	Breite mm	Ly cm4	Lx cm4	Wandstärke mm	Gewicht kg / m	Wy cm3	Wy cm3	Nutbreite mm
	C080	79	60	37.0	22.0	2.0	1.49	8.6	7.4	4.5
	C087	87	64	49.8	27.5	2.0	1.67	10.6	8.74	4.5
	C096	96	69	65.7	34.6	2.0	1.79	12.67	10.15	4.5
	C106	106	71	92.6	44.1	2.0	1.97	15.95	12.63	5.0
	C116	116	75	126.4	57.2	2.3	2.26	19.88	15.41	5.0
	C126	126	79	172.2	74.6	2.4	2.54	25.37	18.99	5.0
	C139	139	85	237.4	99.0	2.5	2.94	31.33	23.33	5.0



Mastprofile für Yachten

	Profil	Länge mm	Breite mm	Ly cm4	Lx cm4	Wandstärke mm	Gewicht kg / m	Wy cm3	Wy cm3	Nutbreite mm
	C156	156	87	391	144	3.0	3.71	42.8	33.2	10
	C175	175	93	558	191	3.24	4.18	53.6	41.0	10
	C193	193	102	779	257	3.4	4.74	69.3	50.6	10
	C211	211	110	1051	341	3.65	5.34	86.5	62.0	10
	C227	227	119	1407	456	3.95	6.15	108.0	76.6	10

Zubehör für Seldén Masten



Vorstag- und Kutterstagbeschläge

Aus rostfreiem Stahl

SN51790401	für Drahtseil Ø 4-5 mm	83.00	K
SN51790501	für Drahtseil Ø 6 mm	96.00	K
SN51791101	für Drahtseil Ø 7-8 mm	170.00	K



SN50854101

Basis für Instrumente im Masttopp, 0° und 15° geneigt

SN50854101	15°, 105 x 55 mm	109.00	K
SN50852601	0°, 100 x 55 mm	117.00	K



Basis für Windex Windrichtungsanzeiger, 15° geneigt

SN50854901	aus Komposit	27.00	K
------------	--------------	-------	---

Grossbäume und Zubehör

Die Seldén Bäume besitzen zahlreiche ausgefeilte Merkmale und können mit einem klassischen Refssystem oder einem Einleinen-Refssystem ausgestattet werden. Letzteres ermöglicht die Manöver aus dem Cockpit.

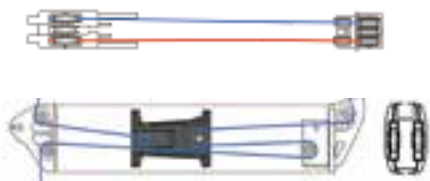

Das Baumprofil ist relativ hoch im Vergleich zu seiner Breite, was eine leichte Profilkonstruktion mit grösserem Widerstand der vertikalen Biegung ermöglicht. Dadurch sind die Bäume besser für moderne Segel geeignet.

Wahl des Baumes

Um das richtige Baumprofil auszuwählen, müssen Sie die Länge des Unterlieks (E), das aufrichtende Moment und die Verdrängung des Bootes kennen. Im Zusammenhang mit der Länge des Baums sowie den Befestigungspunkten der Grossschot, finden Sie das geeignete Baumprofil für Ihr Boot in der untenstehenden Tabelle.

Kontaktieren Sie uns, um Ihre exakten Bedürfnisse zu ermitteln.

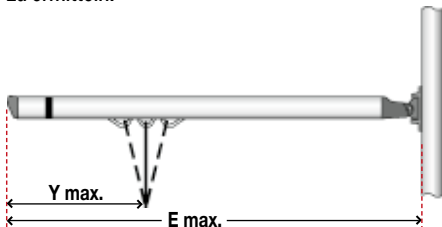

Boot		B087		B104		B120		B135		B152	
Aufrichtendes Moment	Gewicht t	E max. m	Y max. m	E max. m	Y max. m	E max. m	Y max. m	E max. m	Y max. m	E max. m	Y max. m
6	1.2	3.3	1.7	4.0	1.8	4.1	2.1				
8	1.6	3.3	1.4	4.0	1.6	4.1	1.8	4.6	2.5		
10	2.0	3.3	1.3	4.0	1.4	4.1	1.6	4.6	2.2		
12	2.4	2.9	1.2	4.0	1.3	4.1	1.5	4.6	2.0	5.6	2.9
14	2.8	2.6	1.1	3.5	1.2	4.1	1.4	4.6	1.9	5.6	2.7
16	3.2			3.2	1.1	4.1	1.3	4.6	1.8	5.6	2.5
18	3.6			3.0	1.1	4.1	1.2	4.6	1.7	5.6	2.4
20	4.0			2.8	1.0	3.8	1.1	4.6	1.6	5.6	2.3
25	5.0			2.4	0.9	3.3	1.0	4.6	1.4	5.6	2.0
30	5.7					2.9	0.9	4.5	1.3	5.6	1.9
35	6.3					2.6	0.9	4.0	1.2	5.6	1.7
40	7.0							3.7	1.1	5.1	1.6
45	7.7							3.4	1.1	4.7	1.5
50	8.2							3.2	1.0	4.4	1.4
55	9.0									4.1	1.4
60	10.0									3.9	1.3

Schlitten für Seldén Grossbäume



Breite 19 mm

SN51164101

21.00

K



Breite 25 mm

SN51157101

54.00

K



Breite 32 mm

SN51157201

125.00

K



Befestigungen für Lazy Jack

Kleines Modell, 25 mm

SN51163601

12.00

K

Grosses Modell, 32 mm

SN51163701

15.00

K

Baumschlitten für Rodkicker Befestigung



SN51155602

für Rodkicker 05
Breite 16 mm

66.00

K



SN51180001

für Rodkicker 10, 20
Breite 25 mm

79.00

K



SN50840301

für Rodkicker 10, 20
Universalmodell

139.00

K

SN51164301

für Rodkicker 05, 10
Breite 19 mm

32.00

K

SN51180102

für Rodkicker 20, 30
Breite 32 mm

229.00

K

Feste Rodkicker Baumniederholer von Seldén

Seldéns Rodkicker ist ein effektives Hilfsmittel für den Regatta- und den Fahrtensegler. Er erleichtert das Reffen der Segel und verhindert, dass der Baum ins Cockpit oder auf das Kajütendach fällt. Bei Verwendung des bisherigen Niederholers wird die Kraftübersetzung verdoppelt. Die festen Baumniederholer von Seldén sind in drei Grössen mit oder ohne Gasdruckfeder für Boote zwischen 1 und 11 Tonnen lieferbar.

Endbeschlag

Abgerundete Endbeschläge, eingebaute Rolle und vollständig versenkter Splint reduzieren das Risiko, dass sich Spinnaker oder Tauwerk im Beschlag verfangen.

Profil

Rohr aus eloxiertem Aluminium. Die Führung des inneren Profils erfolgt durch eine Gleitbuchse, welche die Reibung reduziert. Das Führungsendstück dient gleichzeitig als Puffer, falls der Rodkicker unsanft in die Endposition fallen sollte.

Gasfeder

Der Rodkicker kann auch mit einer innenliegenden Gasfeder (Option) geliefert werden. Dadurch wird bei gelöstem Niederholer der Baum angehoben, wodurch sich das Achterliek des Grossegels öffnet. Zudem ersetzt der Rodkicker mit Gasfeder die Dirk und erleichtert damit das Reffen. Lässt sich auch nachträglich einbauen.

Leicht zu montieren und leicht zu handhaben

Mit dem langen, nach aussen gestellten Fixpunkt für den Block, lässt sich der Flaschenzug leicht von der Steuer- und der Backbordseite aus verstellen. Rodkicker lassen sich an alle Masten montieren. Sollte ein bestehendes Rigg ergänzt werden, so kann der vorhandene Flaschenzug problemlos weiter verwendet werden.

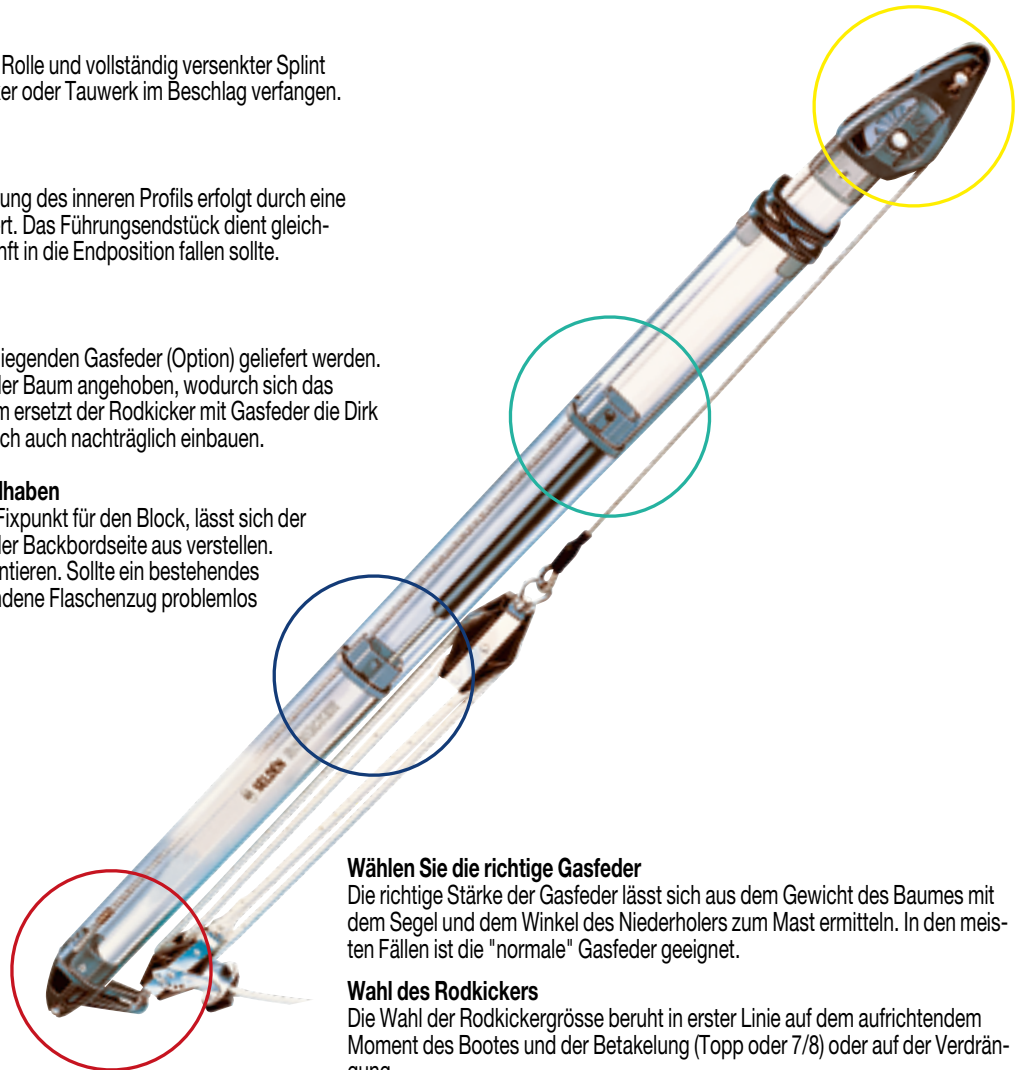
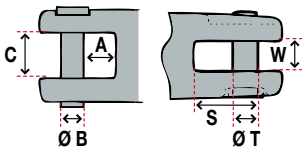

Wählen Sie die richtige Gasfeder

Die richtige Stärke der Gasfeder lässt sich aus dem Gewicht des Baumes mit dem Segel und dem Winkel des Niederholers zum Mast ermitteln. In den meisten Fällen ist die "normale" Gasfeder geeignet.

Wahl des Rodkickers

Die Wahl der Rodkickergrösse beruht in erster Linie auf dem aufrichtendem Moment des Bootes und der Betakelung (Topp oder 7/8) oder auf der Verdrängung. Für weitere Informationen wenden Sie sich bitte an Ihre Bootswerft oder an einen Wiederverkäufer in Ihrer Nähe.

	Typ 05		Typ 10		Typ 20	
Aufrichtendes Moment:						
7/8-Takelung	12.5 kNm		25 kNm		50 kNm	
Topp-Takelung	15.0 kNm		35 kNm		70 kNm	
Maximales Bootsgewicht:						
7/8-Takelung	2.5 Tonnen		5 Tonnen		9 Tonnen	
Topp-Takelung	3.0 Tonnen		6 Tonnen		11 Tonnen	
Minimale Länge	1150 mm		1360 mm	1670 mm	1720 mm	2260 mm
Maximale Länge	1375 mm		1740 mm	2360 mm	2350 mm	3240 mm
Baumhöhe (XBH)	< 900 mm		< 1100 mm	< 1100 mm	< 1400 mm	< 1400 mm
Ohne Gasfeder	SN05803605 311.00 K		SN05803610 403.00 K	SN05803613 489.00 K	SN07604610 610.00 K	SN07604613 748.00 K
Mit normaler Gasfeder	SN05803606 374.00 K		SN05803611 483.00 K	SN05803614 570.00 K	SN07604611 722.00 K	SN07604614 859.00 K
Federkraft	70 kg		60 kg	60 kg	120 kg	120 kg
Mit harter Gasfeder	-		SN05803612 506.00 K	SN05803615 594.00 K	SN07604612 739.00 K	SN07604615 876.00 K
Federkraft	-		120 kg	120 kg	250 kg	250 kg
Mit extra harter Gasfeder	-		SN05803616 519.00 K	SN05803617 607.00 K	SN07604616 953.00 K	SN07604617 1089.00 K
Federkraft	-		250 kg	250 kg	500 kg	500 kg
Arbeitslast	800 kg		1200 kg		1800 kg	
Gasfeder Kit (normal)	SN30803803 63.00 K		SN30807003 79.00 K		SN30807103 111.00 K	
Gasfeder Kit (hart)	-		SN30807104 104.00 K		SN30807204 127.00 K	
Gasfeder Kit (extra hart)	-		SN30807205 116.00 K		SN30807305 342.00 K	
Untere Halterung / mm	A=9, Ø B=10, C=20		A=9, Ø B=10, C=20		A=11, Ø B=12, C=20	
Obere Halterung / mm	S=17, Ø T=10, W=12		S=17, Ø T=10, W=12		S=24, Ø T=12, W=14	

Boomkicker Baumstützen

Die neuartige Baumstütze ist für Boote von 5-12 m Länge geeignet. Durch flexible Fiberglasstäbe wird der Baum bei gefiertem Baumniederholer und Grossschot hochgehalten.



Im Lieferumfang des Boomkickers sind inbegriffen:

- 1 Paar Fiberglas Federstäbe
- Endstück und Schiene zum Schrauben auf Baum
- Endstück Mast mit Gelenk und Gegenplatte zum Befestigen in der Mastnut
- Schrauben, Bohrer, Gewindeschneider

Die Grösse des Boomkickers wird im Prinzip nach der Länge des Bootes ausgewählt.

Die Stäbe können einfach gekürzt werden zum genauen Anpassen bis zu den unten aufgeführten Limiten.

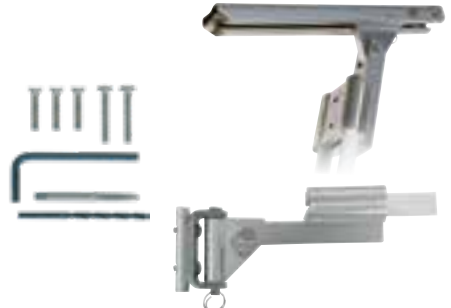

Vorteile des Boomkickers:

- Einfache Montage ohne Änderung des Baumniederholers
- Fiberglas Federstäbe drücken den Baum in jeder Situation gegen oben
- Keine Dirk mehr nötig
- Neue Trimmöglichkeiten des Grosssegels (Kontrolle Achterliek) bei Leichtwind
- Einfacheres und sicheres Reffen, da der Baum nicht mehr auf das Deck fallen kann.
- Lange Lebensdauer dank UV Schutzummantelung der Fiberglasstäbe

Artikelnr.	Länge des Bootes m	Minimal Länge des Boomkickers / mm	Maximal Länge des Boomkickers / mm	Max. Länge des Baumes	Max. Gewicht am Ende des Baumes	Preis CHF	
SI0312	4.3 - 5.2	635	762	2.20 m	3.6 kg	119.00	G
SI0500	5.0 - 5.8	660	914	2.50 m	6.5 kg	263.00	G
SI0750	5.8 - 7.3	787	914	2.80 m	10.0 kg	269.00	G
SI0800	7.0 - 8.3	890	1143	3.20 m	12.0 kg	319.00	G
SI1000	8.3 - 9.2	1041	1143	3.90 m	15.5 kg	325.00	G
SI1250	9.0 - 10.5	1092	1346	4.50 m	19.0 kg	399.00	G
SI1500	10.5 - 12.0	1245	1346	5.10 m	23.0 kg	415.00	G

Ersatzteile zu Boomkicker



Masthalterung mit Dreiecksplatte und rundem Gegenstück

SI750BR	für Modelle SI0500 - SI0750	55.00	G
SI1050BR	für Modelle SI0800 - SI1000	59.00	G
SI1550BR	für Modelle SI1250 - SI1500	76.00	G



Verbindungsachse für Dreiecksplatte Masthalterung

SI700	Länge 60 x 6.35 mm für Modelle SI0500 - SI0750	3.90	G
SI1600	Länge 73 x 8 mm für Modelle SI0800 - SI1500	4.90	G



Verbindungsachse bei Baumhalterung

SI0900	Länge 31 x 6.35 mm für Modelle SI0500 - SI1000	2.00	G
SI1100	Länge 35 x 8 mm für Modelle SI1250 - SI1500	2.90	G

Baumrutscher

SI760	für Modelle SI0500 - SI0750	21.00	G
SI1060	für Modelle SI0800 - SI1000	25.00	G
SI1560	für Modelle SI1250 - SI1500	27.00	G



Nachrüstkit Schiene und Rutscher unter Baum

SI790	für Modelle SI0500 - SI0750	72.00	G
SI1090	für Modelle SI0800 - SI1000	86.00	G
SI1590	für Modelle SI1250 - SI1500	99.00	G

Ersatz-Federstäbe aus Fiberglas (Paar)

SI050	Paar Fiberglasstäbe, 820 x 12 mm für SI0500	42.00	G
SI075	Paar Fiberglasstäbe, 820 x 13.5 mm für SI0750	46.00	G
SI080	Paar Fiberglasstäbe, 1050 x 15.5 mm für SI0800	69.00	G
SI100	Paar Fiberglasstäbe, 1050 x 17.1 mm für SI1000	75.00	G
SI125	Paar Fiberglasstäbe, 1245 x 19 mm für SI1250	79.00	G
SI150	Paar Fiberglasstäbe, 1245 x 20 mm für SI1500	89.00	G

Lümmelbeschläge für Grossbäume



SN50873203
SN50873103
SN50873104



SN50878804
SN50878803



SN50804007



SN50823711

Artikelnr.	Mast	Baum	Masse	Befestigung	Reff	Masse Dreieckgelenk	Preis CHF	
SN50873203	C080 – C096	B087, B104	70 x 62 mm für runder Mast	8 Nieten Ø 4.8 mm	ohne Haken	Breite 15 mm Loch Ø 8 mm	132.00	K
SN50873103	C106 – C139	B087, B104	97 x 47 mm Winkel 10°	8 Nieten Ø 4.8 mm	ohne Haken	Breite 15 mm Loch Ø 8 mm	120.00	K
SN50873104	C106 – C116	B120	97 x 47 mm Winkel 10°	8 Nieten Ø 4.8 mm	ohne Haken	Breite 20 mm Loch Ø 10 mm	134.00	K
SN50878803	C126 – C139	B087 – B104	130 x 55 mm Winkel 10°	10 Nieten Ø 4.8 mm	ohne Haken	Breite 15 mm Loch Ø 8 mm	138.00	K
SN50878804	C126 – C139	B120	130 x 55 mm Winkel 10°	10 Nieten Ø 4.8 mm	ohne Haken	Breite 20 mm Loch Ø 10 mm	135.00	K
SN50804007	D109 – D160	B120 – B135	138 x 44 mm Winkel 10°	8 Nieten Ø 6.4 mm	mit Haken	Breite 20 mm Loch Ø 10.5 mm	223.00	K
SN50823711	universal für die meisten Profile	B120 – B171	185 x 55 - 80 mm Winkel 0° - 45°	10 Nieten Ø 6.4 mm	mit Haken	Breite 20 mm Loch Ø 12.5 mm	215.00	K

Mastbeschläge für feste Rodkicker Baumniederholer



SN50873202
SN50873102
SN50878812



SN50805203



SN50804003



SN50816862



SN50823702

Artikelnr.	Mast	Winkel Hinterseite	Rodkicker	Masse	Befestigung	Preis CHF	
SN50873202	C080 – C096	rund	05, 10	70 x 62 mm	8 Nieten Ø 4.8 mm	124.00	K
SN50873102	C106 – C139	10°	05, 10	97 x 47 mm	8 Nieten Ø 4.8 mm	111.00	K
SN50878812	C126 – C175	10°	05, 10	130 x 55 mm	8 Nieten Ø 4.8 mm	116.00	K
SN50805203	für hinten abgerundete Masten	45°	05, 10	80 x 63 mm	4 Nieten Ø 6.4 mm	215.00	K
SN50804003	D109-D160	10°	05, 10	138 x 44 mm	8 Nieten Ø 6.4 mm	132.00	K
SN50816862	E170 – E206	10°	10, 20	179 x 63 mm	12 Nieten Ø 6.4 mm	249.00	K
SN50823702	universal, für die meisten Profile	0° - 45°	10, 20	185 x 55 - 80 mm	10 Nieten Ø 6.4 mm	147.00	K







Profile

Mit seiner sehr grossen Profilauswahl kann Seldén für jede Klasse das ideale Profil nach Klassenvorschriften anbieten mit niedrigstem Gewicht und kleinsten Abmessungen.

Die Profiwahl ist von grösster Bedeutung, denn Material, Abmessungen, Wandstärke, Gewicht und Form beeinflussen die statische wie auch die dynamische Biegung (Nervosität).

Wir zeigen hier nur eine limitierte Auswahl von Profilen der Masten, die wir ab unserem Lager liefern können und die sich auf den Topbooten jeder Klasse bewährt haben.



Profil	Gewicht (kg / ml)	Länge mm	Breite mm	Härte längs cm4	Härte seitlich cm4
 Lambda	0.88	63	51	13.6	9.8
 Kappa	0.92	67	55	16.0	12.0
 Cumulus	1.04	70.5	58.7	20.41	14.4
 Alto	1.073	70.5	59.5	21.49	14.96
 Epsilon	1.09	72	57	21.8	15.6
 Zeta	0.97	69	57	18.6	12.9



Jollenmasten

Die in der Tabelle aufgeführten Masten sind ab Lager lieferbar. Sie sind silbereloxiert.

Masten

Sie sind komplett nach Klassenvorschriften ausgerüstet und fertiggestellt gemäss den spezifischen Bedürfnissen jeder Bootsklasse.

Laufendes und stehendes Gut

Es wird genau nach den Bedürfnissen jeder Klasse fertiggestellt, mit Wanten, Vorstag (fertig abgelängt oder offen in Überlänge je nach Bootsklasse), Trapezdrahtseile mit Griffen und Ringen, Fallen, Spibaum-Hoch- und Niederholer usw.

Bootsklasse	Modell	Artikelnr.	Preis CHF
Fireball	Mast Profil Cumulus	P7020CUM	1459.00
	Mast Profil Alto	P7020ALT	1445.00
	Laufendes und stehendes Gut	P7020G	526.00
505	Mast Profil Cumulus	P7030CUM	1454.00
	Mast Profil Alto	P7030ALT	1459.00
	Laufendes und stehendes Gut	P7030G	440.00
470	Mast Profil Alto	P7040ALT	1440.00
	Laufendes und stehendes Gut	P7040G	640.00
	Mast Profil Cumulus	P7040NEWCUM	1445.00
	Laufendes und stehendes Gut	P7040GCUM	640.00
420	Mast Profil Zeta	P7040ZETA	1440.00
	Mast Profil Kappa	P7050KAP	1349.00
	Laufendes und stehendes Gut	P7050G	406.00
Vaurien	Mast Profil Zeta	P7050ZETA	1372.00
	Mast Profil Lambda	P7055LAM	1560.00
	Laufendes und stehendes Gut	P7055G	552.00
Korsar	Mast Profil Epsilon	P7080EPS	1715.00
	Laufendes und stehendes Gut	P7080G	539.00
Pirat	Mast Profil Epsilon	P7060	1765.00
	Laufendes und stehendes Gut	P7060G	346.00





Verstellbare Jollensalinge (Länge und Winkel mit Schnellverstellung)

Per Paar

Artikelnr.	Modell	Preis CHF / Paar	
P50319301	Länge 350 - 410 mm	319.00	G
P50319501	Länge 400 - 460 mm	336.00	G
P50319701	Länge 450 - 510 mm	343.00	G
P50319901	Länge 500 - 560 mm	407.00	G



Schnellverstellung (Paar)

Um bei Salingen den Winkel von Hand schnell und genau einzustellen ohne Demontage.

Artikelnr.	Modell	Preis CHF / Paar	
P50376701	Paar (Steuer- und Backbord)	102.00	G



Salingbeschlüge

Aus rostfreiem Stahl

Artikelnr.	Modell	Preis CHF	
P52214401	für Epsilon, Cumulus Alto und Zeta Profile	141.00	G
P52214501	für Kappa, Lambda und Karbon CC064 Profile	134.00	G

Ersatzteile

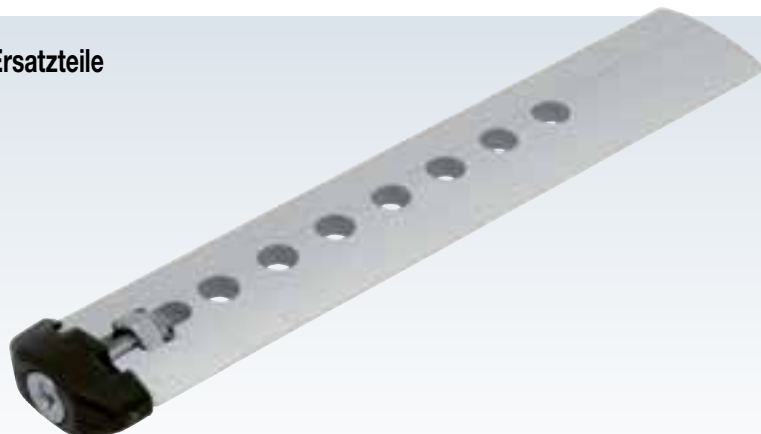

Salingendstück und Verlängerung

Aus Aluminium

P027A227	29.00	G
----------	-------	---

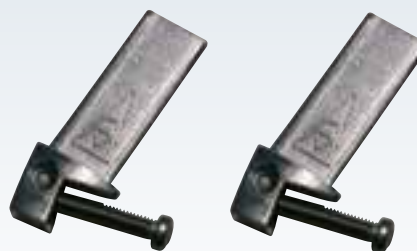

Winkel-Versteller

Aus rostfreiem Stahl, mit Zylinderkopfschraube.
Per Paar

P027A226	44.00	G
----------	-------	---

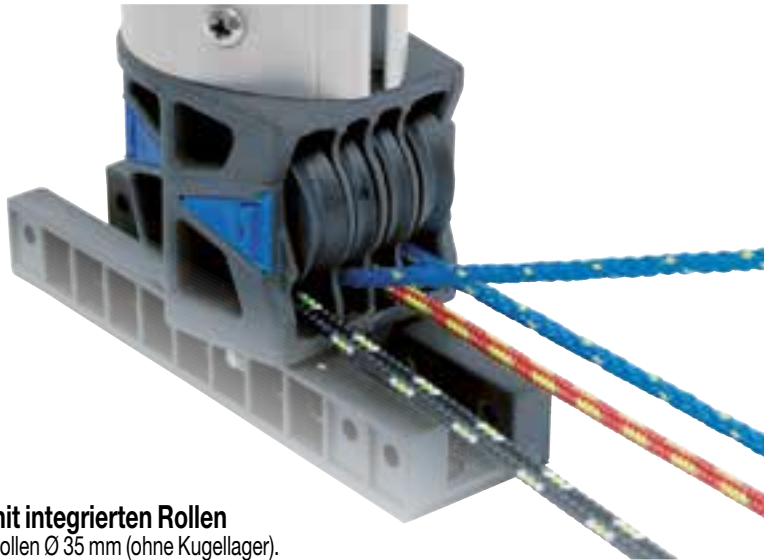

Mastfuss mit integrierten Rollen

Mit Kompositrollen Ø 35 mm (ohne Kugellager).
Als Option ist es möglich, die Rollen auszuwechseln (rostfreier Stahl mit Kugellager).

Artikelnr.	Modell	Preis CHF
P502A519	mit 4 Kompositrollen (2 breite, 2 schmale)	88.00 G
P502B519	mit 6 Kompositrollen (2 breite, 2 schmale und 2 kleine vorne)	91.00 G



Mastfuss-Schiene

Länge 150 mm

P013A003	aus Komposit	40.00 G
----------	--------------	---------

Deckverstärkungen



Seitliche Verstärkungsplatten

Per Paar

P219P104	aus blau eloxiertem Aluminium	29.00 G
----------	-------------------------------	---------



Fallhakenplatte

P039N030	aus Aluminium	37.00 G
----------	---------------	---------



Verstärkungsmanschette

P219P118	aus eloxiertem Aluminium	72.00 G
----------	--------------------------	---------



Einfacher Mastfuss

P502A517	aus Komposit	18.50 G
----------	--------------	---------



Adapter für Mastfuss

Artikelnr.	Modell	Preis CHF
P502A503	für Gamma Profil	32.00 G
P502A504	für Epsilon Profil	32.00 G
P502A506	für Cumulus Profil	32.00 G
P502A507	für Kappa Profil	32.00 G
P502A510	für D Profil	32.00 G



P504A107



P504A109

Rollen aus rostfreiem Stahl

Mit Kugellager

P504A107	Ø 35 mm, Breite 10 mm, Loch Ø 8 mm	56.00 G
P504A109	Ø 21 mm, Breite 9 mm, Loch Ø 4 mm	26.00 G



P504361



P504362



P504360

Rollen aus Komposit

Ohne Kugellager

P504361	Ø 35 mm, Breite 6.5 mm, Loch Ø 8.2 mm	17.90 G
P504362	Ø 35 mm, Breite 10 mm, Loch Ø 8 mm	14.50 G
P504360	Ø 21 mm, Breite 9 mm, Loch Ø 4 mm	3.00 G

Seldén Grossbäume für Jollen

Die Bäume wurden im Hinblick auf Steifigkeit, Gewicht und Funktionalität konzipiert. Alle Profile wurden für eine optimale, vertikale Biegung optimiert und haben eine eingelassene Nut auf der Ober- und Unterseite des Baumes für die Befestigung des Segelunterlieks sowie der Baumschlitten und des Baumniederholerschlittens.

Die Klassenvorschriften wurden genau studiert um die vorgeschriebenen Masse bis aufs Äusserste auszunutzen. Zum Beispiel optimiert das Olympus Profil die Klassenvorschriften 470, um den steifsten und leichtesten erlaubten Baum herzustellen.

Seldén Bäume sind silbereloxiert und mit 3 Schlitten und einem Unterliekstreckter ausgerüstet.



Profil	Bootsklasse	Gewicht (kg / ml)	Höhe mm	Breite mm	Steifigkeit längs cm4	Steifigkeit seitlich cm4	
	2520	Vaurien	1.06	63	53	20.0	11.0
	2628	420, Contender, Pirat	1.00	72	63	26.0	16.0
	Olympus	470	1.02	72	66	29.0	17.0
	2633	505, FD, 485, Fireball, Korsar	1.06	85	66	40.0	18.0

Bootsklasse	Profil	Länge über alles / cm	Unterliekstreckter	Artikelnr.	Preis CHF	
Vaurien	2520	260	nein	P25204	609.00	B
Pirat	2628	297	ja	P2628PIRAT	359.00	B
420	2628	240	ja	P2628420	365.00	B
470	Olympus	270	ja	P2629470	397.00	B
505, FD, 485, Fireball, Korsar	2633 Typ 5	290	ja	P26335	462.00	B
	2633 Typ 6 mit Gewichtersparnis-Löchern	290	ja	P26336	489.00	B

Zubehör



Mikrorolle aus rostfreiem Stahl
Kugellager aus rostfreiem Stahl für Unterliekstreckter od. Grossfall Ø 21mm, B 9 mm

P504A109 26.00 G



Feste Lümmelbeschläge aus Komposit

Für Mastprofile Epsilon, Kappa, Cumulus, usw

P508A261 104.00 G

Für Mastprofile C, D, E

P508A262 104.00 G



Endstücke
Für Lümmelbeschlag

Rund

P528A086 45.00 G

Quadratisch

P528A093 50.00 G

Baumendstücke

P500A071	äusseres Baumendstück, mit 2 Rollen	51.00	G
P509A071	inneres Baumendstück mit 3 Rollen	42.00	G
P509A0712	dito, ohne Rolle	34.00	G



Baumschlitten
Für Jollen
Passt auf alle Profile

P031A001 27.00 G



Baumschlitten
Für Kielboote oder Yachten
Passt auf alle Profile

P031A025 28.00 G



Schlitten für Niederholer
Länge: 150 mm

P031A056 117.00 G



Baumniederholer-Beschlag für Schlüssel

P057P001 99.00 G



Hebel für Unterliekstreckter
Für rasche Verstellung während dem Segeln

P054A030 362.00 G

Komplette Spibäume für Jollen



Aus silbereloxiertem Aluminium, an beiden Enden verjüngt.
Leicht und steif

Bootsklasse	Ø mm	Länge über alles / cm	Artikelnr.	Preis CHF	
Fireball	38	198	P40030FB	215.00	B
420, Korsar	38	175	P4003420	129.00	B
470	42	190	P4004470	165.00	B
505	42	250	P4003505	196.00	B



Spinnakerbaumrohre für Jollen

Aus silbereloxiertem Aluminium, verjüngt, können an den Enden verkürzt werden.

Artikelnr.	Für Spibäume Länge über alles	Ø mm	Rohrlänge cm	Preis CHF	
P063P134	von 152 bis 192 cm	38	182	132.00	B
P063P135	von 218 bis 258 cm	42	248	165.00	B



Zubehör für Jollenspibäume



Spibaum-Beschlag
Ø Rohr: innen 22 mm

P059A001 | 28.00 | G



Spibaum-Beschlag
Ø Rohr: innen 29 mm

P059A118 | 44.00 | G



Abgerundeter Bügel für Jollenspibaum
Für Ø 38 mm Rohr

RF087 | 12.80 | C



Abgerundeter Bügel für Jollenspibaum
Für Ø 42 mm Rohr

P53452501 | 15.50 | G



Automatische Spibaumsysteme

P030A170	für Jollen	399.00	B
P030A170A	für Dyas, Tempest und ähnlich	464.00	B



Bügel für Hoch- und Niederholer-Haken
Für Spibäume Ø 38 und 42 mm

RF134 | 2.50 | C

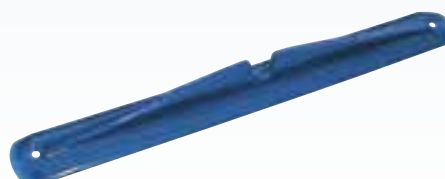

Kunststoff-Keil
Für Spibäume Ø 38 und 42 mm

P034A053 | 9.00 | G



Flexibler Ring
Zur Lagerung des Spibaums entlang des Grossbaumes

P225A373 | 153.00 | G

Spibaum-Kits

Stellen Sie Ihren Spibaum selbst nach Mass mit dem Spibaum-Kit von Seldén her. Es besteht aus einem Aluminiumrohr und zwei Endstücken aus Komposit und rostfreiem Stahl. Die Endstücke für Rohrdurchmesser von 72 mm sind auch mit der bekannten Trip Trigger Funktion lieferbar: ein spezieller Mechanismus sorgt beim Öffnen des Endstücks für eine Arretierung des Sperrbolzens der erst durch Druck auf den Auslösemechanismus wieder geschlossen wird. Das Kit enthält auch eine Entriegelungsleine und 2 Bügel für Hoch- und Niederholer, die durch einen Hahnepot ersetzt werden können.

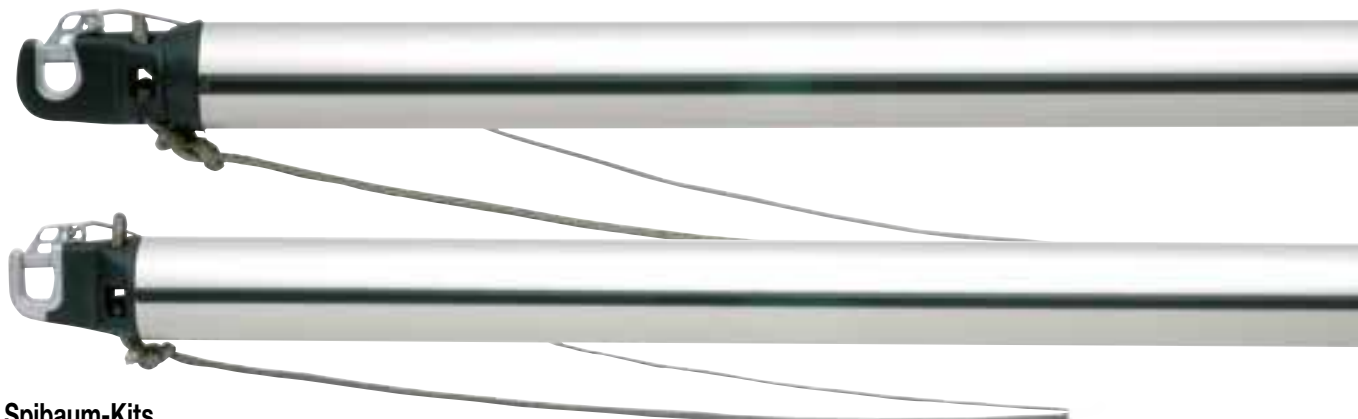

Spibaum-Kits

Artikelnr.	Ø mm	Länge max. mm	Trägheitsmoment Ly (cm ⁴)	Trägheitsmoment Lx (cm ⁴)	Wandstärke mm	Gewicht kg / m	Endstücke	Preis CHF	
SN04804854	48	3220	7.65	7.65	2.0	0.75	2 x SN53486501	359.00	K
SN06006054	60	3760	15.4	15.4	2.0	1.00	2 x SN53486503	439.00	K
SN06006068	60	5260	15.4	15.4	2.0	1.00	2 x SN53486503	569.00	K
SN07207257	72	4280	29.9	29.9	2.2	1.38	2 x SN53485401	609.00	K
SN07207268	72	5180	29.9	29.9	2.2	1.38	2 x SN53485401	709.00	K

Teleskopische Spibäume

Die teleskopischen Spibäume sind sehr praktisch auf Fahrtenyachten. Sie können für Spinnaker eingesetzt werden (Länge SPL) und um die Fock oder die Genua auf Vorwind auszubauen (Längen SPL2 und SPL3) durch Verlängerung auf 120% oder 150% ihrer Normallänge (SPL). Zum einfacheren Verstauen können sie auch auf die minimale Länge verkürzt werden wie unten aufgeführt.

Für Boote von 3 bis 9 t.

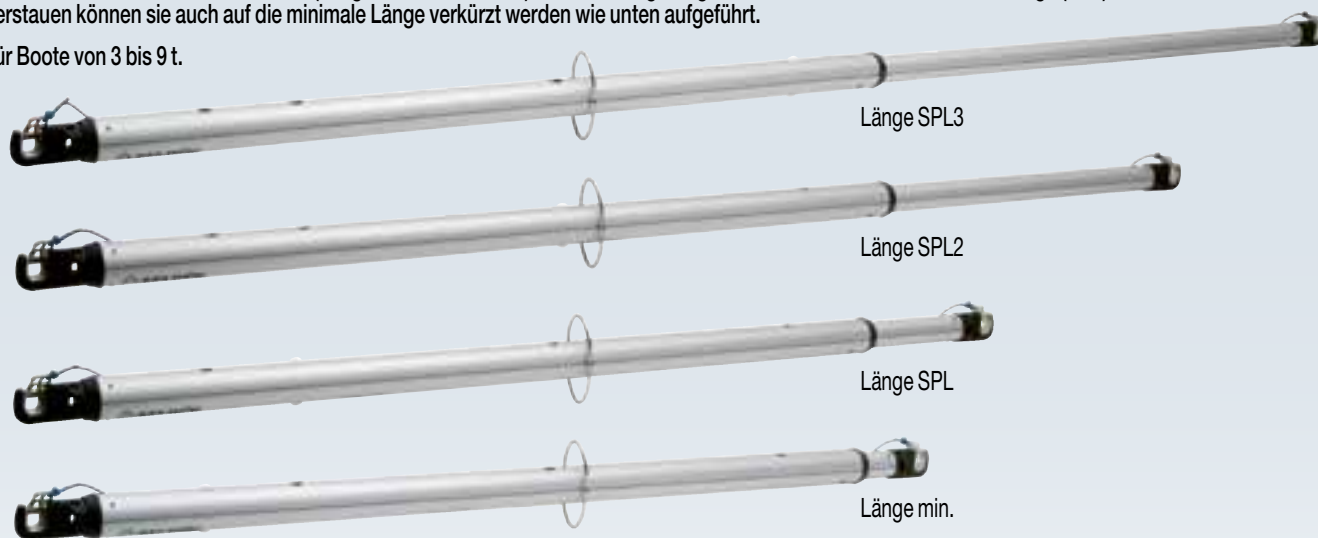

Teleskopische Spibäume aus Aluminium

Artikelnr.	Gewicht Boot / t	Innenrohr Ø mm	Aussenrohr Ø mm	Gewicht kg	Länge min. mm	SPL mm	SPL2 mm	SPL3 mm	Preis CHF	
SN06006058	3	48	60	6	2530	3000	3600	4500	679.00	K
SN07207261	6	60	72	10	2950	3500	4200	5250	839.00	K
SN08408460	9	72	84	13	3340	4000	4800	6000	1149.00	K



Befestigung vorne unter dem Baum
Zur Befestigung des Spibaums



Starrer Bügel aus rostfreiem Stahl hinten
Zur Befestigung des Spibaums

SN50872401 | 136.00 | K

SN50872501 | 152.00 | K

Carbon Spibaum-Kits

Die Carbonspibäume von Seldén sind für Boote mit einem Gewicht von 1 bis 10 Tonnen vorgesehen. Sie werden mit Seldén Standard-Endstücken geliefert und können auf die gewünschte Länge verkürzt werden.



Spibäume

Durchmesser: 47, 59 und 61 mm

Sie werden mit Endstücken aus Komposit und rostfreiem Stahl Modell SN53486501 und Adapter wo nötig sowie Dyneema Entriegelungsleine geliefert.

Spibäume

Durchmesser: 77 mm

Sie werden mit Endstücken aus Komposit und rostfreiem Stahl Modell SN53485401 und Dyneema Entriegelungsleine geliefert.

Carbon Spibaum-Kits

Artikelnr.	Ø mm	Rohrgewicht kg / m	Trägheitsmoment Lx (cm4)	Länge max. mm	Preis CHF	
SN04704701	47	0.33	5.4	2680	697.00	K
SN04704702	47	0.33	5.4	3180	799.00	K
SN04704703	47	0.33	5.4	3680	776.00	K
SN05905901	59	0.42	10.8	3220	872.00	K
SN05905902	59	0.42	10.8	3720	945.00	K
SN05905903	59	0.42	10.8	4220	1015.00	K
SN06106101	61	0.59	18.5	3220	1099.00	K
SN06106102	61	0.59	18.5	3720	1179.00	K
SN06106103	61	0.59	18.5	4220	1299.00	K
SN06106104	61	0.59	18.5	5220	1499.00	K
SN07607601	77	0.65	42.3	3680	1499.00	K
SN07607602	77	0.65	42.3	4480	1799.00	K
SN07607603	77	0.65	42.3	4780	1799.00	K



Bugsprriet-Kits

Die ausfahrbaren Bugsprriets werden als Kit geliefert inklusive Befestigung auf dem Deck. Das Befestigungssystem besteht aus zwei Gelenkaugen. Um den Bugsprriet auszufahren, muss der Sicherungsbolzen beim hinteren Gelenkauge gelöst, der Bugsprriet bis zum vorderen Gelenkauge geschoben und anschliessend wieder gesichert werden. Die Kontrollleine des Halses läuft im Innem des Bugsprriets.



SN07207270	Bugsprriet-Kit Ø 72 mm, Länge 2080 mm	675.00	K
SN07507570	Bugsprriet-Kit Ø 75 mm, Länge 2230 mm	799.00	K
SN08708770	Bugsprriet-Kit Ø 87 mm, Länge 2270 mm	959.00	K

Das Kit enthält:

Bugsprriet aus Aluminium, inneres Endstück mit Verriegelungsbolzen, äusseres Endstück, zwei Gelenkaugen sowie Montageanleitung.



Äusseres Endstück aus Aluminium.

Inneres Endstück aus Aluminium mit Verriegelungsbolzen aus rostfreiem Stahl.

Bugführungsringe als Option

Artikelnr.	Modell	Bugsprriet Ø mm	Preis CHF	
SN50878301	zum Aufschrauben, orientierbar	72	166.00	K
SN50878302	zum Aufschrauben, orientierbar	75	175.00	K
SN50878304	zum Aufschrauben, orientierbar	87	179.00	K
SN50875801	zum Anschweissen	72	99.00	K
SN50875802	zum Anschweissen	75	106.00	K
SN50875804	zum Anschweissen	87	109.00	K
SN50877201	zur Befestigung auf dem Bugbeschlag	72	199.00	K
SN50877202	zur Befestigung auf dem Bugbeschlag	75	207.00	K
SN50877204	zur Befestigung auf dem Bugbeschlag	87	218.00	K

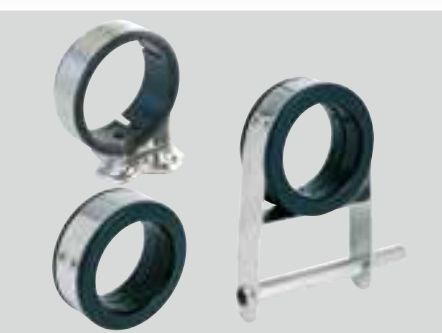

Spibaumendstücke und Adapter

SELDÉN



Spibaumendstück
Aus Nylon mit Bolzen aus rostfreiem Stahl

P059A001	Ø Rohr: innen 22 mm	28.00	G
----------	---------------------	-------	---



Spibaumendstück
Aus Komposit und rostfreiem Stahl

P059A002	Ø Rohr: innen 34 mm	88.00	G
----------	---------------------	-------	---



Spibaumendstück
Aus Nylon mit Bolzen aus rostfreiem Stahl

P059A118	Ø Rohr: innen 29 mm	44.00	G
----------	---------------------	-------	---



Spibaumendstück
Aus Nylon und rostfreiem Stahl

RF166PNP	Ø Rohr: innen 46 mm	96.00	F
----------	---------------------	-------	---



Spibaumendstück
Aus Aluminium, Bolzen aus rostfreiem Stahl

RF1661	Ø Rohr: innen 46 mm	136.00	G
--------	---------------------	--------	---

SELDÉN



Spibaumendstücke
Aus Komposit und rostfreiem Stahl

SN53485401	für Seldén Rohr Ø 72 mm	182.00	K
SN53485411	für Seldén Rohr Ø 72 mm, Trip Trigger Funktion: Bolzen bleibt geöffnet und schliesst sich automatisch beim Einrasten.	210.00	K

Spibaumendstücke aus Komposit und rostfreiem Stahl

Artikelnr.	Grösse	Ø mm	Trip Trigger Funktion	Adapter inbegriffen	Preis CHF	
SN53486501	small	48	nein	nein	103.00	K
SN53486503	small	60	nein	ja	112.00	K
SN53485401	medium	72	nein	nein	182.00	K
SN53485411	medium	72	ja	nein	210.00	K
SN53485403	medium	84	nein	ja	184.00	K
SN53485413	medium	84	ja	ja	213.00	K
SN53485404	medium	96	nein	ja	196.00	K
SN53485414	medium	96	ja	ja	227.00	K

SELDÉN



Spibaumendstücke
Aus Komposit und rostfreiem Stahl

SN53486501	für Seldén Rohr Ø 48 mm	103.00	K
SN53486503	für Seldén Rohr Ø 60 mm	112.00	K

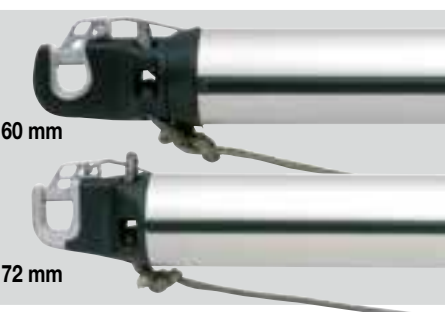

60 mm

72 mm



Adapter für P059A001
Aus Nylon

RF2338	Ø Rohr: aussen 29 mm, innen 22 mm	39.00	F
--------	-----------------------------------	-------	---



Adapter für P059A002
Aus Nylon

P059A141	Ø Rohr: innen 48 mm	45.00	G
----------	---------------------	-------	---



Schnellöffnung für Spibaumendstück
Aus rostfreiem Stahl

S1633	Ø Rohr: innen 22-29 mm	7.50	C
-------	------------------------	------	---



Adapter für SN53486501
Aus Nylon für rundes Rohr

P059A144	Ø Rohr: innen 59 mm	79.00	G
----------	---------------------	-------	---



Spibaumhalterungen

Befestigung mit 4 Schrauben Ø 6 mm



Spibaumhalterung

Aus rostfreiem Stahl

Basis: 102 x 114 x 67 mm



Spibaumhalterung

Aus Nylon

Basis: 126 x 62 x 65 mm



Spibaumhalterung

Aus weichem Nylon

Basis: 90 x 87 x 60 mm



Unterlage für S1586

Aus weichem Nylon

Basis: 90 x 87 x 60 mm

S1577	111.00	F	RF094	22.00	F	S1586	56.00	F	S1588	7.50	C
-------	--------	---	-------	-------	---	-------	-------	---	-------	------	---

Aus rostfreiem Stahl

Artikelnr.	Modell	Basis mm	Totalhöhe mm	Stegbreite mm	Steghöhe mm	Preis CHF	
S1577	Spibaumhalterung aus rostfreiem Stahl	102 x 114 x 67	91	38	65	111.00	F
Aus Nylon							
RF094	Spibaumhalterung	126 x 62	65	60	55	22.00	F
S1586	Spibaumhalterung	90 x 87 x 60	74	30	55	56.00	F
S1588	Unterlage für S1586	90 x 87 x 60	Unterlage von 10 mm Höhe	-	-	7.50	C

Mastaugen und Bügel aus rostfreiem Stahl für Spibäume

Befestigung mit Schrauben oder Nieten



Mastauge 44 x 50 mm

Ringdicke: 6 mm

Ring innen: Ø 19 mm



Mastauge 63 x 75 mm

Ringdicke: 8 mm

Ring innen: Ø 25 mm



Spibaumbügel

Für Spibäume bis Ø 38 mm



Mastauge 35 x 60 mm

Ringdicke: 6 mm

Ring innen: Ø 27 mm



Mastauge 52 x 87 mm

Ringdicke: 8 mm

Ring innen: Ø 35 mm

S1601	14.50	F	S1582	35.50	F	S2512	6.50	C	P030A016	32.00	G	RF602	29.00	F
-------	-------	---	-------	-------	---	-------	------	---	----------	-------	---	-------	-------	---



Mastauge 35 x 80 mm

Ringdicke: 6 mm

Ring innen: Ø 28 mm

RF030	25.00	F
-------	-------	---



Mastauge 50 x 100 mm

Ringdicke: 11 mm

Ring innen: Ø 44 mm

RF041	63.00	F
-------	-------	---



SN53453001
SN53453101



SN53452801
SN53452901

Seldén Mastaugen

Artikelnr.	Basis mm	Ring Ø innen / mm	Ringdicke mm	Preis CHF	
SN53453001	60 x 40	26	8	31.00	K
SN53453101	70 x 40	26	8	48.00	K
SN53452801	75 x 58	30	10	95.00	K
SN53452901	83 x 58	30	10	105.00	K



NEW
2021

High Load Block für Laser (ILCA Dinghy) Baumniederholer

Block mit integriertem Baumniederholer-Schlüssel, klassenkonform.

YXHLLASERBLOCK	High Load Block für Laser Baumniederholer	149.00	K
-----------------------	---	---------------	---



RF604

RF146

Beschläge mit verstärktem Auge für Mast und Baum

Aus rostfreiem Stahl

RF604	mit verstärktem Auge Ø 8 mm für Mast und Baum von ca. Ø 50 mm	16.00	F
RF146	mit verstärktem Auge Ø 10 mm für Mast und Baum von Ø 76 bis 115 mm	25.00	F



Baumniederholer-Auge

Für tropfenförmige Jollenmasten wie Seldén/Proctor D, Cumulus, Stratus, Epsilon usw.

Befestigung: Schrauben oder Nieten 2 x Ø 6.5 mm

P057P071	15.70	G
-----------------	--------------	---



Schlüssel für Baumniederholer

Für Baumbeschläge

S0501	9.90	F
--------------	-------------	---

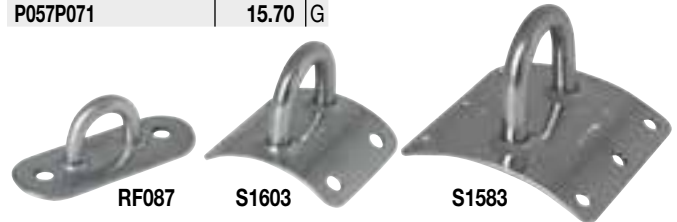

RF087

S1603

S1583

Bügel für Mast, Baum oder Spibaum

Aus rostfreiem Stahl

RF087	Masse 52 x 19 mm, Ring inn. Ø 10 mm, Draht Ø 5 mm	12.80	C
S1603	Masse 41 x 50 mm, Ring inn. Ø 18 mm, Draht Ø 6 mm	14.50	F
S1583	Masse 63 x 75 mm, Ring inn. Ø 25 mm, Draht Ø 8 mm	35.50	F

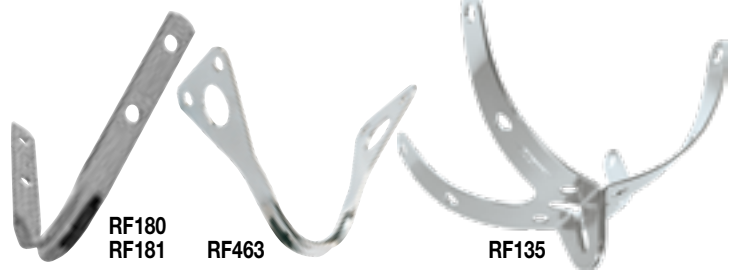

RF180
RF181

RF463

RF135

Baumbeschläge

Aus rostfreiem Stahl

RF180	64 mm, Befestigung mit 4 Schrauben oder Nieten Ø 5 mm	5.50	C
RF181	55 mm, Befestigung mit 4 Schrauben oder Nieten Ø 5 mm	8.60	C
RF463	verstärkt, Befestig. mit 4 Schrauben oder Nieten Ø 5 mm	12.50	F
RF135	Arme, Befestigung mit 12 Schrauben oder Nieten Ø 5 mm	20.00	F



Mastbeschlag für Wanten und Trapezen

Aus rostfreiem Stahl

Lochabstand: 35 mm,
Lochdurchmesser: 6.4 mm
Gabelweite: 6 mm, Bolzen: Ø 6.4 mm

RF347	16.00	F
--------------	--------------	---



Fockfallführungsbügel

Aus rostfreiem Stahl

SN50815903	für Tauwerk max. Ø 12 mm	42.00	K
SN50812803	für Tauwerk max. Ø 16 mm	72.00	K



Spinnaker-Galgen

Kleine Ausführung aus rostfreiem Stahl Draht Ø 6 mm.

Länge: 200 mm

Mit POP Nieten aus rostfreiem Stahl

BR0010	159.00	B
---------------	---------------	---

Fall-Schloss für Jollen

Aus rostfreiem Stahl

Lochabstand: 35 mm

Lochdurchmesser: 4 mm

Für Drahtseil von max. Ø 3 mm

RF191	5.90	F
--------------	-------------	---

Platten für Fallaustritte

Aus rostfreiem Stahl

Artikelnr.	Für Tau bis / Ø mm	Ausschnitt mm	Masse über alles / mm	Preis CHF	
SN50501701	10	77 x 12	160 x 20	43.00	K
SN50501401	14	115 x 17	200 x 24	49.00	K
SN50502101	18	97 x 22	210 x 30	63.00	K
SN50502501	20	122 x 26	280 x 35	107.00	K



**NEW
2021**



Trapezgriffe
Ø Loch 7 mm

RF5122R-2	per Paar	24.00	F
-----------	----------	-------	---



RF198R
RF197R

RF198GRN
RF197GRN

Runde Trapezgriffe
Aus Nylon

Masse: Ø 60 mm, Loch Ø 12 mm

RF198R	rot	13.90	F
RF198GRN	grün	13.90	F

Masse: Ø 40 mm, Loch Ø 10 mm

RF197R	rot	9.90	F
RF197GRN	grün	9.90	F

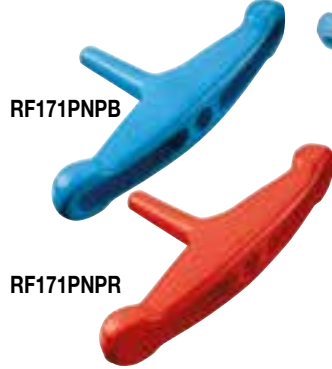

RF171PNPB

RF171PNPR

Trapezgriffe
Aus Nylon

RF171PNPB	blau	9.90	F
RF171PNPR	rot	9.90	F

Beispiel eines Modelles, das Sie mit nachstehenden Artikeln selbst zusammenstellen können.

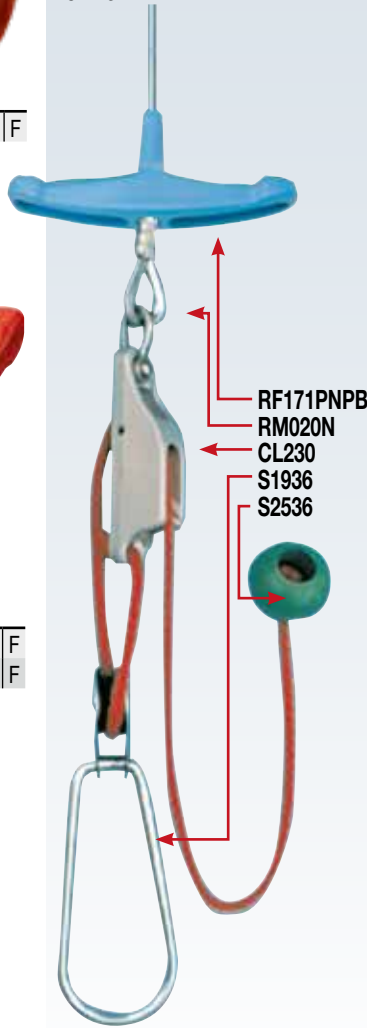

Trapezring
Auf Kugellager zur Höheneinstellung.
Aus rostfreiem Stahl

RF17	25.00	F
------	-------	---



Trapezring mit 2 Positionen
Aus rostfreiem Stahl

S1930	31.00	F
-------	-------	---



Trapezring
Mit Rolle zur Höheneinstellung
Aus rostfreiem Stahl

S1936	19.50	F
-------	-------	---



Platte mit auslösbarem Trapezhaken
Aus rostfreiem Stahl

WI7101	Wichard mit Trapezhakenplatte	149.00	F
--------	-------------------------------	--------	---



Haken aus Nylon
Länge 52 mm, Löcher Ø 4 mm

RF03PNP	1.80	C
---------	------	---



Haken aus Nylon für Sandow Ø 5mm
Löcher Ø 4 mm

RF38PNP	3.90	C
---------	------	---



Haken aus Nylon
Länge 11 mm, Löcher Ø 4 mm

RF45PNP	2.30	C
---------	------	---



Haken
Aus rostfreiem Stahl
Masse: 50 x 15 mm, Befestigung:
Schrauben oder Nieten 2 x Ø 4.8 mm

RF088	7.50	C
-------	------	---



RF048A
RF049
RF050

Universalhaken
Aus rostfreiem Stahl

RF048A	L 62 / Ø 6 mm	3.50	C
RF049	L 76 / Ø 8 mm	5.50	C
RF050	L 44 / Ø 4.8 mm	2.50	C



GM875-06
GM875-08

Universalhaken
Aus rostfreiem Stahl

GM875-06	L 64 / Ø 6 mm	4.20	C
GM875-08	L 75 / Ø 8 mm	4.90	C



Fallhaken
Aus rostfreiem Stahl
Für Finn oder andere Jollen
Befestigung: Schrauben oder Nieten
2 x Ø 5 mm, Abstand: 13 mm

S2526	3.50	C
-------	------	---



Reffhaken gebogen
Aus rostfreiem Flachstahl

S2515	gross	1.90	C
S2516	klein	1.40	C
S2518	gerade	1.40	C

LEWMAR®



L8960100

Lewmar Pinnen-Beschlage

Pinnenkopf aus eloxiertem Aluminium, "U" Pinnenkopfhalterung aus rostfreiem Stahl.
Fur Ruderschaft mit 25 mm Durchmesser.
Hohle und Winkel mit Verstellerschrauben einstellbar.
Innere Breite fur Pinne: 62 mm
Lange: 220 mm

Artikelnr.	Modell	Preis CHF	
L89601000	fur runden Ruderschaft Ø 25 mm	272.00	K



Sicherheitsclip

Aus rostfreiem Stahl, wird als Rudersicherung am Spiegel montiert.
Befestigung mit 2 Schrauben von Ø 4.8 mm

S1820	6.50	C
-------	------	---

seasure

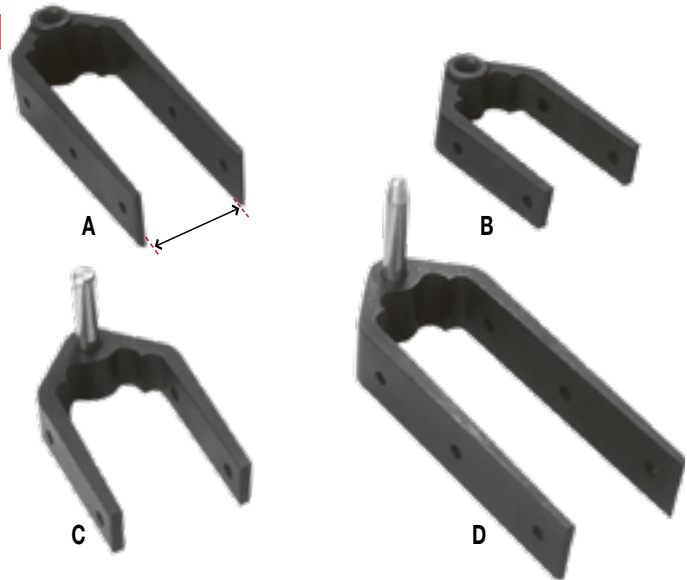

Ruderbeschlage

Aus widerstandsfahigem, schwarzeloxiertem Aluminium mit Dorn aus rostfreiem Stahl Ø 8 mm oder mit Nylonbuchse.

Artikelnr.	Modell	Typ	Innenlange mm	Innenbreite mm	Hohle mm	Befestigung mit Schrauben / Ø mm	Preis CHF	
S1802B	Loch	A	102	25	25	6 x 5 mm	36.50	F
S1845B	Loch	A	102	32	25	6 x 5 mm	44.50	F
S1806B	Loch	A	102	38	25	6 x 5 mm	49.50	F
S1810B	Loch	A	102	54	25	6 x 5 mm	45.50	F
S1803	Dorn	D	102	25	25	6 x 5 mm	49.50	F
S1846	Dorn	D	102	32	25	6 x 5 mm	55.00	F
S1807	Dorn	D	102	38	25	6 x 5 mm	58.00	F
S1811	Dorn	D	102	54	25	6 x 5 mm	58.00	F
S1800B	Loch	B	63	25	20	4 x 5 mm	41.50	F
S1843B	Loch	B	63	32	20	4 x 5 mm	44.00	F
S1804B	Loch	B	63	38	20	4 x 5 mm	45.50	F
S1808B	Loch	B	63	54	20	4 x 5 mm	43.50	F
S1801	Dorn	C	63	25	20	4 x 5 mm	42.00	F
S1844	Dorn	C	63	32	20	4 x 5 mm	49.50	F
S1805	Dorn	C	63	38	20	4 x 5 mm	48.00	F
S1809	Dorn	C	63	54	20	4 x 5 mm	44.00	F



Spiegelbeschlage



S1812B



S1813



S1815B



S1814

Artikelnr.	Modell	Hohle mm	Breite mm	Befestigung mit Schrauben / Ø mm	Preis CHF	
S1812B	Alu-Beschlag mit Loch	22	77	2 x 6 mm	25.50	F
S1815B	Alu-Beschlag mit Loch	29	77	4 x 5 mm	28.50	F
S1813	Alu-Beschlag mit Dorn aus rostfreiem Stahl	22	77	2 x 6 mm	36.00	F
S1814	Alu-Beschlag mit Dorn aus rostfreiem Stahl	29	77	4 x 5 mm	36.50	F

LEWMAR®

Faltbare Lewmar Steuerräder

Optimieren Sie den Raum im Cockpit mit dem faltbaren Steuerrad von Lewmar. Sie können mittels 2 Umdrehungen der grauen Kunststoff-Griffe das Steuerrad zusammenklappen oder aufklappen.

Passt auf alle konischen Naben mit 25.4 mm Durchmesser. Auf Bestellung auch für Naben mit parallelem Schaft von Ø 25.4 mm lieferbar.



Artikelnr.	Modell	Ø cm	Preis CHF	
L89700375	Lederbezug, 6 Speichen	81	1355.00	B
L89700376	Lederbezug, 6 Speichen	91	1429.00	B
L89700377	Lederbezug, 6 Speichen	102	1499.00	B
L89700520	Lederbezug, 6 Speichen	107	1595.00	B

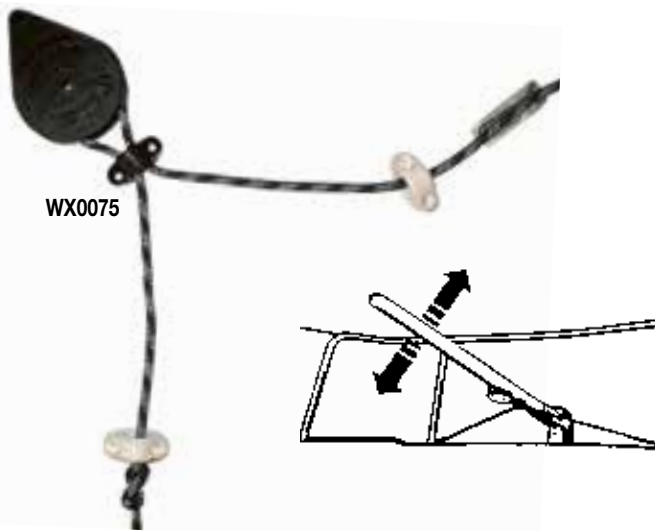

WX0075

Tiller-Lock Pinnenklemme

Einfache und praktische Klemmvorrichtung für die Pinne. Durch leichtes Anheben der Pinne wird die Kontrollleine angespannt und das Steuer blockiert. Die Bremswirkung kann durch die Höhe der Pinne nach Wunsch eingestellt werden. Einfach zu montieren.

Das komplette Kit enthält Steuerklemme, 3 m Kontrollleine, Alu-Clamcleat, Bügel und Schrauben sowie eine Montageanleitung.

Artikelnr.	Modell	Preis CHF
WX0075	Tiller-Lock Pinnenklemme	49.90 F

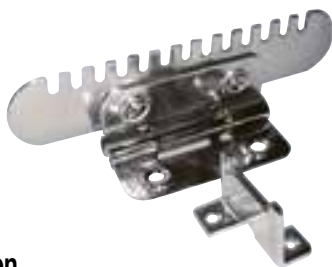

Pinnenrechen

Sehr robuste Ausführung aus rostfreiem Stahl auf Scharnier, bestehend aus einem Pinnen- und einem Deckteil.

Montage mit Linsensenkopfschrauben Ø 4 mm

Artikelnr.	Breite mm	Länge mm	Preis CHF
NP822	30	130	69.00 G

Midshipman Pinnenklemme

Klemmvorrichtung, welche auf der Unterseite der Pinne montiert wird und durch eine Leine gleitet, die in der Länge verstellbar ist und einen Gummistrecker hat. Der leicht zugängliche Hebel erlaubt die Stellungen "Pinne frei", "Feineinstellung" und "Arretierung". Die Pinne kann jederzeit sofort freigemacht werden. Wird komplett mit Klemme, Leine, Gummistrecker und Montageanleitung geliefert.

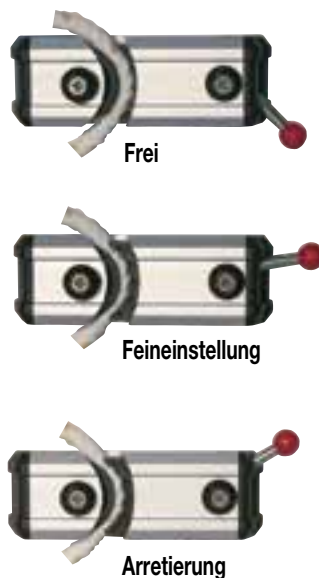

Artikelnr.	Länge mm	Breite mm	Preis CHF
S1927	130	45	69.00 F



Teleskopische Spinlock Pinnenverlängerungen

Aus Aluminium, sehr robust und vorgesehen für eine Verwendung auf Yachten. Sofortiges Verstellen der Länge durch Druckknopf.

Asymmetrischer Griff

Das äusserste an Ergonomie für den Regattasegler. Der eingebogene Griff passt genau in die Hand und macht das Steuern leichter.

Lieferung mit Halterung, Gelenk und Fastpin zum schnellen Entfernen der Verlängerung.



OS0900A
OS1200A
OS1600A

OS0900AN
OS1200AN

Artikelnr.	Farbe	Länge min. - max. / mm	Gewicht g	Preis CHF	
OS0900A	silber	600 - 900	650	188.00	F
OS0900AN	schwarz	600 - 900	650	188.00	F
OS0900AO	orange	600 - 900	650	188.00	F
OS0900AV	gelb	600 - 900	650	188.00	F
OS1200A	silber	750 - 1200	750	199.00	F
OS1200AN	schwarz	750 - 1200	750	199.00	F
OS1200AO	orange	750 - 1200	750	199.00	F
OS1200AV	gelb	750 - 1200	750	199.00	F
OS1600A	silber	950 - 1600	850	249.00	G



OS0900J
OS1200J
OS1600J

Teleskopische Joystick Pinnenverlängerungen

Gerader Griff für kleinere Boote.

Artikelnr.	Farbe	Länge min. - max. / mm	Gewicht g	Preis CHF	
OS0900J	silber	600 - 900	900	188.00	F
OS1200J	silber	750 - 1200	1200	199.00	F
OS1600J	silber	950 - 1600	1600	238.00	G



Gummigelenk

Bringt die Verlängerung bei Nichtbenutzung in die senkrechte Stellung zurück.

OS253	96.00	F
-------	-------	---



Fastpin

Für ein leichtes Entfernen und schnelles Verstauen der Verlängerung. Ø 6.4 mm

OS254	19.00	F
-------	-------	---



Halterung

Für Spinlock Pinnenverlängerungen.

OS252	9.50	F
-------	------	---



Basis

Für Pinnenverlängerung OS0900 bis OS1600.

OS262	31.00	F
-------	-------	---



Gelenk

Komplett mit Basis und Fastpin für Verlängerungen OS0900 bis OS1600.

OS261	Gelenk mit Basis und Fastpin	52.00	F
-------	------------------------------	-------	---



Beispiel für Befestigung auf Holzpinne

Ronstan Pinnenverlängerungen

Leicht und äusserst robust.

Die biaxial laminierten Pinnenverlängerungen aus Karbon und Glasfaser sind extrem leicht aber widerstehen trotzdem hohen Belastungen.

Dank dem verjüngten Design sowie dem angenehmen Griff mit Abschluss liegen diese Pinnenverlängerungen selbst bei nassen Bedingungen gut in der Hand.

Alle Verlängerungen sind mit einem flexiblen Gelenk ausgestattet und können dank dem Clipsystem schnell und einfach von der Pinne entfernt werden.



Ronstan Karbon Pinnenverlängerungen



Artikelnr.	Modell	Länge über alles mm	Ø Stange min. mm	Ø Stange max. mm	Griff Ø mm	Gewicht g	Preis CHF
RF3128C	Karbon, verjüngt	610	16	42	22	108	89.00
RF3129C	Karbon, verjüngt	840	16	38	24	137	96.00
RF3130C	Karbon, verjüngt	1030	16	28	25	155	109.00
RF3135C	Karbon, verjüngt	1250	16	32	26	179	109.00
RF3137C	Karbon, verjüngt ohne Griff und Abschluss	2500	16	24	-	310	169.00

Ronstan Pinnenverlängerungen aus sehr leichtem eloxiertem Aluminium



RF3122
RF3128
RF3129
RF3130
RF3135
RF3137



RF3131
RF3132

RF3124



RF3134

Mit flexiblem Gelenk aus Elastomer und "Super Grip" Griff aus widerstandsfähigem, nichtrutschendem Schaumstoff. Alle Verlängerungen lassen sich schnell entfernen dank einem Clipsystem. Befestigung mit 2 Schrauben Ø 5 mm, Lochabstand 32 mm.



Artikelnr.	Modell	Ø Stange mm	Länge mm	Gewicht g	Preis CHF
RF3128	einfach	16	610	150	49.00
RF3129	einfach	16	840	180	49.00
RF3130	einfach	16	1030	215	49.00
RF3122	einfach	16	2030	415	64.00
RF3135	einfach	16	1250	260	49.00
RF3137 NEW	einfach	16	2500	515	84.00
RF3131	teleskopisch	20	740 - 1210	285	78.00
RF3132	teleskopisch	20	1070 - 1770	400	85.00
RF3124	teleskopisch	20	1530 - 2490	485	99.00
RF3134 NEW	teleskopisch	20	740 - 1120	310	85.00



RF1134
RF1135

Halterungen

Aus schwarzem Nylon
Löcher: Ø 4 mm

Artikelnr.	Für Rohr von Ø mm	Preis CHF
RF1134	16	4.50
RF1135	20	4.90



Konkave Basis

Für runde Pinne.



RF3136	5.00
--------	------

Flexibles Gelenk

Für Verlängerung von Ø 16 mm, mit Clipsystem zum leichten Entfernen von der Pinne.

RF3133	12.50
--------	-------



Gelenk aus rostfreiem Stahl

Für Verlängerung von Ø 16 mm. Befestigung mit 2 Schrauben Ø 5 mm, Lochabstand 32 mm.

RF1127	32.00
--------	-------



Gelenk aus rostfreiem Stahl

Für Verlängerung von Ø 16 mm. Befestigung mit einem Bolzen Ø 6 mm.

RF1121	45.00
--------	-------



NEW
2021

MT43164

MT64410
MT64610

Y7165A

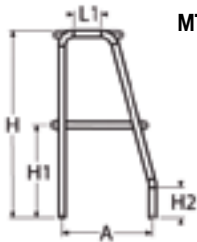

Pfortenstütze aus rostfreiem Stahl, Ø 25 mm

Für doppelte Reling

Artikelnr.	H mm	H1 mm	H2 mm	L1 mm	A mm	Abstand Bügel / mm	Preis CHF
MT43164	610	310	100	92	300	300	86.00 D

Relingstützen, verjüngt, Ø 25 mm

Artikelnr.	Modell	Löcher Ø mm	Höhe mm	Lochabstand mm	Preis CHF
------------	--------	-------------	---------	----------------	-----------

Aus rostfreiem Stahl

MT64410	für einfache Reling	11	410	-	39.00 D
MT64610	für doppelte Reling	11	610	300	48.00 D

Aus Aluminium

Y7165A	für einfache Reling	- / 8	510	-	79.00 I
--------	---------------------	-------	-----	---	---------



RONSTAN

fittinas

RF169605

RF169690

Y7157

Relingfüsse

Für Relingstützen Ø 25 mm. Befestigung mit Schrauben Ø 6 mm.

RF169605	5° geneigt, aus rostfreiem Stahl	59.00 F
RF169690	senkrecht, aus rostfreiem Stahl	59.00 F
Y7157	mit Befestigungsaue, aus Aluminium	69.00 I



Relingdrahtseil

Aus rostfreiem Stahl (7 x 7 Drähte) mit weissem PVC überzogen

Artikelnr.	Ø aussen mm	Ø innen mm	Preis CHF / m
BW602-5	5	3	2.00 A L
BW602-6	6	4	2.90 A L
BW602-7	7	5	3.50 A L

HASELFORS



Endstücke mit Gabel zum Abpressen

Aus rostfreiem Stahl, demontierbar, lassen sich zur Montage der Relingdrahtseile auseinanderschrauben. Wird mit einem Splint in der Gabel gesichert.

Artikelnr.	Für Drahtseil Ø mm	Achse Ø mm	Bolzen mm	Ø Loch in Relingstütze	Preis CHF
H80631	3	6	7	6.5 mm min.	46.00 A
H80632	4	8	8	7.5 mm min.	48.00 A



Endstücke mit Auge zum Abpressen

Aus rostfreiem Stahl

Artikelnr.	Für Drahtseil Ø mm	Auge Ø mm	Ø Loch in Relingstütze	Preis CHF
BL640003	3	5.3	10 mm min.	11.00 A N
BL640004	4	5.3	10 mm min.	12.00 A N



NEW
2021

Relingfüsse

Für Relingstützen Ø 25 mm. Befestigung mit Schrauben Ø 6 mm. Aus rostfreiem Stahl

MT83602	senkrecht (90°) auf rechteckiger Grundplatte 87 x 75 x 2 mm	26.00 D
MT83603	senkrecht (90°) auf dreieckiger Grundplatte 64 x 90/90 x 2 mm, Höhe 54 mm	24.00 D
MT01425	senkrecht (90°) auf rundem Sockel Ø 70 x 5 mm, Höhe 43 mm	18.00 D
MT03425	senkrecht (90°) auf rechteckigem Sockel 81 x 48 x 5 mm, Höhe 43 mm	18.00 D
MT33425	5° geneigt auf dreieckiger, gleichseitiger Grundplatte 86 x 3 mm, Höhe 72 mm	35.00 D



Relinghaken mit Schnellverschluss

Artikelnr.	Gewinde	Länge mm	Bruchlast	Preis CHF
WI2834	M6	91	1500 kg	34.00 F
WI2835	M8	91	1500 kg	36.00 F

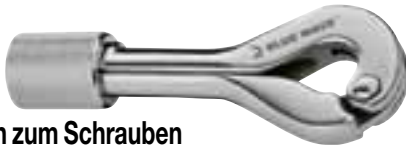

Pelikanhaken zum Schrauben

Die exzentrische Form des Pelikanhakens erhöht die Drahtseilspannung beim Schliessen.

Artikelnr.	Modell	Gewinde	Länge mm	Bruchlast	Preis CHF
BL06GH	zum Schrauben	M6	81	500 kg	45.00 F
BL08GH	zum Schrauben	M8	103	1200 kg	54.00 F



Pelikanhaken zum Schrauben

Aus rostfreiem Stahl, mit Gewinde für Endstücke oder Wantenspanner. Die exzentrische Form der Pelikanhaken erhöht die Drahtseilspannung beim Schliessen.

Artikelnr.	Modell	Gewinde	Länge mm	Bruchlast	Preis CHF
WI2831	zum Schrauben	M8	100	2240 kg	78.00 F
WI12836	zum Schrauben	M12	170	5200 kg	209.00 F
WI12837	zum Schrauben	M14	170	5200 kg	212.00 F



Segelschutz für Relingstütze

Aus geschäumtem PU. Montage mit 2 mitgelieferten Nylonclips. Per Stück

NR197757	Masse: 100 x 34 x 70 mm, per Stück	29.00 F
----------	------------------------------------	---------



Segelschutz für Übergang Bugkorb/Reling

Aus geschäumtem PU. Für Relingsstütze / Bugkorb mit Rohrdurchmesser 25 mm. Einfache Montage mit 5 mitgelieferten Nylonclips. Per Paar

NR197759	Masse: 320 x 70 x 45 mm, per Paar	45.00 F
----------	-----------------------------------	---------



Relingüberzüge

Für komfortables Ausreiten. Aussenseite aus Polyester mit weissem PVC beschichtet, UV-beständig, innen mit Schaumkern und Spiralrohr, Verschluss mit Velcro und Bändsel an den Enden. Per Stück

OOPF	Länge 100 cm	49.90 G
------	--------------	---------

Polymer Rückenlehne

Aus weissem Hartkunststoff mit Befestigungslöchern auf beiden Seiten.

WX0085	Masse: 355 x 115 mm	14.90 F
--------	---------------------	---------



Rückenpolster für Reling oder Heckkorb

Kein unangenehmer Druck mehr beim Anlehnen an der Reling, aus weissem Kunstleder. Befestigung mit Klammern. Länge: 55 cm

BFT2001	Rückenpolster für Reling oder Heckkorb	79.00 A
---------	--	---------



Reling- und Relingstützenüberzüge aus Leder

Jedes Set besteht aus zwei Überzügen aus vorgelochtem Leder, zwei Nadeln, gewachstem Polyesterfaden und Anleitung zum einfachen Zusammennähen. Möglichkeit die Überzüge zu entfernen und sie wieder anzubringen. Per Paar.

TC2351150	Relingüberzüge aus Leder, per Paar	14.00 I
TC2351155	Relingstützenüberzüge aus Leder, per Paar	14.00 I



Segelschutzräder für Reling und Wanten

Robust, aus weissem Nylon, zweiteilig. Werden um das Drahtseil geklemmt. Lochdurchmesser Ø 6 mm, kann sofern nötig bis auf Ø 10 mm vergrössert werden. Erleichtern das Wendemanöver und schützen die Segel. Ø 70 mm. Per Paar

WI4107	Ø 70 mm	21.00 F
--------	---------	---------

Sailguard Segelschutzräder für Reling und Wanten

Leicht, aus weissem Nylon, öffnet sich auf der Seite. Erleichtert das Wenden und schützt die Segel. Lochdurchmesser Ø 6 mm Ø 75 mm Per Paar

WX0095	Ø 75 mm	7.90 F
--------	---------	--------



Weiches Drahtseil 7 x 7 Drähte (DIN 3055)

Aus rostfreiem Stahl AISI 316

Artikelnr.	Konstruktion	Ø mm	Bruchlast	Gewicht g/m	Preis CHF / m
BW603-3	7 x 7	3	620 kg	39	1.50 A L
BW603-4	7 x 7	4	1100 kg	63	2.40 A L



Endstücke zum Abpressen für Holz

Aus rostfreiem Stahl AISI 316

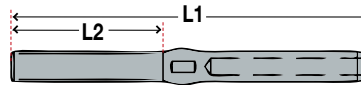

Artikelnr.	Ø aussen mm	Für Drahtseil Ø mm	L1 mm	L2 mm	Preis CHF
GM780703	6	3	97	48	4.20 A
GM780704	8	4	115	54	4.50 A



Endstücke zum Abpressen, metrisches Gewinde

Aus rostfreiem Stahl AISI 316

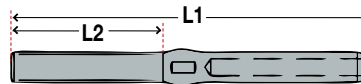

Artikelnr.	Metrisches Gewinde	Für Drahtseil Ø mm	L1 mm	L2 mm	Bruchlast	Preis CHF
GM780163	M6 rechts	3	100	48	700 kg	4.20 A P
GM780164	M6 rechts	4	110	48	900 kg	4.50 A P
GM781163	M6 links	3	100	48	700 kg	4.20 A P
GM781164	M6 links	4	110	48	900 kg	4.50 A P



Endstücke mit Gabel und kurzem Gewinde

Aus rostfreiem Stahl AISI 316

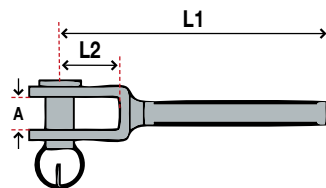

Artikelnr.	Metrisches Gewinde	L1 mm	L2 mm	A mm	Bruchlast	Preis CHF
BLA320604	M6 rechts	54	20	5	1000 kg	6.20 A
BLA330604	M6 links	54	20	5	1000 kg	6.20 A

Befestigungspunkte

Aus rostfreiem Stahl AISI 316



Holzschraube mit Auge

Ø aussen: 6 mm, Länge: 40 mm

Artikelnr.	Bruchlast	Preis CHF
GM3182640	800 kg	7.30 C P

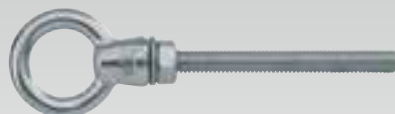

Augbolzen

Artikelnr.	Metrisches Gewinde	L mm	Auge Ø mm	Preis CHF
GM307660	M6	60	16	7.90 C
GM307680	M6	80	16	8.20 C
GM307880	M8	80	19	8.90 C
GM307100	M10	100	25	14.60 C



Bügel

Löcher: Ø 3.2 mm, Lochabstand: 30 mm

Artikelnr.	Höhe mm	Preis CHF
GM322-04	16	2.40 C



Endstücke mit Zylinderkopf, mit metrischem Innengewinde

Aus rostfreiem Stahl AISI 316

Masse: BLA17503: L 40 mm, A 7.2 mm

BLA17604: L 45 mm, A 8 mm



Artikelnr.	Metrisches Gewinde	Für Drahtseil Ø mm	Preis CHF / m
BLA17503	M5	3	7.90 A
BLA17604	M6	4	12.00 A

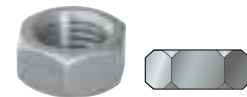

Gegenmuttern, metrisches Gewinde

Aus rostfreiem Stahl AISI 316

Artikelnr.	Metrisches Gewinde links	Preis CHF
BL051205	M 5	0.90 C
BL051206	M 6	1.20 C

Artikelnr.	Metrisches Gewinde rechts	Preis CHF
BL041205	M 5	0.90 C
BL041206	M 6	1.20 C



Endstücke zum Abpressen mit Innengewinde

Aus rostfreiem Stahl AISI 316

Für Drahtseil Ø 4 mm

Gesamtlänge: 65 mm, Innengewinde 23 mm

Artikelnr.	Metrisches Gewinde	Bruchlast	Preis CHF
BLA140604	M6 rechts	640 kg	7.20 A
BLA150604	M6 links	640 kg	7.20 A

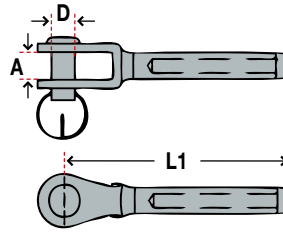

Endstücke mit Gabel zum Abpressen

Aus rostfreiem Stahl AISI 316

Artikelnr.	Für Drahtseil Ø mm	L1 mm	A mm	D mm	Bruchlast	Preis CHF
GM780303	3	65	8	5	700 kg	5.90 A
GM780304	4	73	9.5	6	900 kg	6.30 A
GM7803048	4	75	12	8	900 kg	6.90 A



Pelikanhaken zum Schrauben, metrisches Gewinde M6

Aus rostfreiem Stahl AISI 316
Länge: 75 mm

Artikelnr.	Bruchlast	Preis CHF
GM283106	800 kg	19.80 A P

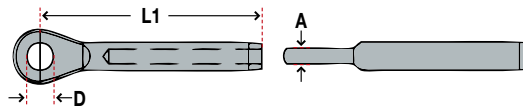

Endstücke mit Auge zum Abpressen

Aus rostfreiem Stahl AISI 316

Artikelnr.	Für Drahtseil Ø mm	L1 mm	A mm	D mm	Bruchlast	Preis CHF
GM780203	3	55	3.9	6.5	700 kg	4.20 A
GM780204	4	61	4.9	8.5	900 kg	4.50 A



Wantenspanner zum Abpressen mit Gabel

Aus rostfreiem Stahl AISI 316

Artikelnr.	Metrisches Gewinde	Für Drahtseil Ø mm	L1 mm	L2 mm	D mm	A mm	Bruchlast	Preis CHF
GM312163	M6	3	220	170	5	7	500 kg	13.80 A
GM312164	M6	4	250	185	6	7	800 kg	14.90 A

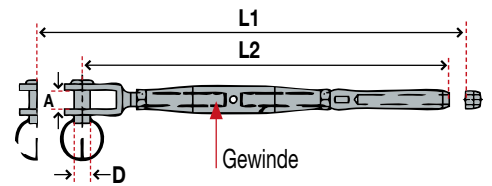

Wantenspanner mit Gabeln

Aus rostfreiem Stahl AISI 316

Artikelnr.	Metrisches Gewinde	Für Drahtseil Ø mm	L1 mm	L2 mm	D mm	A mm	Bruchlast	Preis CHF
GM312105	M5	3	190	130	5	8	500 kg	12.80 A
GM312106	M6	4	210	140	6	7	800 kg	13.80 A

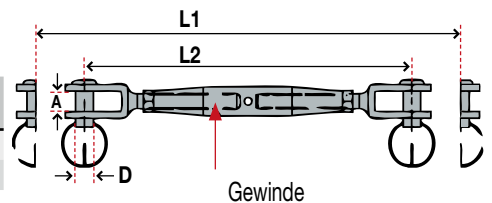

Drahtseilklemmen

Aus rostfreiem Stahl AISI 316

Artikelnr.	Für Drahtseil Ø mm	Preis CHF
GM263-03	2 / 3	2.70 C
GM263-05	4 / 5	3.80 C
GM263-06	6 / 7 / 8	3.80 C



Drahtseilklemmen

Aus rostfreiem Stahl AISI 316

Artikelnr.	Für Drahtseil Ø mm	Preis CHF
GM51203	3	3.20 C
GM51204	4	4.20 C



Kauschen

Aus rostfreiem Stahl AISI 316

Artikelnr.	Für Drahtseil Ø mm	Preis CHF
GM234-03	3	0.40 C P
GM234-04	4	0.60 C P

Drahtseile und Drahtseilklemmen

Drahtseile aus rostfreiem Stahl in Qualität 18/10/02 (AISI 316)

Seewasserbeständig für den Einsatz auf Booten. Unser Lieferprogramm umfasst die für das stehende und laufende Gut gebräuchlichen Abmessungen und Konstruktionen.

Dyform Drahtseil

Für stehendes Gut
Spule von 250 m
Verkauf pro Meter

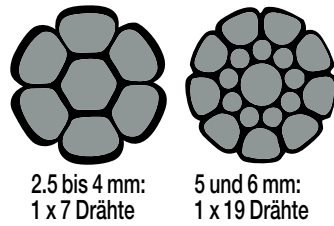

2.5 bis 4 mm: 1 x 7 Drähte
5 und 6 mm: 1 x 19 Drähte

Artikelnr.	Konstruktion	Ø mm	Bruchlast	Gewicht g/m	Preis CHF / m
L07025	1 x 7	2.5	690 kg	34	1.50
L07030	1 x 7	3	1000 kg	49	1.90
L07040	1 x 7	4	1780 kg	88	3.20
L19050	1 x 19	5	2440 kg	135	3.90
L19060	1 x 19	6	3550 kg	194	6.50

Hartes Drahtseil 1 x 19 Drähte (DIN 3053)

Für stehendes Gut
Spule von 125 m
Verkauf pro Meter

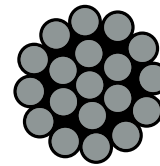

1 x 19 Drähte

Artikelnr.	Ø mm	Bruchlast	Gewicht g/m	Preis CHF / m
BW600-2	2	380 kg	20	1.20
BW600-25	2.5	570 kg	31	1.30
BW600-3	3	810 kg	45	2.00
BW600-4	4	1410 kg	80	3.00
BW600-5	5	2100 kg	125	4.90
BW600-6	6	3120 kg	180	6.50
BW600-7	7	4250 kg	240	9.00
BW600-8	8	6110 kg	320	11.00
BW600-10	10	8220 kg	495	18.00
BW600-12	12	13800 kg	715	29.00

Extraweiches Drahtseil 7 x 19 Drähte (DIN 3060)

Für laufendes Gut
Spule von 125 m
Verkauf pro Meter

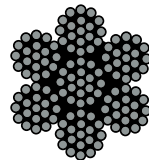

Artikelnr.	Konstruktion	Ø mm	Bruchlast	Gewicht g/m	Preis CHF / m
BW601-15	7 x 19	1.5	117 kg	15	1.40
BW601-2	7 x 19	2	265 kg	16	1.50
BW601-25	7 x 19	2.5	415 kg	24	1.70
BW601-3	7 x 19	3	600 kg	38	1.90
BW601-4	7 x 19	4	1060 kg	65	2.40
BW601-5	7 x 19	5	1660 kg	90	3.50
BW601-6	7 x 19	6	2390 kg	140	4.90

Weiches Drahtseil 7 x 7 Drähte (DIN 3055)

Für laufendes und stehendes Gut
Spule von 125 m
Verkauf pro Meter

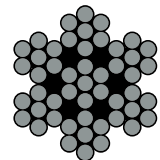

Artikelnr.	Konstruktion	Ø mm	Bruchlast	Gewicht g/m	Preis CHF / m
BW603-15	7 x 7	1.5	225 kg	16	0.70
BW603-2	7 x 7	2	300 kg	17	0.90
BW603-25	7 x 7	2.5	430 kg	26	1.20
BW603-3	7 x 7	3	620 kg	39	1.50
BW603-4	7 x 7	4	1100 kg	63	2.40
BW603-5	7 x 7	5	1790 kg	98	3.50
BW603-6	7 x 7	6	2670 kg	142	4.90

Weiches weisses Drahtseil 7 x 7 Drähte (DIN 3060)

Spule von 125 m
Mit weissem PVC Mantel
Für Seereling usw.
Verkauf pro Meter

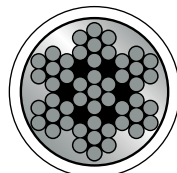

Artikelnr.	Ø Drahtseil mm	Ø über Alles mm	Bruchlast	Gewicht g/m	Preis CHF / m
BW602-5	3	5	600 kg	35	2.00
BW602-6	4	6	1075 kg	63	2.90
BW602-7	5	7	1575 kg	99	3.50



Kugeln zum Abpressen auf Falle und Drahtseilende

Aus rostfreiem Stahl

Artikelnr.	Für Drahtseil Ø mm	Länge über alles / mm	Preis CHF
NC1200-1000	2.5	10	2.10
NC1200-1100	3	13	2.50
NC1200-1200	4	15	3.60
NC1200-1300	5	18	6.20



Drahtseilklemmen

Aus rostfreiem Stahl

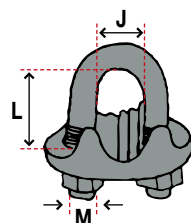

Artikelnr.	Für Drahtseil Ø mm	L mm	M mm	J mm	Preis CHF
WI7304	2 / 3 / 4	2 - 9	4	5	5.50
WI7306	4 / 5 / 6	4 - 13	5	7	7.00
WI7308	6 / 7 / 8	6 - 17	6	9	9.00
WI7310	8 / 10	8 - 21	8	11	14.00
WI7312	10 / 12	10 - 26	8	13	20.50



Drahtseilklemmen

Aus rostfreiem Stahl

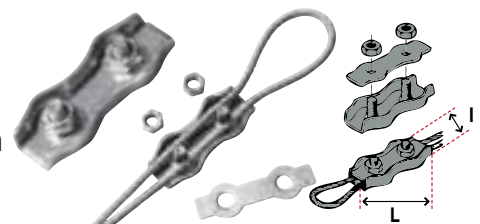

Artikelnr.	Für Drahtseil Ø mm	L mm	I mm	Preis CHF
S1161	3	40	14.5	6.50
GM51204	4	40	19	4.20
S1163	5	52	21	9.90

Wir sind in der Lage, Wanten, Stage, Relingdrähte oder andere Drahtseile mit abgepressten Endstücken nach Ihren Wünschen und Massangaben anzufertigen. Sollten Sie Hilfe bei der Umsetzung Ihrer Ideen benötigen, zögern Sie nicht, uns zu kontaktieren!

Einsatz auf dem Boot:

- Wanten
- Vorstag
- Achterstag
- Relingdrähte



Einsatz an Land:

- Treppen-/ Balkongeländer
- Sonnendächer
- Zäune
- Rankhilfen



Abpressungen mit Endstücken



Ohne andere Angaben Ihrerseits, wird die Gesamtlänge mit halboffenem Wantenspanner gemessen (siehe Foto)

Menge	Gesamtlänge Achse/Achse mm	Drahtseil		Endstücke	
		Artikelnr.	Ø mm	Links Artikelnr.	Rechts Artikelnr.
	mm		mm		
	mm		mm		
	mm		mm		

Mögliche Drahtseile (siehe vorherige Seite)

- BW600-X **Hartes Drahtseil**
1 x 19 Drähte (DIN 3053)
- BW603-X **Weiches Drahtseil**
7 x 7 Drähte (DIN 3055)
- BW601-X **Extraweiches Drahtseil**
7 x 19 Drähte (DIN 3060)
- L070XX **Dyform Drahtseil**
L190XX
- BW602-X **Weiches weisses Drahtseil**
7 x 7 Drähte (DIN 3060)

Preise für unsere Arbeiten

Die Preise beinhalten die Abpressung ohne Endstücke.

Artikelnr.	Drahtseil	Ø mm	Preis CHF	
BW1000	Drahtseil ohne Mantel	2 - 5	12.00	K
BW1001	Drahtseil ohne Mantel	6 - 8	15.00	K
BW1002	Drahtseil ohne Mantel	10	20.00	K
BW1500	Drahtseil mit weissem PVC Mantel	3 - 5	15.00	K
BW1800	Rod (Inox Volldraht)	2 - 5	50.00	K

Abpressungen mit Presshülsen und Kauschen



Menge	Gesamtlänge mm (siehe oben)	Drahtseil		Cosses	
		Artikelnr.	Ø mm	Links Artikelnr.	Rechts Artikelnr.
	mm		mm		
	mm		mm		
	mm		mm		

Mögliche Drahtseile und Kauschen (siehe Seiten 540 und 334)

- BW601-X **Extraweiches Drahtseil**
7 x 19 Drähte (DIN 3060)
- BW602-X **Weiches weisses Drahtseil**
7 x 7 Drähte (DIN 3060)
- BW603-X **Weiches Drahtseil**
7 x 7 Drähte (DIN 3055)
- RF48-X **Kauschen aus rostfreiem Stahl, offen** (Seite 334)
- RF24-XX **Kauschen aus rostfreiem Stahl, offen** (Seite 334)
- GM234-XX **Kauschen aus rostfreiem Stahl, offen** (Seite 334)

Preise für unsere Arbeiten

Die Preise beinhalten die Abpressung und die Presshülse. Drahtseil und Kauschen sind nicht inbegriffen.

Artikelnr.	Ausführung	Ø mm	Preis CHF	
BW2020	Presshülse abgepresst	2	8.00	K
BW2025	Presshülse abgepresst	2.5	8.00	K
BW2030	Presshülse abgepresst	3	9.00	K
BW2040	Presshülse abgepresst	4	12.00	K
BW2050	Presshülse abgepresst	5	15.00	K

Für Ihre Bestellung:

Bitte kopieren Sie diese Seite und senden diese per Fax an 032 755 95 30 oder laden Sie das PDF unter: www.bucher-walt.ch/bestellungen

Name _____ Tel. _____
 Vorname _____ E-Mail _____
 Strasse / Nr. _____ Datum / _____
 PLZ/ Ort _____ Unterschrift _____



Wantenspanner mit Gabeln

Aus rostfreiem Stahl und Körper aus verchromter Bronze (H80021-H80024).
Grössere Modelle ganz aus rostfreiem Stahl.

Artikelnr.	UNF Gewinde	L min. mm	L max. mm	D mm	J mm	Bruchlast	Preis CHF	A
H80021	1/4"	135	199	6.5	7	1500 kg	59.00	A
H80022	5/16"	166	238	8	8	2300 kg	64.00	A
H80023	3/8"	198	285	9.5	10	3400 kg	76.00	A
H80024	7/16"	233	342	11	12	4700 kg	89.00	A
H80025	1/2"	250	360	13	14	6800 kg	112.00	A
H80026	5/8"	270	380	15.8	16	9500 kg	202.00	A
H80027	3/4"	312	453	15.8	20	12500 kg	294.00	A

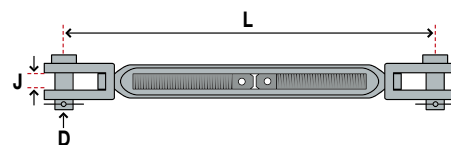

Wantenspanner zum Abpressen mit Gelenkgabel

Aus rostfreiem Stahl und Körper aus verchromter Bronze (H80043-H80052).
Grössere Modelle ganz aus rostfreiem Stahl.

Artikelnr.	UNF Gewinde	L min. mm	L max. mm	D mm	J mm	Bruchlast	Für Drahtseil Ø mm	Preis CHF	A
H80043	1/4"	155	218	6.5	7	1500 kg	3	59.00	A
H80045	5/16"	180	254	8	8	2300 kg	4	69.00	A
H80048	3/8"	224	312	9.5	10	3400 kg	5	83.00	A
H80052	7/16"	252	361	11	12	4700 kg	6	103.00	A
H80055	1/2"	248	358	13	14	6800 kg	7	121.00	A
H80056	1/2"	245	335	13	14	6800 kg	8	121.00	A
H80057	5/8"	337	507	15.5	18	9500 kg	8	239.00	A

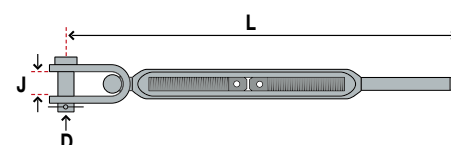

Wantenspanner mit Gabel und Gelenkgabel

Aus rostfreiem Stahl und Körper aus verchromter Bronze

Artikelnr.	UNF Gewinde	L min. mm	L max. mm	D mm	J mm	Bruchlast	Preis CHF	A
H80071	1/4"	150	214	6.5	7	1500 kg	65.00	A
H80072	5/16"	183	255	8	8	2300 kg	75.00	A
H80073	3/8"	221	308	9.5	10	3400 kg	94.00	A

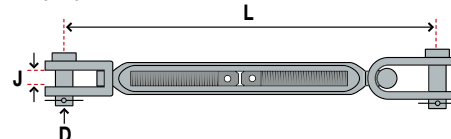

Endstücke mit Auge zum Abpressen

Aus rostfreiem Stahl

Artikelnr.	L mm	D mm	T mm	Für Drahtseil Ø mm	Preis CHF	A
H80354	55	6.5	3.5	3	8.00	A
H80355	68	8.3	5.6	4	10.00	A
H80356	78	10.5	6.6	5	11.00	A
H80358	93	12.5	8.6	6	17.00	A
H80359	104	13.5	9.6	7	20.00	A
H80360	114	16.5	10.6	8	33.00	A
H80363	127	16.5	12.6	10	47.00	A

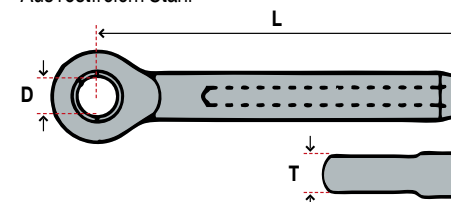

Endstücke mit Gabel zum Abpressen

Aus rostfreiem Stahl

Artikelnr.	L mm	J mm	R mm	Für Drahtseil Ø mm	Preis CHF	A
H80384	66	7	6.5	3	17.00	A
H80385	73	8	8	4	18.00	A
H80386	87	10	9.5	5	19.00	A
H80388	101	12	11	6	27.00	A
H80389	119	14	13	7	39.00	A
H80390	133	16	15.8	8	49.00	A
H80392	152	20	15.8	10	69.00	A

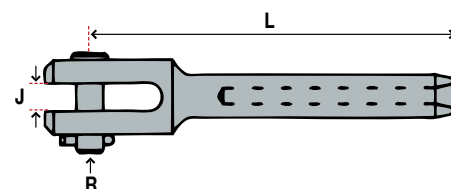

Endstücke mit Gewinde zum Abpressen

Aus rostfreiem Stahl

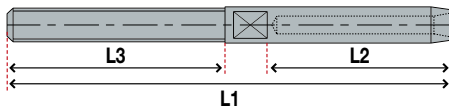

Artikelnr.	UNF Gewinde	L1 mm	L2 mm	L3 mm	Für Drahtseil Ø mm	Preis CHF
H80263	1/4"	112	47	39	3	20.00 A
H80265	5/16"	121	56	49	4	20.00 A
H80268	3/8"	154	68	57	5	21.00 A
H80272	7/16"	176	76	65	6	26.00 A
H80275	1/2"	187	80	70	7	32.00 A
H80276	1/2"	192	80	74	8	34.00 A

Gelenke

Aus rostfreiem Stahl

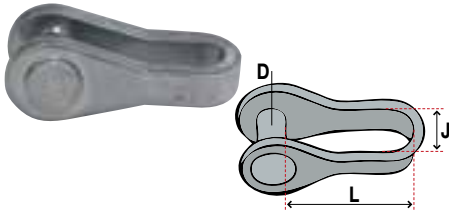

Artikelnr.	Für Wantenspanner mit UNF Gewinde	L mm	D mm	J mm	Preis CHF
SN17410101	1/4"	21	6.4	7	16.00 A
SN17410201	5/16"	26	7.9	8	18.00 A
SN17410301	3/8"	33	9.5	10	21.00 A
SN17410401	7/16"	39	11.1	12	25.00 A
SN17410501	1/2"	44	12.7	14	32.00 A
SN17410601	5/8"	49	12.7	16	39.00 A
SN17410701	3/4"	65	14	20	69.00 A

Endstücke zum Abpressen mit abnehmbarem Gabel (für Reling)

Aus rostfreiem Stahl

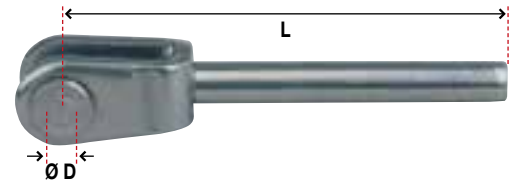

Artikelnr.	Für Drahtseil Ø mm	L mm	D mm	J mm	Preis CHF
H80631	3	66	6.4	7	46.00 A
H80632	4	77	7.9	8	48.00 A

T-Endstücke zum Abpressen

Aus rostfreiem Stahl

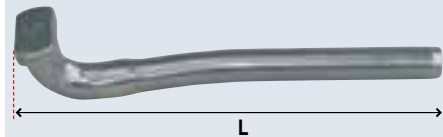

Artikelnr.	L mm	Für Drahtseil Ø mm	Preis CHF
H80801	78	3	17.00 A
H80802	98	4	18.00 A
H80803	117	5	20.00 A
H80804	148	6	40.00 A
H80805	166	7	53.00 A
H80806	180	8	57.00 A

T-Endstücke mit Auge

Aus rostfreiem Stahl

Das ideale T-Endstück für textile Achter- und Backstage.



Artikelnr.	Grösse wie für Drahtseil Ø mm	Preis CHF
SN174136	3	59.00 K
SN174137	4	63.00 K
SN174138	5	69.00 K
SN174139	6	79.00 K

Gegenplatten für T-Endstücke

Aus rostfreiem Stahl

Befestigungslöcher: Ø 4.8 (H80871/H80872)
Ø 6.4 (H80873 bis H80876)



Artikelnr.	A mm	Für Endstücke Ø mm	Preis CHF
H80871	20	3	19.00 A
H80872	20	4	25.00 A
H80873	22	5	26.00 A
H80874	30	6	47.00 A
H80875	34	7	59.00 A
H80876	38	8	34.00 A

Sicherungen für T-Endstücke

Aus Polyazetal

Artikelnr.	Für Drahtseil Ø mm	Für Platte Ø mm	G mm	L1 mm	L2 mm	L3 mm	Preis CHF
BL0203	2-3	BL616103	M5	7.4	6.4	10	3.80 C
BL0405	4-5	BL616105	M6	9.6	14.5	13	4.40 C
BL0607	6-7	BL616107	M6	14.7	14.3	19	5.00 C
BL0810	8-10	BL616110	M8	19	18.7	25	6.00 C
BL03SN	3	H80871	M5	7.3	9.2	10	3.80 C
BL04SN	4	H80872	M6	9.4	7.6	13	4.40 C
BL05SN	5	H80873	M6	11.8	7.4	15	4.90 C
BL06SN	6	H80874	M6	13.8	8.4	19	5.50 C
BL07SN	7	H80875	M6	15.7	11.1	20	6.00 C
BL08SN	8	H80876	M6	17.3	11.7	23	6.50 C





T10 Wantenspanner zum Abpressen
Mit Gelenkgabel, aus rostfreiem Stahl.
(ohne Endstücke mit Gewinde)

Artikelnr.	UNF Gewinde	L min. mm	L max. mm	D mm	J mm	Für Drahtseil Ø mm	Bruchlast	Preis CHF	
RF148004	1/4"	174 (Drahtseil 3)	229 (Drahtseil 3)	6.2	7.8	3	1480 kg	43.00	G
RF148005	5/16"	202 (Drahtseil 4) 213 (Drahtseil 5)	267 (Drahtseil 4) 278 (Drahtseil 5)	7.9	9.4	4 oder 5	2360 kg	46.00	G
RF148006	3/8"	237 (Drahtseil 5)	317 (Drahtseil 5)	9.4	10.0	5	3580 kg	75.00	G
RF148008	1/2"	312 (Drahtseil 6) 320 (Drahtseil 7) 333 (Drahtseil 8)	422 (Drahtseil 6) 430 (Drahtseil 7) 443 (Drahtseil 8)	12.4	13.9	6, 7 oder 8	5410 kg	89.00	G

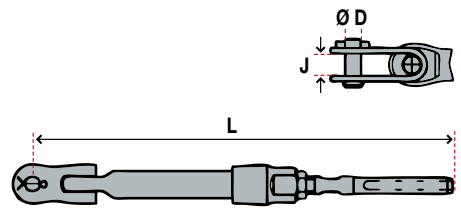

T10 Wantenspanner zum Abpressen, mit Graduierung
Mit Gelenkgabel und Graduierung, aus rostfreiem Stahl. (ohne Endstücke mit Gewinde).

Artikelnr.	UNF Gewinde	L min. mm	L max. mm	D mm	J mm	Für Drahtseil Ø mm	Bruchlast	Preis CHF	
RF148104	1/4"	174 (Drahtseil 3)	229 (Drahtseil 3)	6.2	7.8	3	1480 kg	56.00	G
RF148105	5/16"	202 (Drahtseil 4) 213 (Drahtseil 5)	267 (Drahtseil 4) 278 (Drahtseil 5)	7.9	9.4	4 oder 5	2360 kg	73.00	G
RF148106	3/8"	237 (Drahtseil 5)	317 (Drahtseil 5)	9.4	10.0	5	3580 kg	135.00	G

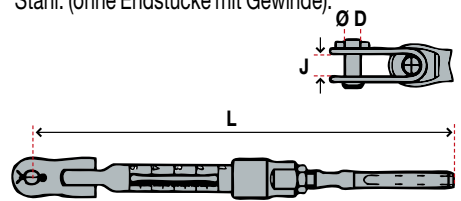

Endstücke mit Gewinde für T10 Wantenspanner
Aus rostfreiem Stahl

Artikelnr.	UNF Gewinde	L1 mm	L2 mm	L3 mm	F mm	Für Drahtseil Ø mm	Preis CHF	
RF151203	1/4"	75	45	134	4	3	8.00	F
RF151204	5/16"	90	51	154	5.3	4	9.90	F
RF151205	3/8"	105	61	180	6.3	5	12.00	F
RF1512051	5/16"	90	57	164	5.3	5	12.00	F
RF151206	1/2"	143	74	242	8.5	6	23.00	F
RF151207	1/2"	143	76	250	8.5	7	25.00	F
RF151208	1/2"	143	96	264	8.5	8	29.80	F
RF151210	5/8"	190	112	325	12	10	45.00	F

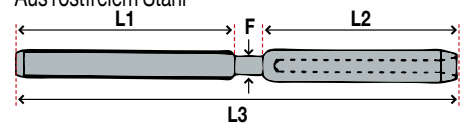

Blue Wave QRT Wantenspanner mit Handgriff
Sie sind graduert und leicht von Hand verstellbar. Sie finden Verwendung auf Kielbooten wie Surprise, Dolphin, Esse 850, Drachen und Jollen. Der aufklappbare Griff erlaubt jederzeit eine Feineinstellung ohne Werkzeug (sofern die Klassenvorschrift dies zulässt).

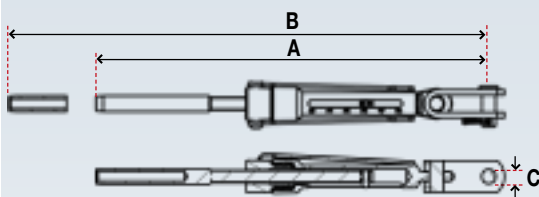

Endstücke zum Aufpressen für Wantenspanner QRT
Endstück zum Aufpressen mit Blockierschraube für QRT Wantenspanner von Blue Wave.

Artikelnr.	Für Drahtseil Ø mm	A / Länge minimum / mm	B / Länge maximum / mm	C / Bolzen Ø mm	Bruchlast	Preis CHF	
BL25014	2.5	166	206	6.35	1300 kg	147.00	F
BL03014	3	172	212	6.35	1300 kg	145.00	F
BL04516	4	201	251	8	2350 kg	169.00	F
BL05516	5	208	258	8	2350 kg	174.00	F
BL06716	6	265	335	10.9	4700 kg	249.00	F
BL07716	7	272	442	10.9	4700 kg	279.00	F

Artikelnr.	Für Drahtseil Ø mm	Preis CHF	
BL900306AM	3	28.00	A
BL900408AM	4	32.00	A
BL900508AM	5	34.00	A

Endstücke mit Auge

Aus rostfreiem Stahl



NC Form

Ronstan (RF) Form

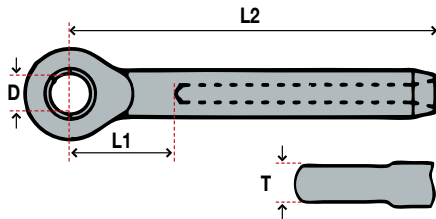

Artikelnr.	L1 mm	L2 mm	T mm	D mm	Für Drahtseil Ø mm	Preis CHF	
NC1400-1000	12	39	2.5	4.8	1.6	8.00	G
NC1400-1100	16	49	2.8	4.8	2.5	9.00	G
NC1400-1200	18	60	5	4.8	3	11.00	G
RF150003	15	48	3.2	4.8	2.5	12.50	F
RF150103	17	55	4.8	6.4	3	13.50	F
RF150104	19	63	6	7.9	4	14.00	F
RF150105	22	73	7	9.5	5	17.00	F
RF150106	30	93	9.5	12.7	6	22.00	F
RF150107	30	101	12.7	12.7	7	27.00	F
RF150108	32	108	12.7	12.7	8	29.00	F

Endstücke mit Gabel und Gelenk

Aus rostfreiem Stahl

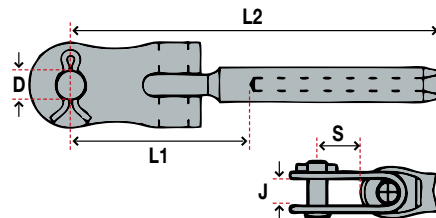

Artikelnr.	L1 mm	L2 mm	D & J mm	S mm	Für Drahtseil Ø mm	Preis CHF	
RF150703	38	78	6.4	15	3	21.00	F
RF150704	45	90	7.9	20	4	26.00	F
RF150705	54	112	9.5	22	5	32.00	F
RF150706	71	136	12.7	28	6	47.00	F
RF150707	80	140	12.7	28	7	49.00	F
RF150708	74	150	12.7	28	8	49.00	F
RF150710	93	187	15.9	41	10	65.00	F

Endstücke mit Gabel

Aus rostfreiem Stahl



NC Form

Ronstan (RF) Form

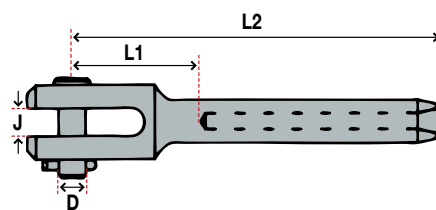

Artikelnr.	L1 mm	L2 mm	J mm	D mm	Für Drahtseil Ø mm	Preis CHF	
NC1300-1000	16	41	2.1	4.8	1.6	16.00	G
NC1300-1100	20	52	2.5	4.8	2.5	17.00	G
NC1300-1200	21	59	4.8	4.8	3	24.00	G
RF150903	22	60	4.8	6.4	3	32.00	F
RF150904	25	70	4.8	7.9	4	33.00	F
RF150905	30	82	6.4	9.5	5	38.00	F
RF150906	31	118	7.9	12.7	6	59.00	F
RF150907	40	122	7.9	12.7	7	83.00	F
RF150908	39	120	7.9	12.7	8	75.00	F



Sealoc Gegenmuttern

Artikelnr.	UNF Gewinde	Sealoc Wantenspanner	Sealoc Wantenspanner mit Graduierung	Preis CHF	
RF157895	3/8"	RF157805	RF157505	9.50	F
RF157896	1/2"	RF157806	-	7.20	F
RF157896	1/2"	RF157807	-	7.20	F
RF157896	1/2"	RF157808	-	7.20	F
RF157898	5/8"	RF157810	-	16.00	F

Wantenspanner mit Gabeln

Aus rostfreiem Stahl

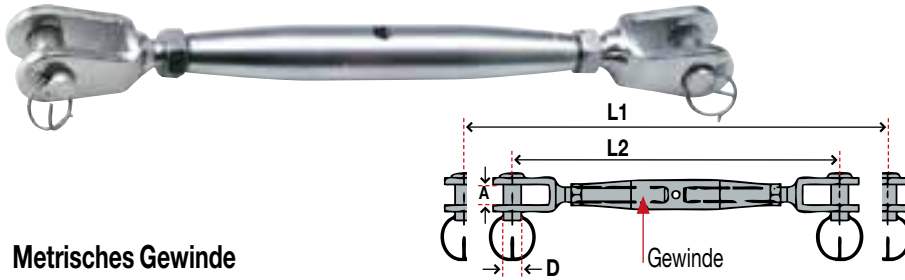

Metrisches Gewinde

Artikelnr.	Metrisches Gewinde	L1 mm	L2 mm	D mm	A mm	Bruchlast	Preis CHF	
BL120005	M 5	180	126	5	7.5	800 kg	23.00	A N
BL120006	M 6	202	140	6	9.5	1300 kg	29.00	A N
BL120008	M 8	240	166	8	11	2350 kg	39.90	A N
BL120010	M10	280	196	9.5	12	3500 kg	53.00	A N
BL120012	M12	350	244	12	14	5100 kg	72.00	A
BL120014	M14	403	283	14	18	5900 kg	106.00	A
BL120016	M16	446	313	16	18	8000 kg	134.00	A
BL120020	M20	550	390	19	24	13000 kg	239.00	A

UNF Gewinde

Artikelnr.	UNF Gewinde	L1 mm	L2 mm	D mm	A mm	Bruchlast	Preis CHF	
BL120006A	1/4"	232	140	6	9.5	1300 kg	29.00	A N
BL120008A	5/16"	242	168	8	11	2350 kg	39.90	A N
BL120010A	3/8"	279	195	10	12	3500 kg	51.00	A
BL120011A	7/16"	310	219	11	15	5100 kg	62.00	A
BL120012A	1/2"	350	244	12	14	5900 kg	77.00	A
BL120016A	5/8"	447	314	16	18	8000 kg	134.00	A
BL120020A	3/4"	548	388	19	24	13000 kg	239.00	A

Wantenspanner zum Abpressen mit Gelenkgabel

Aus rostfreiem Stahl

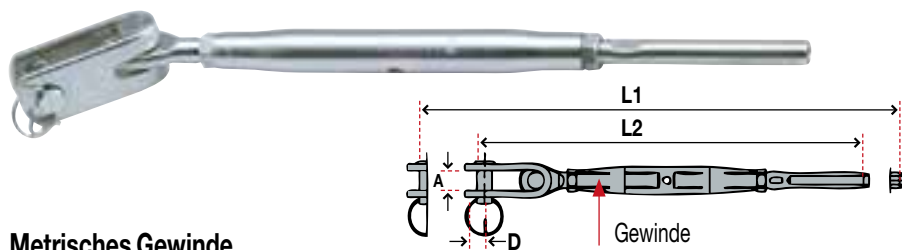

Metrisches Gewinde

Artikelnr.	Metrisches Gewinde	Für Drahtseil Ø mm	L1 mm	L2 mm	D mm	A mm	Bruchlast	Preis CHF	
BL320306	M 6	3	253	191	6.55	8	1300 kg	39.00	A N
BL320408	M 8	4	304	228	8	10	2350 kg	49.00	A N
BL320508	M 8	5	310	234	8	10	2350 kg	49.00	A N
BL320510	M10	5	342	258	9.5	12	3500 kg	56.00	A
BL320612	M12	6	421	315	12.7	18	5400 kg	87.00	A
BL320812	M12	8	444	338	12.7	18	5400 kg	104.00	A
BL320816	M16	8	545	413	16	20	8000 kg	156.00	A
BL321020	M20	10	621	461	19	24	13000 kg	275.00	A

UNF Gewinde

Artikelnr.	UNF Gewinde	Für Drahtseil Ø mm	L1 mm	L2 mm	D mm	A mm	Bruchlast	Preis CHF	
BL320306A	1/4"	3	253	191	6.35	8	1300 kg	39.00	A N
BL320408A	5/16"	4	304	228	8	10	2350 kg	48.00	A N
BL320508A	5/16"	5	310	234	8	10	2350 kg	49.00	A N
BL320510A	3/8"	5	392	258	9.5	12	3500 kg	55.00	A
BL320611A	7/16"	6	400	310	11	15	4700 kg	75.00	A
BL320612A	1/2"	6	421	315	12.7	18	5400 kg	87.00	A
BL320812A	1/2"	8	444	338	12.7	18	5400 kg	99.00	A

Gegenmuttern, metrisches Gewinde

Aus rostfreiem Stahl



Metrisches Gewinde, links

Artikelnr.	Metrisches Gewinde links	Preis CHF	
BL051205	M 5	0.90	C
BL051206	M 6	1.20	C
BL051208	M 8	1.20	C
BL051210	M10	1.80	C
BL051212	M12	2.80	C
BL051214	M14	4.30	C
BL051216	M16	5.50	C
BL051220	M20	7.70	C

Metrisches Gewinde, rechts

Artikelnr.	Metrisches Gewinde rechts	Preis CHF	
BL041205	M 5	0.90	C
BL041206	M 6	1.20	C
BL041208	M 8	1.20	C
BL041210	M10	1.80	C
BL041212	M12	2.80	C
BL041214	M14	4.30	C
BL041216	M16	5.50	C
BL041220	M20	7.70	C

Gegenmuttern mit UNF Gewinde

Aus rostfreiem Stahl



UNF Gewinde, links

Artikelnr.	UNF Gewinde links	Preis CHF	
BL051206A	1/4"	1.20	C
BL051208A	5/16"	1.20	C
BL051210A	3/8"	1.80	C
BL051211A	7/16"	2.70	C
BL051212A	1/2"	2.80	C
BL051216A	5/8"	5.50	C
BL051220A	3/4"	7.70	C

UNF Gewinde, rechts

Artikelnr.	UNF Gewinde rechts	Preis CHF	
BL041206A	1/4"	1.20	C
BL041208A	5/16"	1.20	C
BL041210A	3/8"	1.80	C
BL041211A	7/16"	2.70	C
BL041212A	1/2"	2.70	C
BL041216A	5/8"	5.50	C
BL041220A	3/4"	7.70	C

Wantenspanner zum Abpressen mit Gabel

Aus rostfreiem Stahl

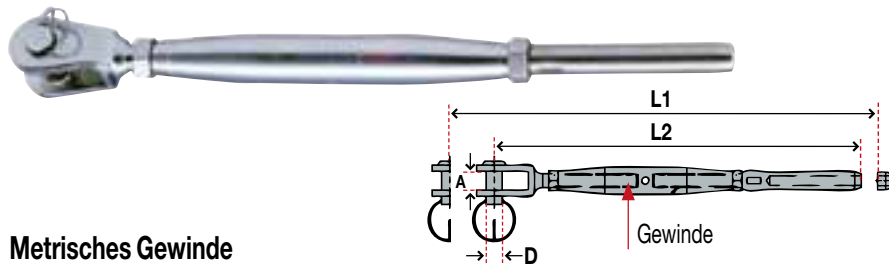

Metrisches Gewinde

Artikelnr.	Metrisches Gewinde	Für Drahtseil Ø mm	L1 mm	L2 mm	D mm	A mm	Bruchlast	Preis CHF
BL122505	M 5	2.5	206	152	5	7.5	800 kg	26.00
BL120306	M 6	3	233	171	6	9.5	1300 kg	27.00
BL120406	M 6	4	242	180	5	7.5	1000 kg	27.00
BL120408	M 8	4	277	201	8	11	2350 kg	37.00
BL120510	M10	5	316	232	9.5	12	3500 kg	46.00
BL120612	M12	6	393	287	12	14	5100 kg	69.00
BL120714	M14	7	447	327	14	18	5900 kg	96.00
BL120816	M16	8	499	366	16	18	8000 kg	122.00
BL121020	M20	10	587	427	19	24	13000 kg	219.00

UNF Gewinde

Artikelnr.	UNF Gewinde	Für Drahtseil Ø mm	L1 mm	L2 mm	D mm	A mm	Bruchlast	Preis CHF
BL120306A	1/4"	3	232	170	6.35	9.5	1300 kg	27.00
BL120406A	1/4"	4	242	180	6.35	9.5	1300 kg	28.00
BL120408A	5/16"	4	275	199	8	11	2350 kg	37.00
BL120510A	3/8"	5	311	227	9.5	12	3500 kg	47.00
BL120611A	7/16"	6	362	272	11	12	4700 kg	63.00
BL120612A	1/2"	6	393	287	12.7	14	5400 kg	69.00
BL120711A	7/16"	7	367	277	11	12	4700 kg	69.00
BL120816A	5/8"	8	499	366	16	18	8000 kg	123.00
BL121020A	3/4"	10	587	427	19	24	13000 kg	219.00

Wantenspanner mit Gabel und Gelenkgabel

Aus rostfreiem Stahl

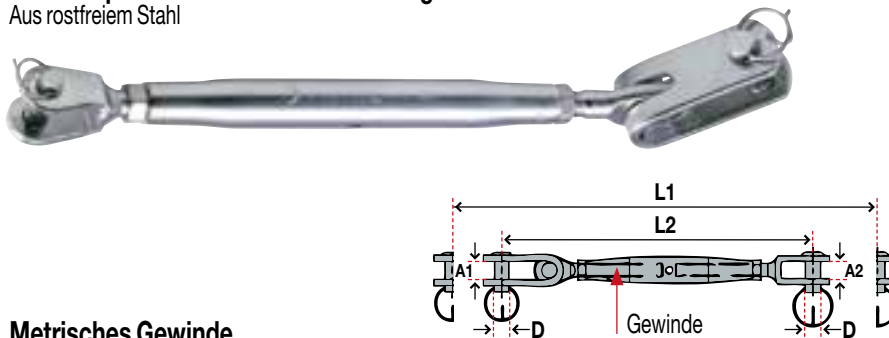

Metrisches Gewinde

Artikelnr.	Metrisches Gewinde	L1 mm	L2 mm	D mm	A1 mm	A2 mm	Bruchlast	Preis CHF
BL320006	M 6	222	157	6	8	9.5	1300 kg	41.00
BL320008	M 8	268	192	8	10	11	2350 kg	49.00
BL320010	M10	311	227	9.5	12	12	3500 kg	69.00
BL320012	M12	383	277	12	18	14	5400 kg	88.00
BL320016	M16	493	361	16	20	18	8000 kg	158.00
BL320020	M20	582	422	19	24	24	13000 kg	335.00

UNF Gewinde

Artikelnr.	UNF Gewinde	L1 mm	L2 mm	D mm	A1 mm	A2 mm	Bruchlast	Preis CHF
BL320006A	1/4"	222	157	6	8	9.5	1300 kg	41.00
BL320008A	5/16"	268	192	8	10	11	2350 kg	49.00
BL320010A	3/8"	311	227	9.5	12	12	3500 kg	64.00
BL320011A	7/16"	347	257	11	15	12	4700 kg	79.00
BL320012A	1/2"	383	277	12	18	14	5400 kg	93.00
BL320016A	5/8"	493	361	16	20	18	8000 kg	166.00
BL320020A	3/4"	582	422	19	24	24	13000 kg	345.00

Geschlossener Körper

Aus rostfreiem Stahl

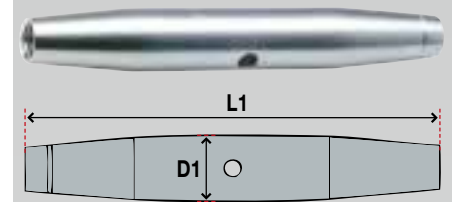

Metrisches Gewinde

Artikelnr.	Metrisches Gewinde	L1 mm	D1 mm	Preis CHF
BL011205	M 5	80	8	6.90
BL011206	M 6	92	10	8.90
BL011208	M 8	112	13.5	15.00
BL011210	M10	120	17.2	17.00
BL011212	M12	150	21.3	29.00
BL011214	M14	170	21.3	33.00
BL011216	M16	190	26.9	39.00
BL011220	M20	220	33.7	69.00

UNF Gewinde

Artikelnr.	UNF Gewinde	L1 mm	D1 mm	Preis CHF
BL011206A	1/4"	92	10	8.90
BL011208A	5/16"	112	13.5	15.00
BL011210A	3/8"	125	17.2	17.00
BL011211A	7/16"	150	21.3	28.00
BL011212A	1/2"	150	21.3	30.00
BL011216A	5/8"	190	26.9	39.00
BL011220A	3/4"	220	33.7	69.00

Offener Körper

Aus verchromter Bronze

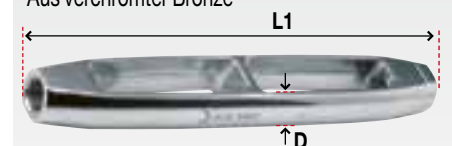

UNF Gewinde

Artikelnr.	UNF Gewinde	L1 mm	D1 mm	Preis CHF
BL011306A	1/4"	100	9	31.00
BL011308A	5/16"	120	11	37.00
BL011310A	3/8"	135	13	40.00
BL011311A	7/16"	150	15	54.00
BL011312A	1/2"	170	17.4	62.00
BL011316A	5/8"	210	20.7	104.00
BL011320A	3/4"	250	25.4	175.00



Smart Pins

Sicherungsstifte mit Velcroverschluss für Wantenspanner. Verpackung mit 4 Stück.

Artikelnr.	Ø mm	Pin Länge mm	Preis CHF
BL1020	2.0	8	23.00
BL1225	2.5	10	24.00
BL1632	3.2	13	27.00

Wantenspanner mit Gabeln

Aus rostfreiem Stahl, Körper aus verchromter Bronze



UNF Gewinde

Artikelnr.	UNF Gewinde	L1 mm	L2 mm	D mm	A mm	Bruchlast	Preis CHF		
BL130006A	1/4"	205	143	6.35	9.5	1300 kg	43.00	A	N
BL130008A	5/16"	244	168	8	11	2200 kg	54.00	A	N
BL130010A	3/8"	299	197	9.5	12	3400 kg	60.00	A	
BL130011A	7/16"	312	222	11	12	4600 kg	74.00	A	
BL130012A	1/2"	358	248	12.7	14	6100 kg	79.00	A	
BL130016A	5/8"	450	312	16	18	9900 kg	157.00	A	
BL130020A	3/4"	562	392	19	24	14400 kg	313.00	A	

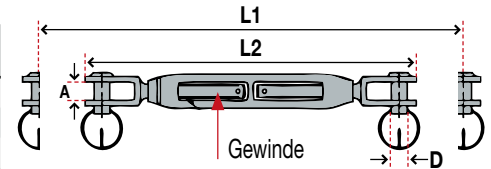

Wantenspanner zum Abpressen mit Gelenkgabel

Aus rostfreiem Stahl, Körper aus verchromter Bronze



UNF Gewinde

Artikelnr.	UNF Gewinde	Für Drahtseil Ø mm	L1 mm	L2 mm	D mm	A mm	Bruchlast	Preis CHF		
BL330306A	1/4"	3	255	193	6.35	8	1300 kg	53.00	A	N
BL330406A	1/4"	4	265	203	6.35	8	1300 kg	53.50	A	N
BL330408A	5/16"	4	304	228	8	10	1700 kg	61.00	A	N
BL330510A	3/8"	5	349	265	9.5	12	2400 kg	65.00	A	
BL330611A	7/16"	6	397	307	11	15	4600 kg	93.00	A	
BL330712A	1/2"	7	433	327	12.7	18	6100 kg	102.00	A	
BL330812A	1/2"	8	448	342	12.7	18	6100 kg	115.00	A	
BL330816A	5/8"	8	536	404	16	20	8700 kg	189.00	A	
BL331020A	3/4"	10	625	465	19	24	9700 kg	309.00	A	

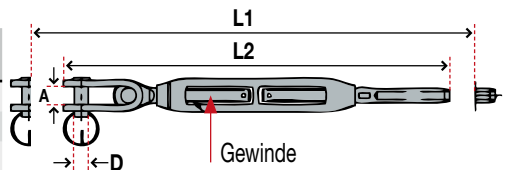

Gabeln mit Gewinde

Aus rostfreiem Stahl

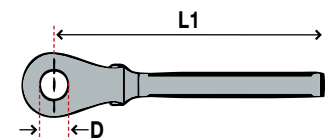
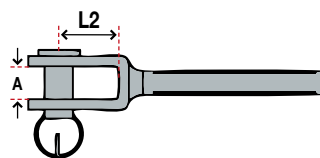

Metrisches Gewinde links			Metrisches Gewinde rechts			Metrisches Gewinde	L1 mm	L2 mm	D mm	A mm	Bruchlast
Artikelnr.	Preis CHF		Artikelnr.	Preis CHF							
BL031205	7.60	A	BL021205	7.70	A	M 5	60	12	5	7.5	800 kg
BL031206	7.90	A	BL021206	7.90	A	M 6	67	12	5	7.5	1000 kg
BL031206X	9.50	A	BL021206X	9.50	A	M 6	68	13	6	9.5	1200 kg
BL031208	12.50	A	BL021208	12.50	A	M 8	82	15	8	11	2200 kg
BL031210	17.00	A	BL021210	17.50	A	M10	94	19	10	12	3400 kg
BL031212	22.50	A	BL021212	23.00	A	M12	119	25	12	14	5000 kg
BL031214	38.00	A	BL021214	38.00	A	M14	137	33	14	14	5900 kg
BL031216	45.00	A	BL021216	45.00	A	M16	151	33	14	18	9400 kg

UNF Gewinde links			UNF Gewinde rechts			UNF Gewinde	L1 mm	L2 mm	D mm	A mm	Bruchlast
Artikelnr.	Preis CHF		Artikelnr.	Preis CHF							
BL031206A	10.30	A	BL021206A	10.30	A	1/4"	68	13	6.35	9.5	1300 kg
BL031208A	13.50	A	BL021208A	13.50	A	5/16"	81	15	8	11	2200 kg
BL031210A	18.00	A	BL021210A	18.50	A	3/8"	94	19	9.5	12	3400 kg
BL031211A	24.00	A	BL021211A	22.00	A	7/16"	104	23	11	12	4600 kg
BL031212A	23.90	A	BL021212A	23.90	A	1/2"	119	25	12.7	14	6100 kg

Augen mit Gewinde
Aus rostfreiem Stahl

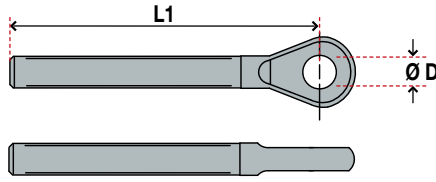

Metrisches Gewinde links			Metrisches Gewinde rechts			Metrisches Gewinde	L1 mm	D mm	Bruchlast
Artikelnr.	Preis CHF	A	Artikelnr.	Preis CHF	A				
BL031906	6.00	A	BL021906	6.00	A	M 6	87	6.5	1300 kg
BL031908	6.30	A	BL021908	6.30	A	M 8	78	8.5	2350 kg
BL031910	8.60	A	BL021910	8.60	A	M10	89	10.5	3500 kg
BL031912	13.90	A	BL021912	13.90	A	M12	110	13	5400 kg

UNF Gewinde links			UNF Gewinde rechts			Gewinde UNF	L1 mm	D mm	Bruchlast
Artikelnr.	Preis CHF	A	Artikelnr.	Preis CHF	A				
BL031906A	6.00	A	BL021906A	6.00	A	1/4"	65	6.5	1300 kg
BL031908A	6.30	A	BL021908A	6.30	A	5/16"	78	8.5	2350 kg
BL031910A	8.60	A	BL021910A	8.60	A	3/8"	89	10.5	3500 kg
BL031911A	17.80	A	BL021911A	17.80	A	7/16"	92	13	4700 kg
BL031912A	13.90	A	BL021912A	13.90	A	1/2"	110	13	5400 kg

Gelenkgabeln mit Gewinde
Aus rostfreiem Stahl

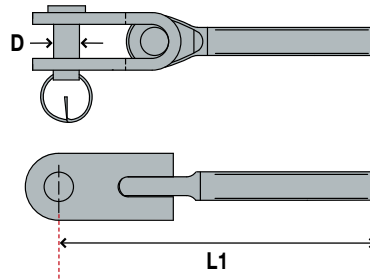

Metrisches Gewinde links			Metrisches Gewinde rechts			Metrisches Gewinde	L1 mm	D mm	Bruchlast
Artikelnr.	Preis CHF	A	Artikelnr.	Preis CHF	A				
BL033206	19.50	A	BL023206	19.50	A	M 6	88	6.3	1300 kg
BL033208	24.00	A	BL023208	24.50	A	M 8	105	8	2350 kg
BL033210	31.00	A	BL023210	31.00	A	M10	126	9.5	3500 kg
BL033212	48.00	A	BL023212	48.00	A	M12	147	12.7	5400 kg

UNF Gewinde links			UNF Gewinde rechts			Gewinde UNF	L1 mm	D mm	Bruchlast
Artikelnr.	Preis CHF	A	Artikelnr.	Preis CHF	A				
BL033206A	19.50	A	BL023206A	19.50	A	1/4"	88	6.3	1300 kg
BL033208A	24.00	A	BL023208A	24.50	A	5/16"	105	8	2350 kg
BL033210A	31.00	A	BL023210A	31.00	A	3/8"	126	9.5	3500 kg
BL033211A	44.00	A	BL023211A	44.00	A	7/16"	142	11	4700 kg
BL033212A	48.00	A	BL023212A	48.00	A	1/2"	147	12.7	5400 kg

Deckbolzen
Aus rostfreiem Stahl

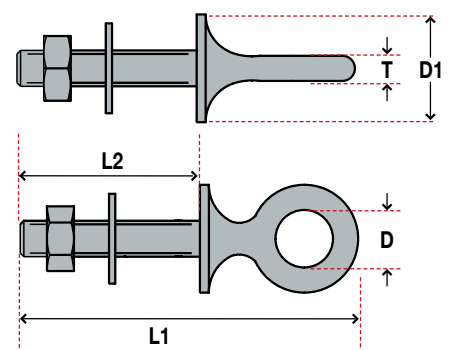

Metrisches Gewinde

Artikelnr.	Metrisches Gewinde	L1 mm	L2 mm	D mm	D1 mm	T mm	Bruchlast	Preis CHF	A
BL370630	M 6	57	30	13	25	5.0	1300 kg	8.40	A
BL370660	M 6	87	60	13	25	5.0	1300 kg	8.90	A
BL370835	M 8	66	35	15	25	6.0	2400 kg	9.40	A
BL371050	M10	85	50	16	30	7.0	3500 kg	15.50	A

Endstücke zum Abpressen



Endstücke mit Auge

Zum Abpressen, aus rostfreiem Stahl

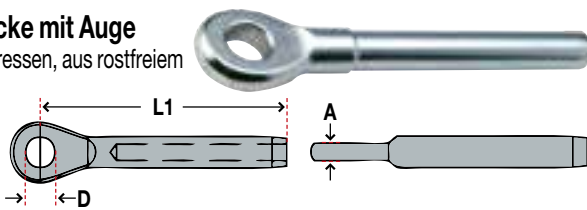

Artikelnr.	Für Drahtseil Ø mm	L1 mm	A mm	D mm	Bruchlast	Preis CHF	A	N
BL190025	2.5	49	3	5.5	800 kg	10.30	A	N
BL190003	3	58	4	6.5	1300 kg	6.90	A	N
BL190004	4	67	5	8.5	2600 kg	7.90	A	N
BL190005	5	79	6	10.5	3500 kg	9.90	A	N
BL190006	6	94	8	13	5600 kg	17.00	A	N
BL190007	7	104	9	13	5600 kg	21.00	A	N
BL190008	8	124	10	14.5	7600 kg	28.50	A	N

Endstücke mit Gabel

Zum Abpressen, aus rostfreiem Stahl

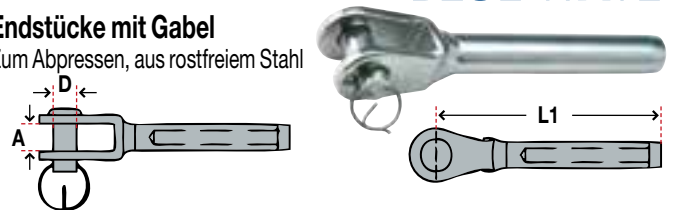

Artikelnr.	Für Drahtseil Ø mm	L1 mm	A mm	D mm	Bruchlast	Preis CHF	A	N
BL100525	2.5	58	7.5	5	800 kg	12.50	A	N
BL100503	3	65	7.5	5	800 kg	11.00	A	N
BL100603	3	68	9.5	6	1250 kg	12.50	A	N
BL100504	4	71	7.5	5	800 kg	11.00	A	N
BL100604	4	73	9.5	6	1250 kg	13.00	A	N
BL100804	4	79	11	8	2350 kg	14.50	A	N
BL100805	5	84	11	8	2350 kg	15.00	A	N
BL109505	5	88	12	9.5	3500 kg	16.90	A	N
BL101206	6	108	14	12	5100 kg	27.90	A	N
BL109506	6	104	12	9.5	3500 kg	22.90	A	N
BL101207	7	117	14	12	5100 kg	34.50	A	N
BL101608	8	139	18	16	8000 kg	49.00	A	N
BL101910	10	149	22	14	9400 kg	50.00	A	N

Endstücke mit Gewinde zum Abpressen

Aus rostfreiem Stahl



Metrisches Gewinde links		Metrisches Gewinde rechts		Metrisches Gewinde	Für Drahtseil Ø mm	L1 mm	L2 mm	Bruchlast		
Artikelnr.	Preis CHF	Artikelnr.	Preis CHF							
BL912505	8.30	A	BL902505	8.20	A	M5	2.5	87	42	800 kg
BL910306	6.60	A	BL900306	6.50	A	M6	3	100	48	1300 kg
BL910406	7.60	A	BL900406	7.50	A	M6	4	110	48	1300 kg
BL910408	7.60	A	BL900408	7.50	A	M8	4	117	57	2350 kg
BL910508	8.50	A	BL900508	8.40	A	M8	5	123	57	2350 kg
BL910510	9.00	A	BL900510	8.90	A	M10	5	130	63	3500 kg
BL910610	16.00	A	BL900610	15.50	A	M10	6	145	63	3500 kg
BL910612	17.00	A	BL900612	17.00	A	M12	6	162	80	5100 kg
BL910714	24.00	A	BL900714	24.00	A	M14	7	180	89	5900 kg
BL910816	29.00	A	BL900816	29.00	A	M16	8	203	100	8000 kg
BL911020	49.00	A	BL901020	48.00	A	M20	10	230	120	13000 kg

UNF Gewinde links		UNF Gewinde rechts		UNF Gewinde	Für Drahtseil Ø mm	L1 mm	L2 mm	Bruchlast		
Artikelnr.	Preis CHF	Artikelnr.	Preis CHF							
BL940306A	7.60	A	BL930306A	7.50	A	1/4"	3	100	48	1300 kg
BL940406A	8.50	A	BL930406A	8.50	A	1/4"	4	110	48	1300 kg
BL940408A	8.50	A	BL930408A	8.50	A	5/16"	4	117	57	2350 kg
BL940508A	9.50	A	BL930508A	9.50	A	5/16"	5	123	57	2350 kg
BL940510A	10.00	A	BL930510A	9.90	A	3/8"	5	130	63	3500 kg
BL940610A	17.00	A	BL930610A	16.50	A	3/8"	6	145	63	5400 kg
BL940611A	17.50	A	BL930611A	17.50	A	7/16"	6	157	68	4700 kg
BL940712A	24.00	A	BL930712A	24.00	A	1/2"	7	170	80	5400 kg
BL940812A	29.00	A	BL930812A	29.00	A	1/2"	8	185	80	5400 kg

Gegenplatten für T-Endstücke

Aus rostfreiem Stahl

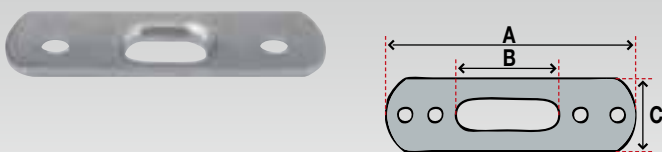

Artikelnr.	Für Drahtseil Ø mm	A mm	B mm	C mm	Preis CHF	A	N
BL616103	2-3	50	13	15	7.80	A	N
BL616105	4-5	88	26	26	14.30	A	N
BL616107	6-7	123	34.5	38	15.50	A	N
BL616110	8-10	151	41	38	60.00	A	N

T-Endstücke zum Abpressen

Aus rostfreiem Stahl

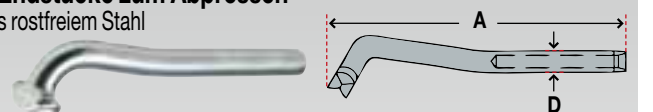

Artikelnr.	Für Drahtseil Ø mm	A mm	D mm	Preis CHF	A	N
BL610025	2.5	83	5.5	14.50	A	N
BL610003	3	83	6.35	12.30	A	N
BL610004	4	101	7.5	12.90	A	N
BL610005	5	112	9	14.70	A	N
BL610006	6	138	12.58	18.90	A	N
BL610007	7	144	14.2	27.00	A	N
BL610008	8	184	16	37.60	A	N

Hakenendstücke zum Abpressen

Aus rostfreiem Stahl

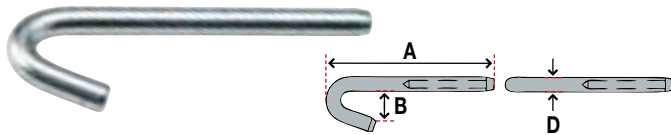

Artikelnr.	Für Drahtseil Ø mm	A mm	B mm	D mm	Preis CHF	A	N
BL630025	2.5	68.5	12	6.35	8.90	A	N
BL63003	3	73	12	6.35	8.90	A	N
BL63004	4	90	18	7.5	9.50	A	N

Endstücke mit Auge zum Abpressen

Aus rostfreiem Stahl, für Befestigung von Wanten oder Relingdrähte mit Tau.

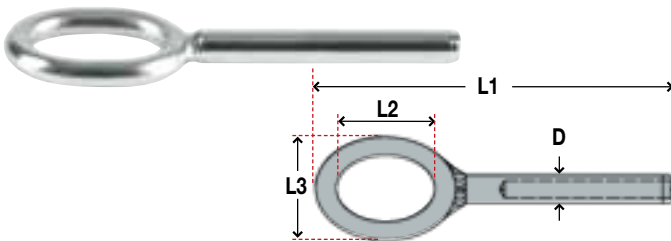

Artikelnr.	Für Drahtseil Ø mm	L1 mm	L2 mm	L3 mm	D mm	Bruchlast	Preis CHF	A	N
BL651025	2.5	85	26	27.2	6	800 kg	15.00	A	N
BL651003	3	90	26	27.2	6	1300 kg	17.50	A	N
BL651004	4	96	26	27.2	6	2600 kg	19.70	A	N

Gelenke mit Gabel/Auge

Aus rostfreiem Stahl

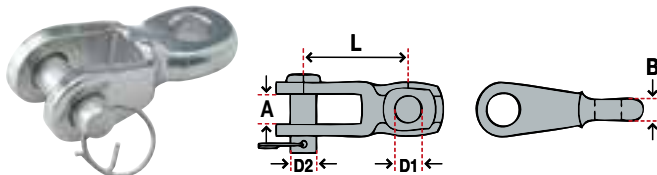

Artikelnr.	L mm	A mm	B mm	D1 mm	D2 mm	Bruchlast	Preis CHF	A	N
BL140506	26	7.5	5	5.5	5	1300 kg	13.90	A	N
BL140608	32	9.5	6	6.5	6	1800 kg	14.80	A	N
BL140810	36	11	8	8.5	8	3200 kg	18.60	A	N
BL141011	45	12.5	9	10	9.5	3500 kg	23.50	A	N
BL141111	51	12	9	11.5	11	5200 kg	29.90	A	N
BL141214	59	14	10	13	12	5900 kg	38.00	A	N
BL141414	78	22	14	14.5	14	7500 kg	59.00	A	N
BL141616	84	22	16	16.5	16	9400 kg	64.00	A	N

Endstücke zum Abpressen mit Gelenkgabel

Aus rostfreiem Stahl

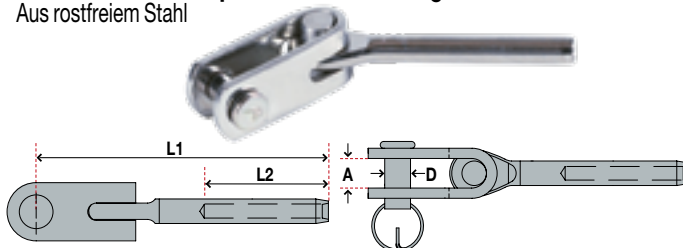

Artikelnr.	Für Drahtseil Ø mm	L1 mm	L2 mm	D mm	A mm	Bruchlast	Preis CHF	A	N
BL500603	3	81	38	6.35	10	1300 kg	14.90	A	N
BL500804	4	94	45	8	11	2350 kg	17.90	A	N
BL509505	5	116	51	9.5	13	3500 kg	27.00	A	N
BL501106	6	135	64	11	15	4100 kg	49.00	A	N

Endstücke mit Kugelkopf zum Abpressen

Aus rostfreiem Stahl



Artikelnr.	Für Drahtseil Ø mm	A mm	B mm	D mm	Preis CHF	A	N
BL620003	3	58	54	6.35	7.20	A	N
BL620004	4	69	63	7.5	8.20	A	N
BL620005	5	79	72	9.0	9.60	A	N
BL620006	6	90	72	12.58	11.50	A	N
BL620007	7	94	87	14.2	21.00	A	N
BL620008	8	116	108	16.0	27.50	A	N
BL620010	10	129	119	17.8	43.00	A	N

Endstücke zum Abpressen mit entfernbarem Auge (für Reling)

Aus rostfreiem Stahl

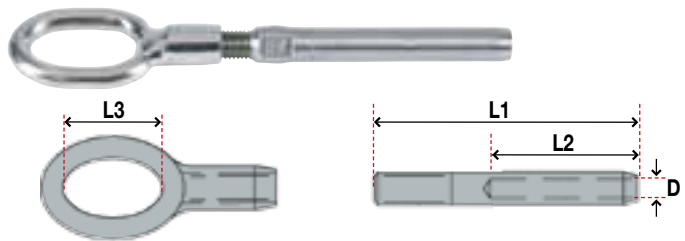

Artikelnr.	Für Drahtseil Ø mm	L1 mm	L2 mm	L3 mm	D mm	Bruchlast	Preis CHF	A	N
BL650003	3	60	38	26	3.5	1000 kg	26.00	A	N
BL650004	4	68	45	26	4.5	2000 kg	27.00	A	N

Gelenke

Aus rostfreiem Stahl

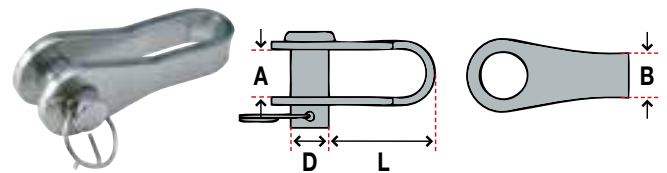

Artikelnr.	L mm	A mm	B mm	D mm	Bruchlast	Preis CHF	A	N
BL140006	25	7.5	7	6	1800 kg	8.60	A	N
BL140008	30	8.5	7.7	8	3600 kg	12.90	A	N
BL140010	40	10.5	10	9.5	4000 kg	16.90	A	N
BL140011	45	11.5	10.5	11	4800 kg	22.50	A	N
BL140012	50	13.5	12	12	5800 kg	25.90	A	N

T-Endstücke mit Auge für Tau

Aus rostfreiem Stahl.

Ideal für textile Trapeze, Achter- und Backstage.

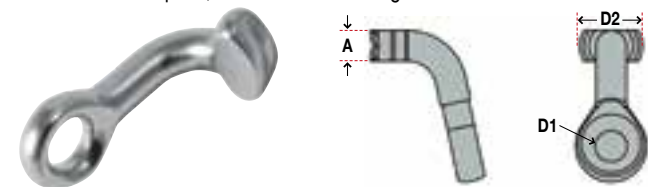

Artikelnr.	Für Tau bis Ø mm	D1 mm	A2 mm	D2 mm	Preis CHF	A	N
BL616506F	3	7.5	6.35	15	11.00	A	N
BL616508F	4	9.5	9	18.5	23.00	A	N
BL616512F	5-6	13.5	14	29	30.00	A	N

Endstücke mit Auge zum Spleissen (ohne Abpressung)

Endstück aus rostfreiem Stahl zum Befestigen von Dyneema Wanten oder Achterstag.

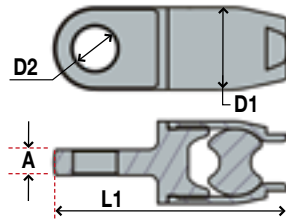

Artikelnr.	Für Tau Ø mm	A mm	D1 mm	D2 mm	L1 mm	Bruchlast	Preis CHF
BL820804RP	4	5	16	8.5	45	1800 kg	49.00
BL821005RP	5	6	21	10.5	58.5	3200 kg	59.00
BL821206RP	6	9	25	13	71	5500 kg	75.00
BL821408RP	8	10	39	14.5	103.5	9400 kg	135.00

Endstücke mit Auge zum Spleissen (ohne Abpressung)

Endstück aus Aluminium zum Befestigen von Dyneema Wanten oder Achterstag, sehr leicht.

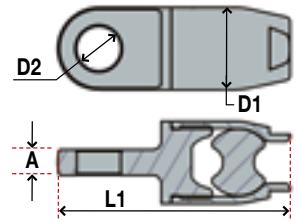

Artikelnr.	Für Tau Ø mm	A mm	D1 mm	D2 mm	L1 mm	Bruchlast	Preis CHF
BL820804RA	4	8	19	8.5	48	2800 kg	56.00
BL821105RA	5	10	24	11.5	66	4300 kg	66.00
BL821206RA	6	13	27	13	75	6100 kg	86.00
BL821608RA	8	16	40	16.5	106	8900 kg	152.00

Endstücke mit Gewinde zum Schrauben (ohne Abpressung)

Aus rostfreiem Stahl

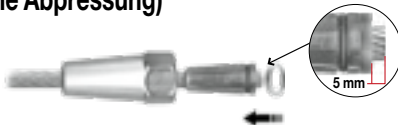

Metrisches Gewinde			UNF Gewinde			Für Drahtseil Ø mm	L1 mm	L2 mm	Bruchlast
Artikelnr.	Gewinde	Preis CHF	Artikelnr.	Gewinde	Preis CHF				
BL800305	M 5	45.00	-			3	79	42	750 kg
BL800406	M 6	53.00	BL800406A	1/4"	53.00	4	92	47	1500 kg
BL800408	M 8	53.00	BL800408A	5/16"	53.00	4	102	57	1500 kg
BL800508	M 8	59.00	-			5	111	57	2180 kg
BL800510	M10	61.00	BL800510A	3/8"	61.00	5	117	63	2180 kg
-			BL800611A	7/16"	82.00	6	130	68	3700 kg
BL800612	M12	82.00	BL800612A	1/2"	82.00	6	145	80	3700 kg
BL800712	M12	110.00	-			7	153	80	4700 kg
BL800812	M12	126.00	BL800812A	1/2"	126.00	8	162	80	5600 kg
BL800814	M14	133.00	-			8	171	89	5600 kg
BL800816	M16	133.00	BL800816A	5/8"	133.00	8	182	100	5600 kg
BL801016	M16	163.00	BL801016A	5/8"	163.00	10	188	100	8360 kg

Endstücke mit Gabel zum Schrauben (ohne Abpressung)

Aus rostfreiem Stahl



Artikelnr.	Für Drahtseil Ø mm	A mm	L1 mm	L2 mm	Achse Ø mm	Bruchlast	Preis CHF
BL840603	3	6	55	63	6	713 kg	55.00
BL840804	4	8	62	73	8	1325 kg	59.00
BL841005	5	10	72	83	10	2038 kg	72.00
BL841206	6	12	82	95	12	2956 kg	92.00
BL841207	7	12	102	115	12	4077 kg	119.00
BL841408	8	14	103	118	14	5300 kg	149.00
BL841610	10	16	115	133	16	8360 kg	189.00

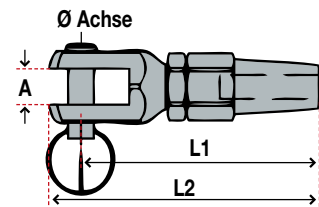

Endstücke mit Auge zum Schrauben (ohne Abpressung)

Aus rostfreiem Stahl



Artikelnr.	Für Drahtseil Ø mm	A mm	L1 mm	L2 mm	Loch Ø mm	Bruchlast	Preis CHF
BL821903	3	5.5	50	58	6.3	713 kg	45.00
BL821904	4	7	58	68	8.3	1325 kg	49.00
BL821905	5	8	70	81	10.3	2038 kg	56.00
BL821906	6	9	83	97	12.3	2956 kg	73.00
BL821907	7	9	89	105	12.3	4077 kg	91.00
BL821908	8	10.5	103	121	14.3	5300 kg	109.00
BL821910	10	13	114	133	16.3	8360 kg	159.00

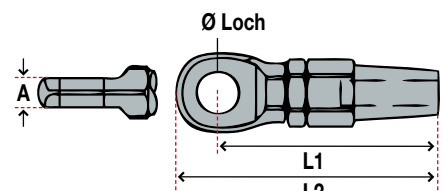



Blue Wave Schraubendstücke (ohne Abpressung)

Die Blue Wave Schraubendstücke sind für hartes Drahtseil von 1 x 19 Konstruktion vorgesehen und garantieren mindestens die gleiche Tragkraft wie das Drahtseil. Einfache und sichere Montage.

1. Bringen Sie Loctite 262 auf dem Gewinde an und schrauben Sie die beiden Teile zusammen. Anschliessend öffnen Sie nochmals die beiden Teile und kontrollieren Sie, ob jede Rille des Gewindes mit Loctite gefüllt ist.

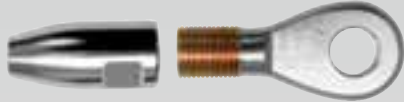

2. Hauptstück über das Drahtseil schieben.



3. Öffnen Sie die äusseren Drahtlitzen.



4. Schieben Sie den Konus im Uhrzeigersinn über die Drahtseele.



5. Verteilen Sie die äusseren Drahtlitzen gleichmässig um den Konus. Die Distanz zwischen dem Konus und den äusseren Litzen sollte das 1 1/2 fache des Drahtseildurchmessers betragen.



6. Beschichten Sie die Innenseite des Endstückes mit Blue Wave PTFE Schmiermittel.



7. Schrauben Sie das Endstück sorgfältig zusammen und ziehen Sie es mit Rollgabelschlüsseln oder Flachschlüsseln fest an.



Ersatzkonusse für Drahtseil 1 x 19

Aus rostfreiem Stahl

Artikelnr.	Für Drahtseil Ø mm	Preis CHF
BL004C	4	5.90
BL005C	5	7.00
BL006C	6	7.00
BL007C	7	8.00
BL008C	8	12.50
BL010C	10	14.50

PTEF Schmiermittel höchster Qualität

Es ist empfohlen, die Gewinde der Wantenspanner mit einem Schmiermittel zu behandeln, damit die Spanner unter hoher Last nicht festsitzen.

BLLUB3	Tube 5 g	17.70
--------	----------	-------

Endstücke mit Auge

Aus rostfreiem Stahl

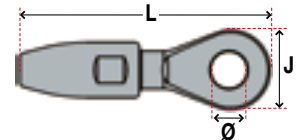

Artikelnr.	Für Drahtseil Ø mm	L mm	J mm	Ø mm	Bruchlast	Preis CHF
BL820804SC	4	57	19.5	8.3	2200 kg	35.00
BL821005SC	5	64	23.5	10.2	2800 kg	41.00
BL821306SC	6	78	27	13	5000 kg	55.00
BL821307SC	7	92	29	13	6000 kg	59.00
BL821608SC	8	113	36	16.5	8000 kg	97.00
BL821910SC	10	133	38	19.5	11000 kg	109.00

Endstücke mit Gelenkgabel

Aus rostfreiem Stahl

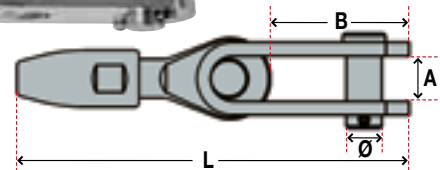

Artikelnr.	Für Drahtseil Ø mm	L mm	A mm	B mm	Ø mm	Bruchlast	Preis CHF
BL830804SC	4	85	10	20	8	2200 kg	53.00
BL831005SC	5	102	12	26	9.5	2800 kg	59.00
BL831306SC	6	132	18	36	12.7	5000 kg	74.00
BL831307SC	7	145	18	35	12.7	6000 kg	79.00
BL831608SC	8	173	20	41	16	8000 kg	109.00
BL831910SC	10	202	24	45	19	11000 kg	176.00

Endstücke mit Gabel

Aus rostfreiem Stahl

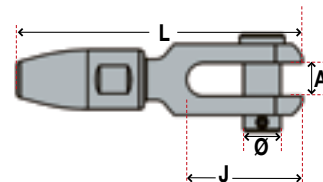

Artikelnr.	Für Drahtseil Ø mm	L mm	A mm	B mm	Ø mm	Bruchlast	Preis CHF
BL840804SC	4	62	6.5	16	8	2200 kg	44.00
BL841005SC	5	73	9	21	9.5	2800 kg	49.00
BL841306SC	6	90	11	26	12.7	4400 kg	68.00
BL841307SC	7	104	11	29	12.7	6000 kg	90.00
BL841608SC	8	120	14	32	16	8000 kg	109.00
BL841910SC	10	142	18	35	19	11000 kg	135.00

Endstücke mit UNF Gewinde

Aus rostfreiem Stahl

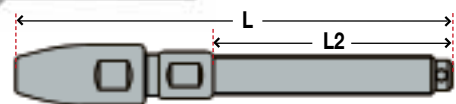

Artikelnr.	Für Drahtseil Ø mm	UNF Gewinde	L mm	L2 mm	Bruchlast	Preis CHF
BL800408SCA	4	5/16"	104	57	2200 kg	38.00
BL800508SCA	5	5/16"	110	57	2200 kg	44.00
BL800510SCA	5	3/8"	115	63	2800 kg	45.00
BL800611SCA	6	7/16"	135	70	4600 kg	55.00
BL800612SCA	6	1/2"	144	80	5000 kg	56.00
BL800712SCA	7	1/2"	154	80	6000 kg	71.00
BL800812SCA	8	1/2"	165	80	6100 kg	84.00
BL801016SCA	10	5/8"	200	100	9900 kg	119.00

Pelikan-Spanner

Ein Pelikan-Spanner ist zum Anbringen eines zusätzlichen Vorstages für eine Leichtwettergenau oder eines Babystages für eine Sturmfock unentbehrlich, vor allem, wenn das Boot mit einem Fockroller ausgerüstet ist. Die exzentrische Form des Pelikanhakens erlaubt ein leichtes Anbringen und ein schnelles Öffnen. Durch die Verwendung einer Kupfer-Nickel-Legierung wird ein Festsitzen und Korrodieren des Spanners vermieden. Die kleine Grösse ist mit einem kompakten Rad lieferbar oder in der verlängerten Version mit einem Klappgriff. Das abgeschlagene Stag kann daher gut am Mast befestigt werden. Die grösseren Ausführungen haben ein integriertes Rätchen-System.



WI5546



WI5554



WI5556



WI5566



WI5585
WI5587
WI5588

Pelikan-Spanner mit Rad

Wichard bietet eine umfassende Reihe von Beschlägen zur Stagbefestigung auf Deck an. Die doppelten Gelenkputtinge z.B. ermöglichen die Befestigung des Spanners und des Segelhalses; sie sind auf die verschiedenen Grössen der Spanner angepasst. Siehe unter "Gelenk- augen" Seite 453.

Pelikan-Spanner mit Griff

Pelikan-Spanner mit Rätche

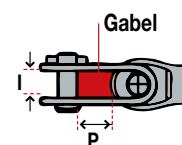

Pelikan-Spanner mit Rad

Artikelnr.	Abstand geschlossen / offen	Gabel l x P / mm	Bolzen Ø mm	Für Drahtseil Ø mm	Arbeitslast	Bruchlast	Preis CHF
WI5546	250 / 310 mm	15 x 20	12	5 / 6 / 7	2800 kg	5300 kg	510.00 G

Pelikan-Spanner mit Griff

Artikelnr.	Abstand geschlossen / offen	Gabel l x P / mm	Bolzen Ø mm	Für Drahtseil Ø mm	Arbeitslast	Bruchlast	Preis CHF
WI5554	310 / 450 mm	10 x 10	8	4 / 5	960 kg	2400 kg	310.00 G
WI5556	450 / 510 mm	15 x 20	12	5 / 6 / 7	2800 kg	5100 kg	590.00 G
WI5566	370 / 540 mm	15 x 20	12	5 / 6 / 7	2800 kg	5000 kg	590.00 G

Pelikan-Spanner mit Rätche

Artikelnr.	Abstand geschlossen / offen	Gabel l x P / mm	Bolzen Ø mm	Für Drahtseil Ø mm	Arbeitslast	Bruchlast	Preis CHF
WI5585	360 / 520 mm	17 x 22	12	7 / 8 / 9	3200 kg	6000 kg	1129.00 G
WI5587	360 / 520 mm	17 x 22	14	7 / 8 / 9	3200 kg	6700 kg	1129.00 G
WI5588	415 / 615 mm	18 x 25	16	9 / 10	3200 kg	9000 kg	1829.00 G

Zubehör für Pelikan-Spanner



Pelikanhaken zum Schrauben

Aus rostfreiem Stahl, mit Gewinde für Endstück oder Wantenspanner.

Artikelnr.	Ø	L mm	Bruchlast	Preis CHF
WI2831	M8	100	2400 kg	78.00 F
WI12836	M12	170	6500 kg	209.00 F
WI12837	M14	170	6500 kg	212.00 F



Doppelte Gelenkaugen

Ermöglicht es, dass Babystag und Stagegelhals einzeln angeschlagen werden können.

Artikelnr.	D Ø mm	Bruchlast	Preis CHF
WI6564	6	2500 kg	68.50 F
WI6565	8	4300 kg	81.50 F
WI6566	10	9000 kg	119.00 F



Verankerung für Babystag

Befestigung auf Mastinnenseite (Schlitz 7 x 100 mm)

WI9150	57.00 F
--------	-----------

Achterstag-Spanner

Zwei Versionen für die Basismodelle sind lieferbar:

Mit Rad oder Klappgriff für häufiges Einstellen. Die grösseren Modelle verfügen über ein Rätchensystem, das eine schnelle und einfache Einstellung mit grossem Bedienungskomfort erlaubt.



WI5526



WI5536



WI5565
WI5567
WI5568

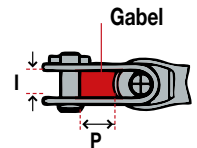

Spanner mit Rad

Spanner mit Griff

Spanner mit Rätzsche

Spanner mit Rad

Artikelnr.	Abstand geschlossen / offen	Gabel l x P / mm	Bolzen Ø mm	Für Drahtseil Ø mm	Arbeitslast	Bruchlast	Preis CHF
WI5526	350 / 520 mm	15 x 20	12	5 / 6 / 7	2800 kg	5300 kg	469.00 G

Spanner mit Griff

Artikelnr.	Abstand geschlossen / offen	Gabel l x P / mm	Bolzen Ø mm	Für Drahtseil Ø mm	Arbeitslast	Bruchlast	Preis CHF
WI5536	350 / 520 mm	15 x 20	12	5 / 6 / 7	2800 kg	5300 kg	510.00 G

Spanner mit Rätzsche

Artikelnr.	Abstand geschlossen / offen	Gabel l x P / mm	Bolzen Ø mm	Für Drahtseil Ø mm	Arbeitslast	Bruchlast	Preis CHF
WI5565	440 / 660 mm	17 x 22	12	7 / 8 / 9	3200 kg	5000 kg	1049.00 G
WI5567	440 / 660 mm	17 x 22	14	7 / 8 / 9	4400 kg	6700 kg	1049.00 G
WI5568	505 / 755 mm	18 x 25	16	9 / 10	5600 kg	9000 kg	1699.00 G

SELDÉN

Seldén Achterstag-Spanner

Diese einzigartigen Achterstag-Spanner mit Schneckengetriebe erlauben eine schnelle Einstellung mit Hilfe einer Winskurbel. Das Gewinde ist über die gesamte Länge durch ein eloxiertes Aluminiumrohr geschützt. Je nach Modell beträgt der Hub 250 mm oder 400 mm und eignet sich für ein Achterstag oder Hahnepot von 6 bis 8 mm Durchmesser.

Artikelnr.	Minimal-länge / mm	Maximal-länge / mm	Hub mm	Für Drahtseil Ø mm	Arbeits- / Bruchlast	Preis CHF
H60005	518	768	250	6-8	3000 / 6000 kg	1055.00 K
H60006	818	1218	400	6-8	3000 / 6000 kg	1194.00 K



Isolatoren zum Abpressen

Aus rostfreiem Stahl und Mittelteil aus Azetal mit hoher Bruchlast.

Artikelnr.	L1 mm	L2 mm	Für Drahtseil Ø mm	Bruchlast	Preis CHF
RF362905	198	302	5	3350 kg	169.00 F
RF362906	261	390	6	5430 kg	189.00 F
RF362907	264	406	7	5430 kg	199.00 F
RF362908	323	478	8	8700 kg	239.00 F



Sail-Sense Spinlock

Sail-Sense ist ein revolutionärer neuer Sensor, der Ihnen hilft, Ihre Segel intelligenter zu verwalten.

Das kleine und leichte Sail-Sense Kästchen wird permanent am Segel befestigt und misst wichtige Leistungsdaten wie UV-Strahlen, Betriebsstunden, G-Force und Segel-Vibrationen.



Um die Leistungsdaten zu aktivieren, laden Sie die SailSense-App von Spinlock herunter.



OS240	Sail Sense Logger	194.00	G
-------	-------------------	--------	---

Spannungsmesser

Eine korrekte und ausgewogene Spannung des stehenden Gutes ist auf jedem Segelboot wichtig. Das Messen und Einstellen der Spannung nach dem Maststellen verbessert die Geschwindigkeit des Bootes. Für die Sicherheit ist eine gleichmässige Belastung der Mastbeschläge und Spanner ein Vorteil, da deren Lebensdauer dadurch verlängert wird. Messen Sie Wanten und andere gespannte Drahtseile in einigen Sekunden.

Alle Modelle werden mit einer Gebrauchsanweisung geliefert.



Rig Sense App

Die Rig Sense Gratis-App für IOS und Android hilft Ihnen, die richtigen Spannungen für die verschiedenen Windverhältnisse wieder zu finden. Sie können eine eigene Tabelle mit Ihren Daten erstellen, Photos hinterlegen und diese dann an Ihre Freunde in der gleichen Bootsklasse weiterleiten und analysieren.



Spinlock Spannungsmesser Rig Sense

Eine korrekte und ausgewogene Spannung des stehenden Gutes ist extrem wichtig. Rig Sense zeigt Ihnen die Werte in Kilogramm an. Zu einem späteren Zeitpunkt kann die gleiche Spannung wieder präzise erreicht werden.

OS183	für Drahtseil und Tauwerk Ø 2 bis 5 mm	153.00	G
OS184	für Drahtseil und Tauwerk Ø 5 bis 8 mm	275.00	G



Standard Spannungsmesser für 1 x 19 Drahtseil

Aus silbereloxiertem Aluminium. Wird mit separatem Eichmass für Drahtseildurchmesser geliefert.

NC4000-1000	für Drahtseil von Ø 2.5 bis 4 mm	119.00	K
NC4000-1100	für Drahtseil von Ø 5 bis 7 mm	129.00	K



Professionelle Spannungsmesser für 1 x 19 Drahtseil

Aus schwarzeloxiertem Aluminium, mit integriertem Eichmass für Drahtseildurchmesser. Sehr genaue Messung und Einstellung der Spannung ohne den Spannungsmesser zu entfernen.

NC4100-1000	für Drahtseil von Ø 2.5 bis 4 mm	159.00	K
NC4100-1100	für Drahtseil von Ø 5 bis 7 mm	169.00	K
NC4100-1200	für Drahtseil von Ø 7 bis 10 mm	339.00	K



Professionelle Spannungsmesser für Wantendraht (Rod)

Aus schwarzeloxiertem Aluminium, mit integriertem Eichmass für Drahtdurchmesser. Diese Modelle erlauben ein sehr genaues Messen und auch ein Einstellen der Spannung ohne den Spannungsmesser entfernen zu müssen. Der Effekt der Spannungsänderung kann direkt während der Einstellung abgelesen werden.

NC4200-1000	für Draht (Rod) von Ø 4.4 bis 6.3 mm	649.00	K
NC4200-1100	für Draht (Rod) von Ø 7.1 bis 9.5 mm	689.00	K





DF59038001 DF59042001N DF59050001N DF59060001N

Wantenspannerüberzüge für Yachten

Aus weichem Kunststoff, per Stück.

Artikelnr.	Für Wantenspanner Ø maximum / mm	Länge max. / mm	Für Drahtseil mm	Preis CHF	
DF59038001	25	360	5-6	14.00	D
DF59042001N	30	375	7	16.00	D
DF59050001N	34	530	9	19.00	D
DF59060001N	38	540	12	21.00	D

Seldén Wantenspannerüberzüge

Der Überzug ist aus Aluminium und kann unten ab- oder aufgeschnitten werden, um den Wantenspanner und das Decksauge vollständig zu überdecken. Oben wird er mittels einem zweiteiligen Nylonendstück verschlossen.

Wantenspanner- überzüge	Für Spanner Ø mm / UNF	Für Drahtseil Ø mm	Ø innen mm	Ø aussen mm	Länge mm	Preis CHF	Ersatzend- stücke	Preis CHF	Artikelnr.	Länge mm	Preis CHF
H319580	11 7/16"	6	35	38	650	39.00	A SN319580	17.00	OOPR	450	25.00
H319581	12 1/2"	7	40	43	650	45.00	A SN319581	27.00			
H319582	16 5/8"	8	46	50	650	49.00	A SN319582	29.00			
H319583	20 3/4"	10	53	57	750	57.00	A SN319583	33.00			
H319584	22 7/8"	12	63	67	1000	74.00	A SN319584	39.00			



H319580
H319581
H319582
H319583
H319584

Ersatzendstücke (zweiteilig)

Für Seldén Wantenspannerüberzüge.



Wantenspannerüberzug

Aus Polyester mit weissem PVC beschichtet, UV-beständig. Befestigung mit Velcro. Mit einstellbarer Schlaufe, damit der Überzug nicht verrutscht. Per Stück.

Wantenschoner

Aus weissem PVC, UV-beständig. Länge 180 cm

Artikelnr.	Für Drahtseil max. / mm	Preis CHF	
DF950133	3	3.00	D
DF950134	4	3.50	D
DF950135	5	4.50	D
DF950136	6	6.00	D
DF950137	7	6.50	D
DF950138	8	7.00	D
DF950140	10	8.00	D
DF950142	12	10.00	D



BW098-L
BW097-L

BW098-N
BW097-N

Rubbaweld Selbstklebebänder

Verschweißen sich von selbst sobald mindestens 2 Lagen aufgeklebt sind zu einem wasserdichten und korrosionssicheren Überzug. Sind weich und elastisch und eignen sich vorzüglich für Wantenspanner, Stecker, Schläuche usw. Für Temperaturen von -40° bis + 100°.

Artikelnr.	Breite mm	Länge m	Preis CHF	
BW098-L	25	5	12.50	C
BW098-N	25	5	12.50	C
BW097-L	25	10	21.00	C
BW097-N	25	10	21.00	C

Salingüberzüge

Aus weichem Kunststoff. Per Paar.

Artikelnr.	Inn. mm	Für Drahtseil max. Ø mm	Preis CHF/ Paar	
DF59000801	50 x 15	8	26.00	D
DF59001001	75 x 20	10	29.00	D



Salingüberzüge

Aus Leder, Neopren, Textil und Gummi mit Velcro-Band zum Anpassen an verschiedene Breiten. Farbe: grau mit UV-Schutz. Passend für alle Arten von Salingen.

- Grösse S für Salingbreiten von 55 bis 90 mm und durchgehende Wanten
- Grösse M für Saling 95 bis 117 mm durchgehende Wanten, 74 bis 95 mm unterbrochene Wanten
- Grösse L für Saling 122 bis 154 mm durchgehende Wanten, 105 bis 122 mm unterbrochene Wanten
- Grösse XL für Saling 122 bis 154 mm unterbrochene Wanten

Artikelnr.	Grösse	Paar	Preis CHF	
TC2351050	S	Paar	49.90	I
TC2351052	M	Paar	49.90	I
TC2351054	L	Paar	51.00	I
TC2351056	XL	Paar	51.00	I

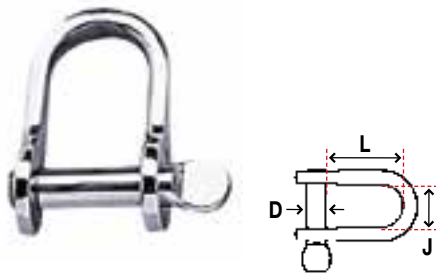

Gerade Schäkel

Aus rostfreiem Stahl, rund

Artikelnr.	D Ø mm	L mm	J mm	Bruchlast	Preis CHF	
RF1851	3.2	12	9	550 kg	8.90	C
RF1806	4	15	10	800 kg	4.80	C
RF616	4.8	18	12	1400 kg	4.90	C
RF617	6.4	22	14	2300 kg	6.80	C
RF618	7.9	29	17	3600 kg	11.00	F
RF619	9.5	40	18	5400 kg	21.00	F
RF620	12.7	41	19	7700 kg	29.00	F

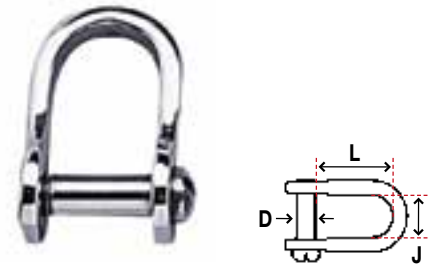

Gerade Schäkel mit Schlitzschraube

Aus rostfreiem Stahl, rund

Artikelnr.	D Ø mm	L mm	J mm	Bruchlast	Preis CHF	
RF615	4	15	10	800 kg	5.30	C
RF150	4.8	18	12	1400 kg	3.90	C
RF151	6.4	22	14	2300 kg	6.90	C
RF152	7.9	29	17	3600 kg	11.00	F

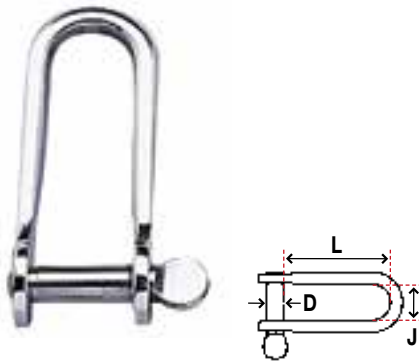

Lange Schäkel

Aus rostfreiem Stahl, rund

Artikelnr.	D Ø mm	L mm	J mm	Bruchlast	Preis CHF	
RF621	4	26	10	800 kg	6.50	C
RF622	4.8	31	12	1400 kg	6.80	C
RF623	6.4	43	14	2300 kg	8.50	C
RF624	7.9	54	17	3600 kg	11.90	F
RF625	9.5	59	18	5800 kg	26.00	F
RF626	12.7	70	19	7700 kg	33.00	F

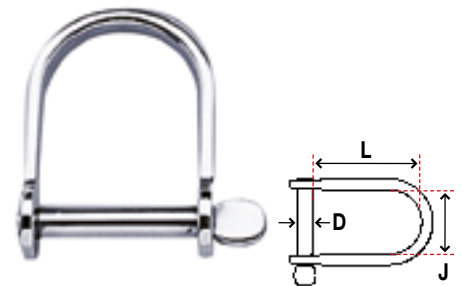

Breite Schäkel

Aus rostfreiem Stahl, rund

Artikelnr.	D Ø mm	L mm	J mm	Bruchlast	Preis CHF	
RF1850S	3.2	12	13	550 kg	14.00	C
RF1852	4.8	28	21	1400 kg	6.80	C
RF1853	6.4	39	30	2300 kg	9.50	F
RF639	7.9	51	28	3600 kg	13.00	F
RF640	9.5	55	29	5800 kg	29.00	F
RF641	12.7	66	31	7700 kg	35.00	F

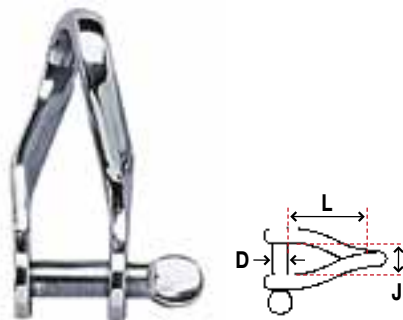

Gedrehte Schäkel

Aus rostfreiem Stahl, rund

Artikelnr.	D Ø mm	L mm	J mm	Bruchlast	Preis CHF	
RF627	4	22	10	800 kg	8.80	C
RF628	4.8	27	10	1400 kg	8.90	C
RF629	6.4	39	14	2300 kg	12.50	C
RF630	7.9	48	16	3600 kg	16.80	F
RF631	9.5	53	16	5800 kg	32.00	F
RF632	12.7	64	19	7700 kg	39.00	F

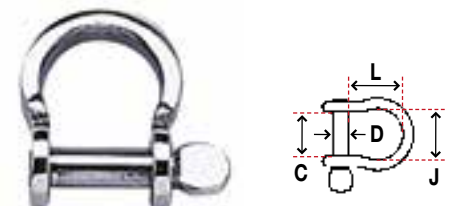

Bugschäkel

Aus rostfreiem Stahl, rund

Artikelnr.	D Ø mm	L mm	C mm	J mm	Bruchlast	Preis CHF	
RF613	3.2	13	7	9	400 kg	5.40	C
RF633	4	14	11	13	800 kg	6.90	C
RF634	4.8	17	14	15	1400 kg	5.80	C
RF635	6.4	21	17	20	2300 kg	8.20	C
RF636	7.9	27	17	22	3600 kg	13.00	F
RF637	9.5	51	22	36	5800 kg	29.00	F

HR Schäkel mit ungesicherter Achse, aus rostfreiem Stahl

HR Schäkel (hochfest) sind aus rostfreiem Stahl 17.4PH geschmiedet und zeichnen sich durch hohe mechanische Leistungsfähigkeit aus.

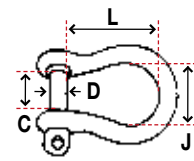
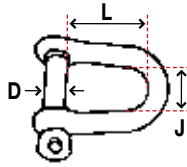

Gerade HR Schäkel

Aus rostfreiem hochfestem Stahl, rund

Artikelnr.	D Ø mm	L mm	J mm	Bruchlast	Preis CHF	
WI11203	6	20	12	2300 kg	20.50	F
WI11204	8	26	16	4100 kg	32.50	F
WI11205	10	33	20	6000 kg	47.50	F
WI11206	12	39	24	10000 kg	69.50	F
WI11207	14	49	28	14000 kg	119.00	F
WI11208	16	56	32	19000 kg	144.00	F
WI11209	20	70	40	28000 kg	245.00	F

HR Bugschäkel

Aus rostfreiem hochfestem Stahl, rund

Artikelnr.	D Ø mm	L mm	C mm	J mm	Bruchlast	Preis CHF	
WI11244	8	37	16	26	4100 kg	39.50	F
WI11245	10	47	20	32	6000 kg	63.50	F
WI11246	12	55	24	40	10000 kg	81.00	F
WI11240	14	63	28	45	14000 kg	136.00	F
WI11247	16	70	32	51	19000 kg	156.00	F
WI11248	20	80	40	60	28000 kg	259.00	F
WI11249	24	108	48	75	35000 kg	386.00	F



Wichard Schäkel selbstsichernd aus rostfreiem Stahl 316L

Der selbstsichernde Bolzen ist ein weiterer Sicherheitsaspekt. Schmale Einkerbungen im Schäkel greifen in den Kopf des Bolzens beim Anziehen. Auch heftige Vibrationen werden den Bolzen nicht lösen.

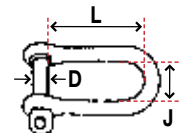
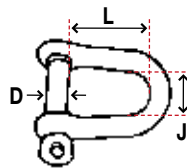

Gerade, selbstsichernde Schäkel

Aus rostfreiem Stahl, rund

Artikelnr.	D Ø mm	L mm	J mm	Bruchlast	Preis CHF	
WI1201	4	13	8	700 kg	5.00	F
WI1202	5	16	10	1000 kg	6.00	F
WI1203	6	20	12	1600 kg	7.50	F
WI1204	8	26	16	2700 kg	12.00	F
WI1205	10	33	20	4300 kg	19.50	F
WI1206	12	39	24	6000 kg	34.00	F
WI1207*	14	47	28	8000 kg	69.50	F

* nicht selbstsichernd

Lange, selbstsichernde Schäkel

Aus rostfreiem Stahl, rund

Artikelnr.	D Ø mm	L mm	J mm	Bruchlast	Preis CHF	
WI1211	4	22	8	700 kg	6.00	F
WI1212	5	29	10	1000 kg	7.00	F
WI1213	6	33	12	1600 kg	9.00	F
WI1214	8	45	16	2700 kg	14.50	F
WI1215	10	55	20	4300 kg	24.50	F

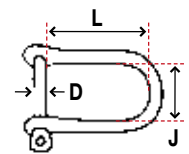
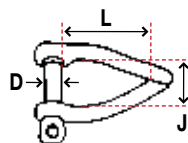

Gedrehte, selbstsichernde Schäkel

Aus rostfreiem Stahl, rund

Artikelnr.	D Ø mm	L mm	J mm	Bruchlast	Preis CHF	
WI1222	5	26	10	1100 kg	9.00	F
WI1223	6	30	12	1500 kg	10.00	F
WI1224	8	40	16	3000 kg	16.00	F
WI1225	10	50	20	4500 kg	25.50	F

Breite, selbstsichernde Schäkel

Aus rostfreiem Stahl, rund

Artikelnr.	D Ø mm	L mm	J mm	Bruchlast	Preis CHF	
WI1262	5	36	20	1100 kg	11.00	F
WI1263	6	42	25.5	1500 kg	14.50	F
WI1264	8	57	32	2700 kg	22.50	F
WI1265	10	72	40	4000 kg	36.00	F



Wichard Schäkel mit unverlierbaren, selbstsichernden Bolzen aus rostfreiem Stahl 316 L

Diese Reihe von Schäkeln mit unverlierbaren Bolzen wurde entwickelt, um optimale Handhabung zu erreichen. Kann sogar mit einer Hand betätigt werden, kein Risiko den Bolzen zu verlieren, auch aufgeschraubt bleibt er ein Teil des Schäkels.

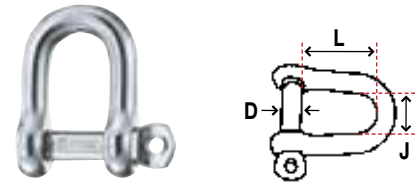
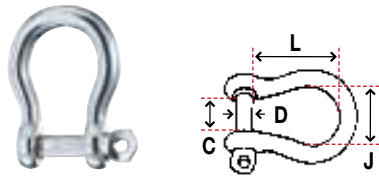

Bugschäkel mit unverlierbaren, selbstsichernden Bolzen

Aus rostfreiem Stahl, rund

Artikelnr.	D Ø mm	L mm	C mm	J mm	Bruchlast	Preis CHF	F
WI1441	4	18	8	13	1000 kg	10.00	F
WI1442	5	23	10	15	1500 kg	11.00	F
WI1443	6	27	12	20	2200 kg	14.50	F
WI1444	8	37	16	26	3700 kg	21.50	F
WI1445	10	46	20	32	5200 kg	34.00	F

Gerade Schäkel mit unverlierbaren, selbstsichernden Bolzen

Aus rostfreiem Stahl, rund

Artikelnr.	D Ø mm	L mm	J mm	Bruchlast	Preis CHF	F
WI1401	4	13	8	1000 kg	8.50	F
WI1402	5	16	10	1500 kg	10.00	F
WI1403	6	20	12	2200 kg	13.00	F
WI1404	8	26	16	3600 kg	19.50	F
WI1405	10	33	20	5200 kg	30.50	F
WI1406	12	39	24	7000 kg	46.50	F

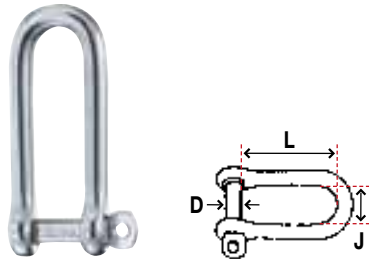

Lange Schäkel mit unverlierbaren, selbstsichernden Bolzen

Aus rostfreiem Stahl, rund

Artikelnr.	D Ø mm	L mm	J mm	Bruchlast	Preis CHF	F
WI1411	4	31	8	1000 kg	10.00	F
WI1412	5	39	10	1500 kg	12.00	F
WI1413	6	46	12	2200 kg	16.00	F
WI1414	8	62	16	3600 kg	25.00	F
WI1415	10	78	20	5200 kg	41.00	F

Gedrehte Schäkel mit unverlierbaren, selbstsichernden Bolzen

Aus rostfreiem Stahl, rund

Artikelnr.	D Ø mm	L mm	J mm	Bruchlast	Preis CHF	F
WI1422	5	37	10	1500 kg	13.00	F
WI1423	6	44	12	2100 kg	17.50	F
WI1424	8	59	16	3700 kg	27.00	F
WI1425	10	74	20	5200 kg	43.00	F

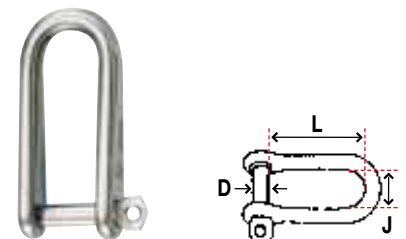
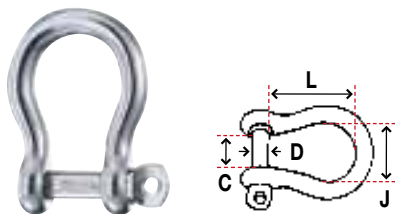

Bugschäkel mit selbstsichernden Standard-Bolzen

Aus rostfreiem Stahl, rund

Artikelnr.	D Ø mm	L mm	C mm	J mm	Bruchlast	Preis CHF	F
WI1241	4	18	8	13	700 kg	6.00	F
WI1242	5	23	10	15	1000 kg	7.00	F
WI1243	6	28	12	20	1500 kg	9.00	F
WI1244	8	37	16	26	2700 kg	14.00	F
WI1245	10	47	20	32	4300 kg	23.00	F
WI1246	12	55	24	40	6000 kg	36.00	F
WI1247*	16	70	32	51	10000 kg	96.00	F
WI1248*	20	80	40	60	15000 kg	175.00	F

Grossegelhs-Schäkel mit selbstsichernden Standard-Bolzen

Speziell für die Lümmelbeschläge entwickelt. Aus rostfreiem Stahl, rund.

Artikelnr.	D Ø mm	L mm	C mm	J mm	Bruchlast	Preis CHF	F
WI1233	6	45	16	15	1500 kg	21.00	F
WI1234	8	59	21	21	2300 kg	26.50	F

Wichard Schlüsselschäkel aus rostfreiem Stahl 316L

Der Bolzen kann leicht durch eine halbe Umdrehung geöffnet werden, bleibt dabei aber unverlierbar mit dem Schäkel verbunden. Ein Steg ermöglicht es, die Leine, die Kausche oder einen Ring unverlierbar am Schäkel zu befestigen.

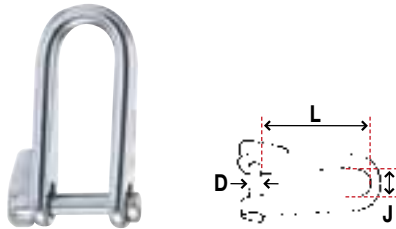

Schlüsselschäkel

Aus rostfreiem Stahl, rund

Artikelnr.	D Ø mm	L mm	J mm	Bruchlast	Preis CHF	F
WI1432	5	37	13	1000 kg	11.50	F
WI1433	6	45	16	1500 kg	15.00	F
WI1434	8	59	21	2300 kg	27.50	F

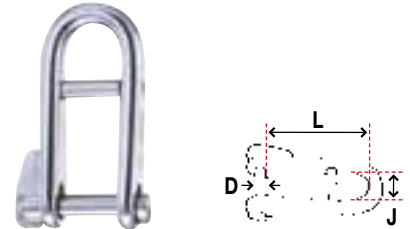

Schlüsselschäkel mit Steg

Aus rostfreiem Stahl, rund

Artikelnr.	D Ø mm	L mm	J mm	Bruchlast	Preis CHF	F
WI81432	5	37	13	1200 kg	16.00	F
WI81433	6	45	16	1700 kg	20.50	F
WI81434	8	59	21	2500 kg	33.00	F

Schäkel mit Inbus-Bolzen zum Schrauben

Der Bolzen ist nicht vorstehend, dadurch kein Einhängen oder Klemmen.

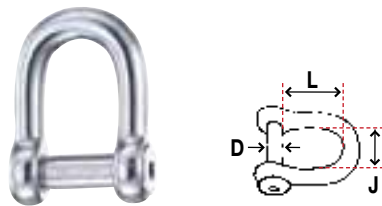

Gerade Schäkel mit Inbus-Bolzen

Aus rostfreiem Stahl, rund

Artikelnr.	D Ø mm	L mm	J mm	Bruchlast	Preis CHF	F
WI1303	6	19	12	1600 kg	12.50	F
WI1304	8	26	16	2700 kg	18.00	F
WI1305	10	33	20	4300 kg	27.50	F
WI1306	12	39	24	5500 kg	46.00	F
WI1363*	6	42	25	1500 kg	19.00	F

* für Grosssegellatten-Schlitten entwickelt

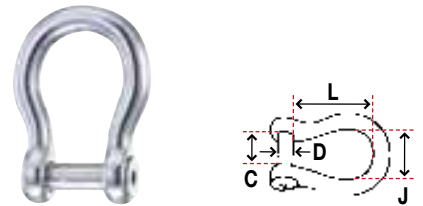

Bugschäkel mit Inbus-Bolzen

Aus rostfreiem Stahl, rund

Artikelnr.	D Ø mm	L mm	C mm	J mm	Bruchlast	Preis CHF	F
WI1343	6	27	12	20	1500 kg	14.50	F
WI1344	8	37	16	26	2700 kg	21.00	F
WI1345	10	47	20	32	4300 kg	32.00	F
WI1346	12	55	24	40	6000 kg	48.50	F

Kauschen-Schäkel aus rostfreiem Stahl 316L

Dieser patentierte Kauschen-Schäkel ist stark und kompakt. Die Leine kann über den glasfaserverstärkten Polypropylen-Formteil gespleisst werden. Eine Kausche ist daher nicht notwendig. Dank unverlierbarem Bolzen sehr praktisch für das Grossfall.

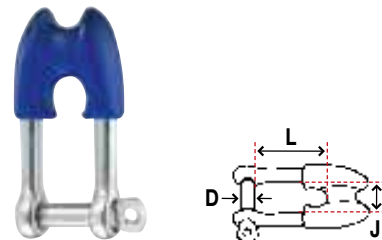

Kauschen-Schäkel mit unverlierbaren Bolzen

Aus rostfreiem Stahl, rund

Artikelnr.	D Ø mm	L mm	J mm	Bruchlast	Preis CHF	F
WI1494	8	41	16	3000 kg	31.00	F
WI1495	10	51	20	5000 kg	48.50	F

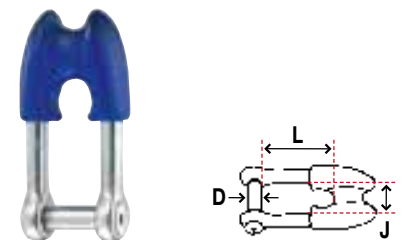

Kauschen-Schäkel mit Inbus-Bolzen

Aus rostfreiem Stahl, rund

Artikelnr.	D Ø mm	L mm	J mm	Bruchlast	Preis CHF	F
WI1394	8	41	16	3000 kg	35.50	F
WI1395	10	51	20	5000 kg	55.00	F

Schäkel, Brummelhaken

Schäkel aus rostfreiem Flachstahl

seasure

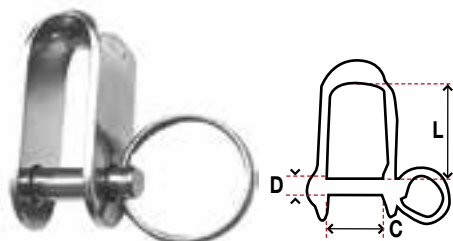

Sea Sure Schäkel mit Bolzen und Federring

Aus rostfreiem Flachstahl

Artikelnr.	D Ø mm	L mm	C mm	Bruchlast	Preis CHF
S2521	5	17	10	1250 kg	6.70 C

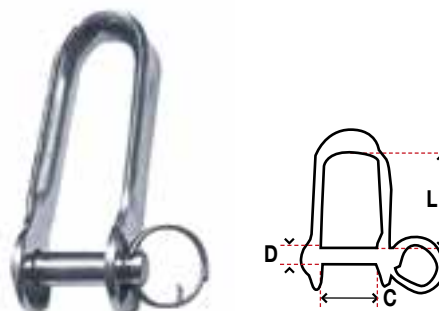

Sea Sure Schäkel mit Bolzen und Federring

Aus rostfreiem Flachstahl

Artikelnr.	D Ø mm	L mm	C mm	Bruchlast	Preis CHF
S2523	5	32	11.5	1070 kg	8.90 C

RONSTAN

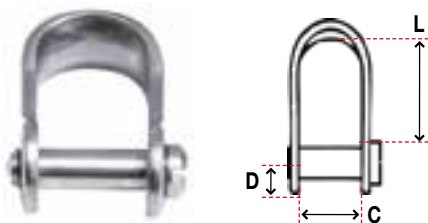

Ronstan Schäkel mit Schlitzschraube

Aus rostfreiem Flachstahl

Artikelnr.	D Ø mm	L mm	C mm	Bruchlast	Preis CHF
RF707	4.8	17	13	1200 kg	7.80 C

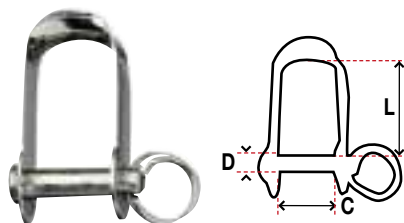

Ronstan Schäkel mit Bolzen und Federring

Aus rostfreiem Flachstahl

Artikelnr.	D Ø mm	L mm	C mm	Bruchlast	Preis CHF
RF807	4.8	20	14	700 kg	6.90 C

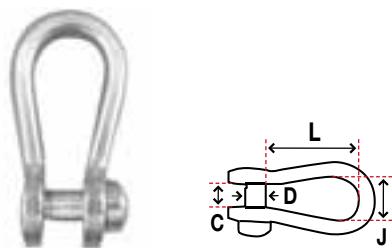

Riley Bugschäkel schmal mit Schlitzschraube

Aus rostfreiem Stahl

Artikelnr.	D Ø mm	L mm	C mm	J mm	Bruchlast	Preis CHF
RM020N	5	18	6	9	1250 kg	7.00 C
RF614	4.8	19	5	10	1300 kg	7.50 C

Brummelhaken



RM038



RF089

Brummelhaken

Aus rostfreiem Stahl

Artikelnr.	Länge über alles / mm	Auge Ø mm	Gewicht g	Bruchlast	Preis CHF
RM038	22	8	3	40 kg	3.20 C
RF089	36	10	10	250 kg	4.90 C



Y075



S1650

Brummelhaken

Aus schwarzem Nylon

Artikelnr.	Länge über alles / mm	Auge Ø mm	Gewicht g	Bruchlast	Preis CHF
Y075	26	6	2	40 kg	2.30 I
S1650	36	8	3	40 kg	3.70 C

allen BROTHERS



Y074



Y174

Allen Brummelhaken

Aus Aluminium

Artikelnr.	Länge über alles / mm	Auge Ø mm	Gewicht g	Bruchlast	Preis CHF
Y074	36	8	7	100 kg	2.60 I
Y174	50	10	19	250 kg	5.50 I



Ronstan Wirbelschäkel

Aus rostfreiem Flachstahl

Artikelnr.	Modell	D Achse Ø mm	Länge über alles / mm	Länge innen A mm B mm	C Breite innen mm	Bruchlast	Preis CHF	
RF576	Wirbelschäkel flach	4	32	6 6	10	350 kg	16.00	F
RF120	Wirbelschäkel flach	4.8	43	9 9	12	650 kg	24.00	F
RF173	Wirbelschäkel flach	6.4	58	12 12	15	700 kg	25.00	F
RF075	Wirbelschäkel flach auf Kugellager	7.9	76	16 16	17	2100 kg	34.00	F

Sea Sure Wirbelschäkel, Bolzen mit Federringen

Aus rostfreiem Flachstahl

Artikelnr.	Modell	D Achse Ø mm	Länge über alles / mm	Länge innen A mm B mm	C Breite innen mm	Bruchlast	Preis CHF	
S2522	Wirbelschäkel flach	4.8	52	14 14	11	450 kg	9.90	F

Masse

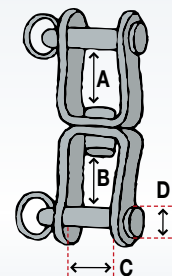

MXEvo 2:1 Grossfallschäkel mit unverlierbarem Bolzen

Der MXEvo ist ein hochfester, aus rostfreiem HR Stahl geschmiedeter Fallschäkel zur Aufnahme von hohen Lasten. Er bietet ein hervorragendes Gewicht- / Festigkeitsverhältnis und bietet gegenüber Standardblöcken höhere Arbeits- und Bruchlasten sowie kleinere Abmessungen und ein geringeres Gewicht. Der MXEvo wurde so entwickelt, dass er an die meisten Kopfbretter von Grosssegeln angeschlagen werden kann. Er lässt sich damit als 2:1 Übersetzung für das Grossfall verwenden und ermöglicht so ein leichteres Setzen des Grosssegels.

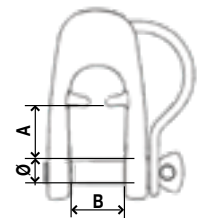

Artikelnr.	Modell	Länge mm	Breite mm	Tau Ø mm	Achse Ø mm	A mm	B mm	Gewicht g	Arbeits- / Bruchlast	Preis CHF	
W11603	Grossfallschäkel MXEvo	53	26	8	6	18	13	53	1040 / 2300 kg	55.00	F
W11604	Grossfallschäkel MXEvo	62	36	10	8	18	18	109	1760 / 4100 kg	66.00	F
W11605	Grossfallschäkel MXEvo	77	44	14	10	22	22	222	2640 / 6000 kg	103.00	F

SELÉN

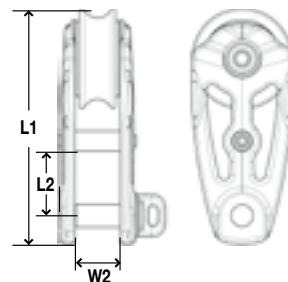

Fallblöcke mit 2:1 Übersetzung und unverlierbarem Bolzen

Montage auf Wirbel des CX Fockrollers möglich

Artikelnr.	L1 mm	L2 mm	W2 mm	Gewicht g	Arbeits- / Bruchlast	Preis CHF	
SN40350101	75	22	13	102	1500 / 3000 kg	113.00	K
SN40450101	93	32	17	246	2500 / 5000 kg	169.00	K
SN50884301	Befestigungspunkt aus rostfreiem Stahl für Fall 2:1, für Tau bis Ø 12 mm					144.00	K

Wichard HR Wirbel

Aus geschmiedetem, rostfreiem und hochfestem Stahl HR 17-4 PH.



Masse
(siehe Tabelle)

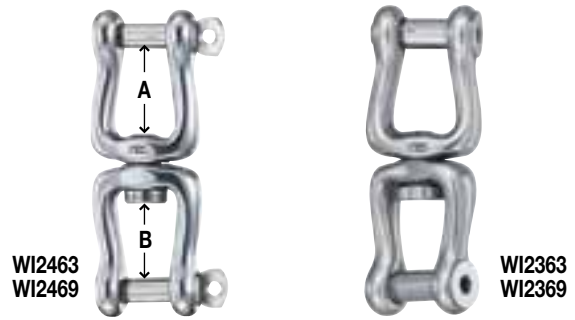

Wirbelschäkel mit entfernbarem Bolzen

Aus geschmiedetem, rostfreiem und hochfestem Stahl HR 17-4 PH.

Bolzen mit Federring

Artikelnr.	D Ø mm	L mm	A Ø mm	B mm	C mm	Bruchlast	Preis CHF	
WI2464	7	70	14	21	11	2800 kg	47.50	F
WI2465	11	105	19	31	18	6000 kg	99.00	F

Inbus-Bolzen

WI2364	8	70	14	21	11	2800 kg	59.50	F
WI2365	10	105	19	31	18	5500 kg	122.00	F

WI2461
WI2462



Wirbelschäkel mit Bolzen

Aus geschmiedetem, rostfreiem und hochfestem Stahl HR 17-4 PH.

Selbstsichernde Bolzen

Artikelnr.	D Ø mm	L mm	A mm	B mm	C mm	Bruchlast	Preis CHF	
WI2463	8	80	17	20	11	2800 kg	54.50	F
WI2469	10	120	27	31	18	5000 kg	116.00	F

Inbus-Bolzen

WI2363	8	80	17	21	11	2800 kg	66.50	F
WI2369	10	120	27	31	18	5000 kg	132.00	F

WI82467
WI82468



Wirbelschäkel mit Bolzen mit Federringen

Aus geschmiedetem, rostfreiem Stahl HR 18-2MO

Artikelnr.	D Ø mm	L mm	A mm	B mm	C mm	Bruchlast	Preis CHF	
WI2461	5	45	9	10	10	1000 kg	15.00	F
WI2462	6	60	15	13	12	1400 kg	28.00	F

Spinnakerwirbel auf Kugellager

Aus geschmiedetem, rostfreiem Stahl HR 17-4PH

Artikelnr.	Länge über alles mm	Länge innen A mm	B mm	Bruchlast	Preis CHF
WI82467	80	26	14	3000 kg	76.50
WI82468	115	35	19	6500 kg	119.00

FB543110
FB543112
FB543115
FB543819



FB543010
FB543012
FB543015
FB543018

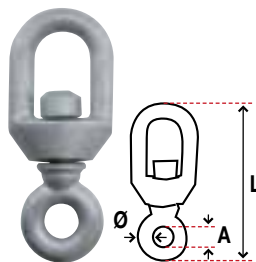

Bojenwirbel

Aus verzinktem Stahl

Mit grossem Auge

Artikelnr.	Ø mm	A Ø mm	L mm	Bruchlast	Preis CHF
FB543110	10	23	110	300 kg	9.50
FB543112	12	32	150	480 kg	10.60
FB543115	15	37	170	850 kg	14.00
FB543819	19	40	220	2000 kg	22.00

Mit kleinem Auge

FB543010	10	15	105	300 kg	7.00
FB543012	12	17	130	480 kg	9.00
FB543015	15	19	150	850 kg	13.00
FB543018	18	24	165	1450 kg	21.00

WI2442
WI2443

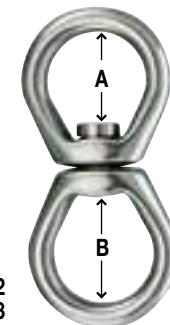

Bojenwirbel (zur Verwendung unter Wasser)

Aus geschmiedetem, rostfreiem Stahl HR 17-4PH

Artikelnr.	Länge über alles mm	Länge innen A mm	B mm	Bruchlast	Preis CHF
WI2442	130	35	41	4000 kg	88.50
WI2443	150	41	46	5500 kg	117.00

Wichard Karabiner für Spischoten

Diese geschmiedeten Karabiner aus rostfreiem HR Stahl lassen sich unter Last leicht öffnen, auch aus Entfernung (z.B. per Leine, Gurte oder mit Spezialdorn). Unentbehrlich für Spinnaker und für andere Anwendungen wo ein Öffnen unter Last nötig ist.

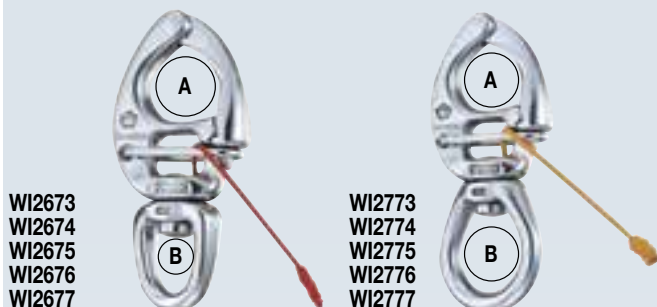

WI2673
WI2674
WI2675
WI2676
WI2677

WI2773
WI2774
WI2775
WI2776
WI2777

Karabiner für Spischoten

Aus rostfreiem HR Stahl

Kleines Wirbelauge

Artikelnr.	Länge über alles mm	A Ø mm	B Ø mm	Bruchlast	Preis CHF	
WI2673	70	14	11	1500 kg	72.00	F
WI2674	80	16	12	2300 kg	79.00	F
WI2675	90	20	13.5	3200 kg	96.00	F
WI2676	110	25	16	4200 kg	121.00	F
WI2677	130	30	20	6300 kg	208.00	F

Grosses Wirbelauge

WI2773	80	14	19	1300 kg	78.00	F
WI2774	90	16	23	2000 kg	84.00	F
WI2775	110	20	26.5	3000 kg	102.00	F
WI2776	120	25	31	4000 kg	129.00	F
WI2777	145	30	35.5	6300 kg	197.00	F



Wichard Speedlink Trigger Karabiner mit Schnellauslösung

Die technisch ausgereifte Formgebung macht ihn besonders leicht und gewährleistet ein einzigartiges Gewichts-Bruchlast-Verhältnis. Sicherheitsverschluss, einfache Auslösung, müheloses Öffnen unter Last.

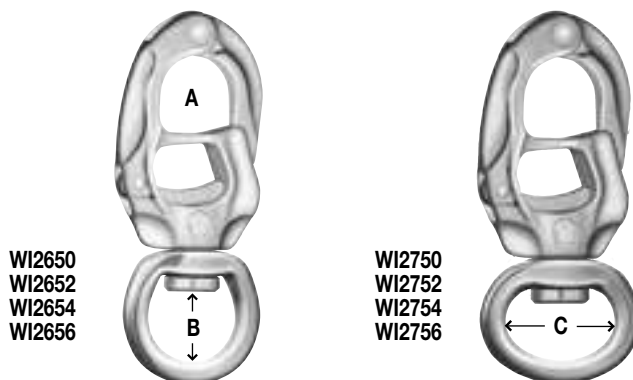

WI2650
WI2652
WI2654
WI2656

WI2750
WI2752
WI2754
WI2756

Universalauge für Fallen, Schoten und Achterholer

Artikelnr.	L mm	A Ø mm	B mm	C mm	Gewicht g	Bruchlast	Preis CHF	
WI2650	74	14	11.5	-	59	2300 kg	149.00	F
WI2652	87	17	16	-	97	3600 kg	159.00	F
WI2654	108	21	22	-	173	5400 kg	179.00	F
WI2656	134	26	27	-	326	9000 kg	239.00	F

Auge für Gurtband für Vorsegelhals

WI2750	72	14	11	23	58	2300 kg	159.00	F
WI2752	83	17	13	26	95	3600 kg	169.00	F
WI2754	102	21	17	35	174	5400 kg	189.00	F
WI2756	134	26	21	59	337	9000 kg	249.00	F



Gibb Supersnap Karabiner

Aus hochfestem rostfreiem Stahl 17-4 PH geschmiedet. Der Supersnap Karabiner lässt sich auch unter Last öffnen. Er findet Anwendung auf Yachten für die Spischoten.

Artikelnr.	Länge über alles mm	A Ø mm	B Ø mm	Bruchlast	Preis CHF	
LG720	98	22	16	4100 kg	139.00	G
LG721	120	26	19	7200 kg	182.00	G

OS9031	Karabiner-Dorn für Supersnap Karabiner				26.00	G
--------	--	--	--	--	-------	---

LEWMAR®



Ultraleichte "NAB" Karabiner aus Kunststoff

Für Leichtwind-Spinnakerschoten
Per Paar (Steuer- und Backbord)
Arbeitslast: 100 kg

Artikelnr.	Modell	Länge über alles mm	Für Tau Ø mm	Gewicht g	Preis CHF/Paar	
L2911000	klein	72	10	23	32.50	F
L29113000	gross	97	12	31	34.00	F



Ronstan Nicro Karabiner für Fallen

Die berühmten Nicro Karabiner von Ronstan sind aus rostfreiem Stahl 15-5PH geschmiedet. Sie können sich unter Last nicht öffnen.



RF6100

RF6200

Ronstan Nicro Karabiner für Fallen mit festem Auge

Aus rostfreiem Stahl 15-5PH

Artikelnr.	Länge über alles mm	A Ø mm	B Ø mm	Bruchlast	Preis CHF
RF6100	66	15	16	2000 kg	42.00 F
RF6200	85	19	19	2200 kg	55.00 F



RF6110
RF6210

RF6120
RF6220

Ronstan Nicro Karabiner für Fallen

Aus rostfreiem Stahl 15-5PH

Kleines Wirbelauge

Artikelnr.	Länge über alles mm	A Ø mm	B Ø mm	Bruchlast	Preis CHF
RF6110	69	10	16	1700 kg	55.00 F
RF6210	92	16	16	3200 kg	69.00 F

Grosses Wirbelauge

RF6120	73	13	16	1500 kg	54.00 F
RF6220	101	25	16	2200 kg	74.00 F



RF6130

RF6240

Ronstan Nicro Karabiner für Fallen mit Wirbelschäkel

Aus rostfreiem Stahl 15-5PH

Artikelnr.	Länge über alles mm	Bolzen Ø mm	A Ø mm	B Ø mm	Bruchlast	Preis CHF
RF6130	72	6.4	13	16	1500 kg	59.00 F
RF6240	100	7.9	22	16	2200 kg	85.00 F

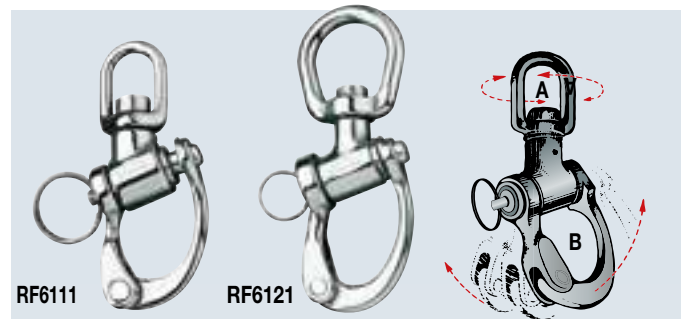

RF6111

RF6121

Ronstan Nicro Trunnion Karabiner mit Gelenk

Patentiert, exklusive Karabiner mit Gelenk und Wirbel für eine richtig orientierte Zugrichtung, z.B. auf gelochten Relingschienen. Aus geschmiedetem rostfreiem Stahl 15-5PH.

Kleines Wirbelauge

Artikelnr.	Länge über alles mm	A Ø mm	B Ø mm	Bruchlast	Preis CHF
RF6111	70	10	16	1500 kg	89.00 F

Grosses Wirbelauge

RF6121	75	16	16	1500 kg	86.00 F
--------	----	----	----	---------	---------

Karabiner für Fallen

Die Wichard Karabiner sind aus hochfestem rostfreiem HR Stahl geschmiedet ausgenommen der Karabiner WI 2470. Sie können unter Zug nicht geöffnet werden. Der Bolzen ist unverlierbar.

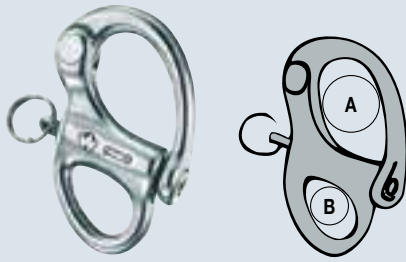

Karabiner mit festem Auge

Aus rostfreiem HR Stahl

Artikelnr.	Länge über alles / mm	A Ø mm	B Ø mm	Bruchlast	Preis CHF
WI2470	35	8	6	400 kg	29.00 F
WI2471	50	16	10	2000 kg	39.50 F
WI2472	70	21	13	3000 kg	58.50 F

Karabiner mit Wirbelschäkel (Flachstahl)

Aus rostfreiem HR Stahl

Artikelnr.	Bolzen Ø mm	Länge über alles / mm	A Ø mm	B Ø mm	Bruchlast	Preis CHF
WI2474	6	80	16	12x15	1600 kg	61.00 F



WI2476
WI2478



WI2473
WI2475
WI2477



WI2373
WI2375
WI2377

Karabiner mit Wirbelschäkel

Aus rostfreiem HR Stahl

Artikelnr.	Bolzen Ø mm	Länge über alles / mm	A Ø mm	B mm	Bruchlast	Preis CHF
WI2476	7	90	21	11x17	3800 kg	93.00 F
WI2478	11	120	26	19x27	7000 kg	161.00 F



Karabiner mit Wirbelauge

Aus rostfreiem HR Stahl

Kleines Wirbelauge

Artikelnr.	Länge über alles mm	A Ø mm	B Ø mm	Bruchlast	Preis CHF
WI2473	70	16	11	2000 kg	57.50 F
WI2475	90	21	14	3700 kg	83.50 F
WI2477	120	26	21	7000 kg	145.00 F

Grosses Wirbelauge

Artikelnr.	Länge über alles mm	A Ø mm	B Ø mm	Bruchlast	Preis CHF
WI2373	80	16	19	2000 kg	58.50 F
WI2375	105	21	26	3600 kg	89.50 F
WI2377	140	26	35	7500 kg	155.00 F

Karabiner mit Gabel

Aus rostfreiem HR Stahl

Artikelnr.	Länge über alles mm	Bolzen Ø mm	Gewicht g	Bruchlast	Preis CHF
WI2293	52	6	54	2000 kg	58.00 F
WI2295	70	7	130	3800 kg	85.00 F

LEWMAR



Karabiner für Lewmar Synchro Blöcke

Aus rostfreiem Stahl

Artikelnr.	Für Lewmar Synchro Blöcke	Bolzen Ø mm	Gewicht g	Bruchlast	Preis CHF
L29925015	Serie 40 / 50	4	40	900 kg	32.00 G
L29926015	Serie 60	5	60	1600 kg	39.00 G
L29927215	Serie 72	6	100	2200 kg	47.00 G
L29929015	Serie 90	9.5	220	4000 kg	78.00 G

SELDÉN



SN40504001

SN40604001

SN40804001

Karabiner für Seldén Blöcke

Aus rostfreiem Stahl

Artikelnr.	Für Seldén Blöcke	Bolzen Ø mm	Gewicht g	Bruchlast	Preis CHF
SN40504001	PBB 50	5	60	1800 kg	37.00 F
SN40604001	PBB 60	6	96	3000 kg	46.00 F
SN40804001	PBB 80	10	232	5000 kg	78.00 F

Karabiner aus geschmiedetem rostfreiem Stahl

Diese Wichard Karabiner haben einen einfachen, soliden und patentierten Federverschluss.



WI2479
WI2480
WI2481
WI2482

WI2381
WI2382

WI2384
WI2385

Standard-Karabiner mit Federverschluss

Artikelnr.	Länge über alles mm	A Ø mm	B Ø mm	Bruchlast	Preis CHF	
WI2479	35	8	4	150 kg	10.00	F
WI2480	50	11	6	300 kg	12.00	F
WI2481	75	12	10	700 kg	19.00	F
WI2482	100	16	13	1500 kg	36.50	F

Sicherheitskarabiner mit Federverschluss

WI2381	75	12	10	1600 kg	23.00	F
WI2382	100	17	14	4000 kg	46.00	F

Karabiner mit Wirbelauge und Federverschluss

WI2384	70	8	13	300 kg	30.50	F
WI2385	100	12	19	750 kg	45.50	F



WI2345
Für Gurten 40 mm

WI2346
Für Gurten 50 mm

Delta Karabiner für Gurtband, mit patentiertem Federverschluss

Aus rostfreiem Stahl 316 (18/12 Mo)

Artikelnr.	Ø mm	Länge über alles / mm	A Ø mm	B mm	Bruchlast	Preis CHF	
WI2345	8	80	13	40	1200 kg	15.00	F
WI2346	10	100	16	50	2200 kg	19.50	F

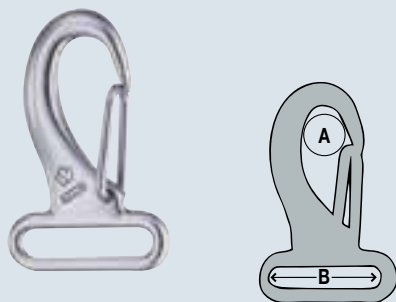

Karabiner für Gurtband (30 mm)

Aus geschmiedetem rostfreiem Stahl mit Federverschluss

Artikelnr.	Länge über alles / mm	A Ø mm	B mm	Bruchlast	Preis CHF	
WI2284	60	11	30	300 kg	19.50	F

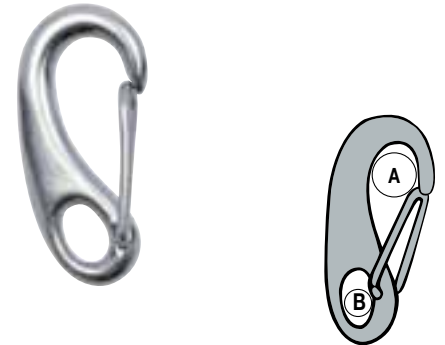

Standard-Karabiner mit Federverschluss

Aus rostfreiem Stahl

Artikelnr.	Länge über alles mm	A Ø mm	B Ø mm	Bruchlast	Preis CHF	
GM247050	50	12	8	250 kg	5.90	C

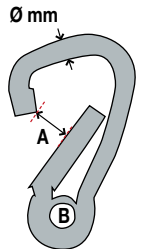

Asymmetrischer Karabiner mit Twist-Sicherung

Aus rostfreiem Stahl

Artikelnr.	Ø mm	Länge über alles / mm	A mm	B Ø mm	Bruchlast	Preis CHF	
BW122	11	124	22	15.5	2800 kg	33.00	D



WI2454



WI2455

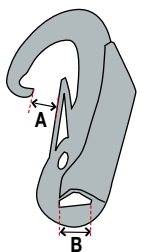

Karabiner mit Doppelverschluss für Sicherheitsleinen

Aus rostfreiem Stahl 316 (18/12 Mo).

Artikelnr.	Länge über alles / mm	A mm	B mm	Bruchlast	Preis CHF	
WI2454	115	18	19	2800 kg	41.00	F
WI2455	115	18	19	2800 kg	41.00	F



Ohne Auge

Mit Auge

Feuerwehr-Karabiner

Aus rostfreiem 316 Stahl (18/12 Mo)

Ohne Auge

Artikelnr.	Ø mm	Länge über alles mm	A mm	B Ø mm	Bruchlast	Preis CHF
BW100	5	51	7	8.5	120 kg	7.30
BW101	6	60.5	8	8.5	120 kg	8.00
BW102	8	80	10	12	120 kg	11.50
BW103	10	100	15	13	1200 kg	18.00
BW108	12	120.5	17	17	2000 kg	22.50
BW108-13	13	160	30	21.5	2400 kg	33.00

Mit Auge

BW104	5	51	7	7	480 kg	8.50
BW105	6	60.5	8	7	480 kg	9.00
BW106	8	80.5	10	10	800 kg	12.50
BW107	10	100.5	15	11.5	1200 kg	19.50
BW109	12	120.5	17	17	2000 kg	24.00
BW109-13	13	160	30	21.5	2400 kg	34.00



Ohne Auge, mit Federsicherung

Artikelnr.	Ø mm	Länge über alles mm	A mm	B Ø mm	Bruchlast	Preis CHF
BW123	8	80	20	12	800 kg	14.00
KI560-10	10	101	26	13.5	1200 kg	19.50

Mit Auge und Federsicherung

KI561-08	8	80	20	10	800 kg	15.50
KI561-10	10	101	26	11.5	1200 kg	21.00



Asymmetrische Wichard Karabiner mit Auge und patentiertem Federverschluss

Aus rostfreiem Stahl 316 (18/12 Mo)

Artikelnr.	Ø mm	Länge über alles / mm	A mm	B Ø mm	Bruchlast	Preis CHF
WI2323	6	60	11	7	800 kg	13.50
WI2325	8	80	15	11	1500 kg	18.00
WI2326	10	100	18	13	2500 kg	24.00
WI2327	12	120	24	16	4500 kg	41.00
WI2328	12	170	30	20	4500 kg	52.00



Ohne Auge

Mit Auge

Mit Sicherung

Mit Auge

Asymmetrische Karabiner

Aus rostfreiem Stahl 316 (18/12 Mo)

Ohne Auge

Artikelnr.	Ø mm	Länge über alles / mm	A mm	B Ø mm	Bruchlast	Preis CHF
BW110	6	65	14	8	500 kg	7.60
BW111	8	85.5	17	12	1500 kg	11.00
BW112	10	101.5	18	13.5	2200 kg	17.50
BW117	12	124	26	17	2800 kg	22.50

Mit Auge

BW113	8	86	17	9.5	1500 kg	12.00
BW114	10	102.5	18	11.5	2200 kg	19.00
BW119	12	124	26	15.5	2800 kg	24.00

Ohne Auge mit Schraubverschluss

KI536-08	8	85.5	16	12	1500 kg	14.00
BW115	10	102.5	16	13	2200 kg	21.00
KI536-12	12	124	22	17	2800 kg	26.00

Mit Auge und Schraubverschluss

KI538-08	8	85.5	16	10	1500 kg	15.50
KI538-10	10	102	16	11.5	2200 kg	22.50
BW120	12	124	22	15.5	2800 kg	27.00



Ohne Auge

Mit Auge

Wichard Karabiner mit patentiertem Federverschluss

Aus rostfreiem Stahl 316 (18/12 Mo).

Ohne Auge

Artikelnr.	Ø mm	Länge über alles / mm	A mm	B Ø mm	Bruchlast	Preis CHF
WI2333	6	60	10	8	600 kg	11.50
WI2335	8	80	13	11	1600 kg	15.00
WI2336	10	100	15	12	2500 kg	19.50
WI2337	12	120	21	17	3800 kg	36.50

Mit Auge

WI2313	6	60	10	8	600 kg	12.50
WI2315	8	80	13	11	1300 kg	16.00
WI2316	10	100	15	12	2500 kg	22.00
WI2317	12	120	21	17	3600 kg	37.50



Jinx Wakeboard Set

Gemässigt Wakeboard mit guter Führung und ausgezeichnetem Kantenhalt, das den Fahrer unterstützt und schnelle Fortschritte ermöglicht. Mit Junior Bindungen 1-6 (32-39), Handle und Tasche. Länge: 128 cm

JWAK-278821008	128 cm	459.00	G
----------------	--------	--------	---



Logo Wakeboard Set

Das ideale Einsteigerbrett. Hohe Stabilität und einfache Kontrolle erlauben schnelle Fortschritte und viel Spass für Familie und Freunde. Mit Maze Bindungen in Grösse 40-46. Länge: 138 cm

JWAK-278821007	138 cm	479.00	G
----------------	--------	--------	---



Vanity Wakeboards

Dieser Shape ist der Klassiker der Jobe Palette und bietet unerreichte Schnelligkeit und Stabilität. Sein "Continuous Rocker" ermöglicht mühelose und flüssige Absprünge. Mit vier seitlichen Finnen und zwei Mittelfinnen.



Set Wakeboard Vanity

Mit Unit Bindungen in Grössen: L 131 cm mit 3-6 (35-39), L 136 cm mit 7-10 (40-44) und L 141 cm mit 10-12 (44-47). Länge: 131, 136 oder 141 cm

JWAK-278821004-3-6	131 cm	499.00	G
JWAK-278821005-7-10	136 cm	499.00	G
JWAK-278821006-7-10	141 cm	499.00	G
JWAK-278821006-10-12	141 cm	499.00	G



Vanity Wakeboard Men (ohne Bindungen)

JWAK-272519005-136	136 cm	329.00	G
JWAK-272519005-141	141 cm	329.00	G



**NEW
2021**

Shade Wakesurf

Formgepresstes Wakesurf für aufstrebende Fahrer.
Länge: 161.5 cm
Für Fahrer bis zu 95 kg.

JWAK-582519002 399.00 | G

Accelarate Wakesurf

Wendiges, formgepresstes Wakesurf für aufstrebende Fahrer.
Länge: 125 cm
Für Fahrer bis zu 95 kg

JWAK-582519003 379.00 | G

Sonic Wakesurf

Wendiges, formgepresstes Wakesurf für aufstrebende Fahrer.
Länge: 125 cm
Für Fahrer bis zu 90 kg.

JWAK-582520003 619.00 | G

Rush Wakesurf

Brandneuer Jobe Rush Skim-Style Wakesurfer mit superdünnen Rails, einer schnellen Rocker-Linie und einem EVA-Deckpad mit extra hohem Tail Kick. Perfekt für Anfänger bis Fortgeschritten. Länge: 132.8 cm

JWAK-582521003 339.00 | G



Stimmel Multiboard

Das Alleskönner- Board für die ganze Familie: Ob Kneebboard, Wakesurfer oder Wakeskate, alle Varianten sind möglich. Viel Spass!
Länge: 135 cm

JWAK-252520001 309.00 | G



Dipper Bodyboard

Bodyboard für Einsteiger. Mit Leash.
Länge: 99 oder 107 cm
JWAK-286219001-39CH: 39"/99 cm
JWAK-286219001-42CH: 42"/107 cm

JWAK-286219001-39CH 59.00 | G
JWAK-286219001-42CH 59.00 | G



Savage Wakeskate

Einsteiger Wakeskate aus Holz. Leichte Handhabung dank verzeihendem "Continuous Rocker".
Länge: 109 cm

JWAK-572320001-109 189.00 | G



Wakesurf Rope

Das Gewebe dieses Wakesurfseils ist dicker als das Hauptseil, so dass Sie sich gut festhalten können. Mit komfortablem und weichem EVA-Griff welcher 25.4 cm breit ist.
Länge: 24' (7 m)

JWAK-211520001 69.00 | G



Tow Hook

Speziell für Kneebboards. Diese kann man mit dem Haken am Board für einen einfacheren Start verbinden. Es gibt die Handle in 15" (38.1cm) und in 8" (20.3 cm). Und los geht die wilde Fahrt! Länge: 24' (7 m)

JROP-211220007 89.00 | G



59" / 67" 67" 67"

Allegre 59" et 67"

Ein Paar Wasserski mit konkavem Tunnel für eine gute Stabilität. Einfache und verstellbare Bindungen. Ein Ski ist mit einer Fusschlaufe zum Gebrauch als Monoski ausgerüstet. Verstellbare Bindungen, Grösse 37-47.



Mode

Dieses wendige Paar Wasserski ist für alle sportlichen Fahrer geeignet. Mit Aluminium Finnen, Direct Bindungen (Grösse 35-47) und einer Fusschlaufe hinten.

Mit Bindungen

JSKI-203320002-59	59" (150 cm) bis 50 kg	249.00	G
JSKI-203320002-67	67" (170 cm) bis 100 kg	249.00	G
JSKI-203320001-67	67" (170 cm) bis 100 kg	249.00	G
JSKI-203320003-67	67" (170 cm) bis 100 kg	249.00	G

JSKI-203220001	67" (170 cm) 55 bis 90 kg	329.00	G
----------------	------------------------------	--------	---



Hemi

Breites Paar Ski, welches einen mühelosen Start ermöglicht und auch mit einem weniger leistungsfähigen Motorboot gefahren werden kann. Mit einer Fusschlaufe zum Gebrauch als Monoski ausgerüstet. Verstellbare Bindungen. Grösse 37-47.

JSKI-202420001-59	59" (150 cm) bis 60 kg	259.00	G
JSKI-202420001-65	65" (165 cm) bis 110 kg	259.00	G



Hemi Trainers Junior

Kinderski komplett mit Leine und Griff. Die beiden Ski sind fest verbunden, um ein Auseinanderdriften zu verhindern. Verstellbare Bindungen. Masse: 46" (117 cm) bis 30 kg

JSKI-202420002		229.00	G
----------------	--	--------	---



Shark Trainer

Der Shark Trainer wurde entwickelt um Kindern auf lustige und einfache Weise den Einstieg in das Wasserskifahren zu ermöglichen. Aufblasbarer Tube mit Trainingsgriff, Griff und Zugleine 10 m.

JTUB-230120002	153 x 126 cm	219.00	G
----------------	--------------	--------	---



JSKI-262519001-67CH

JSKI-262520001-67

Mode Slalom

Der Mode wurde als Spass und Hobby Ski entwickelt. Seine breiten Masse erlauben mühelose Starts. Dieser Ski verzeiht ohne an Genauigkeit und Beweglichkeit einzubüssen. Für alle Niveaus.

Mit Direct Bindung (Grösse 35-47) und Fusschlaufe hinten.

JSKI-262519001-67CH	67" (170 cm) 55 bis 110 kg	249.00	G
JSKI-262520001-67	67" (170 cm) 55 bis 110 kg	239.00	G



Baron Slalom

Vielseitiger, sportlicher Ski mit leichter Kurven-einleitung. Für alle Fahrer. Mit Kunststoff Finne.

67" (170 cm), 55 bis 90 kg
69" (175 cm), 65 bis 100 kg
Ohne Bindungen

JSKI-262320001-67	67"	399.00	G
JSKI-262320001-69	69"	399.00	G



Baron Slalom Comfort Set

67" (170 cm), 55 bis 90 kg
69" (175 cm), 65 bis 100 kg

Baron Slalom Focus Set

69" (175 cm), 65 bis 100 kg

Baron Slalom Comfort Set

JSKI-268820003-8-11	67"	599.00	G
JSKI-268820004-8-11	69"	599.00	G

Baron Slalom Focus Set

JSKI-268820002-STANDARD	69"	519.00	G
-------------------------	-----	--------	---



Encore Slalom 68' Set

Der Encore Slalom Ski ist unser Slalom Ski für echte Slalom-Fans. Dieser Ski hat eine konkave Kante, um maximale Geschwindigkeit und Kontrolle zu gewährleisten.

68" (173 cm) 55 bis 110 kg.

Mit Comfort Bindung 41-44.

JSKI-268820009-8-11	mit Comfort Bindung 41-44	999.00	G
JSKI-262320002	ohne Bindung	999.00	G

Bindungen für Wasserski

Fuss vorne

Aus Plastisol



JACC-350801007	Junior (34-40)	25.00	G
JACC-350801009	Kinder (28-36)	25.00	G

Fusschlaufe

Aus Plastisol



JACC-350800001	Erwachsene (38-47)	25.00	G
JACC-350804001	Junior (34-40)	25.00	G

Verstellbare Ferse

Aus Plastisol



JACC-350800006	Erwachsene (37-45)	32.00	G
JACC-350801008	Junior (34-40)	29.00	G
JACC-350801010	Kinder (28-36)	29.00	G



Comfort Bindung

Komfortable Schnürbindung, die einen hervorragenden Halt bietet.

JFIX-333113001-5-8	5-8 (37-41)	219.00	G
JFIX-333113001-8-11	8-11 (41-45)	219.00	G
JFIX-333113001-11-14	11-14 (45-48.5)	219.00	G

Slalom

Fuss hinten für alle Niveaus.

JFIX-333116002	Standard (39-42)	89.00	G
----------------	------------------	-------	---

RTP Nylon

Fuss hinten für alle Niveaus.

JFIX-330816002-STA	Standard (39-42)	89.00	G
--------------------	------------------	-------	---

NEW 2021

RTP Aluminium

Fuss hinten für Fortgeschrittene
Grössen: Mini, Standard, XL

JFIX-330021001		99.00	G
----------------	--	-------	---

Handles für Wasserski



JROP-211117025



JROP-211117026

Sport Series

Griff mit Leine zum Wasserskifahren.

Leinenlänge: 75' (23 m)

Griffbreite: 12" (30.5 cm)

JROP-211117025	2-teilig	49.00	G
JROP-211117026	8-teilig	59.00	G



Transfer Ski Combo

Traditionelles Wasserskiseil mit 28 mm dickem Gummi-Griff.

Leinenlänge: 60' (18 m)

Griffbreite: 12" (30.5 cm)

JSKI-211220002	rot	39.00	G
JSKI-211220003	grün	39.00	G
JSKI-211220004	blau	39.00	G



Easy Up Deep V Deluxe

Griff in V-Form mit bequemer, 4 mm dicker Diamond-Schaum-Haltefläche. Erleichtert das Starten mit Monoskis. Mit Leine 70'/21 m (1 x 55' + 1 x 15')

Griffbreite: 15" (38 cm)

JROP-211220001	blau	69.00	G
----------------	------	-------	---

Handles für Wakeboards



Prime Wake Combo

Wakeboard Griff mit bequemer EVA-Schaum-Polsterung im Set mit einer Polyesterleine.

Länge 55'/17 m, Griffbreite: 15" (38 cm)

JROP-211320001	blau	49.00	G
JROP-211320002	rot	49.00	G



TurboSwing XL Schleppbügel

Schleppbügel für Wakeboard, Wasserski und Tubes. Der halbrund gebogene Bügel aus rostfreiem Stahl kann, ohne dass es erforderlich ist, den Aussenbordmotor abzubauen, mit zwei Halterungen auf der Motorhalterung befestigt werden. Die Wasserskileine wird an der EZpulley®-Rolle befestigt, die elastisch rund um den Motor läuft.

TC64191	TurboSwing XL Schleppbügel	699.00	B
---------	----------------------------	--------	---

Wakesurf Rope

Das Gewebe dieses Wakesurfleine ist dicker als das Hauptseil, so dass Sie sich gut festhalten können.

Mit komfortablem und weichem EVA-Griff welcher 25.4 cm breit ist.

Länge: 24' (7 m)



JWAK-211520001	69.00	G
----------------	-------	---



Neopren Handschuhe

Handschuhe aus 3 mm dehnbarem Neopren. Für einen besseren Tragekomfort ist der Handschuh vorgeformt.

JACC-340019002 | S-XXL | 59.00 | G



Unit Wakeboard Bindungen

Leichte und gut sitzende Schnürbindungen, die den Fahrern den nötigen Halt bieten.
Größen: 3-6 (35-39), 7-10 (40-44), 10-12 (44-47)

JFIX-393119101 | 169.00 | G



Maze Wakeboard Bindungen

Leichte und gut sitzende Schnürbindungen, die den Fahrern den nötigen Halt bieten.
Größe: 40-46

JFIX-393119001-STAND | 149.00 | G



Padded Slalom Bag

Superstarkes Gewebe komplett gepolsterte Bodenplatte. Komfortable Schulterriemen für leichtes Tragen.

JACC-221119001 | Masse: 180 x 23 x 25 cm | 89.00 | G



Grip Handschuhe für Wasserski und Wakeboard

Handfläche in haftendem Palvec Gewebe.

JACC-341017003 | XS-XXL | 69.00 | G



Neopren Slalom Bag

Aus 2.5 mm Neopren. Tasche mit Gurte zum Festbinden passend für alle Jobe Ski.

JACC-221117001 | Masse: 145 x 20 cm | 49.00 | G



JOBE

Base Helmet

Dieser Helm ist die perfekte Ergänzung für Ihre Ausrüstung. Die einzigartige doppellagige Schaum-Konstruktion passt sich perfekt an.

Größen

XS	53-54 cm
S	55-56 cm
M	57-58 cm
L	59-60 cm
XL	61-62 cm



vintage teal

JACC-370020004 | XS-M | 69.00 | G



teal blue

JACC-370017002 | XL | 69.00 | G



midnight blue

JACC-370020003 | S-XL | 69.00 | G



black

JACC-370020001 | S-XL | 69.00 | G



BEST SELLER

JNEO-303620005

JNEO-303621010

4
Wärme Index

3
Wärme Index

Sofia Damen Anzug und Shorty

Unerreichte Bewegungsfreiheit und Komfort bei allen Wassersport Aktivitäten.

- Anzug aus 3 und 2 mm superstretch Finemesh Neopren
- Shorty aus 3 und 2 mm superstretch Finemesh Neopren
- Sichtbare Nähte
- Gerollte Arm- und Beinabschlüsse

JNEO-303619220



3
Wärme Index

Savannah Damen Anzug

Unerreichte Bewegungsfreiheit und Komfort bei allen Wassersport Aktivitäten.

- Anzug aus 2 mm superstretch Finemesh Neopren
- Sichtbare Nähte
- Gerollte Arm- und Beinabschlüsse

JNEO-303517253 | Damen M-L | 99.00 | G

JNEO-303519222	Damen Anzug, schwarz-türkis	S-L-XL	129.00	G
JNEO-303620005	Damen Shorty, schwarz-vintage teal	S-XL	99.00	G
JNEO-303621010	Damen Shorty, schwarz-pink	L-2XL	99.00	G
JNEO-303619220	Damen Shorty, schwarz-pink	XS-M	99.00	G



2
Wärme Index

Verona Damen Top

Das passende Oberteil zu den Verona Reversible Neopren Leggings.

- Top aus 1.5 mm superstretch Finemesh Neopren
- Sichtbare Nähte
- Flache Hals- und Ärmelabschlüsse

JNEO-300018252	rot	XS-XL	89.00	G
JNEO-300018250	schwarz	XS-XL	89.00	G



3
Wärme Index



2
Wärme Index

2
Wärme Index

Sofia Damen Shorty

Unerreichte Bewegungsfreiheit und Komfort bei allen Wassersport Aktivitäten.

- Shorty aus 2 mm superstretch Finemesh Neopren
- Sichtbare Nähte
- Gerollte Arm- und Beinabschlüsse

JNEO-303618252	Damen	XS-M	89.00	G
----------------	-------	------	-------	---

Victoria Reversible Damen Anzug

- Anzug aus 3 und 2 mm superstretch Finemesh Neopren
- Sichtbare Nähte
- Gerollte Arm- und Beinabschlüsse

JNEO-303518221	Damen	S,M,XL	249.00	G
----------------	-------	--------	--------	---

Verona Reversible Damen Leggings

Diese Leggings sind das praktische "Must Have" für SUP und andere Wassersportarten.

- Top aus 1.5 mm superstretch Finemesh Neopren
- Sichtbare Nähte
- Flache Hals- und Ärmelabschlüsse

JNEO-300018251	Damen	XS,S,L,XL	89.00	G
----------------	-------	-----------	-------	---



JNEO-303621001



JNEO-303617152



JNEO-303621002



Perth Herren Shorty 3/2 mm

- Shorty aus 3 und 2 mm superstretch Finemesh Neopren
- Sichtbare "Flatlock" Nähte
- Gerollte Ärmel- und Beinabschlüsse

JNEO-303617152	blau	Herren	S, M, XL, 2XL	99.00	G
JNEO-303621001	blau	Herren	M-3XL	99.00	G
JNEO-303621002	grau	Herren	M-2XL	99.00	G



JNEO-303517152



JNEO-303517153

JNEO-303521003



Perth Herren Anzug

Dieses klassische Modell bietet ausgezeichnete Bewegungsfreiheit und Komfort.

- Anzug aus 3 und 2 mm superstretch Finemesh Neopren
- Sichtbare Nähte
- Gerollte Ärmel- und Beinabschlüsse

JNEO-303517152	blau	Herren	S, M	129.00	G
JNEO-303517153	grau	Herren	XL, 2XL	129.00	G
JNEO-303521003	grau	Herren	L-4XL	129.00	G



Perth Fullsuit Chestzip Herren Anzug

Brustreissverschluss für hohe Flexibilität und minimalen Wassereintritt.

- Anzug aus 2 und 3 mm superstretch Finemesh Neopren
- Sichtbare Nähte
- Starke, schützende Kniepolster

JNEO-303520004	Herren	S-XXL	149.00	G
----------------	--------	-------	--------	---



Poncho

Dieser Poncho ist aus weichem und schnell trocknendem Gewebe gefertigt. Perfekt für den Kleiderwechsel zwischen den Wassersportarten.

JACC-560021001	Unisex	79.00	G
----------------	--------	-------	---



JNEO-303621008



JNEO-303621005

Boston Kinder Shorty

- Shorty aus 3 und 2 mm superstretch Finemesh Neopren
- Sichtbare "Flatlock" Nähte
- Gerollte flache Ärmel- und Beinabschlüsse

JNEO-303621008	teal	Kinder	104-176	79.00	G
JNEO-303621005	blau	Kinder	104-176	79.00	G
JNEO-303620007	lime-blau	Kinder	XXS, S-3XL	79.00	G
JNEO-303617351	schwarz-blau	Kinder	S-XL	79.00	G
JNEO-303617353	pink	Kinder	M-3XL	79.00	G



Boston Kinder Anzug

- Anzug aus 3 und 2 mm superstretch Finemesh Neopren
- Sichtbare "Flatlock" Nähte
- Gerollte Ärmel- und Beinabschlüsse

JNEO-303521007	blau	Kinder	104-176	109.00	G
JNEO-303521010	teal	Kinder	104-176	109.00	G



Junioren und Kinder Größen

XXS	98-104 cm
XS	110-116 cm
S	122-128 cm
M	134-140 cm
L	146 cm
XL	152-158 cm
XXL	164 cm
3XL	170 cm



Kinder Nylon Weste

- Ergonomischer Schnitt
- Aus Nylongewebe
- Für Kinder 30-40 kg

JVST-244820001	blau	49.00	G
JVST-244820002	rot	49.00	G
JVST-244820003	hot pink	49.00	G
JVST-244820004	lime green	49.00	G



Kinder Neopren Weste

- Körpernaher, ergonomischer Schnitt

JVST-244921011	lime green	116-176	79.00	G
JVST-244921012	blau	116-176	79.00	G
JVST-244921013	rot	116-176	79.00	G
JVST-244919305	blau	6, 8, 10 Jahre	79.00	G



Newton Bodywarmer Kinder Gilet

Der Bodywarmer von Jobe kombiniert den lässigen Look eines Gilets mit der Sicherheit einer 50 N Schwimmweste.

JVST-244920024	6-16 Jahre	129.00	G
----------------	------------	--------	---

Safety 100 N Schwimmweste

Weste zertifiziert (100 N Auftrieb). Mit grossem Kragen, aus sehr weichem Neopren und Schaumstoff. Ausgestattet mit einem verstellbaren Gürtel und einer Pfeife sowie Reflektoren.

JVST-244920001-1000	XS/S < 20 kg	89.00	G
JVST-244920001-1200	M/L 20-30 kg	89.00	G



Schwimmflügel

Doppel-Luftkammer mit Sicherheitsventil

JACC-600018001	15.00	G
----------------	-------	---



Kinder Neopren-Schuhe Aqua Shoes

Die Neopren-Schuhe bieten Schutz gegen Muscheln, Seeigel, Steine, Felsen und sind für alle Wassersportarten geeignet.

JACC-534619003	XS (25-26), S (27-28), M (29-30), L (31-32), XL (33-34)	16.00	G
----------------	---	-------	---



Unify Damen Neopren Weste

- Praktische Innentasche
- Körpernaher, ergonomischer Schnitt
- Ausgezeichnete Bewegungsfreiheit
- Sportmodell mit erhöhtem Tragkomfort

JVST-244920014 | vintage teal XS-XL | 129.00 | G



Damen Neopren Weste

- Körpernaher, ergonomischer Schnitt

midnight blue

JVST-244920015	cool grey	XS-XXL	99.00	G
JVST-244920016	midnight blue	XS-XXL	99.00	G



Newton Bodywarmer Damen Gilet

Der Bodywarmer von Jobe kombiniert den Look eines Gilets mit der Sicherheit einer 50 N Schwimmweste.

JVST-244920022 | S-XL | 119.00 | G



Herren Neopren Weste

• Körpernaher, ergonomischer Schnitt

JVST-244920003	schwarz	S-XL	99.00	G
JVST-244920004	rot	M-XL	99.00	G
JVST-244920005	blau	S-XL	99.00	G



Progress Dual Unisex Weste

• Nylongewebe
• Ergonomischer Schnitt
Größen S/M, L/XL, XXL/3XL, 4XL/5XL

JVST-244820013	blau	59.00	G
JVST-244820014	rot	59.00	G
JVST-244820016	schwarz	59.00	G



Die Damen Westen befinden sich auf der vorangehenden Seite.



Newton Bodywarmer Herren Gilet

Der Bodywarmer von Jobe kombiniert den Look eines Gilets mit der Sicherheit einer 50 N Schwimmweste.

JVST-244920023	S-XXL	119.00	G
----------------	-------	--------	---



JVST-244920009

JVST-244921007



Unify Herren Neopren Weste

Sehr leichte Weste und angenehm zu tragen.

• Körpernaher, ergonomischer Schnitt
• Ausgezeichnete Bewegungsfreiheit
• Sportmodell mit erhöhtem Tragkomfort

JVST-244920009	midnight blue	S-L	139.00	G
JVST-244921007	blue	M-XL	139.00	G



JTUB-230220003



JTUB-230320003



Hydra

Tube für radikale Fahrten in Bauchlage. Mit gepolsterten Haltegriffen, einer mit Neopren verstärkten Liegefläche und einer separaten Luftkammer.

JTUB-230120009	Hydra, 140 x 135 cm, für 1 Person	139.00	G
JTUB-238820003	Hydra Pack mit Pumpe, Leine und Quick Release System	179.00	G

Tribal Towable 2 und 3

Auf den Knien sind die Empfindungen ganz anders. Nervenkitzel-Favorit. Das Gleichgewicht zu halten ist nicht so einfach. Mit gepolsterten Haltegriffen, einer mit Neopren verstärkten Liegefläche und einer separaten Luftkammer.

JTUB-230220003	Tribal Towable 2, 145 x 130 x 45 cm, für 2 Personen	229.00	G
JTUB-230320003	Tribal Towable 3, 180 x 130 x 49 cm, für 3 Personen	339.00	G



JTUB-230220009

JTUB-230320009



JTUB-230420003

Airstream 2, 3 und 4

Halten Sie sich fest auf diesem aerodynamischen Tube. Mit gepolsterten Haltegriffen, einer mit Neopren verstärkten Liegefläche und einer separaten Luftkammer.

JTUB-230220009	Airstream 2, 180 x 150 cm, für 2 Personen	269.00	G
JTUB-230320009	Airstream 3, 216 x 180 cm, für 3 Personen	379.00	G
JTUB-230420003	Airstream 4, 248 x 207 cm, für 4 Personen	489.00	G



JTUB-230320006



JTUB-230220006

Double Trouble und Triplet Towable 3

Diese Spassmacher Tube Double und Triplet sind starkem, strapazierfähigem Nylon hergestellt und verfügen über einen Schnellanschluss und ein Einwegventil für mehr Komfort und ist aus

Thunder

Eine unvergessliche Fahrt erleben. Mit gepolsterten Haltegriffen, einer Vertiefung für bequemes Sitzen und einer separaten Luftkammer.

JTUB-230220006	Double Trouble, 132 x 180 cm, für 2 Personen	189.00	G
JTUB-230320006	Triplet Towable 3, 138 x 239 cm, für 3 Personen	259.00	G

JTUB-230120005	Thunder, 130 x 130 cm, für 1 Person	99.00	G
JTUB-238820002	Thunder Pack mit Pumpe, Leine und Quick Release System	159.00	G



JTUB-230120001

JTUB-230220001

NEW
2021

Revolve 1, 2 und 3

Je näher das Wasser rückt, desto aufregender wird der Fahrspass. Mit gepolsterten Haltegriffen, einer mit Neopren verstärkten Liegefläche und einer separaten Luftkammer.

JTUB-230120001	Revolve 1, 150 x 186 cm, für 1 Person	249.00	G
JTUB-230220001	Revolve 2, 210 x 186 cm, für 2 Personen	329.00	G
JTUB-230320001	Revolve 3, 250 x 186 cm, für 3 Personen	449.00	G



JTUB-230320001



Sunray

Dank den beiden Zugpunkten können Sie die Richtung selber wählen. Sehr bequem, egal ob Sie knien oder Sitzen.

JTUB-230120010	Sunray, 162 x 153 cm, für 1 Person	219.00	G
----------------	------------------------------------	--------	---



Laysea

Stabiles, aufblasbares Sofa. Kann nicht nachgezogen werden.

JTUB-230220011	Laysea, 90 x 180 x 193 cm, für 2 Personen	529.00	G
----------------	---	--------	---



JTUB-230220010

NEW
2021

Proton 2 und 3

Wer wird Königin oder König des Tages auf diesem lustigen, wackligen Thron?

JTUB-230220010	Proton 2, 183 x 195 cm, für 2 Personen	359.00	G
JTUB-230320011	Proton 3, 195 x 228 cm, für 3 Personen	489.00	G

JTUB-230320011



Hotseat Towable

Setzen Sie den Fuss auf den allmächtigen Hotseat, einer von Jobe's schnellsten und stärksten Tubes.

JTUB-230120008	Hotseat Towable, Ø 128 cm, für 1 Person	159.00	G
----------------	---	--------	---



Crusher Towable

Geniessen Sie die Fahrt in der Schlauchrundung des Jobe Crusher.

JTUB-230120007	Crusher Towable, Ø 142 cm, für 1 Person	119.00	G
----------------	---	--------	---



Rumble Green

Galaktisches und gigantisches Fahrvergnügen. Mit gepolsterten Haltegriffen, einer Vertiefung für bequemes Sitzen und einer separaten Luftkammer.

JTUB-230120004	Rumble Green, Ø 137 cm, für 1 Person	99.00	G
JTUB-238820001	Rumble Green Pack mit Pumpe, Leine und Quick Release System	159.00	G



Breeze, Storm und Tornado

Für radikalen Fahrspass oder ganz einfach fürs Sonnenbad. Mit gepolsterten Haltegriffen, einer mit Neopren verstärkten Liegefläche und einer separaten Luftkammer.

JTUB-230120006	Breeze, Ø 134 cm, für 1 Person	149.00	G
JTUB-230220007	Storm, Ø 170 cm, für 2 Personen	229.00	G
JTUB-230320007	Tornado, Ø 184 cm, für 3 Personen	299.00	G



JTUB-230220005



JTUB-230320005



Scout 2 und 3

In der Bauchlage haben Sie eine atemberaubende Sicht auf das spritzende Wasser. Tube mit luxuriöser, konischer Form für einen einfachen Einstieg. Mit gepolsterten Haltegriffen, einer mit Neopren verstärkten Liegefläche und einer separaten Luftkammer.

Wingman

Tube für radikale Fahrten in Bauchlage. Mit gepolsterten Haltegriffen, einer mit Neopren verstärkten Liegefläche und einer separaten Luftkammer.

JTUB-230220005	Scout 2, 120 x 167 x 50 cm, für 2 Personen	249.00	G
JTUB-230320005	Scout 3, 215 x 178 x 50 cm, für 3 Personen	329.00	G

JTUB-230118004	Wingman, 130 x 160 cm für 1 Person	299.00	G
----------------	------------------------------------	--------	---



JTUB-230220002



JTUB-230320002



JTUB-230420002

Chaser 2, 3 und 4

Nehmen Sie Platz, der Chaser begleitet Sie gerne auf der vergnüglichen Fahrt. Mit gepolsterten Haltegriffen, verstärkten Sitzen aus Neopren und drei separaten Luftkammern.

JTUB-230220002	Chaser 2, 254 cm, für 2 Personen	239.00	G
JTUB-230320002	Chaser 3, 299 cm, für 3 Personen	289.00	G
JTUB-230420002	Chaser 4, 334 cm, für 4 Personen	349.00	G



Schleppdreieck

Leine mit Schwimmer und 3 Karabinern aus rostfreiem Stahl. Für 1 bis 2 Personen.

JROP-210017031 39.00 | G



Schleppdreieck

Mit Schwimmer mit integrierter Rolle und 3 Karabinern aus rostfreiem Stahl. Für 1 bis 2 Personen.

JROP-210017032 49.00 | G



Schleppdreieck Magnum

Leine mit Schwimmer und 3 Karabinern aus rostfreiem Stahl. Für maximal 4 Personen.

JROP-410102005 29.00 | G



Schleppdreieck

Leine mit 2 Karabinern aus rostfreiem Stahl. Länge 3.65 m. Für 1 Person.

JROP-210017029 49.00 | G

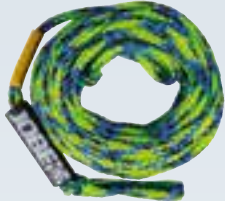

Tube-Zugleine

Polyesterleine mit Schwimmer. Länge 16.8 m. Für 6 Personen.

JROP-211920003 49.00 | G



Tube-Zugleine

Polyesterleine mit Schwimmer. Länge 16.8 m. Für 6 Personen.

JROP-211917020 45.00 | G



Extension Bungee

Länge 91 cm

JROP-211920005 35.00 | G

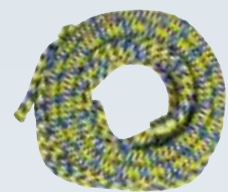

Bungee Leine

Elastische Leine. Länge 14.9 m

JROP-211917023 59.00 | G



NEW 2021

Tube-Zugleine

Polyesterleine mit Schwimmer und Stahlkarabiner. Länge 15.2 m Für 2 Personen.

JROP-211920001 29.00 | G

Tube-Zugleinen

Polyesterleine mit Schwimmer. Länge 16.8 m Für 4 Personen.

JROP-211920002 39.00 | G
JROP-211920008 39.00 | G

TurboSwing XL Schleppbügel

Schleppbügel für Wakeboard, Wasserski und Tubes. Der halbrund gebogene Bügel aus rostfreiem Stahl kann, ohne dass es erforderlich ist, den Aussenbordmotor abzubauen, mit zwei Halterungen auf der Motorhalterung befestigt werden. Die Wasserkleine wird an der EZpulley®-Rolle befestigt, die elastisch rund um den Motor läuft.

TC64191 TurboSwing XL Schleppbügel 699.00 | B



Heavy Duty Luftpumpe 230 V

Leistungsstarke Pumpe zum schnellen Aufblasen eines Tubes sowie das Absaugen der Luft. Mit Schlauch und 2 Aufsätzen für verschiedene Ventile.

JACC-410017301 109.00 | G



Turbo Luftpumpe 12 V

Leistungsstarke Pumpe zum schnellen Aufblasen eines Tubes sowie das Absaugen der Luft. Anschluss an der Autobatterie mittels Batterieklemmen auf dem Stromkabel. Mit Schlauch und 4 Aufsätzen für diverse Ventile.

JACC-410017201 109.00 | G



JACC-410019003



JACC-410019001

12 V und 230 V Luftpumpen

Mit 3 Aufsätzen für verschiedene Ventile.

JACC-410019003 12 V Modell mit Zigarettenanzünder 29.00 | G
JACC-410019001 230 V Modell 49.00 | G



Handpumpe mit Doppelwirkung

JACC-410017102 29.00 | G



Fusspumpe

JACC-410017101 24.00 | G

Reparaturkit für Tubes



JACC-410010001 7.00 | G



Ersatzventil

JACC-410800024 7.00 | G



Auf zu neuen Ufern mit dem aufblasbaren Aero SUP.
Das Board wird mit verstellbarem Paddel, Handpumpe, Leash, Finnen, Reparatur Kit und Transporttasche geliefert.



NEW
2021

Aero Yama SUP Board 8.6 Package Kids

Hauptzweck: Allround
Masse: 259 x 71 x 12 cm
Gewicht: 6 kg
Volumen: 179 l



NEW
2021

Aero Mira SUP Board 10.0 Package

Hauptzweck: Allround
Masse: 305 x 81 x 12 cm
Gewicht: 7.5 kg
Volumen: 225 l

JSUP-486421009 | Aero Yama SUP Board 8.6 Package | 599.00 | G

JSUP-486421008 | Aero Mira SUP Board 10.0 Package | 699.00 | G



NEW
2021

Aero Leona SUP Board 10.6 Package

Hauptzweck: Allround
Masse: 320 x 81 x 12 cm
Gewicht: 8.2 kg
Volumen: 246 l



NEW
2021

Aero Yarra SUP Board 10.6 Package Teal

Hauptzweck: Allround
Masse: 320 x 81 x 15 cm
Gewicht: 9.3 kg
Volumen: 310 l

JSUP-486421010	Aero Leona SUP Board 10.6 Package	799.00	G
JSUP-486421002	Aero Yarra SUP Board 10.6 Package Teal	899.00	G



NEW
2021

Aero Yarra SUP Board 10.6 Package Red

Hauptzweck: Allround
Masse: 320 x 81 x 15 cm
Gewicht: 9.3 kg
Volumen: 310 l

JSUP-486421003	Aero Yarra SUP Board 10.6 Package Red	899.00	G
----------------	---------------------------------------	--------	---



NEW
2021

Aero Loa SUP Board 11.6 Package

Hauptzweck: Allround / Touring

Masse: 350 x 86 x 15 cm

Gewicht: 10.8 kg

Volumen: 360 l



NEW
2021

Aero Duna SUP Board 11.6 Package

Hauptzweck: Allround / Touring

Masse: 350 x 78 x 15 cm

Gewicht: 9.6 kg

Volumen: 340 l

JSUP-486421011 | Aero Loa SUP Board 11.6 Package | 1049.00 | G

JSUP-486421004 | Aero Duna SUP Board 11.6 Package | 999.00 | G





NEW
2021

Aero Neva SUP Board 12.6 Package

Hauptzweck: Touring

Masse: 381 x 76 x 15 cm

Gewicht: 10.2 kg

Volumen: 320 l

JSUP-486421006	Aero Neva SUP Board 12.6 Package	1099.00	G
----------------	----------------------------------	---------	---



NEW
2021

Aero Venta SUP Board 9.6 Package

Hauptzweck: Windsurf/ All-round

Masse: 290 x 83 x 15 cm

Gewicht: 10.8 kg

Volumen: 279 l

JSUP-486421001	Aero Venta SUP Board 9.6 Package	999.00	G
JSUP-480020005	Aero Venta SUP Sail 3.5 m ² (als Option)	899.00	G



Sail
JSUP-480020005
(als Option)

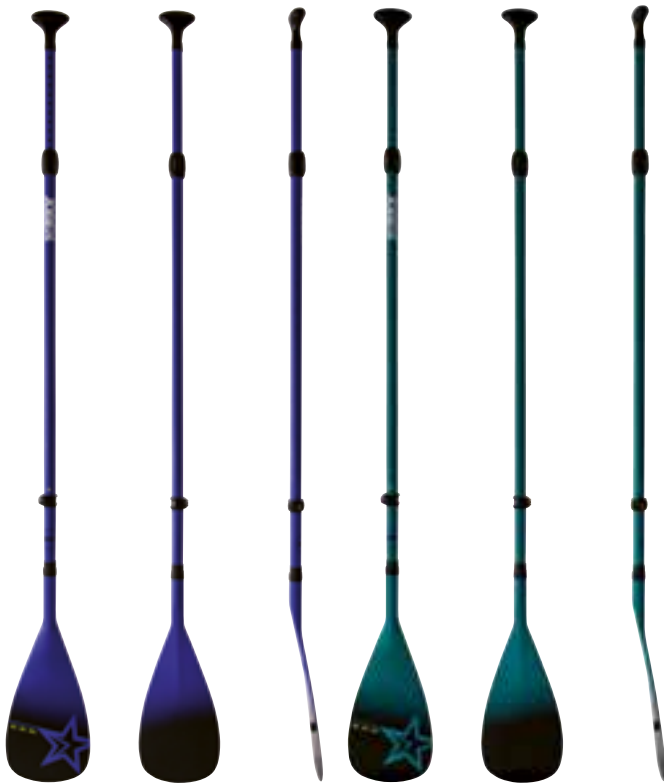

Fiberglas Paddel

Dieses Jobe Paddel ist zu 100% aus Fiberglas hergestellt. Dreiteilig und verstellbar.
Länge: 180-220 cm
Gewicht: 780 g

JSUP-486719003 | 159.00 | G

Fiberglas Paddel

Dieses Jobe Paddel ist zu 100% aus Fiberglas hergestellt. Dreiteilig und verstellbar.
Länge: 180-220 cm
Gewicht: 780 g

JSUP-486719004 | 159.00 | G



Fiberglas Paddel

Dieses Jobe Paddel und Blatt sind zu 20% aus Karbon und 80% Fiberglas hergestellt. Dreiteilig und verstellbar.
Länge: 180-220 cm
Gewicht: 780 g

JSUP-486721005 | 159.00 | G



Aluminium Paddel

Aluminium-Schaft, teleskopisch, dreiteilig mit Nylon Blatt.
Länge: 170-210 cm
Gewicht: 960 g

JSUP-486721010 | 45.00 | G



Fusion Paddel

Fiberglas Schaft, teleskopisch, zweiteilig mit Nylon Blatt.
Länge: 170-210 cm
Gewicht: 960 g

JSUP-486721011 | 89.00 | G



Freedom Youth Paddel

Fiberglas Schaft, teleskopisch, zweiteilig mit Nylon Blatt.
Länge: 137-171 cm
Gewicht: 780 g

JSUP-486719002 | 69.00 | G



SUP Bungee Gummileine

Color Box, 4 Stück.
Länge: 3 m (10 ft)

JACC-480020015-BOX | 69.00 | G



Aero Center SUP Fin

JACC-480019303 | 35.00 | G



Wasserdichte und schwimmende Hülle

Innenmasse: 10 x 16 cm

JACC-420016001 | 15.00 | G



SUP-Transportwagen

Leichte Konstruktion aus eloxiertem Aluminium, grosse demontierbare Räder und Schaumstoff Stützen.

Masse, montiert: B 59 x L 26 x H 29 cm
Gewicht: 2.8 kg

JACC-480019305 | 99.00 | G

égali



Mehrzweck-Wagen

Dieser Wagen kann Ihr Surfbrett, Surf oder SUP transportieren. Er wird mit einem 3 m langen Befestigungsgurt geliefert.

Masse, montiert: B 55 x L 39.5 x H 35 cm
Masse, demontiert: B 51 x L 25 x H 19 cm
Gewicht: 2.5 kg, maximale Tragkraft: 50 kg

CD392695 | 85.00 | G

égali



NEW
2021

Mehrzweck-Wagen mit aufblasbaren Rädern

Dieser Wagen kann Ihr Surfbrett, Surf oder SUP transportieren. Er ist kompakt und robust, wird mit einem 3 m langen Befestigungsgurt geliefert.

Masse, montiert : B 49 x L 39.5 x H 35 cm
Masse, demontiert : B 49 x L 18 x H 23 cm
Gewicht: 3.4 kg, maximale Tragkraft : 50 kg

CD392696 | 109.00 | G



Aero SUP Travel Bag

Rucksack mit Rollen für einfaches Reisen.

JSUP-222020005 | 93 x 45 x 25 cm | 129.00 | G



SUP Halterung für Relingstützen

T0803033 | 79.90 | K



Handpumpe mit Doppelwirkung

JACC-410017102 | 29.00 | G

Tragbare Luftpumpe mit aufladbarer Batterie für SUP und Tubes

Pumpe zum schnellen Aufblasen und Entleeren von SUP und Tubes dank aufladbarer Batterie. Für 12 V mit Stecker für Zigarettenanzünder und Anschlusskabel für 110 und 230 V. Druck regulierbar von 1 bis 20 PSI. Mit Schlauch und 5 verschiedenen Aufsätzen für Ventile.

Batterieleistung: bläst ungefähr 2 SUP auf

JACC-410019005 | Masse: 20 x 20 x 14 cm | 319.00 | G



Dreifach SUP-Pumpe

Dreifach wirkende Jobe SUP-Pumpe um SUP schnell und einfach auf einen Druck von bis zu 21 PSI aufzupumpen! Verfügt über zwei 3.5-Liter-Doppelwirkungszyylinder, ein Manometer zur Kontrolle und ein Halkey Roberts Verschluss, der für alle aufblasbaren SUP auf dem Markt geeignet ist.

JACC-410019004 | 109.00 | G



SUP Zweiweg-/ Einweghandpumpe

Kann als Zweiweg- als auch Einwegpumpe bis 27 PSI benutzt werden. Mit Manometer.

JACC-480018001 | 69.00 | G



SUP Pump 12 V

Für 12 V mit Stecker für Zigarettenanzünder. Pumpt bis zu einem Druck von 20 PSI.

JACC-410020001 | 169.00 | G

Manometer

Messwert bis zu 20 PSI.
Masse: 40 x 75 mm



JACC-480020010 | 19.00 | G



Alto Belt Pack Rettungsring 65 N

Speziell entwickelt für den Gebrauch auf dem SUP, beim Rudern oder für Kajak fahren. Gilt als Schwimmhilfe 50 N gemäss der Norm ISO 12402/5.

- Wird um die Hüfte gebunden und kann vorne oder hinten getragen werden.
- Bei Gefahr wird die Reissleine gezogen, damit sich der Ring sofort aufbläst.
- Leicht und kompakt
- Manuelle Auslösung
- 16 g CO² Patrone

OS9086	Alto Belt Pack 65 N, schwarz	69.00	G
OS9087	Alto Belt Pack 65 N, schwarz-gelb	69.00	G
OS9095	Alto Belt Pack 65 N, blau	69.00	G
OS9096	Alto Belt Pack 65 N, orange	69.00	G
OS9089	2 CO ² Ersatzpatronen 16 g	9.90	G



Wasserdichter Drybag 10, 20 und 40 l

Leicht zu tragende Tasche, hält Ihre Ausrüstung sauber und trocken. Mit bequemem Schultergurt und einem Griff für einfaches Tragen.

JACC-220019001	10 l	25.00	G
JACC-220019002	20 l	35.00	G
JACC-220019003	40 l	45.00	G



21 Waterman Pack Ergonomischer Rucksack mit Reservoir

Leichte und atmungsaktive Träger. 2 Aussentaschen. Hüft- und Brustgurt. Aus leichtem Nylongewebe und Netz.

D8110500C	charcoal	69.00	A
-----------	----------	-------	---

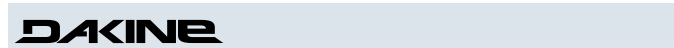

SUP Leash Coiled Ankle

Qualitäts Urethan Leine für Stand Up Paddle. Die Spiralkonstruktion verhindert, dass die Leine im Wasser schleift.

- Edelstahl Anschlüsse
- Lange Haltbarkeit
- Ausgezeichneter Komfort dank formgegossenem Neopren
- Befestigung am Fussgelenk.

D10003322-8800	3.05 m x 5 mm (10' x 3/16"), shadow	39.90	A
----------------	-------------------------------------	-------	---



SUP Leash Calf

Qualitäts Urethan Leine für Stand Up Paddle.

- Edelstahl Anschlüsse
- Lange Haltbarkeit
- Ausgezeichneter Komfort dank formgegossenem Neopren
- Befestigung an der Wade.

D10003323-1400	3.05 m x 8 mm (10' x 3/16"), blue	39.90	A
----------------	-----------------------------------	-------	---



SUP Leash Spiralkabel

JACC-480018022	3 m (10 ft)	35.00	G
----------------	-------------	-------	---



black



nile blue heather



pastel current heather

Roots Loose Fit Lycra

T-Shirt aus schnell trocknendem, feinem und leichtem Gewebe. Gerader nicht enganliegender Schnitt. Angenehm anzufassen. UV-Schutz 50+. Ideal fürs Paddeln.

D10002790	S-XL	49.00	A
-----------	------	-------	---

Dauntless Loose Fit Damen Lycra

Aus schnell trocknendem feinem und leichtem Gewebe. Angenehm anzufassen. UV-Schutz 50+. Ideal fürs Paddeln.

D10002327	XS-XL	35.00	A
-----------	-------	-------	---

Mehr Lycras auf Seiten 32-33



Hundeleine

Wie ein Wasserski-Griff.

JACC-210017034		25.00	G
----------------	--	-------	---



Schwimmweste für Hunde und Katzen

Handgriff auf dem Rücken zur mühelosen Bergung. Rückenlänge: XS: 20-30 cm, S: 30-40 cm, M: 40-50 cm

JVST-240017602		39.00	G
----------------	--	-------	---



John John Florence

6' x 1/4"



black/blue

7' x 1/4"



carbon/black

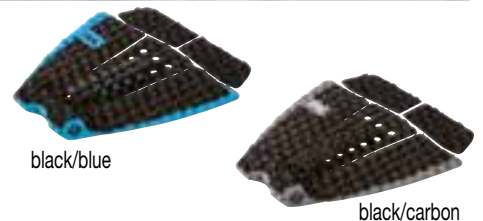

black/blue

black/carbon

Leash John John Florence Kainui

Pro Modell von John John Florence.

Starke Urethan Dura-Cord Leash für maximale Stabilität und Widerstandsfähigkeit.

D10001793-1000	black/blue, 6' x 1/4" (1.83 m x 6.5 mm)	35.00	A
D10001794-3800	carbon/black, 7' x 1/4" (2.13 m x 6.5 mm)	35.00	A

Pro Pad John John Florence

Pro Modell von John John Florence.

- 5-teiliges Pad aus EVA-Schaum behält seine spezifische Dichte.
- Abriebfest und UV-beständig
- 3M® Haftkleber für maximale Haltbarkeit

D10002289-900	black/blue	49.00	A
D10002289-1000	black/carbon	49.00	A



black

floyd

haze

Verstaubare Umkleidematte Cinch Mat

- Ideal um sich stehend umzukleiden
 - Zum einfachen Verstauen von nasser Ausrüstung
 - Verstaubar im integrierten Stausack
 - Karabinerklemme
- Masse: 24 x 16 x 6 cm

D10001250-1000	black	39.00	A
----------------	-------	-------	---

Rack Pad Schaumschutz

Für Autodachträger, um das Board zu sichern.

Länge: 46 cm

Per Paar

D8840310-1000	black	29.00	A
D8840310-1130	floyd	29.00	A
D8840310-1190	haze	29.00	A



Befestigungsgurt mit Klemmschloss

Mit Neoprenpolsterung.

Breite: 35 mm, Länge: 3.66 m. Per Paar.

D8840560-1000	2 Stück	34.90	I
---------------	---------	-------	---



Gepolstertes Pad für die Klappe der Ladefläche eines Pickups

72 cm breit, mit Gurt von 2.5 m Länge, um ein Surfbrett oder SUP zu befestigen.

Sichern Sie Ihre Ladung bei Bedarf mit zusätzlichen Gurten.

D8840313	black	39.00	A
----------	-------	-------	---



stencil palm



dark ashcroft camo



tory



black

Renegade Harness

Aus flexiblem Curv Thermoplast Material. Trapezhaken aus rostfreiem Stahl mit schnellöffnendem Push-Button Verschluss

- Memory Schaum Polsterung
- Befestigung links und rechts für Safety Leash
- Zweischneidiges Sicherheitsmesser

D10001843	stencil palm, XS-L	229.00	F
D10002990	dark ashcroft camo, XS-XL	199.00	A

Vision Woman Harness

Damen Sitz- und Hüfttrapez, höhenverstellbarer Haken, kann dank Powerclip-Verschlussystem rasch und sicher abgenommen werden.

- Befestigung links und rechts für Safety Leash
- 8-Punkte Lastverteilungssystem
- Zweischneidiges Sicherheitsmesser

D10001846	tory, XS, M	169.00	F
D10002992	black, S-L	139.00	A



nile blue



seaford



Club Wagon

Kiteboard Transportbag, dicke Schaumstoffpolsterung, mit robusten Urethan-Rollen. Innenliegende Kompressionsgurte, strapazierfähige Trag- und Zuggriffe.

D10002408-500	130 cm, Nile Blue	189.00	I
D10002408-510	140 cm, Nile Blue	189.00	I
D10002408-520	150 cm, Nile Blue	189.00	I
D10002408-1000	140 cm, Seaford	189.00	A



Foil Quiver Bag

Transporttasche für Foil mit Rundum-Vollpolsterung. Platz für bis zu 2 zerlegte Hydrofoils

- Innenfach für Flügel und Rumpf
- Gepolsterter Griff- und Schultergurt
- Innenfach fürs Werkzeug

D10001837-1000	110 x 15 x 40 cm, 1.75 kg, black	189.00	A
----------------	----------------------------------	--------	---



Kite Leash Shorty

Kurze Sicherheitseile fürs Kitesurf (64 cm) aus rostfreiem Stahl mit Polsterung.

- 1/4" (6.4 mm) starke Urethan Dura-Cord Leash für maximale Stabilität und Widerstandsfähigkeit

D10002403-1000	49.00	A
----------------	-------	---

Hook Knife w/Pocket

Zweischneidiges Sicherheitsmesser für den Notfall zum Durchschneiden der Kiteleinen.

- Mit Tasche

D4620500	15.00	A
----------	-------	---



Morgan Noireaux



black



white

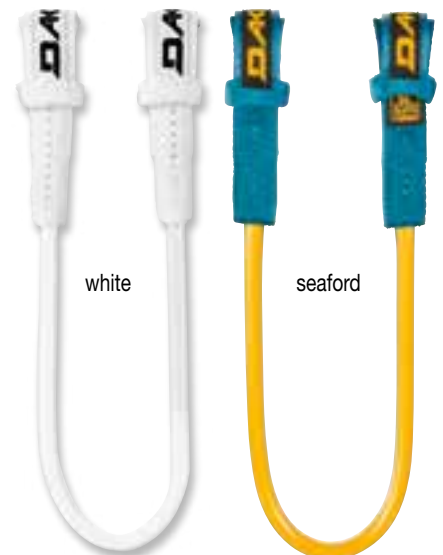

white

seafoam

T-8 Classic Slider Harness

Thermoplastisches Texon für bequemen Tragkomfort.

- Haken mit Schnellöffnung, der seitliche Bewegung ermöglicht (Sliding Bar).
- Superleichter ES Schaum passt sich optimal an und der Rücken wird entlastet und gestützt.

T-8 Harness

Thermoplastisches Texon, für bequemen Tragkomfort.

- Fester Haken mit Schnellöffnung (keine Sliding Bar).
- Superleichter ES Schaum passt sich optimal an und der Rücken wird entlastet und gestützt.

Fixed Line

Windsurf Trapezleinen.

Hohe Qualität, rutscht nicht.

Längen:

- 20" (51 cm)
- 22" (56 cm)
- 26" (66 cm)
- 30" (76 cm)
- 32" (81 cm)

D10001851	XS-XL	259.00	F
-----------	-------	--------	---

D10001852	XS-L	259.00	F
-----------	------	--------	---

D10002407	white, seafoam, 20"-32"	29.00	A
-----------	-------------------------	-------	---



D10001750

NEW
2021



D10001751

Half Finger & Full Finger Sailing Gloves

- Grip-Verstärkungen auf der Handinnenfläche
- Handrücken aus Mesh weich und komfortabel
- Handgelenk aus Neopren

D10001750	Half Finger Sailing Gloves	XS-XL	34.90	F
D10001751	Full Finger Sailing Gloves	XS-XL	39.90	F



white

BEST SELLER
BEST SELLER

Tyrant Footstrap

- 7 mm Neopren Polsterung
- Verstellbar durch Klettverschluss im Inneren der Schlaufe

D4300110-1100		39.00	A
---------------	--	-------	---



NEW
2021



Voyager Premium L/S T-Shirt

Größen: S, M, L, XL

SAC20135145 | charcoal heather | 45.00 | I



Ahi Mount S/S T-Shirt

Größen: S, M, L, XL, XXL

SAC20035039 | banana | 39.00 | C

NEW
2021



Island Time L/S Tech Tee

Größen: S, M, L, XL, XXL

SAC20135082 | yellow | 59.00 | A



Fishbone Premium S/S T-Shirt

Größen: S, M, L, XL, XXL

SAC20035238 | coral | 39.00 | A

NEW
2021



Bonzareilly S/S Woven

Größen: S, M, L, XL

SAC21035019 | white | 69.00 | I



Leeward Utility Short

Größen: 28, 30, 31, 32, 33, 34, 36, 38

SAC30435012 | charcoal | 89.00 | A



Covert Roll Top Bag

Wasserdicht

SAC50135001 | black, 32 l | 109.00 | A



Rocks N Docks Hip Pack

SAC50135003 | black, 10 l | 99.00 | A



AXIS S-Series Foil – Foilsystem wie kein anderes

Einfach – Durchdacht – Effizient – Modular

Das AXIS Foil, ist das ideale Foil für Freeride Kitesurfer und Windsurfer vom Einsteiger bis zum Experten. Die Konstruktion ist unglaublich stark, steif und reaktionsschnell. Jeder Komponente ist starr und fest miteinander verbunden, wodurch ein Foilsystem entsteht, das Deine Impulse von den Füßen schneller und stabiler übertragen kann. Eine enorme Verbesserung von Gefühl und Leistung. Du musst unsere Foils fahren, um den Unterschied zu spüren.



Kite Set 1

– Rookies and light wind Junkies

Ein vielseitiges Foil-Set, geeignet für Foil-Einsteiger aber auch für jene, die in Sachen Leichtwind den nächsten Level erkunden wollen.

- Front wing 68 cm, rear wing 44 cm inkl. Hülle
- Aluminium mast 75 cm
- Standardfuselage 76.5 cm

AX21KITESSET-1	Rookies	1569.00	J
----------------	---------	---------	---



Kite Set 2

– Fortgeschrittene

Das ideale Foil, um Deine Foiling-Skills rasch zu verbessern. Es bietet ausgezeichnete Stabilität und einen grossen Geschwindigkeitsbereich.

- Front wing 60 cm, rear wing 37 cm inkl. Hülle
- Aluminium mast 90 cm
- Standardfuselage 67.5 cm

AX21KITESSET-2	Intermediate	1389.00	J
----------------	--------------	---------	---



Kite Set 3

– Köhner

Das schnellste Foil der gesamten Reihe, ideal für erfahrene Fahrer, die es schnell mögen, aber trotzdem eine leichte Kontrolle behalten wollen.

- Front wing 54.5 cm, rear wing 34 cm inkl. Hülle
- Aluminium mast 90 cm
- Shortfuselage 62.6 cm

AX21KITESSET-3	Advanced	1309.00	J
----------------	----------	---------	---



Windsurf Set 1

– Rookies and light wind Junkies

Ein vielseitiges Foil-Set, geeignet für Foil-Einsteiger aber auch für jene, die in Sachen Leichtwind den nächsten Level erkunden wollen.

- Front wing 100 cm, rear wing 50 cm inkl. Hülle
- Aluminium mast 75 cm
- Standardfuselage 88 cm
- Tuttle Head

AX21WSSET-1	Rookies	1889.00	J
-------------	---------	---------	---



Windsurf Set 2

– Fortgeschrittene

Das ideale Foil, um deine Foiling-Skills rasch zu verbessern. Es bietet ausgezeichnete Stabilität und einen grossen Geschwindigkeitsbereich.

- Front wing 90 cm, rear wing 50 cm inkl. Hülle
- Aluminium mast 90 cm
- Standardfuselage 88 cm
- Tuttle Head

AX21WSSET-2	Intermediate	1849.00	J
-------------	--------------	---------	---



Alle Foil Sets werden in einem praktischen, gepolsterten Bag geliefert inkl. Schrauben, Werkzeug und Tef-Gel.

Weitere Foils und Boards auf Anfrage.

HENRI-LLOYD

		XXS (0)	XS (1)	S (2)	M (3)	L (4)	XL (5)	XXL (6)
Herren	Grösse	158 cm	163 cm	168 cm	175 cm	183 cm	188 cm	193 cm
	Brust	78-84 cm	86-91 cm	94-99 cm	102-107 cm	109-114 cm	117-122 cm	124-130 cm
	Taille	69 cm	74-79 cm	80-85 cm	86-91 cm	92-97 cm	98-106 cm	107-112 cm
	Schritt	69 cm	77 cm	79 cm	82 cm	84 cm	87 cm	89 cm
		XS (1)	S (2)	M (3)	L (4)	XL (5)		
Damen	Grösse	156 cm	162 cm	166 cm	170 cm	170 cm		
	Brust	76-81 cm	81-86 cm	89-94 cm	97-102 cm	104-109 cm		
	Taille	56-59 cm	61-66 cm	69-74 cm	76-81 cm	83-89 cm		
	Hüfte	81-84 cm	86-91 cm	94-99 cm	102-107 cm	109-114 cm		
	Schritt	74 cm	76 cm	79 cm	81 cm	84 cm		



		XS	S	M	L	XL	XXL	XXXL			
Neopren Herren	Grösse	147-155 cm	152-165 cm	163-175 cm	173-183 cm	180-186 cm	185-192 cm	190-199 cm			
	Gewicht	45-55 kg	50-60 kg	60-75 kg	70-80 kg	80-90 kg	85-95 kg	95-110 kg			
Neopren Damen	Grösse	147-155 cm	150-157 cm	155-165 cm	163-173 cm	170-178 cm					
	Gewicht	45-50 kg	50-60 kg	60-70 kg	65-75 kg	75-85 kg					
Neopren Junioren	Grösse	132-140 cm	140-147 cm	147-155 cm	155-163 cm						
	Gewicht	28-35 kg	32-39 kg	36-43 kg	43-50 kg						
	US Grösse	3	4	5	6	7	8	9	10	11	12
Schuhe / Stiefel	EU Grösse	34.5	35.5	37	38	39.5	41.5	42.5	43.5	44.5	46





Gill

		XS	S	M	L	XL	XXL
Herren	Grösse	158-163 cm	163-170 cm	170-178 cm	178-186 cm	186-188 cm	188-191 cm
	Brust	87-92 cm	92-97 cm	97-102 cm	104-109 cm	112-119 cm	120-125 cm
	Taille	71 cm	74-76 cm	79-84 cm	87-94 cm	97-102 cm	104-109 cm
	Schritt	74 cm	76 cm	79 cm	81 cm	84 cm	86 cm
		8 (34)	10 (36)	12 (38)	14 (40)	16 (42)	18 (44)
Damen	Brust	80-83 cm	84-87 cm	89-92 cm	93-96 cm	97-99 cm	102-104 cm
	Taille	63-66 cm	66-69 cm	71-74 cm	76-79 cm	81-84 cm	87-89 cm
	Hüfte	88-91 cm	92-94 cm	94-97 cm	99-102 cm	104-107 cm	109-112 cm
		JS	JM	JL	JXL		
Junioren	Alter	8-9 Jahre	10-11 Jahre	12-13 Jahre	14-15 Jahre		
	Grösse	128-134 cm	140-146 cm	152-158 cm	164-170 cm		
	Brust	64-66 cm	69-72 cm	76-83 cm	85-89 cm		
	Taille	57-59 cm	61-64 cm	64-68 cm	68-72 cm		

Crewsaver®





		S	M	L	XL	XXL
Trockenanzüge	Grösse	163-170 cm	170-178 cm	178-185 cm	185-191 cm	191-197 cm
	Brust	89-97 cm	97-104 cm	104-112 cm	112-119 cm	119-127 cm
	Taille	71-79 cm	79-86 cm	86-95 cm	95-102 cm	102-108 cm
	Schritt	74 cm	79 cm	84 cm	89 cm	89 cm



		XXS	XS	S	M	L	XL	2XL	3XL	4XL
Neopren + Lycras Herren 	Grösse		173-179 cm	175-181 cm	177-183 cm	179-185 cm	180-187 cm	183-189 cm	185-191 cm	187-193 cm
	Brust		90-94 cm	94-98 cm	98-102 cm	102-106 cm	106-110 cm	111-117 cm	117-123 cm	123-129 cm
	Taille		80-84 cm	84-88 cm	88-92 cm	92-96 cm	96-100 cm	101-107 cm	107-113 cm	113-119 cm
Neopren + Lycras Damen 	Grösse		165-171 cm	167-173 cm	169-175 cm	171-177 cm	173-179 cm	175-181 cm		
	Brust		84-88 cm	88-92 cm	93-99 cm	99-105 cm	105-111 cm	111-117 cm		
	Taille		68-72 cm	72-76 cm	77-83 cm	83-89 cm	89-95 cm	95-101 cm		
Neopren Kinder 	Grösse	98-104 cm	110-116 cm	122-128 cm	134 cm	146 cm	152 cm	164 cm	176 cm	
	Brust	54-58 cm	58-60 cm	60-63 cm	62-66 cm	63-70 cm	70-76 cm	76-83 cm	83-89 cm	
	Taille	50-53 cm	53-55 cm	55-59 cm	57-61 cm	59-63 cm	63-69 cm	69-74 cm	74-78 cm	
Lycras Kinder 	Grösse	80 cm	92-104 cm	116-128 cm	140-152 cm	164-176 cm				

Westen



		XS	S	M	L	XL	XL +	XXL +	3XL +	4XL +	5XL +
Herren Westen 	Brust cm	90-94	94-98	98-102	102-106	106-110	106-112	112-118	118-124	124-130	130-136
	Taille cm	80-84	84-88	88-92	92-96	96-100	96-104	104-112	112-120	120-128	128-136
		S/M		L/XL		2XL-3XL		4XL-5XL			
Dual Unisex Westen 	Brust cm	94/102	102/110	110/118	118/128						
	Taille cm	84/92	92/100	100/108	108/118						
		XS	S	S +	M	M +	L	XL	XXL	3XL	
Damen Westen 	Brust cm	82-86	86-90	90-94	94-98	98-102	102-106	107-113	113-119	119-125	
	Taille cm	65-69	70-74	74-78	78-82	83-87	87-92	93-99	99-105	106-112	
		6	8	10	12	14	16				
Neo Kinder Westen 	Brust cm	57-60	60-64	64-69	69-76	76-82	82-89				
	Taille cm	52-56	56-59	59-63	64-68	69-73	74-78				



		3	4	5	6	7	8	9	10	11	12
US Grösse											
Schuhe 	EU Grösse	35	36	37	38-39	40-41	42	43	44	45	46-47

		XS	S	M	L	XL
Helme 	Grösse	52-53 cm	54-55 cm	56-57 cm	58-59 cm	60-61 cm



Wartung Feuerlöscher

Auf jedem Boot mit einer Motorenleistung ab 8 PS ist ein Feuerlöscher obligatorisch. Bei einer allfälligen Kontrolle durch die Seepolizei oder anlässlich der Vorführung Ihres Bootes muss ein Wartungsnachweis auf dem Feuerlöscher vorhanden sein. Zudem ist ein gewarteter Feuerlöscher Voraussetzung für eine erfolgreiche Brandbekämpfung an Bord Ihres Bootes.

Die Wartung Ihres Feuerlöschers können wir nicht selber ausführen, aber wir haben einen ausgewiesenen Fachmann, welcher diese Arbeit innerhalb von wenigen Tagen zuverlässig ausführt.

Das Wartungsintervall von Feuerlöschern beträgt 3 Jahre.



Wartung von aufblasbaren Schwimmwesten

Damit Ihre Sicherheit auf dem Wasser jederzeit gewährleistet ist, ist eine regelmässige Inspektion und Wartung Ihrer aufblasbaren Schwimmweste unumgänglich, (automatisch oder Handauslösung). Die meisten Hersteller empfehlen eine Wartung alle **2 Jahre**. Je nach Einsatzbereich und Häufigkeit des Gebrauchs ist aber auch eine frühere Wartung zu empfehlen, beispielsweise vor einem anstehenden längeren Segeltörn.

Zudem muss beachtet werden, dass die Lebensdauer von automatischen Schwimmwesten begrenzt ist, da das Gewebe der Luftkammer sowie die Verschweissungen mit der Zeit brüchig werden und einreissen können. Damit wäre die Dichtigkeit der Luftkammer nicht mehr gewährleistet. Die Lebensdauer bei regelmässiger Wartung einer Schwimmweste wurde von verschiedenen Herstellern auf **10 Jahre** festgesetzt.

Bei Bucher + Walt kümmert sich ein Team von ausgebildeten und von unseren Herstellern zertifizierten Fachleuten um die ordnungsgemässe Wartung Ihrer aufblasbaren Schwimmweste.

Unsere Wartung beinhaltet folgende Arbeiten:

- Zerlegen der Weste in deren Bestandteile
- Kontrolle von Nähten, Gurten und Verschlüssen
- Kontrolle von Reissverschluss und Klettverschlüssen
- Kontrolle und evtl. Ersatz der Auslöseautomatik
- Kontrolle und evtl. Ersatz der CO²-Patrone
- Funktionstest des Mundventils
- Aufblasen der Schwimmweste und 24 Stunden Dichtigkeitstest der Luftkammer
- Kontrolle von Funktion des Blinklichts sowie dessen Ablaufdatum
- Funktionstest Signalpfeife
- Ordnungsgemässes Zusammenfalten der Weste
- Eintrag auf der Wartungsetikette der Schwimmweste
- Anbringen des Aufklebers "Nächster Service"

Die Wartung kostet CHF 30.00 plus evtl. Material wie Auslöseautomatik und/oder CO²-Patrone.



Montage von Spibaum Kits

Auf Wunsch können wir die Spibaum Kits aus Aluminium und Karbon bei uns fertig montieren. Dazu benötigen wir die Länge über alles, Endstücke inbegriffen.

Diese Spibäume werden mit Dyneema Hahnepoten für Hoch- und Niederholer ausgerüstet die in der Mitte mit einer Dyneema Schlaufe versehen sind. Dadurch können Beschädigungen am Rohr vermieden werden. Eine weitere Leine aus Dyneema verbindet die beiden Endbeschläge und ermöglicht ein Öffnen aus Distanz.

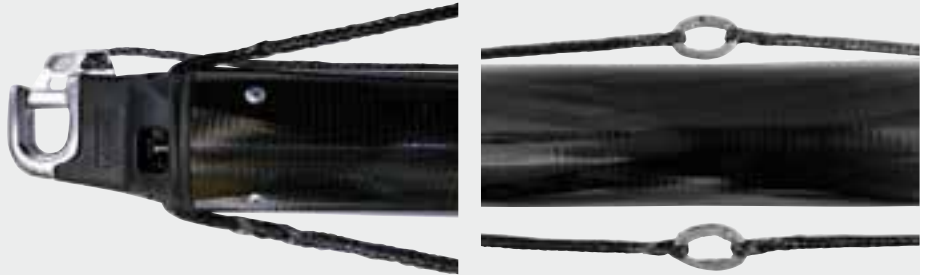

BW9002	Montage Spibaum Kit mit Hahnepoten aus Dyneema für Hoch- und Niederholer (Material inbegriffen)	149.00
---------------	---	---------------

Wir können die Spibaum Kits aus Aluminium auch mit Bügeln aus rostfreiem Stahl für Hoch- und Niederholer in der Mitte des Spibaums fertigstellen.

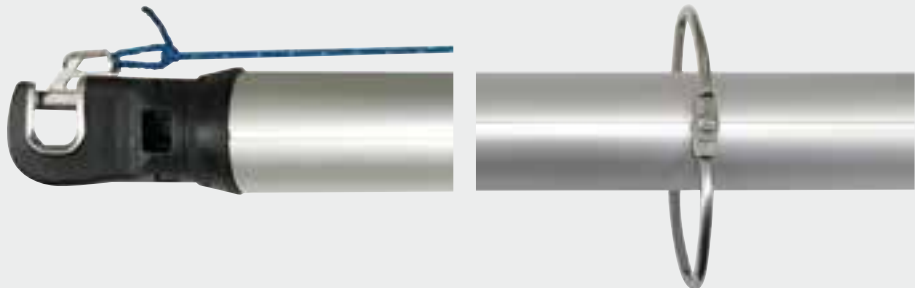

BW9003	Montage Spibaum Kit aus Aluminium mit Bügeln aus rostfreiem Stahl für Hoch- und Niederholer (Material inbegriffen)	60.00
---------------	--	--------------

Machen Sie mit einem Geschenkgutschein Freude.

Feiert jemand bald seinen Geburtstag oder gibt es ein Mitarbeiterjubiläum in der Firma? Haben Sie noch kein passendes Geschenk gefunden? Mit einem Geschenkgutschein von Bucher + Walt landen Sie bei aktiven Seglern und Wassersportfreunden bestimmt einen Volltreffer.

Bestellen Sie bequem per E-Mail oder per Telefon einen Geschenkgutschein mit dem Betrag Ihrer Wahl. Wir schicken Ihnen innerhalb von 24 Stunden den Gutschein in der Grösse einer Kreditkarte mit beigelegter Rechnung.

Der Gutschein kann per Telefon, bei einer E-Mail Bestellung oder anlässlich eines Besuches in unserem Geschäft in St-Blaise eingelöst werden. Sie müssen dabei nur die Nummer des Gutscheins angeben, der Betrag ist bei uns im System hinterlegt.



A					
Abdichtungsprodukte	289-291	Boomkicker	518-519	ENO	156-157
Ablagenetze	326	Bootsdecken	177-178	Entsalzer	257
Ablassverschraubungen	270	Bootshaken	375	Epoxy Kleber	288
Abpressungen	541	Bootsmannstühle	92	Ersatzpatronen für Schwimmwesten	86
Absaugstutzen	269	Bootspflege	306-311	Ersatzrollen für Blöcke	444-445
Abwasserpumpen	273	Bootsschuhe / Stiefel	55-59	F	
Abwasserschläuche	268	Borddurchlässe	270-272	Fäkalienpumpen	273
Abwassertänke	260-261	Brummelhaken	562	Fäkalientänke	260-261
Abziehwerkzeuge	259	Bugbeschläge	338	Fallaustritte	439
Achterstagheber	506	Bügel	449	Fallen	318-320
Achterstagspanner	554-555	Bügel für Gurten	327	Fallen Dyneema	312-314, 320
Akkus	218-219	Bügel für Mast / Baum	529-530	Fallstopper	467-473
Allzweckkleinen	322-324	Bugleitern	173	Farben	302
ANDERSEN	460-462	Bugschutz	381	Faserpelzjacken	20
Anker	348-350	Bugspriet	527	Federn	387, 397, 425
Ankerketten	340	Bugstrahlruder	367	Federringe	284
Ankerleinen	339	Bumperleine	381	Fender	378-381
Ankerrollen	339	Bürsten, Schwämme	306-307	Fenderkörbe / -halter	380
Ankerwinden	351-353	C		Fenderreiniger	310
Ankerwirbel	341	CANNON	362-363	Fenderüberzüge	379
Antifouling	300-301	CLAMCLEATS	478-481	Fensterstoren	189-190
Antirutschbeläge	288	Cockpitduschen	266-267	Fernbedienungen	355
Anti-Spinnenmittel	305	CREWSAVER	76-79, 86, 90, 94	Ferngläser	139-141
Aquascope	101	Curryklemmen	474-476	Festmacherleinen	330-333
Armband gegen Seekrankheit	84	Cyalume	97	Festmacherschoner	332
Armband Mann über Bord	99	D		Feuerlöscher	101
Auftriebskörper	101	DAKINE	32-33, 37, 42-43, 46, 64-66, 69-71	Fischfinder Garmin	104-107
Augbolzen	454	DANFENDER	347, 378-383	Fischfinder Humminbird	116-125
Ausreitgurten	54	Deckaugen	450-451	Flaggen / Flaggensatz	100
Ausreitpolster	26	Deckbeläge	288	Flaggenstock / -halterungen	100
Ausstellarm	191	Deckbolzen	454	Fleece-Jacken	20
Automatische Stopper	467-473	Deckbügel	453	Fliegengitter	190
AXIS	601	Deckbürsten	306		189-190
B		Deckdurchführungen	227	FOB	348
Backöfen	156	Deckenleuchten	210-213	Fockroller	507-512
Badeleitern / Badeplattformen	172-174	Deckkluken	186-188	FORSHEDA	335
Barometer	147	Deckkorganizers	446-447	Funkgeräte	112
BARTELS	512-513	Deckkösen	448	FURLEX	507-509
Batterien	218-220	Deckscheinwerfer / Strahler	208	FUSION	150-152
Batteriezubehör	221-224	Deckschuhe	57-59	Fussblöcke	428-431
Bäume Seldén	517, 524	Deckwaspumpen	246-247	Fussshalter	354
Baumniederholer	518-519	Dichtungen für Pumpen	241-243	G	
Baumpersenning	171	Dichtungsmassen	101, 289-291	Gangway	175
Becherhalter	163	Downrigger	362-363	GARMIN	102-114
Behälter für Signalraketen	71-98	Drahtseilblöcke	432, 437-438	Gasfedern	191, 518
Bekleidung	6-49	Drahtseile	540	Gasfedern	191, 518
Belegklampen	336-337	Drahtseilendstücke	542-553	Gebläse	192
Benzinschlauch	369	Drahtseilklemmen	540	Gegenmuttern	281, 538, 546
Bilgenpumpen, elektrisch	234-239	Drahtseilscheren	298	Gelcoat Filler	301
Bilgenpumpen, manuell	241-243	Drahtseil-Taufallen	320	Gelenkgabeln	545-553
Bilgenpumpenzubehör	244	Dreiecke rostfrei	493, 495	Genuaschlitten / -Schiene	482-492
Biminis	170-171, 372	Druckknöpfe	179	Geschenkartikel	73-74
Bindungen für Wakeboard	575	Drucksauggleichsbehälter	254	Geschirr	162
Bindungen für Wasserski	573	Druckschalter	225	Geschwindigkeitsmesser	102-103
Blachenstützen	177	Duschen	266-267	Getränkhalter / Gläser	162-163
Blinkleuchten, Blitzleuchten	96	E		Gewindestangen	285
Blöcke mit Gleitlager 40-50 mm	390-393, 425	Echolote	104-107, 116-127	GILL	6-8, 27-29, 35-40, 44-49, 54-59
Blöcke mit Gleitlager 60-105 mm	410-411, 416-417, 426-427	Echolot-Geber	110, 127	Glühbirnen	217
Blöcke mit Kugellager 15-45 mm	386-389, 394-396, 406-409, 419-423, 434	Eimer	307	GPS / Kartenplotter	102-107, 117-125
Blöcke mit Kugellager 50-75 mm	392, 398-402, 412, 414-415, 422-424	Einbaublöcke	439-441	GPS Navigationsinstrumente	102-107, 119-125, 142-145
Blöcke mit Kugellager 80-105 mm	412-413, 415	Einbausteckdosen	223, 228-229	GPS Uhren	103
Blöcke zum Öffnen	442	Einfädler	504	Grauwasserpumpen	273
BLUE WAVE	546-553	Einfüllstutzen	269	Grills	157-160
BLUECHART	114	Einlassring	189	Grossbäume	517, 524
Boardshorts	40-42	Einlassringe	182	Grossbaum-Niederholer	518-519
Bojen	346-347	Elektrische Aussenbordmotoren	364-366	Grossbaum-Spinnen	325
Bojenwirbel	342	Elektronische Seekarten	114-115	Grossfallschäkel	561
Bolzen	284	Elektro-Zubehör	218-229	Grossschotklemmen	477
Bolzenriegel	182	Endlosroller	511-515	Grossschotsschlitten / -Schiene	482-485, 490
		Endstücke für Drahtseile	542-553	Gummileinen / Haken	323
		Endstücke für Reling	536-537	Gurten und Zubehör	327

H		Kurbeln	464-465	NOVASAIL	144-145
Hafenführer	131	Kurslineale	130	Nylonhaken	317-318
Handfackeln	98	L		O	
Handläufe	175	Ladegeräte / Laderegler	218	Ölwechsel-Pumpen	248
Handlenzpumpen	241-245	Landanschlusskabel	222	Ölzeuge	6-17
Handpistolen für Kartuschen	289	Laterne	214	Ösen	447-448
Handscheinwerfer	209, 214	Lattenrost	165	OVERBOARD	68, 70-72
Handschuhe für Wasserski	575	Lazy Jack	325	P	
Handwinde	350, 362-363	LED Glühbirnen	217	Paddel	376
Heisschneider	328	LED Navigationslichter	194-201	Pantrypumpen, elektrisch	249-252
Helme	48	Leitblöcke / Leitösen	447	Pantrypumpen, mechanisch	253
HENDERSON	242-243	Lenzpumpen	241-245, 332	Pantrypumpenzubehör	254
HENRI-LLOYD	15-19, 28, 38, 41, 44, 53	Leuchstäbe	97	Peilkompass	137
High-Load Blöcke	386-387, 392-393, 395, 404, 413, 418	LEWMAR	186-191, 349-355, 367, 406-417, 455-459	Pelikanhaken	537
Hohlspieker	328	Lifelines	84-85	Persenninge	170-171, 177-178
Holzrunder	376	Lippklüsen	337	Pfahlschutz	383
Hufeisenrettungsringe	94-95	LIROS	312-332	Pfeffermühle	163
Hülsenpressen	298	LIZARD	55, 58, 60	Pinnengelenke	534-535
HUMMINBIRD	116-127	Logbuch	131	Pinnenrechen, Pinnenklemmen	533
Hundeschwimmwesten	87	Long John	22-24, 26-29	Pinnenverläng. für Aussenborder	368
Hygrometer	147	LOPOLIGHT	194-195	Pinnenverlängerungen	534-535
I		Luftentfeuchter	311	Plancha	157
Impeller	258-259	Lüfter für Blachen	177	Plattformen	174
Imprägnierung	310	Lüfter, Lüftungsschläuche	192	Polituren	309
INMARE	381-383	Lüftungsgitter	193	Polos, T-Shirts	34-39
Innenbeleuchtung	210-213	Luken	189	Poncho	43
Inox-Ringe	495	Lukendeckel	180-181	Portable Toiletten	278-279
Inspektionsluken	180-181	Lümmelbeschläge	520	PORTAPOTTI	278-279
INTERNATIONAL	300-302	Lycra / Fast Dri / Spandex	25, 31-36	Positionslichter	194-205
J		M		Presshülsen	285
Jacken	6-20	MAGMA	158-162	Profilvorstage	504
JBL	154-155	MANTAGUA	199, 207-208	PROTECT TAPES	286
JOBE	570-596	Markierungsbojen	346	Pullover	36-37, 39
Jollenbekleidung	22-30	Markierungsschwimmer	346	Pyrotechnik	97-98
Jollenmasten / Bäume	521-525	Marlspieker	328	R	
Jollenstiefel	54-56	Mast- und Baumbeschläge	516-517, 519-525, 529-530	Radar	113
K		Mastaugen	529	Radar-Reflektor	99
Kabeldurchführungen	227	Masten	516, 521	Rätschblöcke	397, 400-402, 414-415, 424,
Kabinenleuchten	210-214	Mastfüsse	523	Reduziernippel	270, 272
Kabinenlüfter	191	Mastprofile	516, 521	Reffhaken	531
Karabiner	565-569	Mastrutscher	494	Regattabojen	346
Karabiner zum Festmachen	344-345	Mastschienen	501	Regattahren	103, 145-146
Kartenplotter	102, 105-107, 119-125	Mastritte	93, 506	Reinigungsprodukte	303-310
Kartenzirkel	130	Mehrzweck-Pumpen	244-245	Reisetaschen	61-71
Kartographie	114-115, 131	Messer	292-297	Reling, Relingdraht	536-539
KARVER	405	MICROPUR	262	Relingsnetze	326
KATADYN	257	Miniblöcke	433-438	Relingsstützen	536
Kauschen	334	MINN KOTA	356-360	Reparaturset für Segel	329
Ketten, Kettenglieder	340	MINOX	140	Rettungsringe	83, 94-95
Ketten-Anker Verbindung	341	Monokular	139	Ringe rostfrei und Nylon	495
Kettenkralle	341	Motorenöle	304	Ringsplinten	284
Kettenzähler	355	Motorhalterungen	371	ROCK	128
Kippschalter	225	Motorschaltung	368	Rodkicker	518
Kissen	168-169	Möwenabschrecksysteme	176-177	Rohrleitungssystem	255
Klammern	323	Möwenschreck	176-177	Rollen	444-445
Klampen	336-337	Multifunktionswerkzeuge	294-297	Ruckdämpfer	334-335
Klebe- / Dichtungsmassen	289-291	Muttern	281, 285, 545-546	Rückenlehne	537
Klebebänder	286-287	Mützen	44-47	Rückschlagventile	244, 254
Kleber	288-291	N		Ruder	376
Klemmhalterung	449	Nähnadeln, Nähgarn	328-329	Ruderbeschläge	532
Klinken für Winschen	466	Navigationsinstrumente	138, 142-145	Rudergabeln	377
Knieschoner	29	Navigationslichter	194-205	Ruderstellungsanzeige	373
Kocher	156-157	Nebelhörner	99	Rumpf-Deckreiniger	308-310
Kompass	134-138	Neoprenanzüge	22-29	Rutenhalter	363
Krängungsmesser	138	Nieten	285	S	
Küchenzubehör	162-163	Niveauschalter	236	Salinge	522
Kugelfender	379	Notblitzleuchten	96	Salingleuchten	195, 208
Kugellager	491	Notfallsender MOB	97	Salingsüberzüge	557
Kugelventile	271	Notleitern	93	SALTY CREW	600
Kühlboxen (elektrisch)	163	Notleuchten	96	Sanitärreinrichtung	263-279
Kunststoffkarabiner	565	Notsignale	98	Sanitärprodukte	311
				Sanitärschläuche	268
				Schäkel galvanisiert	342

Schäkel rostfrei	558-562	Solarmodule / -panel	230-232	Treibstoff-Zusätze	304
Schäkelöffner	295-297	Sonnenbrillen	48-49	Trimmleinen Dyneema	313-317
Schalter / Schalttafeln	225-227	Sonnendächer, Sonnenschirme	171	Trimmleinen Polyester	321
Scharniere / Verriegelungen	182-185	Sonnenstoren	189-190	Trinkwasserfilter / Tänke	261-262
Scheinwerfer	206-209	Spannerüberzüge	551	Trinkwasserpumpen	249-253
Scheuerschutz	332	Spanngurten	384	Trockenanzüge	30
Schiffsuhren	147	Spannungsmesser	556	T-Shirts	36-38
Schirmanker	350	SPANSET	384	Tubes	584-588
Schirmmützen	44-47	Speedometer	142-143	TUFFLUFF	504
Schlauchanschlüsse	254-255, 270-272	Spezialreiniger	310	Türhaken	182
Schlauchboote	385	Spibaumbeschläge	525, 528	U	
Schläuche / Schlauchbriden	268	Spibäume	526-527	Uhren	146
Schlauchzubehör	254-255, 268-272	Spibaumdstücke	525, 528	Umlenkblöcke	428-429
Schleppdreiecke	589	Spibaumhalterung	529	Umlenkösen	442-443
Schlitten für Lattengrosssegel	497-501	Spibaum-Rohre	525	Umlenkringe	443
Schlüssel für Aussenbordmotoren	362	Spiegelbeschläge	532	Umlenkrollen (Deckorganizer)	446
Schlüsselanhänger	72-73	SPINLOCK	446, 467-471, 556	Unterhaltsprodukte	286-291, 300
Schmiermittel	304	Spione	502	Unterlagsscheiben	281, 284
Schnappschäkel	565-567	Spleissarbeiten	333	Unterwäsche	21
Schoten	312-319	Spleisswerkzeuge	328	Unterwasserbeleuchtung	209
Schotklemmen	474-476	Splinten	284-285	U-Scheiben	281, 284
Schrauben	280-283	Spot-Lampen	195, 208-211	V	
Schraubglieder	342-343	Spülbecken	264	Velcrobänder	324
Schuhe und Stiefel	54-59	Stablampen	215	VELOCITEK	142-143
Schutzhüllen (wasserdicht)	72	Stagreiter	493	Verklicker	502-503
Schwämme	307	STARBRITE	303-311	Verschlüsse	183
Schwänenhäse	270	Stautaschen	167	Vertäuungsfedern	334
Schwimmleinen	331	Stecker, Steckdosen	228-229	Vertäuungsbojen	346-347
Schwimmwesten automatisch	75-82	Stegschutz / -fender	381-383	VHF	112
Schwimmwesten für Jollen	89-91	Stehblöcke	386-388, 391, 395-396, 407-409, 419, 432-436	VICTORINOX	294, 296
Schwimmwesten mit Kragen	87-88	Steuermannsitz	166	Vorfädler	504-505
Seesäcke	66-71	Steuerräder	533	Vorhängeschlösser	183
Seeventile	255, 271	Stiefel	55-56	W	
Segeleinbinder	324-325	Stirnlampen	216	Wakeboards	570, 574-575
Segeleinführungen	504-505	STOPGULL	176-177	Wantenschutz	557
Segelhandschuhe	51-53	Stopper	467-473	Wantenspanner	539, 542-548
Segelhosen / Shorts	40-42	Stopperkugeln	324	Wantenspanner-Überzüge	557
Segellatten	496	Stromunterbrecher	222	Wantenversteller (Püttinge)	454
Segelmacherei	493-496	Suchscheinwerfer	206-207, 209, 214	Wäscheklammern	43
Segelmacherhandschuhe	329	SUP	590-596	Wasserdichte Luken	180-181
Segelreiniger	310	SUPRABEAM	216	Wasserdichte Taschen / Säcke	66-71
Segelrutscher	494	T		Wasserentkeimung	261-262
Segelschutzräder	537	Takelgarn	329	Wasserfilter	244, 254, 261
Segelstopper	499	Tänke	260-261	Wasserhähne	263-265
Seife	262	Tankentlüfter	193	Wasserkri- / Wakeboard Griffe	574
Selbstklebebander	286-287	Taschen	66-71	Wasserschöpfer	307
Selbstlenzer	269	Taschenlampen, Stablampen	215	Wasserski-Leinen und Zubehör	574
SELDEN	463, 445, 447, 506-510, 514-528	Tauchpumpen	234-237, 245, 253	Wasserskis	572-575
Senkblei	101	Tauwerk	312-332	Wasserskiwesten	581-583
SERVO CLEAT	476	TBS (Antirutschbelag)	288	Wassertänke	260-261
Sextanten	131	Teak Unterhalt	303	WC	274-279
Shampoo für Salzwasser	262	Thermometer	141	Wechselrichter	222
Shorts	42	Tiefenmesser	104-107, 109-118	WICHARD	554-555, 559-561, 567-568
Sicherheitsleinen, Lifelines	84-85	Tische, Tischhalterungen	164-165	Windanzeiger	502-503
Sicherungen		Toggles	510, 513, 543, 551	WINDEX	503
Sicherungshalter	222, 227, 367	Toiletten	274-277	Windmesser	148-149
Signalgeber und -raketen	98	Toiletten- / Grauwasserpumpen	256, 273	Windrichtungsanzeigen	502-503
Signalisation, Signalkegel	99-100	Toilettenpapier	311	Winschen	455-463, 466
Signalpfeife, Signalhörner	99	Topfhalter	157	Winschfett / Öl	466
SIKAFLEX	289-291	TORQUEEDO	364-366	Winschkurbeln / -behälter	465
Silikon	289	Transportwagen	595	Winsch-Schutzhüllen	465
SKYWATCH	148-149	Trapezgriffe / Zubehör	531	Winterblachen	178
Smocks (Anoraks)	9-17, 29	Trapezgurte	50	Wirbelschäkel	564
Snatchblöcke	442	Travellerschlitten / Schienen	482, 484-485, 490-492	Y	
Socken	60	TREADMASTER	288	Yachtmesser	292-297
Soffittenbirnen	217	Treibanker	350	Yachtstecker	228
Soft-Schäkel	321			Z	
Softshell	16, 35			Zerhackerpumpe	273
SOLARA	231, 233			ZHIK	9-14, 20-26, 30-34, 38-47, 50-55
Solardusche	264			Zubehör für Luken	188-191
Solarlüfter	191			Zubehör für Wasserskiboote	372-374
				Zweiwegventile	255, 271



Verkaufsbedingungen

Technische Angaben und Garantie

Die Artikel in unserem Katalog wurden sorgfältig ausgesucht und sind von erstklassiger Qualität. Wir gewähren auf ihnen eine Garantie von 2 Jahren. Die technischen Angaben wie Arbeitslast, Bruchlast, Masse usw. sind informativ und ohne Verpflichtung unsererseits. Die angebotenen Produkte sind für den nautischen Einsatz bestimmt. Bei anderweitiger Verwendung lehnen wir jede Verantwortung ab.

Unsere Erfahrung kann Ihnen helfen

Sie suchen ein Produkt welches Sie in unserem Katalog nicht finden können, Sie haben eine spezifische Frage oder ein Problem das gelöst werden muss: In diesen Fällen rufen Sie uns an und wir versuchen zusammen eine Lösung zu finden.

Versand "heute bestellt - morgen geliefert"

Wir legen besonders grossen Wert auf eine schnelle Lieferung der Ware und wir versuchen, wenn immer möglich, Ihre Bestellung am gleichen Tag zu verschicken. Sollte Ihnen eine Sendung in beschädigtem Zustand geliefert werden, bitten wir Sie bei der Post oder beim Transportunternehmen sofort bei der Ankunft eine Schadenmeldung zu machen.

Rückgaberecht

Unsere Produkte müssen Sie völlig zufriedenstellen. Sollte dies aus irgendeinem Grund nicht der Fall sein, haben Sie selbstverständlich die Möglichkeit, uns die Ware in der Originalverpackung und mit beigelegtem Kaufbeleg (Rechnung oder Kassenbon) innerhalb von 7 Tagen an uns zurückzusenden. Bitte lassen Sie uns auch wissen, weshalb Sie die Artikel zurückschicken. Spezialbestellungen wie abgelängtes Tauwerk oder Drahtseil sowie elektronische Seekarten auf DVD, CD und Speicherkarten können nicht ausgetauscht oder zurückgenommen werden. In Betrieb genommene elektronische Geräte werden ebenfalls nicht ausgetauscht oder zurückgenommen.

Sollte eine Rücksendung nicht den obigen Bedingungen entsprechen, behalten wir uns vor, nur einen Teil des Warenwertes zu vergüten oder die Rücknahme abzulehnen. Bevor Sie uns einen Artikel zurückschicken, können Sie uns auch vorgängig ein Foto des defekten Artikels auf support@bucher-walt.ch schicken. Wir werden uns anschliessend mit Ihnen in Verbindung setzen, um das weitere Vorgehen zu besprechen. Damit können eventuell auch unnötige Portokosten vermieden werden.

Bitte beachten Sie, dass die Kosten für die Rücksendung nur von Bucher + Walt übernommen werden, sofern ein defekter Artikel geliefert wurde oder es sich um eine Falschlieferung handelt.

Preise

Die Preise sind in Schweizer Franken (CHF) inklusive MwSt. angegeben. Wir behalten uns Artikel- und Preisänderungen vor. Für eventuelle Fehler übernehmen wir keine Haftung.

Umrechnungstabelle

Umrechnung amerikanischer und englischer Masseinheiten in metrische Masse

Amerikanisch-englische Masseinheiten		Metrische Masse	Amerikanisch-englische Masseinheiten		Metrische Masse	Beaufort-Umrechnungstabelle				
						Beaufort	Knoten	Km/h	m/s	MPH
1 Inch	1 Zoll	25.40 mm	1 US Pint	1 US-Pint	0.473 l	1	1-3	1-5	<2	1-3
1 Foot	1 Fuss	30.48 cm	1 GB Pint	1 GB-Pint	0.568 l	2	4-6	6-11	2-3	4-7
1 Yard	1 Yard	91.44 cm	1 US Quart	1 US-Quart	0.9464 l	3	7-10	12-19	4-5	8-12
1 Fathom	1 Faden	1.8288 m	1 Barrel Petrol	1 Barrel	158.987 l	4	11-16	20-28	6-7	13-18
1 Cable's length	1 Kabellänge	182.9 m	1 Cubic Inch	1 Kubikzoll	16.387 cm ³	5	17-21	29-38	8-10	19-24
1 Statute Mile	1 Engl. Meile	1609.34 m	1 Cubic Foot	1 Kubikfuss	0.028317 m ³	6	22-27	39-49	11-13	25-31
1 Nautical Mile	1 Seemeile	1852.01 m	1 Cubic Yard	1 Kubikyard	0.7646 m ³	7	28-33	50-61	14-16	32-38
1 Knot	1 Knoten	1.85 km/h	1 Square Inch	1 Quadrat Zoll	6.45 cm ²	8	34-40	62-74	17-20	39-46
1 Knot	1 Knoten	(0.51 m/s)	1 Square Foot	1 Quadratfuss	0.0929 m ²	9	41-47	75-88	21-24	47-55
1 Ounce	1 Unze	28.349 g	1 Square Yard	1 Quadratyard	0.83612 m ²	10	48-55	89-102	25-28	56-64
1 Pound	1 Pfund	453.592 g	1 Horsepower (HP)	1 Pferdestärke (PS)	0.7355 kW	11	56-63	103-117	29-32	65-73
1 Stone	1 Stone	6.350 kg	1 kilowatt (kW)	1 Kilowatt (kW)	1.3596 PS	12	>64	>118	>33	>74
1 US Ounce	1 US Unze (Gewebe)	46 g/m ²	1 millibar (mb)	1 Hektopascal (hPa)	0.750 mm/Hg					
1 GB Ounce	1 GB Unze (Gewebe)	34 g/m ²								
1 US Gallon	1 US-Gallone	3.785 l								
1 Imperial Gallon	1 GB-Gallone	4.546 l								

Umrechnung Zoll / mm

Zoll	mm	Zoll	mm	Zoll	mm
1/4"	6.35 mm	1/8"	3.17 mm	1/16"	1.59 mm
1/2"	12.70 mm	3/8"	9.52 mm	3/16"	4.76 mm
3/4"	19.05 mm	5/8"	15.87 mm	5/16"	7.94 mm
1"	25.40 mm	7/8"	22.22 mm	7/16"	11.11 mm
1 1/4"	31.75 mm			9/16"	14.29 mm
1 1/2"	38.10 mm			11/16"	17.46 mm
1 3/4"	44.45 mm			13/16"	20.64 mm
2"	50.80 mm			15/16"	23.81 mm



Unser Bier "La Bise blonde"

La Bise Blonde ist ein lokales Schweizer Bier, gehaltvoll und nicht pasteurisiert. Dieses erfrischende Bier wurde von der Biermanufaktur, der Brauerei Dr. Gabs, in Zusammenarbeit mit Bucher + Walt für Wassersportler entwickelt und produziert.

Zutaten: Wasser, Gerstenmalz, Hopfen, Hefe
 Packung mit 8 Flaschen 33 cl / Alk. 4.8% Vol.



BWBEER | La Bise Blonde, 8 Flaschen | **24.90** | Y



skippers

SUI 2000-2020

Das Kultbuch über 20 Jahre Schweizer Segelsport seit 2000 im reich bebilderten Grossformat 300 x 367 mm, realisiert vom Magazin Skippers.

- Ein unverzichtbares Sammelwerk für alle Schweizer Segelbegeisterten

BWSUIDE | SUI 2000-2020 auf deutsch | **100.00** | E

bucher + walt

Seit 1966

Bootszubehör und Elektronik

Bucher + Walt
Route de Soleure 8
CH-2072 St-Blaise / NE

Tel. 032 755 95 10
(8.00-12.00 Uhr / 13.30-16.45 Uhr)

E-Mail: info@bucher-walt.ch
www.bucher-walt.ch

- Bekleidung
- Sicherheit
- Elektronik
- Einrichtung
- Belüftung
- Bordelektrik
- Sanitär
- Montage
- Unterhalt
- Tauwerk
- Anlegen
- Blöcke
- Beschläge
- Actionsport

SEIEN SIE ALS ERSTER INFORMIERT!

Melden Sie sich für unseren
Newsletter an.

www.bucher-walt.ch/news

