



2017

CASCADE DESIGNS

DEUTSCH



THERMAREST®



platypus®





NEUHEITEN UND VERBESSERUNGEN IN DIESER SAISON

THERM-A-REST®

- S. 7 Trek & Travel™ Isomatten
- S. 22 Questar™ Schlafsack
- S. 30 Synergy™ Laken
- P. 33 Kissen
- S. 38 Tranquility™ 4 & 6 Zelte
- S. 45 Slacker™ Hammock House
- S. 49 UltraLite Cot™
- S. 51 Uno™ Chair

MSR®

- S. 59 All-Season-Zelte
- S. 71 Hubba™ Tour Serie
- S. 87 TrailShot™ Mikrofilter
- S. 90 Autoflow™ Gravity Mikrofilter
- S. 92 Dromedary™ Taschen & DromLite™ Taschen
- S. 103 PocketRocket™ 2
- S. 105 PocketRocket™ 2 Kocher-Set
- S. 113 Keramik-Kochgeschirr

PLATYPUS®

- S. 133 DuoLock™ SoftBottle™
- S. 135 Meta™ Bottle
- S. 136 Meta™ Bottle & Filter

SEALLINE®

- S. 151 Bulkhead™ Trockentaschen
- P. 152 Discovery™ Trockentaschen

PACKTOWL®

- S. 165 Luxe Handtuch
- S. 166 Personal

- S. 171 **MERCHANDISING**



THERMAREST®

INDIVIDUELLER KOMFORT FÜR ALLES,
WAS ZUM CAMPING GEHÖRT



Alles fing damit an, als wir uns 1971 in den Kopf gesetzt hatten, das Schlafen im Freien bequemer zu machen. Das Ergebnis war die erste selbstaufblasende Isomatte der Welt. Und seit jener Zeit, als wir mit einer Sandwichpresse experimentierten, um eine bessere Matte zu entwickeln, hat unser Anspruch, dem Zelten mehr Komfort zu verleihen, nicht nachgelassen. Nachdem wir die Matte perfektioniert hatten, ließen wir nicht locker, immer weitere Produkte für den Outdoor-Bereich zu schaffen. Heute, nach über 40 Jahren der Innovation fürs Camping, sind wir stolz, ein Komplettsortiment zu bieten: Matten, Feldbetten und Hängematten sowie Schlafsäcke, Decken und Steppdecken, damit das Zelt mehr ist als nur eine Schutzunterkunft. Jedes unserer Produkte zielt darauf ab, das Schlafen im Freien noch erholsamer zu machen.



Ben Lindbloom Photography



NEU FÜR 2017

S. 7 TREK & TRAVEL™ MATTEN

Unser Vier-Jahreszeiten-Zugpferd verfügt jetzt über das revolutionäre SpeedValve™ Ventil und ist noch leichter als sein bereits bewährter Vorgänger. Das Ergebnis ist eine herausragende Matte mit einer perfekten Mischung aus zuverlässigem Komfort und schnellem, eigenständigen Aufblasen.

S. 21 SCHLAFSÄCKE

Zu den neuen Produkten gehört ein Daunenschlafsack mit überragendem Komfort zu einem günstigen Preis. Zwei unserer Synthetischschlafsäcke wurden verbessert. Sie sind jetzt wärmer und bequemer und haben zusätzliche Funktionen.

S. 37 ZELTE

Die Einführung unserer neuen Zelte der Reihe Camp & Comfort™ ist das Ergebnis vieler Jahre Erfahrung mit Outdoor-Schlafkomfort und demonstriert das Versprechen von Therm-a-Rest, das perfekte Schlafsystem zu schaffen.

S. 43 CAMPING-MÖBEL

Wir haben alles, was man zum Campen in einer Hängematte braucht, in einem Paket vereint. Daneben bieten wir eine einzigartige Matte und Steppdecken speziell für Hängematten. Wir haben sogar einen neuen Campingstuhl ersonnen, der in eine kleine Tasche passt und der die ideale Sitzhöhe für Musikfestivals hat. Ganz nebenbei haben wir das leichteste Feldbett auf dem Markt noch kompakter gemacht.



MATTEN

HIGH-TECH-KOMFORT FÜR JEDES ABENTEUER

Unsere Isomatten werden in unseren eigenen Werken in Irland und in den USA gefertigt. Die Maschinen dafür haben wir selbst konzipiert, um die bequemsten Isomatten der Welt herzustellen. Dadurch haben wir die Kontrolle über den gesamten Herstellungsprozess, von der Konzeption bis zur Produktion und können jederzeit neue Konzepte entwickeln, die wir selbst umsetzen. So erreichen wir höchste Qualität und die größtmögliche Innovation auf dem Markt.



THERM-A-REST®



DAS REVOLUTIONÄRE SPEEDVALVE™

EINFACHE PHYSIKALISCHE EIGENSCHAFTEN VEREDELN 40+
JAHRE INNOVATION MIT MATTEN VON THERM-A-REST®

Das **erstaunlich einfach konstruierte SpeedValve™ Ventil** erlaubt das im Vergleich zu herkömmlichen Ventilen bis zu drei Mal schnellere und praktisch mühelose Aufblasen der Isomatte. Das zum Patent angemeldete, selbstumkehrende Ventil lässt die Luft der Matte im Handumdrehen entweichen. So bleibt mehr Zeit fürs Chillen im Freien.

NEOAIR® ADVANTAGE

AN DER SPITZE DER MATTEN-TECHNOLOGIE.

Unsere NeoAir® Matten sind das Beste, was es an leichten, gut isolierten Isomatten gibt. Dank unseren zum Patent angemeldeten Technologien können wir unübertroffenen Komfort und Wärme in einem sehr kompakten Paket bieten. Die wärmste Lösung – Gramm für Gramm.





THERMA-REST®

TREK & TRAVEL™ SERIE

Unsere vielseitigsten Matten kombinieren außergewöhnlichen Komfort mit leichtem Gewicht und hoher Komprimierbarkeit für alle erdenklichen Ausflüge.

THERMA-REST®
MATTEN



MACAW PRINT



GECKO

NEU

Trail King™ SV

Die Matte Trail King SV ist die Fusion aus zuverlässigem Komfort, physikalischen Erkenntnissen und Materialtechnologie. Das Ergebnis ist eine luxuriöse, selbstaufblasende Isomatte für Backpacker. Durch die Kombination mit unserer AirFrame™ Konstruktion aus alternierenden Schaumstoff- und Luftkanälen und unserer SpeedValve™ Technologie kann die Trail King sehr schnell aufgeblasen und auch schnell wieder entleert werden.

Einschließlich Packsack.



	Trail King™ SV	
	R	L
ART.-NR.	09842	09843
ABMESSUNGEN	51 x 183 cm (20 x 72 in)	63 x 196 cm (25 x 77 in)
GEWICHT	830 g (1 lb 13 oz)	1080 g (2 lb 6 oz)
DICKE	6,3 cm (2,5 in)	6,3 cm (2,5 in)
R-WERT	1,8	1,8
HERGESTELLT IN	IRLAND	



ÜBERARBEITET

NeoAir® All Season™ SV

Unser Favorit, für alle Jahreszeiten und für jedes Abenteuer, ist jetzt noch besser. Diese Ganzjahresmatte hat jetzt das völlig neue SpeedValve™, mit der eine Matte bis zu dreimal schneller aufgeblasen und im Nu zusammengerollt werden kann. Mehrere Lagen ThermaCapture™ Technologie machen diese NeoAir-Matte zu einer unserer wärmsten und vielseitigsten Isomatten.

Einschließlich Packsack.



	NEUE GRÖSSE		
	R	RW	L
ART.-NR.	09832	09833	09834
ABMESSUNGEN	51 x 183 cm (20 x 72 in)	63 x 183 cm (25 x 72 in)	63 x 196 cm (25 x 77 in)
GEWICHT	650 g (1 lb 7 oz)	820 g (1 lb 13 oz)	880 g (1 lb 15 oz)
DICKE	6,3 cm (2,5 in)	6,3 cm (2,5 in)	6,3 cm (2,5 in)
R-WERT	4,9	4,9	4,9
HERGESTELLT IN	IRLAND		





THERMA-REST®

THERMA-REST®

MATTEN



GRASSHOPPER



SMOKEY PINE



LIME PUNCH

AKTUALISIERT

NeoAir® Venture™

Diese bequeme Matte ist ideal für Camping und Rucksackwanderungen. Sie zeichnet sich durch eine solide Wärmeleistung aus, ist extrem robust und hat ein außergewöhnlich gutes Preis-Leistungs-Verhältnis.

Einschließlich Packsack.



AKTUALISIERT

NeoAir® Voyager™

Die Voyager Isomatte basiert auf der Venture Isomatte, verfügt zusätzlich über die ThermaCapture™ Technologie und ist besonders dick. Damit ist sie in Sachen Wärme und Zuverlässigkeit für noch mehr Witterungsbedingungen geeignet.

Einschließlich Packsack.



AKTUALISIERT

NeoAir® Trekker™

Die NeoAir Trekker Isomatte ist der solide Drei-Jahreszeiten-Gegenpart zur NeoAir All Season Matte. Sie ist genauso überdurchschnittlich robust wie die All Season-Matte und vielseitig verwendbar.

Mit Packsack und Reparaturkit.



NeoAir® Venture™

	M	R	L
ART.-NR.	09823	09824	09825
ABMESSUNGEN	51 x 168 cm (20 x 66 in)	51 x 183 cm (20 x 72 in)	63 x 196 cm (25 x 77 in)
GEWICHT	530 g (1 lb 3 oz)	560 g (1 lb 4 oz)	770 g (1 lb 10 oz)
DICKE	5 cm (2 in)	5 cm (2 in)	5 cm (2 in)
R-WERT	1,8	1,8	1,8
HERGESTELLT IN IRLAND			



NeoAir® Voyager™

	R	RW	L
ART.-NR.	09826	09827	09828
ABMESSUNGEN	51 x 183 cm (20 x 72 in)	63 x 183 cm (25 x 72 in)	63 x 196 cm (25 x 77 in)
GEWICHT	620 g (1 lb 6 oz)	770 g (1 lb 11 oz)	830 g (1 lb 13 oz)
DICKE	6,3 cm (2,5 in)	6,3 cm (2,5 in)	6,3 cm (2,5 in)
R-WERT	2,2	2,2	2,2
IRLAND			

NEUE GRÖSSE



NeoAir® Trekker™

	R	RW	L
ART.-NR.	09829	09830	09831
ABMESSUNGEN	51 x 183 cm (20 x 72 in)	63 x 183 cm (25 x 72 in)	63 x 196 cm (25 x 77 in)
GEWICHT	480 g (1 lb 1 oz)	590 g (1 lb 5 oz)	650 g (1 lb 7 oz)
DICKE	6,3 cm (2,5 in)	6,3 cm (2,5 in)	6,3 cm (2,5 in)
R-WERT	3,0	3,0	3,0
IRLAND			





THERMAREST®

TREK & TRAVEL™ SERIE

THERMAREST®

MATTEN



GECKO



SMOKEY PINE



GRAY

AKTUALISIERT

Trail Pro™

Die Trail Pro ist nach wie vor unsere bequemste, selbstaufblasende Matte für Rucksacktouren. Dabei ist sie jetzt noch leichter. Durch das Hinzufügen von Luftpolstern wurde das Gewicht weiter reduziert, ohne die Wärmeigenschaften für vier Jahreszeiten zu beeinträchtigen.

Einschließlich Packsack.

NEUE GRÖSSE



	Trail Pro™			
	R	RW	L	Wr
FARBE				
	GECKO	GECKO	GECKO	MINT
ART.-NR.	09839	09840	09841	09838
ABMESSUNGEN	51 x 183 cm (20 x 72 in)	63 x 183 cm (25 x 72 in)	63 x 196 cm (25 x 77 in)	51 x 168 cm (20 x 66 in)
GEWICHT	740 g (1 lb 10 oz)	910 g (2 lb)	970 g (2 lb 2 oz)	740 g (1 lb 10 oz)
DICKE	5 cm (2 in)	5 cm (2 in)	5 cm (2 in)	5 cm (2 in)
R-WERT	4,0	4,0	4,0	4,8
HERGESTELLT IN	IRLAND			

AKTUALISIERT

Trail Lite™

Trail Lite ist eine der besten Allround-Matten für Rucksacktouren. Die Damenversion bietet noch mehr Wärme für alle, die beim Schlafen leicht frieren. Einschließlich Packsack.



	Trail Lite™		
	R	L	Wr
FARBE			
	SMOKEY PINE	SMOKEY PINE	GRASSHOPPER
ART.-NR.	09835	09837	09836
ABMESSUNGEN	51 x 183 cm (20 x 72 in)	63 x 196 cm (25 x 77 in)	51 x 168 cm (20 x 66 in)
GEWICHT	740 g (1 lb 10 oz)	1050 g (2 lb 5 oz)	710 g (1 lb 9 oz)
DICKE	3,8 cm (1,5 in)	3,8 cm (1,5 in)	3,8 cm (1,5 in)
R-WERT	3,4	3,4	4,9
HERGESTELLT IN	IRLAND		

Trail Scout™

Die perfekte Wahl für Campingeinsteiger und alle, die etwas Besseres als geschlossenzelligen Schaumstoff suchen. Die Trail Scout Isomatte sorgt für die nötige Wärme und den nötigen Komfort. Sie ist robust und hat eine rutschfeste Oberfläche sowie eine Gewicht sparende, effiziente Form, die den Transport ganz einfach macht.

Einschließlich Packsack.



	Trail Scout™		
	M	R	L
ART.-NR.	06428	06429	06430
ABMESSUNGEN	51 x 168 cm (20 x 66 in)	51 x 183 cm (20 x 72 in)	63 x 196 cm (25 x 77 in)
GEWICHT	570 g (1 lb 4 oz)	630 g (1 lb 6 oz)	860 g (1 lb 14 oz)
DICKE	2,5 cm (1 in)	2,5 cm (1 in)	2,5 cm (1 in)
R-WERT	3,4	3,4	3,4
HERGESTELLT IN	DEN USA	IRLAND	DEN USA



THERMA-REST®

THERMA-REST®

MATTEN



SILVER/SAGE



CHARCOAL



GREEN

RidgeRest® SOLite™

Die RidgeRest SOLite Isomatte nutzt die ThermoCapture™ Technologie, um die bereits hohe Wärmeleistung und Haltbarkeit des legendären RidgeRest-Schaumstoffs noch zu steigern. Performance und Preis-Leistungs-Verhältnis machen die RidgeRest zu einem treuen Camping-Begleiter.

RidgeRest® Classic

Ultra-strapazierfähiges, vernetztes Polyethylen kombiniert mit unserer Wärme einschließenden Berg- und Tal-Konstruktion machen diese Matte ideal für preisbewusste Camping-Neulinge oder Outdoor-Enthusiasten, die eine Ersatzmatte zur Hand haben wollen.

Z-Shield™

Die Z-Shield ist die höherwertige Version einer klassischen Standard-Schaumstoffmatte. Aufgrund ihrer Z-fold-Konstruktion lässt sie sich noch kleiner komprimieren und hat einen besseren, widerstandsfähigeren Schaumstoff. Sie ist ein ideales Einstiegsmodell oder eine Notmatte. Bei einem offenen Biwak dient sie dem Mattenschutz und vergrößert die Wärmeleistung jedes anderen Schlafsystems.

RidgeRest® SOLite™



	R	L
ART.-NR.	05207	05208
ABMESSUNGEN	51 x 183 cm (20 x 72 in)	63 x 196 cm (25 x 77 in)
GEWICHT	400 g (14 oz)	540 g (1 lb 3 oz)
DICKE	1,5 cm (0,625 in)	1,5 cm (0,625 in)
R-WERT	2,8	2,8
HERGESTELLT IN	IRLAND	DEN USA

RidgeRest® Classic



	R	L
ART.-NR.	06432	06433
ABMESSUNGEN	51 x 183 cm (20 x 72 in)	63 x 196 cm (25 x 77 in)
GEWICHT	400 g (14 oz)	540 g (1 lb 3 oz)
DICKE	1,5 cm (0,625 in)	1,5 cm (0,625 in)
R-WERT	2,6	2,6
HERGESTELLT IN	IRLAND	DEN USA

Z-Shield™

	L
ART.-NR.	09218
ABMESSUNGEN	61 x 183 cm (24 x 72 in)
GEWICHT	330 g (12 oz)
DICKE	1 cm (0,38 in)
R-WERT	1,5
HERGESTELLT IN	DEN USA





THERM-A-REST®

FAST & LIGHT® SERIE

Unsere Matten der Reihe Fast & Light sind die erste Wahl für Alpinisten und Rucksackwanderer, die kein Gramm zu viel Gepäck mitführen wollen, sowie für alle, die pro Gramm möglichst viel Komfort haben wollen.

THERM-A-REST®

MATTEN



VAPOR



VAPOR



NeoAir® XTherm™

Die XTherm Isomatte erzeugt pro Gramm mehr Wärme als jede andere Isomatte. Sie ist die unschlagbare Wahl für Abenteuer bei schwierigsten Witterungsbedingungen.

Mit Packsack, Pumpsack und Reparaturkit.



NeoAir® XTherm™ MAX

Die XTherm™ MAX Isomatte bietet alle praktischen Eigenschaften und Vorteile der originalen Xtherm in einer rechteckigen Form mit größerer Fläche und Wärme für extreme Temperaturen und breitere Oberkörper.

Mit Packsack, Pumpsack und Reparaturkit.

NeoAir® XTherm™



	R	L
ART.-NR.	06077	06078
ABMESSUNGEN	51 x 183 cm (20 x 72 in)	63 x 196 cm (25 x 77 in)
GEWICHT	430 g (15 oz)	570 g (1 lb 4 oz)
DICKE	6,3 cm (2,5 in)	6,3 cm (2,5 in)
R-WERT	5,7	5,7
HERGESTELLT IN	IRLAND	

NeoAir® XTherm™ MAX



	R	L
ART.-NR.	06075	06076
ABMESSUNGEN	51 x 183 cm (20 x 72 in)	63 x 196 cm (25 x 77 in)
GEWICHT	490 g (17 oz)	640 g (1 lb 7 oz)
DICKE	6,3 cm (2,5 in)	6,3 cm (2,5 in)
R-WERT	5,7	5,7
HERGESTELLT IN	IRLAND	





THERMA-REST®

THERMA-REST®

MATTEN



MARIGOLD



LEMON CURRY



NeoAir® XLite®

Die XLite Isomatte ist die meistverkaufte Ultralight-Isomatte der Welt. Alle Versionen profitieren von der Stabilität unserer Triangular Core Matrix™, der Wärmeleistung der ThermaCapture™ Technologie und der einzigartig weichen Oberfläche, von der sich auch Minimalisten gern verwöhnen lassen.

Mit Packsack und Reparaturkit.



NeoAir® XLite® Women's

Die Matte NeoAir XLite für Frauen liefert mehr Wärme und Komfort pro Gramm als jede andere Drei-Jahreszeiten-Matte auf dem Markt. Wem nachts schnell kalt wird, schätzt unsere Damenversion mit einer zusätzlichen Schicht reflektierender ThermaCapture™ Technologie für mehr Wärme. Die neuen Materialien dieser Isomatte fühlen sich besonders angenehm an und sind noch strapazierfähiger, ohne zusätzliches Gewicht.

Mit Packsack und Reparaturkit.

NeoAir® XLite®



	S	R	L
ART.-NR.	06071	06073	06074
ABMESSUNGEN	51 x 119 cm (20 x 47 in)	51 x 183 cm (20 x 72 in)	63 x 196 cm (25 x 77 in)
GEWICHT	230 g (8 oz)	340 g (12 oz)	460 g (16 oz)
DICKE	6,3 cm (2,5 in)	6,3 cm (2,5 in)	6,3 cm (2,5 in)
R-WERT	3,2	3,2	3,2
HERGESTELLT IN	IRLAND		

NeoAir® XLite® Women's



WR
06072
51 x 168 cm (20 x 66 in)
340 g (12 oz)
6,3 cm (2,5 in)
3,9
IRLAND





THERMAREST®

FAST & LIGHT® SERIE

THERMAREST®

MATTEN



PUMPKIN



PUMPKIN SPICE

EvoLite™

Bei der EvoLite™ Isomatte kommt eine zum Patent angemeldete AirFrame™ Konstruktion zur Verwendung, die sie zu unserer bequemsten, ultraleichten und selbstaufblasenden Matte macht. Sie ist die perfekte Kombination aus selbstaufblasendem Komfort und Bequemlichkeit sowie ultraleichtem Loft und Packbarkeit.

Einschließlich Packsack.



EvoLite™ Plus

Die logische Erweiterung der EvoLite Matte mit zusätzlicher Wärme durch ThermaCapture™ und einer besonderen Dicke für extrem kaltes Wetter. Ein anderes Schaumstoffmuster unterstützt die ThermaCapture-Lage für langfristige Haltbarkeit und Performance.

Einschließlich Packsack.



EvoLite™

	S	R	L
ART.-NR.	06084	06085	06086
ABMESSUNGEN	51 x 119 cm (20 x 47 in)	51 x 183 cm (20 x 72 in)	63 x 196 cm (25 x 77 in)
GEWICHT	350 g (12 oz)	520 g (1 lb 2 oz)	700 g (1 lb 9 oz)
DICKE	5 cm (2 in)	5 cm (2 in)	5 cm (2 in)
R-WERT	2,1	2,1	2,1
HERGESTELLT IN	IRLAND		



EvoLite™ Plus

	R	L
ART.-NR.	06082	06083
ABMESSUNGEN	51 x 183 cm (20 x 72 in)	63 x 196 cm (25 x 77 in)
GEWICHT	690 g (1 lb 8 oz)	890 g (1 lb 15 oz)
DICKE	6,3 cm (2,5 in)	6,3 cm (2,5 in)
R-WERT	3,2	3,2
HERGESTELLT IN	IRLAND	





Therma-REST®

Therma-A-REST®
MATTEN



W PROLITE™ PLUS
CAYENNE

PROLITE™ PLUS
POPPY



W PROLITE™
CAYENNE

PROLITE™
POPPY



Z LITE™
COYOTE/GRAY

Z LITE™ SOL
LIMON/SILVER

ProLite™ Plus / ProLite™ Plus Women's

Die ProLite Plus ist die wärmste unserer ultraleichten, selbstaufblasenden Isomatten. Dank Premium-Schaumstoff ist sie bei niedrigerem Gewicht optimal komprimierbar und leicht mit Luft zu befüllen. Diagonal gestanzter Schaumstoff trägt zu einer kleineren Packgröße bei und unterstützt zusätzlich die Wärmeleistung. Die Damenversion bietet mehr Wärme für alle, die beim Schlafen leicht frieren.

Einschließlich Packsack.

	ProLite™ Plus			
	S	R	L	WR
ART.-NR.	06087	06089	06090	06088
ABMESSUNGEN	51 x 119 cm (20 x 47 in)	51 x 183 cm (20 x 72 in)	63 x 196 cm (25 x 77 in)	51 x 168 cm (20 x 66 in)
GEWICHT	450 g (1 lb)	670 g (1 lb 8 oz)	900 g (2 lb)	650 g (1 lb 7 oz)
DICKE	3,8 cm (1,5 in)	3,8 cm (1,5 in)	3,8 cm (1,5 in)	3,8 cm (1,5 in)
R-WERT	3,4	3,4	3,4	4,2
HERGESTELLT IN	IRLAND			

ProLite™ / ProLite™ Women's

Die Drei-Jahreszeiten-Matte ProLite ist die leichteste und kompakteste, selbstaufblasende Matte auf dem Markt. Unser gestanzter Schaumstoff ist extrem leicht und hoch komprimierbar. Er hat eine gute Wärmeleistung für Frühlings- bis Herbsttemperaturen. Die Damenversion bietet mehr Wärme für alle, die beim Schlafen leicht frieren.

Einschließlich Packsack.

	ProLite™				
	XS	S	R	L	WR
ART.-NR.	06091	06092	06094	06095	06093
ABMESSUNGEN	51 x 91 cm (20 x 36 in)	51 x 119 cm (20 x 47 in)	51 x 183 cm (20 x 72 in)	63 x 196 cm (25 x 77 in)	51 x 168 cm (20 x 66 in)
GEWICHT	260 g (9 oz)	370 g (13 oz)	540 g (19 oz)	740 g (1 lb 10 oz)	530 g (19 oz)
DICKE	2,5 cm (1 in)	2,5 cm (1 in)	2,5 cm (1 in)	2,5 cm (1 in)	2,5 cm (1 in)
R-WERT	2,4	2,4	2,4	2,4	3,0
HERGESTELLT IN	IRLAND				



Z Lite™ SOL / Z Lite™

Die ultraleichte und äußerst strapazierfähige Z Lite ist unsere kompakteste, geschlossenzellige Isomatte. Bei der Z Lite SOL Matte sorgt eine Lage ThermaCapture™ für 20 % mehr Wärme. Wer nachts nicht so schnell friert, bevorzugt wahrscheinlich die originale Z Lite Isomatte ohne ThermaCapture in Coyote/Gray.

	Z Lite™ SOL		Z Lite™	
	R	R	R	R
ART.-NR.	06670	02302		
ABMESSUNGEN	51 x 183 cm (20 x 72 in)	51 x 183 cm (20 x 72 in)		
GEWICHT	410 g (14 oz)	410 g (14 oz)		
DICKE	2 cm (0,75 in)	2 cm (0,75 in)		
R-WERT	2,6	2,2		
HERGESTELLT IN	IRLAND	DEN USA		





Therma-Rest®

CAMP & COMFORT™ SERIE

Unsere Matten der Reihe Camp & Comfort sind ideal für Camper, die auch im Freien auf bequemen Luxus nicht verzichten wollen.

Therma-Rest®
MATTEN



MEDITERRANEAN BLUE

DAS EINZIGARTIGES VENTIL BLÄST DIE MATTE DREI MAL SO SCHNELL AUF WIE EIN HERKÖMMLICHES VENTIL. DAS LUFTABLASSEN GESCHIEHT IN SEKUNDENSCHNELLE.



INK BLUE



PORT WINE



NeoAir® Camper™ SV

Die Camper SpeedValve™ ist wahrscheinlich die beste Kombination aus Komfort und Einfachheit, die es je in einer Luftmatratze gab.

- SpeedValve zum Aufblasen der Matte in einem Drittel der Zeit einer herkömmlichen Matte gleicher Größe. Die Luft wird blitzschnell wieder abgelassen.
- 7,6 cm (3 in) WaveCore™ Konstruktion mit einer Lage ThermaCapture™ bietet packfreundliche Stützkraft und Wärme.
- Hoherliegende Ränder verhindern nächtliches Abrutschen.
- Mit Packsack und Reparaturkit.



NeoAir® Camper™ SV

	L	XL
ART.-NR.	09204	09205
ABMESSUNGEN	63 x 196 cm (25 x 77 in)	76 x 196 cm (30 x 77 in)
GEWICHT	910 g (2 lb)	1260 g (2 lb 13 oz)
DICKE	7,6 cm (3 in)	7,6 cm (3 in)
R-WERT	2,2	2,2
HERGESTELLT IN	IRLAND	

NeoAir® Camper

Die NeoAir® Camper ist eine unserer dicksten Matten, die sich dennoch klein aufrollen und ungemein vielseitig verwenden lässt.

Mit Packsack und Reparaturkit.



NeoAir® Camper

	R	L	XL
ART.-NR.	09206	09207	09208
ABMESSUNGEN	51 x 183 cm (20 x 72 in)	63 x 196 cm (25 x 77 in)	76 x 196 cm (30 x 77 in)
GEWICHT	680 g (1 lb 8 oz)	850 g (1 lb 14 oz)	1020 g (2 lb 4 oz)
DICKE	7,6 cm (3 in)	7,6 cm (3 in)	7,6 cm (3 in)
R-WERT	2,2	2,2	2,2
HERGESTELLT IN	IRLAND		



NeoAir® Dream™

Jetzt mit NeoAir™ Torrent™ Pumpe! Unsere kompakteste Luxusmatte ist eine 7,6 cm (3 in) dicke NeoAir Matte mit einem 2,5 cm (1 in) dicken Schaumstoffbezug. Zusätzlich hat diese Matte einen maschinenwaschbaren Überzug aus Nylon mit Mikrofaser-Bezug. Die NeoAir Matte kann auch ohne Bezug verwendet werden, um noch mehr an Gewicht zu sparen.

Einschließlich Packsack, Reparaturkit und Torrent-Pumpe.



NeoAir® Dream™

	L	XL
ART.-NR.	09202	09203
ABMESSUNGEN	63 x 196 cm (25 x 77 in)	76 x 196 cm (30 x 77 in)
GEWICHT	1870 g (4 lb 2 oz)	2240 g (4 lb 15 oz)
DICKE	10 cm (4 in)	10 cm (4 in)
R-WERT	6,0	6,0
HERGESTELLT IN	IRLAND	





Therma-Rest®

Therm-a-Rest®

MATTEN



DreamTime™

Die originale DreamTime wird seit Langem als selbstaufblasende Isomatte mit überragender Stützkraft sowie für das kinderleichte Aufblasen von allen geschätzt. Im Gegensatz zur eigentlichen Matte im Inneren sind der Überzug und der Schaumstoffbezug die gleichen wie bei der NeoAir Dream.

Einschließlich Packsack.

MondoKing™ 3D / MondoKing™

Eine bei Therm-a-Rest erstmalige 10 cm (4 in) dicke 3D-Konstruktion bietet ein Höchstmaß an Komfort und Vielseitigkeit. Neben der MondoKing™ 3D ist auch die MondoKing™ mehr als 10 cm dick und mehr als halb so groß wie eine normale Queen-Size-Matratze.

- Um 20 % größere Schlaffläche.
 - Schaumstoffkern ist stabiler und wärmer als bei anderen, zweimal so dicken Luftmatten.
 - Selbstaufblasend, keine Pumpe erforderlich.
 - Lässt sich perfekt mit anderen 3D-Matten verbinden.
- Einschließlich Packsack.

LuxuryMAP™

Hochmoderne Drucksensortechnologie sorgt dafür, dass die selbstaufblasende LuxuryMap Matte dort Komfort und Stützkraft bietet, wo es am meisten darauf ankommt. Die jetzt noch bessere, weiche und gewebte Oberfläche fühlt sich angenehm an. Das verwendete Stanzmuster stützt und passt sich dem Körper dort an, wo es am meisten darauf ankommt.

Einschließlich Packsack.

DreamTime™		
	L	XL
ART.-NR.	09209	05949
ABMESSUNGEN	63 x 196 cm (25 x 77 in)	76 x 196 cm (30 x 77 in)
GEWICHT	3030 g (6 lbs 11 oz)	3630 g (8 lb)
DICKE	9 cm (3,5 in)	9 cm (3,5 in)
R-WERT	10	10
HERGESTELLT IN	IRLAND	

MondoKing™ 3D				MondoKing™			
L		XXL		L		XXL	
09210	09211	06969	06970	09210	09211	06969	06970
63 x 196 cm (25 x 77 in)	79 x 203 cm (31 x 80 in)	63 x 196 cm (25 x 77 in)	79 x 203 cm (31 x 80 in)	63 x 196 cm (25 x 77 in)	79 x 203 cm (31 x 80 in)	63 x 196 cm (25 x 77 in)	79 x 203 cm (31 x 80 in)
2430g (4 lb 11 oz)	2720 g (6 lb)	2430g (4 lb 11 oz)	2720 g (6 lb)	2430g (4 lb 11 oz)	2720 g (6 lb)	2430g (4 lb 11 oz)	2720 g (6 lb)
10 cm (4 in)	10 cm (4 in)	10 cm (4 in)	10 cm (4 in)	10 cm (4 in)	10 cm (4 in)	10 cm (4 in)	10 cm (4 in)
11,4	11,4	11,4	11,4	11,4	11,4	11,4	11,4
IRLAND				IRLAND			

LuxuryMap™		
R	L	XL
09212	09213	09214
51 x 183 cm (20 x 72 in)	63 x 196 cm (25 x 77 in)	76 x 196 cm (30 x 77 in)
1480 g (3 lb 4 oz)	1900 g (4 lb 3 oz)	2330 g (5 lb 2 oz)
7,6 cm (3 in)	7,6 cm (3 in)	7,6 cm (3 in)
6,8	6,8	6,8
IRLAND		





THERMA-REST®

CAMP & COMFORT™ SERIE

THERMA-REST®

MATTEN

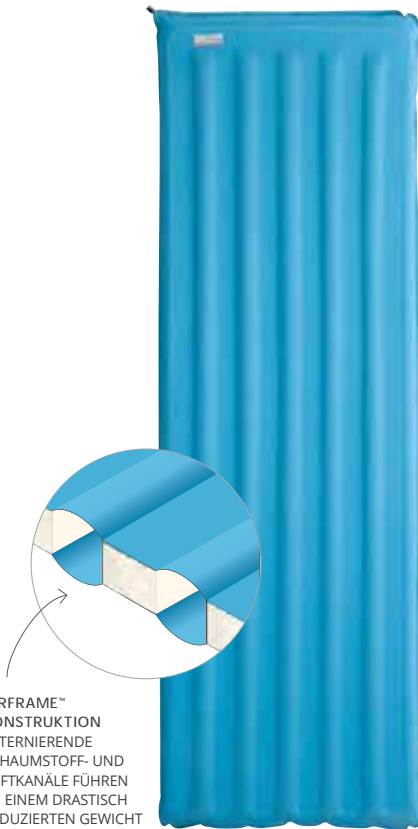

MEDITERRANEAN BLUE



BLUE NIGHT



SILVER/BLUE

AIRFRAME™
KONSTRUKTION
ALTERNIERENDE
SCHAUMSTOFF- UND
LUFTKANÄLE FÜHREN
ZU EINEM DRASTISCH
REDUZIERTEN GEWICHT
BEI GLEICHZEITIG
HÖHEREM LOFT.

BaseCamp™ AF

AirFrame™ Konstruktion für exzellenten Matratzenkomfort kombiniert mit der Bequemlichkeit des selbstständigen Aufblasens und hervorragender Packbarkeit. Diese Matte ist ein echtes Must-have in Ihrer Ausrüstung!

Einschließlich Packsack.



	BaseCamp™ AF		
	R	L	XL
ART.-NR.	09256	09257	09258
ABMESSUNGEN	51 x 183 cm (20 x 72 in)	63 x 196 cm (25 x 77 in)	76 x 196 cm (30 x 77 in)
GEWICHT	820 g (29 oz)	1100 g (39 oz)	1330 g (47 oz)
DICKE	6,3 cm (2,5 in)	6,3 cm (2,5 in)	6,3 cm (2,5 in)
R-WERT	1,7	1,7	1,7
HERGESTELLT IN	IRLAND		

BaseCamp™

Die BaseCamp™ Isomatte ist das günstigste, selbstaufblasende Luxusmodell unserer Matten und setzt auf gestanzten Schaumstoff für hervorragende Stützkraft bei ausgezeichneter Packbarkeit.

Einschließlich Packsack.



	BaseCamp™		
	R	L	XL
ART.-NR.	09215	09216	09217
ABMESSUNGEN	51 x 183 cm (20 x 72 in)	63 x 196 cm (25 x 77 in)	76 x 196 cm (30 x 77 in)
GEWICHT	970 g (2 lb 2 oz)	1250 g (2 lb 12 oz)	1670 g (3 lb 11 oz)
DICKE	5 cm (2 in)	5 cm (2 in)	5 cm (2 in)
R-WERT	5,0	5,0	5,0
HERGESTELLT IN	IRLAND		



RidgeRest® Solar

Unsere dickste und bequemste, geschlossenzellige Schaumstoffmatte. Die ThermaCapture™ Technologie erzeugt eine um 13 % höhere Wärmeleistung und die buchstäblich unverwüstliche Konstruktion unserer geschlossenzelligen Matten verleiht ihnen einen unschätzbaren Wert.



	RidgeRest® Solar	
	R	L
ART.-NR.	02148	02149
ABMESSUNGEN	51 x 183 cm (20 x 72 in)	63 x 196 cm (25 x 77 in)
GEWICHT	540 g (1 lb 3 oz)	740 g (1 lb 10 oz)
DICKE	2 cm (0,75 in)	2 cm (0,75 in)
R-WERT	3,5	3,5
HERGESTELLT IN	IRLAND	DEN USA AUS DEN BESTEN MATERIALIEN AUS DEN USA UND ANDEREN LÄNDERN



ISOMATTENZUBEHÖR



NeoAir® Torrent™ Luftpumpe

Diese kleine Pumpe ist ideal für das Autocamping. Sie füllt eine große NeoAir Camper Matte in weniger als einer Minute. Sie kann mit Batterien oder dem mitgelieferten Autoadapter betrieben werden. Batterien nicht enthalten.

	NeoAir® Torrent™ Luftpumpe
ART.-NR.	06418
GEWICHT	275 g (9,7 oz)
BETRIEBEN MIT	CR123-Batterien
LEBENSDAUER	25 Füllungen
DURCH-SCHNITTICHE FÜLLDAUER	1,6 Minuten für Matten der Größe „Large“
HERGESTELLT IN	IRLAND



NeoAir® Minipumpe

Die kompakte und ultraleichte NeoAir Minipumpe zum Aufpumpen von NeoAir Matten braucht nur etwa drei Minuten, um die Matte optimal aufzupumpen.

	NeoAir® Minipumpe
ART.-NR.	06982
GEWICHT	65 g (2,3 oz) (mit Batterien)
BETRIEBEN MIT	2 AAA-Batterien
LEBENSDAUER	Etwa 25 Füllungen
DURCH-SCHNITTICHE FÜLLDAUER	3 Minuten für Matten der Größe „Regular“
HERGESTELLT IN	CHINA



NeoAir® Pumpsack

Dieser ultraleichte 40 L Pumpsack füllt Matten mit sauberer, trockener Luft und dient zur Umwandlung von NeoAir Matten in einen Campingsitz.

	NeoAir® Pumpsack
GRÖSSE	REGULAR
ART.-NR.	06674
ABMESSUNGEN	33 x 69 cm (13 x 27 in)
GEWICHT	95 g (3,4 oz)
BREITE DES MATTENSITZES	50,8 cm (20 in)
HERGESTELLT IN	CHINA



AirTap™ Pumpe

Mit diesem praktischen Hilfsmittel kann jeder Packsack in einen Pumpsack zum Aufblasen der NeoAir Matte verwandelt werden.

	AirTap™ Pumpe
ART.-NR.	03329
HERGESTELLT IN	DEN USA AUS DEN BESTEN MATERIALIEN AUS DEN USA UND ANDEREN LÄNDERN



Sofort-Reparaturkit

Das Sofort-Reparaturkit für unterwegs wird mit transparenten Klebeflicken, Glue Dots® und Reinigungsmittel geliefert und ermöglicht das Durchführen sofortiger, semipermanenter Reparaturen fast jeder Matte. Nicht geeignet für Stoffgewebe.

	Sofort-Reparaturkit
ART.-NR.	03588
HERGESTELLT IN	IRLAND



Universal Couple Kit

Schließt zwei beliebige Matten mit einer zusammengeschlossenen Breite von bis zu 152 cm (60 in) sicher zusammen.

	Universal Couple Kit
ART.-NR.	05228
HERGESTELLT IN	CHINA



Fast & Light® Snap Kit

Mit diesem Kit können Therm-a-Rest-Decken direkt mit der Isomatte verbunden werden. So entsteht ein leichtes System mit hoher Funktionalität.

	Fast & Light® Snap Kit
ART.-NR.	01844
HERGESTELLT IN	DEN USA MIT MATERIALIEN AUS DEN USA UND ANDEREN LÄNDERN



Ventil-Reparaturkit

Für alle Therm-a-Rest-Matten geeignet.

	Ventil-Reparaturkit
ART.-NR.	04221
HERGESTELLT IN	IRLAND



Dauer-Reparaturkit

Das Dauer-Reparaturkit für zuhause ermöglicht dauerhafte, langlebige Mattenreparaturen mittels Reparaturklebstoff und Materialflicken. Zur Verwendung mit allen Matten.

	Dauer-Reparaturkit
ART.-NR.	08490
HERGESTELLT IN	IRLAND



Universal Stuffsack

Die Größen dieser Tragebeutel aus reißfestem Nylon sind auf sämtliche Isomatten der Produktlinie Therm-a-Rest® abgestimmt. Alle sind mit einer praktischen Schlaufe mit Verschlussclip und Tragegriff für einfaches Auspacken ausgestattet.

	Universal Stuffsack									
GRÖSSE	1,5 LITER	2 LITER	3 LITER	4 LITER	5 LITER	7 LITER	11,5 LITER	15 LITER	26 LITER	36 LITER
FARBE										
ART.-NR.	06688	06689	06690	06691	06692	06693	06978	06979	06980	06981
ABMESSUNGEN	10 x 24 cm (3,75 x 9,5 in)	11 x 25 cm (4,25 x 10 in)	12 x 33 cm (4,75 x 13 in)	14 x 34 cm (5,5 x 13,5 in)	16 x 34 cm (6,25 x 13,5 in)	17 x 41 cm (6,5 x 16 in)	16 x 58 cm (6,25 x 23 in)	19 x 58 cm (7,5 x 23 in)	22 x 72 cm (8,9 x 28,5 in)	24 x 86 cm (9,5 x 34 in)
GEWICHT	14 g (0,5 oz)	16 g (0,6 oz)	20 g (0,7 oz)	23 g (0,8 oz)	26 g (0,9 oz)	34 g (1,2 oz)	34 g (1,2 oz)	48 g (1,7 oz)	67 g (2,4 oz)	81 g (3,0 oz)
HERGESTELLT IN	CHINA									

TECHNISCHE DATEN FÜR THERM-A-REST ISOMATTEN								
TREK & TRAVEL™	GRÖSSE	ART.-NR.	ABMESSUNGEN	GEWICHT	MATERIALANGABEN	DICKE	ABMESSUNGEN (ZUSAMMENGEROLLT)	R-WERT
Trail King™ SV	R	09842	51 x 183 cm (20 x 72 in)	830 g (1 lb 13 oz)	50D Poly Print / 75D polyester	63 cm (2,5 in)	28 x 17 cm (11 x 6,6 in)	1,8
	L	09843	63 x 196 cm (25 x 77 in)	1080 g (2 lb 6 oz)	50D Poly Print / 75D polyester	63 cm (2,5 in)	33 x 18 cm (13 x 6,7 in)	1,8
NeoAir® All Season™ SV	R	09832	51 x 183 cm (20 x 72 in)	650 g (1 lb 7 oz)	50D Mini Hex Poly / 75D polyester	6,3 cm (2,5 in)	23 x 12 cm (9 x 4,8 in)	4,9
	RW	09833	63 x 183 cm (25 x 72 in)	820 g (1 lb 13 oz)	50D Mini Hex Poly / 75D polyester	6,3 cm (2,5 in)	28 x 12 cm (11 x 4,8 in)	4,9
	L	09834	63 x 196 cm (25 x 77 in)	880 g (1 lb 15 oz)	50D Mini Hex Poly / 75D polyester	6,3 cm (2,5 in)	28 x 12 cm (11 x 4,8 in)	4,9
NeoAir® Venture™	M	09823	51 x 168 cm (20 x 66 in)	540 g (1 lb 3 oz)	75D Polyester/75D Polyester	5 cm (2 in)	23 x 11 cm (9 x 4,5 in)	1,8
	R	09824	51 x 183 cm (20 x 72 in)	560 g (1 lb 4 oz)	75D Polyester/75D Polyester	5 cm (2 in)	23 x 11,5 cm (9 x 4,6 in)	1,8
	L	09825	63 x 196 cm (25 x 77 in)	770 g (1 lb 11 oz)	75D Polyester/75D Polyester	5 cm (2 in)	28 x 11,5 cm (11 x 4,6 in)	1,8
NeoAir® Voyager™	R	09826	51 x 183 (20 x 72 in)	620 g (1 lb 6 oz)	75D Polyester/75D Polyester	6,3 cm (2,5 in)	23 x 11,5 cm (9 x 4,6 in)	2,2
	RW	09827	63 x 183 cm (25 x 72 in)	770 g (1 lb 11 oz)	75D Polyester/75D Polyester	6,3 cm (2,5 in)	28 x 12 cm (11 x 4,7 in)	2,2
	L	09828	63 x 196 cm (25 x 77 in)	830 g (1 lb 13 oz)	75D Polyester/75D Polyester	6,3 cm (2,5 in)	28 x 12 cm (11 x 4,7 in)	2,2
NeoAir® Trekker™	R	09829	51 x 183 cm (20 x 72 in)	480 g (1 lb 1 oz)	30D Mini Hex Rip Polyester/70D Nylon	6,3 cm (2,5 in)	23 x 11 cm (9 x 4,5 in)	3,0
	RW	09830	63 x 183 cm (25 x 72 in)	590 g (1 lb 5 oz)	30D Mini Hex Rip Polyester/70D Nylon	6,3 cm (2,5 in)	28 x 12 cm (11 x 4,8 in)	3,0
	L	09831	63 x 196 cm (25 x 77 in)	640 g (1 lb 7 oz)	30D Mini Hex Rip Polyester/70D Nylon	6,3 cm (2,5 in)	28 x 12 cm (11 x 4,8 in)	3,0
Trail Pro™	R	09839	51 x 183 cm (20 x 72 in)	740 g (1 lb 10 oz)	50D Mini Hex Rip Polyester/75D Polyester	5 cm (2 in)	28 x 17 cm (11 x 6,6 in)	3,4
	RW	09840	63 x 183 cm (25 x 72 in)	910 g (2 lb)	50D Mini Hex Rip Polyester/75D Polyester	5 cm (2 in)	33 x 18 cm (13 x 6,7 in)	3,4
	L	09841	63 x 196 cm (25 x 77 in)	960 g (2 lb 2 oz)	50D Mini Hex Rip Polyester/75D Polyester	5 cm (2 in)	33 x 18 cm (13 x 6,7 in)	3,4
	WR	09838	51 x 168 cm (20 x 66 in)	740 g (1 lb 10 oz)	50D Mini Hex Rip Polyester/75D Polyester	5 cm (2 in)	28 x 17 cm (11 x 6,6 in)	4,2
Trail Lite™	R	09835	51 x 183 cm (20 x 72 in)	740 g (1 lb 10 oz)	75D Polyester/75D Polyester	3,8 cm (1,5 in)	28 x 15 cm (11 x 6,1 in)	3,4
	L	09837	63 x 196 cm (25 x 77 in)	1050 g (2 lb 5 oz)	75D Polyester/75D Polyester	3,8 cm (1,5 in)	33 x 16 cm (13 x 6,2 in)	3,4
	WR	09836	51 x 168 cm (20 x 66 in)	710 g (1 lb 9 oz)	75D Polyester/75D Polyester	3,8 cm (1,5 in)	28 x 15 cm (11 x 6,1 in)	4,9
Trail Scout™	M	06428	51 x 168 cm (20 x 66 in)	570 g (1 lb 4 oz)	Urethan/Urethan	2,5 cm (1 in)	28 x 14 cm (11 x 5,4 in)	3,4
	R	06429	51 x 183 cm (20 x 72 in)	630 g (1 lb 6 oz)	Urethan/Urethan	2,5 cm (1 in)	28 x 14 cm (11 x 5,6 in)	3,4
	L	06430	63 x 196 cm (25 x 77 in)	860 g (1 lb 14 oz)	Urethan/Urethan	2,5 cm (1 in)	33 x 14 cm (13 x 5,7 in)	3,4
RidgeRest® SOLite™	R	05207	51 x 183 cm (20 x 72 in)	400 g (14 oz)	Vernetztes Polyethylen	1,5 cm (0,62 in)	51 x 17 cm (20 x 6,5 in)	2,8
	L	05208	63 x 196 cm (25 x 77 in)	540 g (1 lb 3 oz)	Vernetztes Polyethylen	1,5 cm (0,62 in)	51 x 17 cm (20 x 6,5 in)	2,8
RidgeRest® Classic	R	06432	51 x 183 cm (20 x 72 in)	400 g (14 oz)	Vernetztes Polyethylen	1,5 cm (0,62 in)	51 x 20 cm (20 x 8 in)	2,6
	L	06433	63 x 196 cm (25 x 77 in)	540 g (1 lb 3 oz)	Vernetztes Polyethylen	1,5 cm (0,62 in)	63 x 22 cm (25 x 8,5 in)	2,6
Z-Shield™	L	09218	61 x 183 cm (24 x 72 in)	330 g (12 oz)	Vernetztes Polyethylen	1 cm (0,38 in)	50 x 13 cm (20 x 5 in)	1,5
NeoAir® XTherm™	R	06077	51 x 183 cm (20 x 72 in)	430 g (15 oz)	30D HT Nylon/70D Nylon	6,3 cm (2,5 in)	23 x 10 cm (9 x 4,0 in)	5,7
	L	06078	63 x 196 cm (25 x 77 in)	570 g (1 lb 4 oz)	30D HT Nylon/70D Nylon	6,3 cm (2,5 in)	28 x 11 cm (11 x 4,5 in)	5,7
NeoAir® XTherm™ MAX	R	06075	51 x 183 cm (20 x 72 in)	490 g (17 oz)	30D HT Nylon/70D Nylon	6,3 cm (2,5 in)	23 x 10 cm (11 x 4,0 in)	5,7
	L	06076	63 x 196 cm (25 x 77 in)	640 g (1 lb 7 oz)	30D HT Nylon/70D Nylon	6,3 cm (2,5 in)	28 x 11 cm (11 x 4,5 in)	5,7
NeoAir® XLite®	S	06071	51 x 119 cm (20 x 47 in)	230 g (8 oz)	30D HT Nylon/30D HT Nylon	6,3 cm (2,5 in)	23 x 9 cm (9 x 3,3 in)	3,2
	R	06073	51 x 183 cm (20 x 72 in)	350 g (12 oz)	30D HT Nylon/30D HT Nylon	6,3 cm (2,5 in)	23 x 10 cm (9 x 4,0 in)	3,2
	L	06074	63 x 196 cm (25 x 77 in)	460 g (16 oz)	30D HT Nylon/30D HT Nylon	6,3 cm (2,5 in)	28 x 11 cm (11 x 4,5 in)	3,2
	WR	06072	51 x 168 cm (20 x 66 in)	340 g (12 oz)	30D HT Nylon/30D HT Nylon	6,3 cm (2,5 in)	23 x 10 cm (9 x 4,0 in)	3,9
EvoLite™	S	06084	51 x 119 cm (20 x 47 in)	350 g (12 oz)	30D Mini Hex Polyester/30D Mini Rip Polyester	5 cm (2 in)	23 x 11 cm (9 x 4,5 in)	2,1
	R	06085	51 x 183 cm (20 x 72 in)	520 g (1 lb 2oz)	30D Mini Hex Polyester/30D Mini Rip Polyester	5 cm (2 in)	23 x 13 cm (9 x 5,3 in)	2,1
	L	06086	63 x 196 cm (25 x 77 in)	700 g (1 lb 9 oz)	30D Mini Hex Polyester/30D Mini Rip Polyester	5 cm (2 in)	28 x 14 cm (11 x 5,6 in)	2,1
EvoLite™ Plus	R	06082	51 x 183 cm (20 x 72 in)	690 g (1 lb 8 oz)	30D Mini Rip Aluminium-Polyester/ 30D Mini Rip Aluminium-Polyester	6,3 cm (2,5 in)	23 x 13 cm (9 x 5,3 in)	3,2
	L	06083	63 x 196 cm (25 x 77 in)	890 g (1 lb 15 oz)	30D Mini Rip Aluminium-Polyester/ 30D Mini Rip Aluminium-Polyester	6,3 cm (2,5 in)	28 x 14 cm (11 x 5,6 in)	3,2

TECHNISCHE DATEN FÜR THERM-A-REST ISOMATTEN								
	GROSSE	ART.-NR.	ABMESSUNGEN	GEWICHT	MATERIALANGABEN	DICKE	ABMESSUNGEN (ZUSAMMENEROLLT)	R-WERT
ProLite™ Plus	S	06087	51 x 119 cm (20 x 47 in)	450 g (1 lb)	50D Mini Hex Polyester/50D Polyester	3,8 cm (1,5 in)	28 x 10 cm (11 x 4 in)	3,4
	R	06089	51 x 183 cm (20 x 72 in)	670 g (1 lb 8 oz)	50D Mini Hex Polyester/50D Polyester	3,8 cm (1,5 in)	28 x 12 cm (11 x 4,8 in)	3,4
	L	06090	63 x 196 cm (25 x 77 in)	900 g (2 lb)	50D Mini Hex Polyester/50D Polyester	3,8 cm (1,5 in)	33 x 13 cm (13 x 5,1 in)	3,4
	WR	06088	51 x 168 cm (20 x 66 in)	650 g (1 lb 7 oz)	50D Mini Hex Polyester/50D Polyester	3,8 cm (1,5 in)	28 x 12 cm (11 x 4,8 in)	4,2
ProLite®	XS	06091	51 x 91 cm (20 x 36 in)	260 g (9 oz)	50D Mini Hex Polyester/50D Mini Hex Polyester	2,5 cm (1 in)	28 x 8 cm (11 x 3,3 in)	2,4
	S	06092	51 x 119 cm (20 x 47 in)	370 g (13 oz)	50D Mini Hex Polyester/50D Mini Hex Polyester	2,5 cm (1 in)	28 x 8 cm (11 x 3,3 in)	2,4
	R	06094	51 x 183 cm (20 x 72 in)	540 g (1 lb 3 oz)	50D Mini Hex Polyester/50D Mini Hex Polyester	2,5 cm (1 in)	28 x 10 cm (11 x 4,1 in)	2,4
	L	06095	63 x 196 cm (25 x 77 in)	740 g (1 lb 10 oz)	50D Mini Hex Polyester/50D Mini Hex Polyester	2,5 cm (1 in)	33 x 11 cm (13 x 4,5 in)	2,4
	WR	06093	51 x 168 cm (20 x 66 in)	530 g (1 lb 3oz)	50D Mini Hex Polyester/50D Mini Hex Polyester	2,5 cm (1 in)	28 x 10 cm (11 x 4,1 in)	3,0
Z Lite™ SOL	R	06670	51 x 183 cm (20 x 72 in)	410 g (14 oz)	Vernetztes Polyethylen	2 cm (0,75 in)	51 x 13 x 14 cm (20 x 5 x 5,5 in)	2,6
Z Lite™	R	02302	51 x 183 cm (20 x 72 in)	410 g (14 oz)	Vernetztes Polyethylen	2 cm (0,75 in)	51 x 13 x 14 cm (20 x 5 x 5,5 in)	2,2
CAMP & COMFORT™	GROSSE	ART.-NR.	ABMESSUNGEN	GEWICHT	MATERIALANGABEN	DICKE	ABMESSUNGEN (ZUSAMMENEROLLT)	R-WERT
NeoAir® Camper™ SV	L	09204	63 x 196 cm (25 x 77 in)	1050 oz (2 lb 5 oz)	75D Polyester-Doppeldiamant/75D Polyester	7,6 cm (3 in)	15 x 15 x 30 cm (6 x 6 x 12 in)	1,8
	XL	09205	76 x 196 cm (30 x 77 in)	1260 g (2 lb 13 oz)	75D Polyester-Doppeldiamant/75D Polyester	7,6 cm (3 in)	15 x 15 x 36 cm (6 x 6 x 15 in)	1,8
NeoAir® Camper	R	09206	51 x 183 cm (20 x 72 in)	680 g (24 oz)	75D Polyester, gerippt/75D Polyester	7,6 cm (3 in)	13 x 13 x 30 cm (5 x 5 x 12 in)	2,2
	L	09207	63 x 196 cm (25 x 77 in)	850 g (30 oz)	75D Polyester, gerippt/75D Polyester	7,6 cm (3 in)	13 x 13 x 38 cm (5 x 5 x 15 in)	2,2
	XL	09208	76 x 196 cm (30 x 77 in)	1020 g (36 oz)	75D Polyester, gerippt/75D Polyester	7,6 cm (3 in)	13 x 13 x 44 cm (5 x 5 x 17,5 in)	2,2
NeoAir® Dream™	L	09202	63 x 196 cm (25 x 77 in)	1870 g (4 lb 2 oz)	75D Polyester, gerippt/75D Polyester	10 cm (4 in)	40 x 25 cm (16 x 10 in)	6,0
	XL	09203	76 x 196 cm (30 x 77 in)	2240 g (4 lb 15 oz)	75D Polyester, gerippt/75D Polyester	10 cm (4 in)	46 x 25 cm (18,5 x 10 in)	6,0
DreamTime™	L	09209	63 x 196 cm (25 x 77 in)	3030 g (6 lb 11 oz)	75D Polyester, gerippt/75D Polyester	9 cm (3,5 in)	63 x 25 cm (35 x 10 in)	10,0
	XL	05949	76 x 196 cm (30 x 77 in)	3630 g (8 lb)	75D Polyester, gerippt/75D Polyester	9 cm (3,5 in)	76 x 26 cm (30 x 10 in)	10,0
MondoKing™ 3D	L	09210	63 x 196 cm (25 x 77 in)	2500 g (5 lb 8 oz)	75D Diamant-Polyester/75D Polyester	10 cm (4 in)	66 x 18 cm (25 x 7 in)	11,4
	XXL	09211	76 x 203 cm (30 x 80 in)	3065 g (6 lb 12 oz)	75D Diamant-Polyester/75D Polyester	10 cm (4 in)	79 x 18 cm (31 x 7 in)	11,4
MondoKing™	L	06969	63 x 196 cm (25 x 77 in)	2430 g (5 lb 8 oz)	75D Diamant-Polyester/75D Polyester	10 cm (4 in)	66 x 18 cm (25 x 7 in)	11,4
	XXL	06970	79 x 203 cm (30 x 80 in)	2720 g (6 lb 12oz)	75D Diamant-Polyester/75D Polyester	10 cm (4 in)	79 x 18 cm (31 x 7 in)	11,4
Luxury Map™	R	09212	51 x 183 cm (20 x 72 in)	1480 g (3 lb 4 oz)	50D Stretch-Strick-Polyester/75D Polyester	7,6 cm (3 in)	53 x 16 cm (21 x 6,2 in)	6,8
	L	09213	63 x 196 cm (25 x 77 in)	1900 g (4 lb 3 oz)	50D Stretch-Strick-Polyester/75D Polyester	7,6 cm (3 in)	66 x 16 cm (26 x 6,4 in)	6,8
	XL	09214	76 x 196 cm (30 x 77 in)	2330 g (5 lb 2 oz)	50D Stretch-Strick-Polyester/75D Polyester	7,6 cm (3 in)	76 x 17 cm (30 x 6,5 in)	6,8
BaseCamp™ AF	R	09256	51 x 183 cm (20 x 72 in)	820 g (1 lb 13 oz)	75D Hex Rip-Stop/75D Polyester	6,3 cm (2,5 in)	17 x 17 x 30 cm (7 x 7 x 12 in)	1,7
	L	09257	63 x 196 cm (25 x 77 in)	1110 g (2 lb 7 oz)	75D Hex Rip-Stop/75D Polyester	6,3 cm (2,5 in)	17 x 17 x 36 cm (7 x 7 x 15 in)	1,7
	XL	09258	76 x 196 cm (30 x 77 in)	1330 g (2 lb 15 oz)	75D Hex Rip-Stop/75D Polyester	6,3 cm (2,5 in)	17 x 17 x 44 cm (7 x 7 x 17,5 in)	1,7
BaseCamp™	R	09215	51 x 183 cm (20 x 72 in)	970 g (2 lb 2 oz)	75D Polyester/75D Polyester	5 cm (2 in)	53 x 13 cm (21 x 5 in)	5,0
	L	09216	63 x 196 cm (25 x 77 in)	1250 g (2 lb 12 oz)	75D Polyester/75D Polyester	5 cm (2 in)	66 x 13 cm (26 x 5 in)	5,0
	XL	09217	76 x 196 cm (30 x 77 in)	1670 g (3 lb 11 oz)	75D Polyester/75D Polyester	5 cm (2 in)	79 x 13 cm (31 x 5 in)	5,0
RidgeRest® Solar	R	02148	51 x 183 cm (20 x 72 in)	540 g (1 lb 3 oz)	Vernetztes Polyethylen	2 cm (0,75 in)	51 x 24 cm (20 x 9,3 in)	3,5
	L	02149	63 x 196 cm (25 x 77 in)	740 g (1 lb 10 oz)	Vernetztes Polyethylen	2 cm (0,75 in)	63 x 24 cm (25 x 9,3 in)	3,5

SIZE COMPARISON CHART

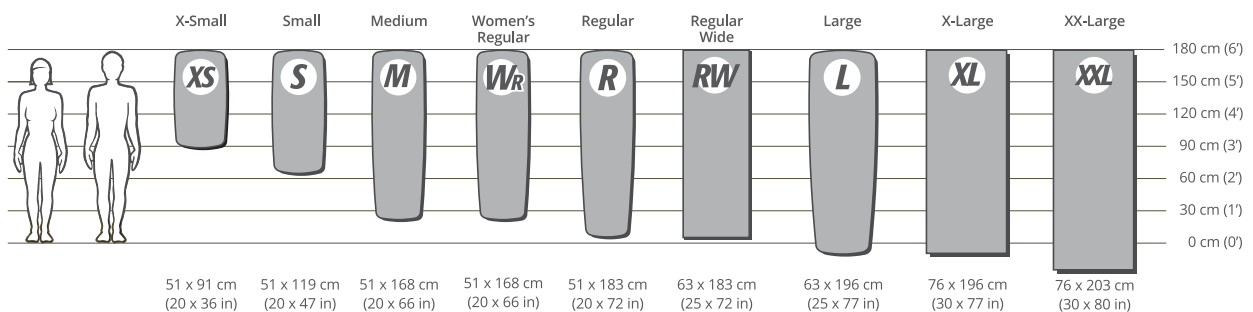

A photograph of a man and a woman lying in a tent, smiling at each other. The scene is set during a sunset or sunrise, with the sun low on the horizon, casting a warm, golden glow. The tent's interior is visible, with a white sleeping bag in the foreground. The background shows a blurred landscape with hills and a body of water.

SCHLAFSÄCKE, STEPPDECKEN, DECKEN UND KISSEN

UNSER ZIEL IST DIE PERFEKTION DES
SCHLAFENS IM FREIEN.

Unsere Forschungen haben ergeben, dass wir bei der Suche nach den besten Lösungen für das Schlafen im Freien die Dinge selbst in die Hand nehmen müssen. Deshalb erfinden wir immer wieder neue Schlafsäcke, die noch besser zu den Matten passen und trotz geringerem Gewicht noch bequemer sind. Jetzt sind wir in der Lage, allen Outdoor-Enthusiasten – vom minimalistischen Bergsteiger bis zum Luxus-Autocamper – einen Schlafsack zu bieten, der unserem Maßstab des ultimativen Komforts Genüge leistet.

Foto: Hage



DER NEUE QUESTAR™

Wir stellen vor: Ein Schlafsack, der alle Komfortmerkmale aufweist, für die Therm-a-Rest® bekannt ist, in einem ultrawarmen, leichten und wasserabweisenden Paket zu einem günstigen Preis. Wir sind stolz auf unseren neuen Daunenschlafsack, den Questar. Es ist ein hochwertiger Schlafsack für drei Jahreszeiten mit 650-cuin wasserabweisenden Nikwax® Daunen. Questar hat ein sehr gutes Preis-Leistungs-Verhältnis.



SCHLAFSÄCKE

Seit mehr als 40 Jahren forscht Therm-a-Rest daran, den bestmöglichen Schlaf im Freien zu gewährleisten. Unsere Schlafsäcke sind das direkte Ergebnis unserer Forschungen. Das neue Sortiment umfasst akribisch konzipierte Schlafsysteme für einen noch besseren Schlaf im Zelt und bei jedem Abenteuer.

TREK & TRAVEL

3 JAHRESZEITEN



GEMINI GREEN



NEU

Questar™ HD

Der Schlafsack Questar HD bietet Komfort für drei Jahreszeiten mit 650-cuin wasserabweisenden Nikwax® Daunen.

EIGENSCHAFTEN:

Isolierungszonen: (650-cuin wasserabweisenden Nikwax® Daunen), ThermaCapture™ Nähte, abnehmbare SynergyLink™ Mattenriemen, Schlaufen für Steppdecke und Decke, TOE-ASIS™ Fusswärmetasche, gewinkelter Fußbereich, überlanger Zugluftschlauch mit Reißverschluss, nicht verhakender Reißverschluss, Außentasche mit Reißverschluss. Erhältlich in drei Größen. Packsack und Aufbewahrungstasche inbegriffen.

Temperature rating in accordance with EN15557

COMFORT RANGE	31°F T _{COMFORT} -0°C	TRANSITION RANGE	20°F T _{TRANSITION} -6°C	RISK RANGE	-11°F T _{RISK} -6°C
---------------	--------------------------------------	------------------	---	------------	------------------------------------

WARNING! In the risk range a strong sensation of cold has to be expected. There is a risk of health damage by hypothermia.

Questar™	SMALL	REGULAR	LONG
ART.-NR.	09721	09722	09723
GEWICHT	921 g (2 lb)	1038 g (2 lb 5 oz)	1101 g (2 lb 7 oz)
FÜLLUNG	650-cuin Nikwax® wasserabweisende Daunen		
HERGESTELLT IN	CHINA		

MEHR GRÖSSEN ZUR AUSWAHL

ALLE NEUEN UND AKTUALISIERTEN SCHLAFSÄCKE (Questar™, Centari™ und Saros™) werden in drei Größen sowie für unterschiedliche Körperformen angeboten. Sie sind jetzt in den Größen small, regular und long erhältlich und für Männer und Frauen gleichermaßen passend.

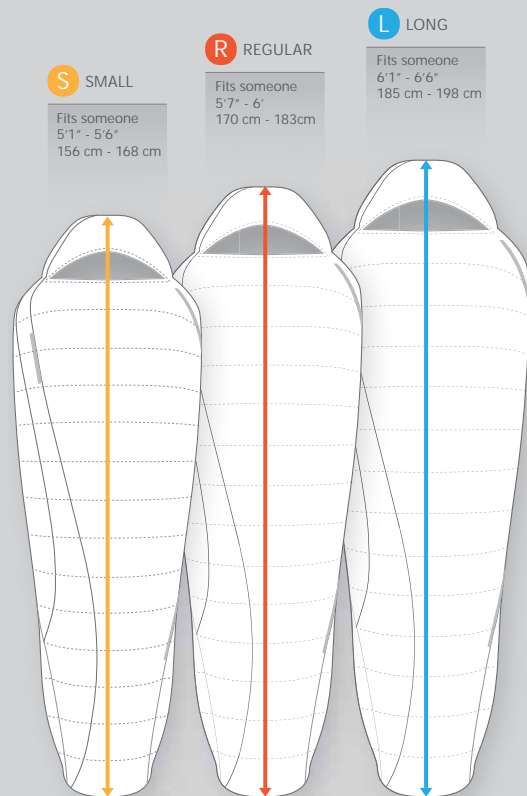



THERMA-REST®

TREK & TRAVEL

3 JAHRESZEITEN



NORTHERN LIGHT



ÜBERARBEITET

Saros™

Unser vielseitigster Synthetikschlafsack für drei Jahreszeiten ist jetzt noch besser. Jetzt mit ThermaCapture™ Nähten ist er jederzeit einsatzbereit für ein Abenteuer im Freien – bei jeder Wetterlage.

EIGENSCHAFTEN:

Isolierungszonen: (Schuppenförmiges eraLoft™), ThermaCapture™ Nähte, abnehmbare SynergyLink™ Mattenriemen, Schlaufen für Steppdecke und Decke, TOE-ASIS™ Fusswärmetasche, gewinkelter Fußbereich, überlanger Zugluftschlauch mit Reißverschluss, nicht verhakender Reißverschluss, Außentasche mit Reißverschluss. Erhältlich in drei Größen.

Packsack und Aufbewahrungstasche inbegriffen.

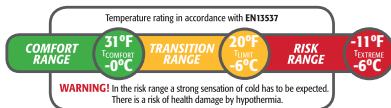

Saros™

	SMALL	REGULAR	LONG
ART.-NR.	09724	09725	09726
GEWICHT	1474 g (3 lb 4 oz)	1593 g (3 lb 8 oz)	1701 g (3 lb 12 oz)
FÜLLUNG	eraLoft™	eraLoft™	eraLoft™

HERGESTELLT IN CHINA

WINTER



GREEN NEBULA



ÜBERARBEITET

Centari™

Schlafsack mit genug Wärme für vier Jahreszeiten. Centari hat jetzt auch ThermaCapture™ Nähte, die ein Entweichen der Körperwärme verhindern.

EIGENSCHAFTEN:

Isolierungszonen: (Schuppenförmiges eraLoft™), ThermaCapture™ Nähte, abnehmbare SynergyLink™ Mattenriemen, Schlaufen für Steppdecke und Decke, TOE-ASIS™ Fusswärmetasche, gewinkelter Fußbereich, überlanger Zugluftschlauch, nicht verhakender Reißverschluss, Außentasche mit Reißverschluss. Erhältlich in drei Größen.

Packsack und Aufbewahrungstasche inbegriffen.

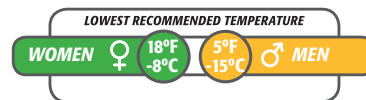

Centari™

	SMALL	REGULAR	LONG
ART.-NR.	09727	09728	09729
GEWICHT	1616 g (3 lb 9 oz)	1857 g (4 lb 2 oz)	2070 g (4 lb 9 oz)
FÜLLUNG	eraLoft™	eraLoft™	eraLoft™

CHINA

THERMA-REST®

TASCHEN, STEPPDECKEN, DECKEN UND KISSEN



THERMA-REST®

SCHLAFSÄCKE

FAST & LIGHT

3 JAHRESZEITEN

THERMA-REST®

TASCHEN, STEPPDECKEN, DECKEN UND KISSEN



CHILI



RUBY



Antares™ HD

Mit ThermoCapture™ Futter und wasserabweisenden Daunen für noch mehr Wärme. Einer unserer vielseitigsten Unisex-Schlafsäcke.

Eigenschaften: Isolierungszonen: (Kammerkonstruktion mit 750+ cuin Nikwax® wasserabweisenden Daunen und durchgesteppter Unterseite), ThermoCapture-Futter, SynergyLink™ Mattenriemen, Zugluftkragen, Zugluftschlauch mit Reißverschluss in voller Länge, nicht verhakender Reißverschluss, aufrollbare Kapuze, Außentasche mit Reißverschluss.

Packsack und Aufbewahrungstasche inbegriffen.

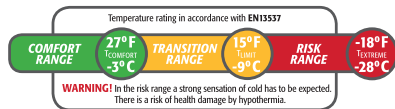

Antares™ HD

	REGULAR	LONG
ART.-NR.	06117	06118
GEWICHT	890 g (1 lb 15 oz)	980 g (2 lb 2 oz)
FÜLLUNG	750+ cuin wasserabweisende Daunen	
HERGESTELLT IN	CHINA	



Mira™ HD Women's

ThermoCapture™ Technologie, 750+ cuin Fill Nikwax® wasserabweisende Daunen und ultraleichte Materialien machen den Schlafsack Mira zu einem der leichtesten Drei-Jahreszeiten-Schlafsäcke für Frauen.

Eigenschaften: Isolierungszonen: (750+ cuin Nikwax® wasserabweisenden Daunen), ThermoCapture-Futter, SynergyLink™ Mattenriemen, Zugluftkragen, Zugluftschlauch mit Reißverschluss in voller Länge, aufrollbare Kapuze, TOE-ASIS™ Fusswärmetasche, nicht verhakender Reißverschluss, Außentasche mit Reißverschluss.

Packsack und Aufbewahrungstasche inbegriffen.

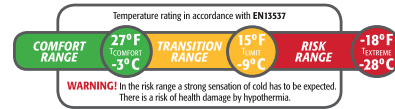

Mira™ HD Women's

	WR	WL
ART.-NR.	06563	06564
GEWICHT	820 g (1 lb 12 oz)	910 g (2 lb 0 oz)
FÜLLUNG	750+ cuin wasserabweisende Daunen	
HERGESTELLT IN	CHINA	





THERMA-REST®

FAST & LIGHT

WINTERSCHLAFSÄCKE

THERMA-A-REST®

TASCHEN, STEPPDECKEN, DECKEN UND KISSEN



MIDNIGHT



Altair™ HD

Mit ThermoCapture™ Futter und wasserabweisenden Daunen für noch mehr Wärme und Performance, unser wärmster Unisex-Schlafsack.

Eigenschaften: Isolierungszonen: (Kammerkonstruktion mit 750+ cuin Nikwax® wasserabweisenden Daunen und durchgestepter Unterseite), ThermoCapture™ Futter, SynergyLink™ Mattenriemen, Zugluftkragen, Zugluftschlauch mit Reißverschluss in voller Länge, nicht verhakender Reißverschluss, aufrollbare Kapuze, Außentasche mit Reißverschluss. Packsack und Aufbewahrungstasche inbegriffen.

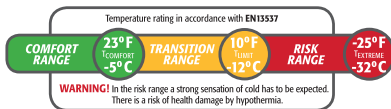

Altair™ HD

	REGULAR	LONG
ART.-NR.	06119	06120
GEWICHT	1105 g (2 lb 7 oz)	1191 g (2 lb 10 oz)
FÜLLUNG	750+ cuin wasserabweisende Daunen	
HERGESTELLT IN	CHINA	



BLUE NIGHT



Adara™ HD Women's

Unser wärmster Schlafsack für Frauen und einer der leichtesten seiner Klasse.

Eigenschaften: Isolierungszonen: (Kammerkonstruktion mit 750+ cuin Nikwax® wasserabweisenden Daunen und durchgestepter Unterseite), ThermoCapture™ Futter, Toe-asis™ Fußwärmetasche, Kapuze und Zugluftkragen aufrollbar, SynergyLink™ Mattenriemen, Zugluftschlauch mit Reißverschluss in voller Länge, nicht verhakender Reißverschluss, Außentasche mit Reißverschluss. Packsack und Aufbewahrungstasche inbegriffen.

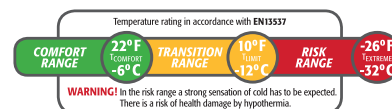

Adara™ HD Women's

	WR	WL
ART.-NR.	06565	06566
GEWICHT	1090 g (2 lb 6 oz)	1162 g (2 lb 9 oz)
FÜLLUNG	750+ cuin wasserabweisende Daunen	
HERGESTELLT IN	CHINA	



CAMP & COMFORT

SOMMERSCHLAFSÄCKE

THERM-A-REST®

TASCHEN, STEPPDECKEN, DECKEN UND KISSEN



RUST



Dorado™ Duo HD

Dorado Duo ist ein Schlafsack mit teilweise rechteckiger Form für eine größere Schlaffläche und zusätzlichen Komfort. Kann bei offenem Reißverschluss auch als Steppdecke verwendet werden. Nikwax® wasserabweisende Daunen sind flauschig ohne zusätzliches Volumen und ThermoCapture™ Nähte lassen Wärme nicht entweichen. Mit dem Universal Nr. 8 Reißverschluss ist das Zusammenschließen mit einem anderen Durado Duo möglich. Mit dem Rundum-Reißverschluss kann der Schlafsack auch völlig flach für zwei Personen (ohne Mittelreißverschluss) verwendet werden. Mit dem (separat erhältlichen) Dorado Duo Coupler kann der Schlafsack zudem auch als kuscheliges Schlafsystem für zwei Personen dienen.

Dorado™ Duo HD

LARGE	
ART.-NR.	09191
GEWICHT	1086 g (2 lb 6 oz)
FÜLLUNG	650-cuin wasserabweisende NikWax-Daunen mit ThermoCapture-Nähten
HERGESTELLT IN	CHINA

LOWEST RECOMMENDED TEMPERATURE

WOMEN ♀ 45°F 7°C 35°F 2°C MEN ♂



EQUINOX BLUE



Ventana™ Duo

Der Schlafsack Ventana™ Duo ist noch bequemer und ideal für mäßige Temperaturen. Dank seiner durchdachten Rechteckform lässt er sich schnell in eine doppelt so große Fläche verwandeln. Ein Rundum-Schnurzug hält die Öffnung wie eingestellt, während der Schlafsack auseinandergefaltet ausreichend Platz für zwei Personen bietet. In geöffnetem Zustand kann er mit einem Nr. 8 Reißverschluss mit dem mitgelieferten Mattenüberwurf mit einem mitgelieferten großen Isomatten verwendet werden.

Ventana™ Duo

LARGE	
ART.-NR.	09192
GEWICHT	2029 g (4 lb 7 oz)
FÜLLUNG	eraLoft™ Polyester-Hohlmikrofaser mit ThermoCapture-Nähten
HERGESTELLT IN	CHINA

LOWEST RECOMMENDED TEMPERATURE

WOMEN ♀ 45°F 7°C 35°F 2°C MEN ♂

NEU

Dorado™ Duo Coupler

Laken aus gebürstetem Polyester. In Verbindung mit dem Schlafsack Dorado™ Duo HD entsteht so ein kuscheliges Schlafsystem für zwei Personen. Die Verbindung mit dem Schlafsack erfolgt mittels Nr. 8 Reißverschluss. Der mitgelieferte Mattenüberwurf eignet sich für zwei bis zu 10 cm (4 in) dicke und 63 x 196 cm (25 x 77 in) große Isomatten. Dieses Laken kann auch mit dem Ventana™ Duo verwendet werden.



Dorado™ Duo Coupler

DOUBLE	
FARBE	—
ART.-NR.	09518
ABMESSUNGEN	127 x 392 cm (50 x 154 in)
GEWICHT	395 g (14 oz)
HERGESTELLT IN	CHINA

SCHLAFSÄCKE TECHNOLOGIE

Therma-REST®

Therma-REST®

TASCHEN, STEPPDECKEN, DECKEN UND KISSEN



NIKWAX® WASSERABWEISENDE DAUNEN

Die in allen Daunenschlafsäcken und Camping-Steppdecken von Therm-a-Rest® verwendeten, wasserabweisenden Nikwax® Daunen:

- trocknen dreimal schneller als unbehandelte Daunen
- verklumpen im Vergleich zu unbehandelten Daunen erst 30 Mal später
- nehmen bis zu 70 % weniger Feuchtigkeit auf als unbehandelte Daunen



ERALOFT™ SYNTHETIKISOLIERUNG

EraLoft™ ist eine hocheffiziente und komprimierbare Synthetikisolierung. Sie besteht aus Mikrofaser-Polyester. Der Kern jeder einzelnen Faser ist hohl, wodurch die Körperwärme optimal festgehalten wird bei nur geringerem Gewicht.



GEWINKELTER FUßBEREICH

Der gewinkelte Fußbereich (Toe-Tilt Design) bietet zusätzliche Bewegungsfreiheit für die Füße, damit Sie sich nach einem langen Tag im Schlaf erholend bewegen können.



SYNERGYLINK™ CONNECTORS

Durch die Integration von Matte und Schlafsack sorgen die SynergyLink Connectors dafür, dass man im Schlaf nicht von der Matte rollt – ohne einzuengen. Zwei elastische Bänder können an jede bis zu 63,5 cm breite Matte angepasst werden.



ISOLIERUNGSZONEN

Isolierungszonen sorgen dafür, dass der Loft genau dort am höchsten ist, wo es am sinnvollsten ist, nämlich über dem Körper, wo aufsteigende Wärme aufgefangen wird. Unter dem Körper, wo die Isomatte bereits isolierend wirkt und aufgrund von Komprimierung sowieso weniger Loft möglich ist, wird weniger Füllmaterial verwendet.



TOE-ASIS™ FUßWÄRMETASCHE

Die zum Patent angemeldete Fußwärmetasche Toe-asis™ trägt mittels isolierender Kammerkonstruktion zum schnellen Aufwärmen der Füße bei. Sie finden sie in unseren Daunens- und Synthetikschlafsäcken der Reihe Trek & Travel™.



ÖKOLOGISCH GEWONNENE DAUNEN

Alle unsere Daunen sind gemäß Responsible Down Standard zertifiziert.



THERMACAPTURE™

ThermaCapture™ Radiant Heat Technology ist unsere patentierte, reflektierende Beschichtung, die die Wärme dem Körper zurückführt. Diese extrem leichte Beschichtung wirkt wie ein effizienter Wärmereflektor, der Wärme ohne das zusätzliche Gewicht und Volumen herkömmlicher Isolierungen erzeugt.



37.5™ ISOLIERUNG

Die innovative Isolierung 37.5 hingegen kontrolliert die Feuchtigkeit im jeweiligen Mikroklima, um eine Überhitzung aufgrund von Feuchtigkeitsansammlung zu verhindern. Das Ergebnis ist ein völlig neues Niveau an Komfort während des gesamten Abends und bis in die Morgenstunden, wenn sich Feuchtigkeits- und Temperaturwerte ändern.

STEPPDECKEN

Unsere Steppdecken bieten eine ausgezeichnete Mischung aus Wärme, geringem Gewicht und Kompatibilität mit sehr dicken Kammern und ThermaCapture™ Nähten. Weitere Merkmale: vollumlaufende Seitenkammern, hängende Zugluftschläuche seitlich und unten, elastischer Fußbereich, Druckknopftasche und Druckknöpfe zum Verbinden mit einer anderen Steppdecke, Decke oder Mattenteil von Therm-a-Rest.

Therma-Rest®

TASCHEN, STEPPDECKEN, DECKEN UND KISSEN

FAST & LIGHT



SULPHUR/STORM



Corus™ HD Quilt

Die nächste Generation unserer beliebten Decke Alpine Blanket ist die Corus™ HD. Sie bietet ein Höchstmaß an Leistung und ist erstaunlich bequem, ohne mehr zu wiegen. Diese Decke hat dank wasserabweisender NikWax® Daunen von allen Therm-a-Rest Decken bzw. Steppdecken die höchste Wärmeleistung pro Gramm.

LOWEST RECOMMENDED TEMPERATURE

WOMEN ♀ 45°F 7°C 35°F 2°C ♂ MEN

	REGULAR	LARGE
ART.-NR.	09177	09178
ABMESSUNGEN	193 x 122 cm (53 cm) 76 x 48 in (21 in)	203 x 132 cm (61 cm) 80 x 52 in (24 in)
GEWICHT	639 g (1 lb 6 oz)	703 g (1 lb 8 oz)
FÜLLUNG	650-cuin wasserabweisende NikWax-Daunen mit ThermaCapture™ Nähten	
HERGESTELLT IN	CHINA	

TREK & TRAVEL



CILANTRO/GRAY



Apogee™ Quilt

Die synthetische Eraloft™ Isolierung hält zuverlässig warm bei einem Gewicht und einer Größe, die ideal für Rucksackwanderungen sind. Dennoch ist sie robust, um überall und häufig eingesetzt zu werden.

LOWEST RECOMMENDED TEMPERATURE

WOMEN ♀ 45°F 7°C 35°F 2°C ♂ MEN

	REGULAR	LARGE
ART.-NR.	09179	09180
ABMESSUNGEN	198 x 122 cm (53 cm) 78 x 48 in (21 in)	203 x 147 cm (61 cm) 80 x 58 in (24 in)
GEWICHT	820 g (1 lb 13 oz)	983 g (2 lb 3 oz)
FÜLLUNG	eraloft™ Polyester-Hohlmikrofasern mit ThermaCapture™ Nähten	
HERGESTELLT IN	CHINA	

CAMP & COMFORT



MIDNIGHT/STORM



Vela™ HD Quilt und Vela™ HD Double Quilt

Diese Weiterentwicklung unserer populären Vela-Steppdecken bietet die höchste Wärme bei doppelter Größe für ein kuschelweiches Camp-Erlebnis zu zweit.

LOWEST RECOMMENDED TEMPERATURE

WOMEN ♀ 45°F 7°C 35°F 2°C ♂ MEN

Vela™ HD Quilt	Vela™ HD Double Quilt	
LARGE	DOUBLE	
ART.-NR.	09181	09182
ABMESSUNGEN	213 x 162 cm (76 cm) 84 x 64 in (30 in)	213 x 182 cm (127 cm) 84 x 72 in (50 in)
GEWICHT	852 g (1 lb 14 oz)	996 g (2 lb 3 oz)
FÜLLUNG	650-cuin wasserabweisende NikWax-Daunen mit ThermaCapture™ Nähten	
HERGESTELLT IN	CHINA	



LAKEN

Unsere Laken und Verbindungsstücke sorgen für ein Premium-Schlaferlebnis mit noch besseren atmungsaktiven Eigenschaften, mehr Wärme und einem höheren Komfort.



ÜBERARBEITET

Synergy™ Sheets

Die Synergy Sheets sind aus gebürstetem Polyester gefertigt. Sie liegen eng an allen Therm-a-Rest® Matten (auch mit zulaufender oder rechteckiger Form) an und sorgen für den gewissen Luxus. Sie lassen sich einfach reinigen und sind atmungsaktiv. Die integrierten seitlichen Schleifen erlauben das Verbinden mit allen unseren Decken und Steppdecken. So entsteht ein noch bequemerer und wärmeres Schlafsystem.

Synergy™ Sheets

	REGULAR	LARGE	XLARGE	XXLARGE
ART.-NR.	09514	09515	09516	09517
ABMES- SUNGEN	51 x 183 cm (20 x 72 in)	63,5 x 196 cm (25 x 77 in)	76 x 196 cm (30 x 77 in)	76 x 208 cm (30 x 80 in)
GEWICHT	105 g (3,7 oz)	145 g (5,2 oz)	178 g (6,3 oz)	179 g (6,3 oz)
HERGE- STELLT IN	CHINA			

NEU

Synergy™ Coupler

Synergy Coupler sind Laken aus gebürstetem Polyester. Sie verbinden zwei Matten und fühlen sich angenehm an. Sie haben integrierte seitliche Schlaufen zum Befestigen an der Decke bzw. Steppdecke. So entsteht die perfekte Lösung für ein flauschiges Doppelbett in der freien Natur.

Synergy™ Coupler

DOUBLE
09519
127 x 196 cm (50 x 77 in)
318 g (11 oz)
CHINA

Down Coupler

Unser gesteppter Daunenerüberzug verfügt über einen Gummiring mit Riemen für das schnelle Verbinden von zwei Matten für eine Breite von insgesamt 152 cm (60 in), um das Schlafsystem noch wärmer zu machen. Mit Öffnungen für die Mattenventile. Ein weiteres Merkmal sind integrierte seitliche Schlaufen zur Verbindung mit Schlafsack, Decke oder Steppdecke.

Down Coupler

REGULAR	LARGE	XLARGE
03502	03501	03500
102 x 183 cm (40 x 72 in)	127 x 196 cm (50 x 77 in)	152 x 196 cm (60 x 77 in)
510 g (1 lb 2 oz)	658 g (1 lb 7 oz)	770 g (1 lb 11 oz)
CHINA		

SYNERGIEN FÜR DAS SCHLAFSYSTEM

JEDES ÖKOSYSTEM ERFORDERT SYNERGIEN. Das gleiche gilt für Outdoor-Schlafsysteme, deren Komponenten aufeinander abgestimmt sind. Schon deshalb sind unsere Outdoor-Schlafprodukte als kombinierbare Einheiten konzipiert. Unsere Laken, Decken, Steppdecken, Schlafsäcke und Isomatten ergänzen sich gegenseitig und lassen sich mit praktischen Verbindungen zu einem perfekten Schlaf-Ökosystem zusammenschließen.



SPEZIALDECKEN

Unsere vielseitigen, synthetisch isolierten Decken sind bei separater Verwendung für ein mäßiges Klima konzipiert. Daher eignen sie sich auch ideal als zusätzliche Lage in Kombination mit jedem beliebigen Schlafsystem. Alle Decken haben am Rand Druckknopfschlaufen zum Verbinden mit anderen Decken, Steppdecken, Betttüchern oder den Mattress Snap Kits von Therm-a-Rest.

THERM-A-REST™

TASCHEN, STEPPDECKEN, DECKEN UND KISSEN

FAST & LIGHT

TREK & TRAVEL



POINCIANA

CURRY



SMOKED PEARL

PINE GREEN





Proton™ Decke

Die Proton Decke ist ideal für längere Wanderungen bzw. größere Abenteuer im Sommer. Zu ihren Vorzügen gehört eine wasserdichte und atmungsaktive Hülle, EraLoft™ Isolierung und ThermaCapture™ Technologie für zuverlässige Wärme und Komfort in unterschiedlichen Bedingungen.



Stellar™ Decke

Die Stellar™ Decke eignet sich für mildes Wetter beim Zelten genauso wie für den Strand und überall wo ein wenig zusätzliche Wärme und Funktion wünschenswert ist.

Proton™ Decke

	LARGE	
FARBE	 POINCIANA	 CURRY
ART.-NR.	09183	09184
ABMESSUNGEN	190 x 145 cm (75 x 57 in)	
GEWICHT	513 g (1 lb 2 oz)	
FÜLLUNG	100 % eraLoft™ Polyester-Hohlmikrofasern mit ThermaCapture™ Futter	
HERGESTELLT IN	CHINA	

Stellar™ Decke

	LARGE	
FARBE	 SMOKED PEARL	 PINE GREEN
ART.-NR.	09185	09186
ABMESSUNGEN	190 x 140 cm (75 x 55 in)	
GEWICHT	833 g (1 lb 13 oz)	
FÜLLUNG	100 % Polyester	
HERGESTELLT IN	CHINA	



CAMP & COMFORT

THERM-A-REST®

TASCHEN, STEPPDECKEN, DECKEN UND KISSEN



GRAY

BLUE



LEMON CURRY

POSEIDON

NEUE FARBE
OLIVINE

NEUE FARBE
DEEP PURPLE



Argo™ Decke

Die praktische und luxuriöse Decke für Zeltausflüge und mehr. Die Argo Decke ist extrem vielseitig. Sie sorgt für zusätzliche Wärme und durch die Feuchtigkeitsregulierung der 37.5™ Isolierung für einen außergewöhnlich hohen Komfort.

Argo™ Decke		
LARGE		
FARBE	GRAY	BLUE
ART.-NR.	09187	09188
ABMESSUNGEN	190 x 140 cm (75 x 55 in)	
GEWICHT	608 g (1 lb 5 oz)	
FÜLLUNG	37.5 Active Teilpolyester	
HERGESTELLT IN	CHINA	



NEUE FARBEN

Honcho Poncho™

Der Honcho Poncho bietet zusätzliche Wärme und ist wasserabweisend. Schon aus diesen Gründen ist er ausgezeichnet für Zeltabenteuer und Sportveranstaltungen geeignet und kann sogar als Decke verwendet werden. Dank 37.5™ Isolierung sowie einer atmungsaktiven und wasserabweisenden Hülle ist der Honcho sehr funktionell und praktisch.

Honcho Poncho™			
LARGE			
LEMON CURRY	POSEIDON	OLIVINE	DEEP PURPLE
09189	09190	09571	09572
200 x 147 cm (79 x 58 in)			
793 g (1 lb 15 oz)			
37.5 Active Teilpolyester			
CHINA			



KISSEN

Unsere Kissen sind bewährte, zuverlässige Verkaufsschlager in jedem Sortiment. Sie lassen sich leicht als Zusatzangebot vertreiben und sind für die unterschiedlichsten Kunden interessant. Die Kissen eignen sich für jede erdenkliche Kombination an Verkaufsaktionen in Verbindung mit Schlafsäcken und Matten. Außerdem sind sie ideal für Autofahrer und Globetrotter geeignet.



NEUE MOTIVE

Komprimierbares Kissen

Ein ultraweiches, komprimierbares Kissen für Trekker oder Autocamper, die mobilen Komfort suchen.

Komprimierbares Kissen				
	SMALL	MEDIUM	LARGE	XLARGE
FARBE				
ART.-NR.	01690 09239 09616 09612 09604 09608	01691 09240 09617 09613 09605 09609	01692 09241 09618 09614 09606 09610	06356 09242 09619 09615 09607 09611
ABMESSUNGEN	30 x 41 cm (12 x 16 in)	36 x 46 cm (14 x 18 in)	41 x 58 cm (16 x 23 in)	42 x 67 cm (16,5 x 27 in)
GEWICHT	198 g (7 oz)	255 g (9 oz)	340 g (12 oz)	425 g (15 oz)
HERGESTELLT IN	IRLAND			



NEUES MOTIV

Air Head™ Kissen

Das Air Head Kissen hat einen aufblasbaren, aus Kammern bestehenden Kern mit einer stabilen und stark komprimierbaren Grundlage für vielseitigen Komfort. Durch die Kombination einer weichen Lage offenzelligen Schaumstoffs mit einem Kissenbezug aus gebürstetem Polyester entsteht das ultimative Reisekissen. Jetzt mit Kissenbezug und Reißverschluss für einfaches Waschen.

Air Head™ Kissen	
FARBE	
	AMETHYST GRAY
ART.-NR.	09620 09234
ABMESSUNGEN	30 x 44 x 10 cm (12 x 17,5 x 4 in)
GEWICHT	150 g (5,2 oz)
HERGESTELLT IN	DEN USA AUS DEN BESTEN MATERIALIEN AUS DEN USA UND ANDEREN LÄNDERN

WIEDER IM SORTIMENT UND AKTUALISIERT

Daunenkissen

Aufgrund hoher Nachfrage wieder im Sortiment: Luxus-Outdoor-Daunenkissen. Das Kissen ist leicht und perfekt zum Schlafen oder Entspannen auf Reisen. Jetzt with 650-cuin wasserabweisenden Nikwax® Daunen und größerem Bezug, um das Kissen volumin mithilfe von nicht verwendeter Kleidung zu vergrößern.



Daunenkissen				
	REGULAR		LARGE	
FARBE				
ART.-NR.	09537	09535	09538	09536
ABMESSUNGEN	31 x 41 cm (12 x 16 in)		36 x 46 cm (14 x 18 in)	
GEWICHT	113 (4 oz)		166 (6 oz)	
HERGESTELLT IN	CHINA			



THERM-A-REST®



GRAY

EGGPLANT

Trekker™ Kissenbezug

Ein Kissenbezug aus gebürstetem Polyester, der zusammengefasst in jeder Tasche Platz findet und der mit Füllung als weiches Kissen dient.

Trekker™ Kissenbezug

	GRAY	EGGPLANT
FARBE		
ART.-NR.	08851	06359
ABMESSUNGEN	36 x 43 cm (14 x 17 in)	
GEWICHT	65 g (2,3 oz)	
HERGESTELLT IN	CHINA	



LIMON/GRAY

Packsack-Kissen

Dieser superleichte, doppelt einsetzbare Tragebeutel ist auch als Kissen verwendbar, wenn Kleidung hineingestopft wird. Mit Mikrofleece-Futter und silikonbeschichteter 20D-Cordura® Nylon-Hülle.

Packsack-Kissen

	SMALL	LARGE
FARBE		
ART.-NR.	01818	01819
ABMESSUNGEN	17 x 38 cm (6,5 x 15 in)	20 x 43 cm (8 x 17 in)
GEWICHT	57 g (2 oz)	77 g (2,7 oz)
HERGESTELLT IN	CHINA	



WIEDER ERHÄLTlich

Selbstaufblasendes Nackenkissen

Das Selbstaufblasen und der übererhoffene Komfort machen dieses Kissen zu einem äußerst praktischen Reisebegleiter.

Selbstaufblasendes Nackenkissen

	REGULAR
ART.-NR.	09621
ABMESSUNGEN	32 x 31 x 10 cm (12,5 x 12 x 4 in)
GEWICHT	180 g (6,4 oz)
HERGESTELLT IN	DEN USA AUS DEN BESTEN MATERIALIEN AUS DEN USA UND ANDEREN LÄNDERN



BURNT ORANGE

UltraLite Kissenbezug

Eine leichte Tasche, die Sie überallhin mitnehmen und mit Daunenjacke oder ungenutzter Kleidung in ein weiches, bequemes Kissen verwandeln können.

UltraLite Kissenbezug

	BURNT ORANGE
ART.-NR.	06681
ABMESSUNGEN	36 x 43 cm (14 x 17 in)
GEWICHT	27 g (1 oz)
HERGESTELLT IN	CHINA



EGGPLANT



GRAY

Nackenkissen

Die besondere Form des Nackenkissens aus viskoelastischem Schaumstoff, der sich an den Körper anpasst, stützt den Kopf im vorderen Bereich besser und verringert das Volumen auf der Halsrückseite. Für eine natürlichere, aufrechte Schlafposition. Die Mikrofaserhülle enthält eine Schnalle für einfaches Verstauen.

Nackenkissen

	EGGPLANT	GRAY
ART.-NR.	06358	06298
ABMESSUNGEN	30 x 25 x 7,6 cm (12 x 10 x 3 in)	
GEWICHT	200 g (7 oz)	
HERGESTELLT IN	DEN USA AUS DEN BESTEN MATERIALIEN AUS DEN USA UND ANDEREN LÄNDERN	

THERM-A-REST™

TASCHEN, STEPPDECKEN, DECKEN UND KISSEN

TECHNISCHE DATEN FÜR SCHLAFSÄCKE VON THERM-A-REST

TREK & TRAVEL™	GRÖSSE	ART.-NR.	GEEIGNET FÜR	ABMESSUNGEN L x B (FUSSENDE)	GEWICHT	MATERIAL (BEZUG/FUTTER)	FÜLLUNG	FÜLLGEWICHT	TRANSPORTGRÖSSE	NIEDRIGSTE EMPFOHLENE TEMPERATUR
Questar™ HD	SMALL	09501	167 cm (5 ft 6 in)	185 x 74 cm (56 cm) 73 x 29 in (22 in)	921 g (2 lb)	20D reißfestes Polyester mit DWR 20D Polyester-Taft, bedruckt	650-cu-in wasserabweisende NikWax-Daunen, RDS, ThermoCapture™ Nähte	470 g (16,6 oz)	23 x 36 cm (9 in x 14 in)	EN-Wert MÄNNER: -6 °C (20 °F) FRAUEN: 0 °C (31 °F)
	REGULAR	09502	183 cm (6 ft)	201 x 80 cm (58 cm) 79 x 31,5 in (23 in)	1038 g (2 lb 5 oz)			540 g (1 lb 3 oz)	23 x 36 cm (9 in x 14 in)	
	LONG	09503	183 cm (6 ft)	216 x 84 cm (65 cm) 85 x 33 in (25,5 in)	1101 g (2 lb 7 oz)			610 g (1 lb 5,5 oz)	23 x 36 cm (9 in x 14 in)	
3 JAHRESZEITEN										
Saros™	SMALL	09504	167 cm (5 ft 6 in)	185 x 74 cm (56 cm) 73 x 29 in (22 in)	1474 g (3 lb 4 oz)	20D Polyester-Silikon 20D Polyester-Futter	eraLoft™	1474 g (3 lb 4 oz)	28 x 43 cm (10 x 17 in)	EN-Wert MÄNNER: -6 °C (20 °F) FRAUEN: 1 °C (31 °F)
	REGULAR	09505	183 cm (6 ft)	158/147/102 cm (62/58/40 in)	1593 g (3 lb 8 oz)			879 g (1 lb 15 oz)	20 x 46 cm (8 x 18 in)	
	LONG	09506	198 cm (6 ft 6 in)	163/152/102 cm (64/60/40 in)	1446 g (3 lb 3 oz)			1024 g (2 lb 4 oz)	33 x 46 cm (13 x 18 in)	
Centari™	SMALL	09507	167 cm (5 ft 6 in)	185 x 74 cm (56 cm) 73 x 29 in (22 in)	1616 g (3 lb 9 oz)	20D Polyester mit DWR 20D Polyester-Taft, bedruckte Hohlfaser, ThermoCapture™ Nähte	eraLoft™	1616 g (3 lb 9 oz)	25 x 46 cm (11 x 18 in)	MÄNNER: -14 °C (5 °F) FRAUEN: -8 °C (18 °F)
	REGULAR	09508	183 cm (6 ft)	201/80/58 cm (79/31,5/23 in)	1857 g (4 lb 1 oz)			1350 g (3 lb)	23 x 46 cm (9 x 18 in)	
	LONG	09509	198 cm (6 ft 6 in)	163/152/102 cm (64/60/40 in)	2013 g (4 lb 7 oz)			1446 g (3 lb 3 oz)	23 x 46 cm (9 x 18 in)	
WINTER										
FAST & LIGHT™	GRÖSSE	ART.-NR.	GEEIGNET FÜR	ABMESSUNGEN L x B (FUSSENDE)	GEWICHT	MATERIAL (BEZUG/FUTTER)	FÜLLUNG	FÜLLGEWICHT	TRANSPORTGRÖSSE	NIEDRIGSTE EMPFOHLENE TEMPERATUR
Antares™ HD	REGULAR	06117	183 cm (6 ft)	158/147/102 cm (62/58/40 in)	890 g (1 lb 15 oz)	20D Polyester mit DWR - 20D ThermoCapture™ reflektierendes Polyester	750-cu-in wasserabweisende NikWax-Daunen	440 g (16 oz)	18 x 31 cm (7 x 12 in)	EN-Wert MÄNNER: -9 °C (15 °F) FRAUEN: -3 °C (27 °F)
	LONG	06118	198 cm (6 ft 6 in)	163/152/102 cm (64/60/40 in)	980 g (2 lb 2 oz)			500 g (18 oz)	18x31 cm (7 x 12 in)	
3 JAHRESZEITEN										
Mira™ HD	WOMEN'S REGULAR	06563	168 cm (5 ft 6 in)	145/145/97 cm (57/57/38 in)	820 g (1 lb 12 oz)	20D Polyester mit DWR - 20D ThermoCapture™ reflektierendes Polyester	750-cu-in wasserabweisende NikWax-Daunen	380 g (13 oz)	18 x 31 cm (7 x 12 in)	EN-Wert MÄNNER: -9 °C (15 °F) FRAUEN: -3 °C (27 °F)
	WOMEN'S LONG	06564	183 cm (6 ft)	150/150/97 cm (59/59/38 in)	910 g (2 lb)			445 g (16 oz)	18 x 31 cm (7 x 12 in)	
Altair™ HD	REGULAR	06119	183 cm (6 ft)	158/147/102 cm (62/58/40 in)	1105 g (2 lb 7 oz)	20D Polyester mit DWR - 20D ThermoCapture™ reflektierendes Polyester	750-cu-in wasserabweisende NikWax-Daunen	580 g (1 lb 4 oz)	20x46 cm (8 x 18 in)	EN-Wert MÄNNER: -12 °C (10 °F) FRAUEN: -5 °C (23 °F)
	LONG	06120	198 cm (6 ft 6 in)	163/152/102 cm (64/60/40 in)	1191 g (2 lb 10 oz)			640 g (1 lb 7 oz)	20 x 46 cm (8 x 18 in)	
WINTER										
Adara™ HD	WOMEN'S REGULAR	06565	168 cm (5 ft 6 in)	145/145/97 cm (57/57/38 in)	1090 g (2 lb 6 oz)	20D Polyester mit DWR - 20D ThermoCapture™ reflektierendes Polyester	750-cu-in wasserabweisende NikWax-Daunen	590 g (1 lb 5 oz)	20 x 41 cm (8 x 16 in)	EN-Wert MÄNNER: -12 °C (10 °F) FRAUEN: -6 °C (22 °F)
	WOMEN'S LONG	06566	183 cm (6 ft)	150/150/97 cm (59/59/38 in)	1162 g (2 lb 9 oz)			640 g (1 lb 7 oz)	20 x 41 cm (8 x 16 in)	
CAMP & COMFORT™										
Dorado™ Duo HD	LARGE	09191	183 cm (6 ft)	177/177/152 cm (70/70/60 in)	1086 g (2 lb 6 oz)	20D reißfestes Polyester mit DWR 20D Polyester	650-cu-in wasserabweisende NikWax-Daunen mit ThermoCapture™ Nähten	470 g (1 lb 1 oz)	35 x 22 cm (14 x 19 in)	MÄNNER: 2 °C (35 °F) FRAUEN: 7 °C (45 °F)
	Ventana™ Duo	LARGE	09192	183 cm (6 ft)	177/177/152 cm (70/70/60 in)			2029 g (4 lb 7 oz)	920 g (2 lb)	
SOMMER										

TECHNISCHE DATEN FÜR STEPPDECKEN UND DECKEN VON THERM-A-REST

STEPPEDECKEN		GRÖSSE	ART.-NR.	GEEIGNET FÜR	ABMESSUNGEN L x B (FUSSENDE)	GEWICHT	MATERIAL (BEZUG/FUTTER)	FÜLLUNG	FÜLLGEWICHT	TRANSPORTGRÖSSE	NIEDRIGSTE EMPFOHLENE TEMPERATUR
FAST & LIGHT	Corus™ HD Steppdecke	REGULAR	09177	178 cm (5 ft 10 in)	193 x 122 cm (53 cm) 76 x 48 in (21 in)	639 g (1 lb 6 oz)	20D reißfestes Polyester mit DWR 20D Polyester	650-cuin wasserabweisende NikWax-Daunen mit ThermoCapture-Nähten	319 g (11 oz)	25 x 17 cm (10 x 7 in)	MÄNNER: 2 °C (35 °F) FRAUEN: 7 °C (45 °F)
		LARGE	09178	188 cm (6 ft 2 in)	203 x 132 cm (53 cm) 80 x 52 in (24 in)	820 g (1 lb 8 oz)			350 g (12 oz)	25 x 17 cm (10 x 7 in)	
TREK & TRAVEL	Apogee™ Steppdecke	REGULAR	09179	178 cm (5 ft 10 in)	198 x 122 cm (53 cm) 78 x 48 in (21 in)	820 g (1 lb 13 oz)	20D reißfestes Polyester mit DWR 20D Polyester	eraLoft™ Polyester-Hohlmikrofaseren mit ThermoCapture-Nähten	553 g (1 lb 4 oz)	30 x 20 cm (12 x 8 in)	MÄNNER: 2 °C (35 °F) FRAUEN: 7 °C (45 °F)
		LARGE	09180	188 cm (6 ft 2 in)	203 x 147 cm (61 cm) 80 x 58 in (24 in)	985 g (2 lb 3 oz)			649 g (1 lb 6 oz)	35 x 22 cm (14 x 9 in)	
CAMP & COMFORT	Vela™ HD Steppdecke	LARGE	09181	198 cm (6 ft 6 in)	216 x 162 cm (112 cm) 84 x 64 in (44 in)	852 g (1 lb 14 oz)	20D reißfestes Polyester mit DWR 20D Polyester	650-cuin wasserabweisende NikWax-Daunen mit ThermoCapture-Nähten	437 g (15 oz)	35 x 20 cm (14 in x 8 in)	MÄNNER: 2 °C (35 °F) FRAUEN: 7 °C (45 °F)
		Vela™ HD Doppels-teppdecke	DOUBLE	09182	198 cm (6 ft 6 in)	213 x 182 cm (142 cm) 84 x 72 in (56 in)			996 g (2 lb 3 oz)	514 g (1 lb 2 oz)	
DECKEN		FARBE/ART.-NR.	GEEIGNET FÜR	ABMESSUNGEN L x B (FUSSENDE)	GEWICHT	MATERIAL (BEZUG/FUTTER)	FÜLLUNG	FÜLLGEWICHT	TRANSPORTGRÖSSE		
FAST & LIGHT	Proton™ Decke	09183	09184	183 cm (6 ft)	190 x 145 cm 75 x 57 in	513 g (1 lb 2 oz)	20D reißfestes Polyester Wasserabweisendes, atmungsaktives 20D Polyester, ThermoCapture-Futter	eraLoft™ Polyester-Hohlmikrofaseren	240 g (8,5 oz)	37 x 13 cm (14,5 x 5,25 in)	
		09185	09186	183 cm (6 ft)	190 x 145 cm 75 x 57 in	833 g (1 lb 13 oz)			20D reißfestes Polyester mit DWR 20D Polyester	100 % Polyester	390 g (14 oz)
TREK & TRAVEL	Stellar™ Decke	09187	09188	183 cm (6 ft)	190 x 145 cm 75 x 57 in	608 g (1 lb 5 oz)	20D reißfestes Polyester mit DWR 20D Polyester	37,5 Active Teilpolyester	230 g (8 oz)	37 x 13 cm (14,5 x 5,25 in)	
		09189	09190	Einheitsgröße	190 x 145 cm 75 x 57 in	793 g (1 lb 12 oz)			20D reißfestes Polyester Wasserabweisendes, atmungsaktives 20D Polyester	37,5 Active Teilpolyester	250 g (9 oz)
CAMP & COMFORT	Honcho™ Poncho	09189	09190	Einheitsgröße	190 x 145 cm 75 x 57 in	793 g (1 lb 12 oz)	20D reißfestes Polyester Wasserabweisendes, atmungsaktives 20D Polyester	37,5 Active Teilpolyester	250 g (9 oz)	40 x 30 cm (16 x 12 in)	
		09571	09572	Einheitsgröße	190 x 145 cm 75 x 57 in	793 g (1 lb 12 oz)			250 g (9 oz)	40 x 30 cm (16 x 12 in)	

WÄRME, AUF DIE VERLASS IST

Alle unsere Schlafsäcke und Steppdecken werden in der Praxis, an einer Testpuppe und in unserer Kältekammer getestet. Für alle unsere Schlafsäcke mit Kapuze und über 10 °F (-12 °C) wird zudem eine separate Prüfung durchgeführt und ein EN-Wert ermittelt. Die folgenden Definitionen beschreiben die EN-Norm (Europäische Norm 13537) und helfen Ihnen bei der Auswahl des richtigen Schlafsacks.

EN-WERT:

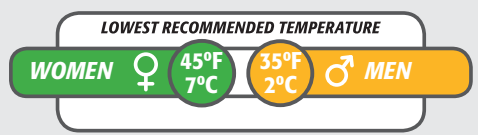
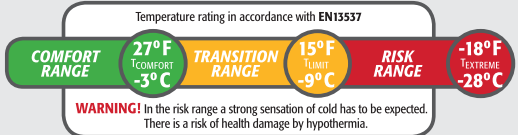

KOMFORTBEREICH UND KOMFORTWERT
Niedrigste empfohlene Temperatur für eine „Normalfrau“ (25 Jahre, 60 kg, 157 cm).

ÜBERGANGSBEREICH UND GRENZWERT
Niedrigste empfohlene Temperatur für einen „Normalmann“ (25 Jahre, 70 kg, 170 cm).

RISIKOBEREICH UND EXTREMWERT
Bei diesen Temperaturen sollte der Schlafsack nur im Notfall oder von Personen, die über Erfahrung mit zusätzlicher Wärmeerzeugung verfügen, verwendet werden.

Für Schlafsäcke unter 10 °F (-12 °C), Steppdecken und Schlafsäcke ohne Kapuze ermitteln wir die niedrigste empfohlene Temperatur aus praktischen Prüfungen, unseren eigenen Testpuppen und Kältekammern. Decken, Steppdecken und Schlafsäcke ohne Kapuze und solche mit rechteckiger Form erfordern zusätzliche Kleidung wie Kopfbedeckung oder Jacke sowie eine zuverlässige Integration mit der Matte, um eine entsprechende Isolierung zu gewährleisten.

ZELTE

DIE PERFEKTE UNTERKUNFT FÜR EIN
PERFEKTES SCHLAFSYSTEM



Unser Sortiment umfasst bereits die besten Isomatten, Feldbetten, Schlafsysteme, Stühle, Sitze, Hängematten und mehr. Auf unserer Suche nach dem ultimativen Zelten bleibt nur noch ein Aspekt zu verbessern. Die Einführung von Zelten basiert auf unserer Erfahrung in Sachen Camping und Komfort und festigt unsere Marktführung als Anbieter der perfekten Outdoor-Schlafsysteme.

Chris Burkard



THERMAREST®

THERMAREST®



DIE TRANQUILITY™ SERIE

WOHLNICHKEIT UND KOMFORT

Unsere Zelte der Reihe Tranquility sind zu 100 % freistehend und haben einzigartige Konstruktionsmerkmale wie A-Rahmen, Anschlüsse für Solar/Elektronik und integrierte Vorzelte für unvergessliche Camping-Erlebnisse.

AUSSEN:

- A-Rahmen-Konstruktion für maximale Bewegungsfreiheit im Kopfraum, ohne Stabilitätsverluste
- Integriertes Doppelvorzelt mit Schuhmatten in der Ecke und Außenfächern für Ausrüstung
- Stangen aus 11 mm 6000er Aluminium und mit Quick-clip-Verbindung sowie 5-Hub-Struktur für einfaches Aufstellen
- Anschlüsse für Solar/Elektronik
- Wasserdichtes Überzelt mit Siegelnaht und PU-Beschichtung (6000 mm) für höchste Haltbarkeit
- Sehr große Eingangstüren aus Netzmaterial
- Pack-Rucksack

INNEN:

- Vielfalt an Aufbewahrungsfächern aus Netzgewebe
- Integrierte Raumaufteilung mit Reißverschluss
- Wasserdichter Zeltboden mit Siegelnaht sowie -wände mit PU-Beschichtung (10.000 mm) für höchste Haltbarkeit
- Decke aus Netzgewebe für ausgezeichnete Belüftung und zum Sternengucken





THERMAREST®

TRANQUILITY™ 6 ZELT

THERMAREST®

ZELTE

DAS FREISTEHENDE TRANQUILITY ZELT FÜR SECHS PERSONEN steht für höchsten Zeltluxus. Es basiert auf Wohnlichkeit und Bequemlichkeit, hat ein großzügiges Volumen, ist sehr stabil und komfortabel und es lässt sich sehr leicht aufbauen. Kaum zu glauben, dass alle diese Eigenschaften auf ein Zelt zutreffen.



Tranquility™ 6 Zelt	
ART.-NR.	09194
OPTIONEN	6 reguläre Matten 51 x 183 cm 4 große Matten 63 x 196 cm 3 sehr große Matten 76 x 196 cm
GEWICHT	7,85 kg (17 lb 15 oz)
BODEN + EINGANGSBEREICH	6 + 3 m ² (66 + 32 sq ft)
GIEBELHÖHE	1,93 m (76 in)
MATERIAL	
ÜBERZELT	68D reißfestes Polyester (6000 mm) mit PU-Beschichtung
BODEN	150D Polyester-Oxford (10.000 mm) mit PU-Beschichtung

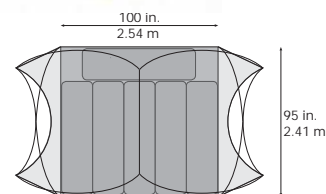
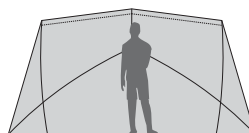
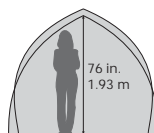

AUFBAU- OPTIONEN

1 ZUSAMMEN MIT ARROWSPACE™ SHELTER



2 MIT TRANQUILITY™ 6 WING



3 WITH TRANQUILITY™ VORDACHSTANGEN



4 NUR MIT ÜBERZELT UND ZELTUNTERLAGE





THERM-A-REST®

TRANQUILITY™ 4 ZELT

DAS ZELT TRANQUILITY 4 BESITZT ALLE HERAUSRAGENDEN MERKMALE DES innovativen Tranquility 6 bei einer niedrigeren Giebelhöhe und kleineren Stellfläche. Das Tranquility 4 ist ein bedienungsfreundliches und wohnliches Zelt mit kleinem Packmaß. Daher eignet es sich sowohl fürs Autocamping als auch für Festivals und Familienurlauber, die einen besonders hohen Komfort schätzen.

THERM-A-REST®
ZELTE

AUFBAU- OPTIONEN

1 MIT TRANQUILITY™ 4 WING



2 NUR MIT ÜBERZELT UND ZELTUNTERLAGE



Tranquility™ 4 Zelt	
ART.-NR.	09193
OPTIONEN	4 reguläre Matten 51 x 183 cm 3 große Matten 63 x 196 cm 2 sehr große Matten 76 x 196 cm
GEWICHT	5,19 kg (11 lb 7 oz)
BODEN + EINGANGSBEREICH	4,5 + 2,6 m ² (49 + 28 sq ft)
GIEBELHÖHE	1,63 m (64 in)
MATERIAL	
ÜBERZELT	68D reißfestes Polyester (6000 mm) mit PU-Beschichtung
BODEN	150D Polyester-Oxford (10.000 mm) mit PU-Beschichtung

HERGESTELLT IN VIETNAM

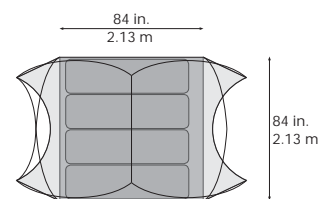



THERMAREST®

THERMAREST®
ZELTE



NEU

Arrowspace™ Shelter

Das freistehende Arrowspace Shelter kann sowohl als eigenständige A-Rahmen-Unterkunft als auch in Verbindung mit dem Eingangsbereich eines Tranquility 6 für ein ultimatives Schutzzelt verwendet werden. Das in der Höhe verstellbare Arrowspace kann bequem über einem Picknicktisch oder auch in weiter und niedriger Form aufgestellt werden, um eine größere Anzahl an Personen zu beherbergen. Mit Pack-Rucksack für einfachen Transport.

Arrowspace™ Shelter

ART.-NR.	09195
GEWICHT	3628 g (8 lb)
HERGESTELLT IN	CHINA

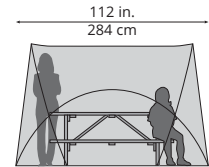
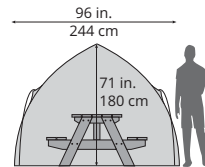

NEU

Tranquility™ 4 und 6 Wings

Flügel-Schutzplanen mit drei Aufstellpunkten als Kombination mit dem Tranquility-Zelt anstatt des Überzeltes. Dadurch entsteht eine höhere Durchlüftung und größere Sonnenschutzfläche. Die Wings können auch separat als eine Art Vordach verwendet werden. Mit Pack-Rucksack für einfachen Transport.

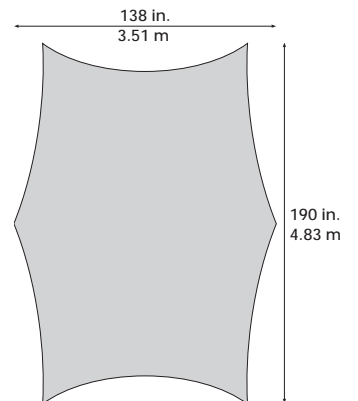
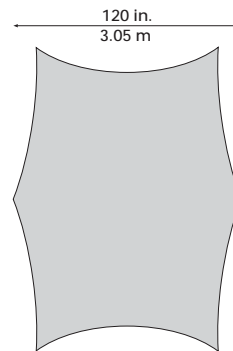

	Tranquility™ 4 Wing	Tranquility™ 6 Wing
ART.-NR.	09500	09196
GEWICHT	1360 g (3 lb)	1900 g (4 lb 2 oz)
HERGESTELLT IN	CHINA	





THERM-A-REST®

THERM-A-REST™

ZELTE



NEU

Tranquility™ 6 Vordachstangen

Praktische Vordachstangen zum Aufspannen der geöffneten Tür des Tranquility 6 Zeltens in Form eines Vordachs. Die Stangen können auch mit dem einzigartigen Hammock House genutzt werden, um Schutz vor Gewitter zu bieten oder Ausrüstung trocken zu lagern.

Tranquility™ 6 Vordachstangen

ART.-NR.	09197
GEWICHT	364 g (12 oz)
STANGEN	2 Stangen, je 157 cm
HERGESTELLT IN	VIETNAM



NEU

Media Center

Das Media Center ist als Zeltausstattung konzipiert, um z. B. einen Filmabend im Zelt zu ermöglichen. Die wasserabweisende Schutzhülle erlaubt das Bedienen von Touchscreens und ist passend für die meisten gängigen Tablets. Abnehmbare Riemen erlauben auch die Verwendung außerhalb des Zeltens.

Media Center

ART.-NR.	09198
GEWICHT	122 g (4,3 oz)
HERGESTELLT IN	VIETNAM



NEU

Tranquility™ Zeltunterlagen 4 und 6

Diese Bodenplanen sind als Boden für das Tranquility Zelt konzipiert.

Zeltunterlage 4 Zeltunterlage 6

ART.-NR.	09199	09201
ABMESSUNGEN	4,5 qm (49 sq ft)	
GEWICHT	788 g (1 lb 12 oz)	1029 g (2 lb 4 oz)
HERGESTELLT IN	VIETNAM	



CAMPING-MÖBEL

FÜR ECHE ABENTEUER ODER ZUM CHILLEN IM FREIEN



Spaßfaktor inbegriffen: Unsere Camping-Möbel sind unvergleichlich bequem und äußerst funktional. Egal, ob Sie auf einem Musikfestival sind oder sich in der fernen Natur aufhalten, wir haben das perfekte Produkt, um Ihr Outdoor-Erlebnis noch schöner zu machen.

© Daniel Silverberg Photography



THERM-A-REST®

THERM-A-REST®



HÄNGEMATTEN UND ZUBEHÖR

Von Erkunden in weiter Ferne bis zum Abhängen im Park, unsere Auswahl umfasst ein komplettes Sortiment an Hängemattenprodukten für jede Gelegenheit.



CAMPINGSTÜHLE

Die perfekten Sitzmöbel für jede Verwendung, vom ultraleichten und packbaren Treo™ Chair bis zum neuen Festivalstuhl Uno™ Chair.



THERM-A-REST®

HÄNGEMATTEN

THERM-A-REST®

MOBEL



HAMMOCK HOUSE
MIT ÜBERZELT



HAMMOCK HOUSE
OHNE ÜBERZELT

NEU

Slacker™ Hammock House

Das Hammock House ist eine all-inclusive Unterkunft für Abenteuer im Hängeformat. Komplettpaket: Hängematte, Überzelt, Fliegennetz und Slacker Suspenders Hängevorrichtung. Das Hammock House bietet Komfort und Schutz für jede Art von Zeltausflug.

Enthält 4 Heringe und Leinenspanner.

Slacker™ Hammock House

FARBE	
ART.-NR.	09532
ABMESSUNGEN	163 x 315 cm (64 x 124 in)
GEWICHT	1644 g (3 lb 10 oz)
HERGESTELLT IN	CHINA





THERM-A-REST®



THERM-A-REST®

MOBEL

NEUE FARBEN

Slacker™ Hängematten

Mit den Slacker-Hängematten relaxt man wie ein Profi. Sie sind aus einem besonderen, weichen Polyestergewebe, das sich viel angenehmer anfühlt als herkömmliches Nylon. Sie lassen sich in der anhängenden Tasche, in der auch ein Buch oder ein Tablet Platz findet, verstauen. So entspannen Sie sich bei Ihrer Siesta garantiert. Erhältlich in normaler und doppelter Größe.

Slacker™ Hängematte (Normalgröße)

FARBE	MINT	CAYENNE	CURRY	PURPLE SAGE	ALPINE MEADOW	GRAY	MOSS	CELESTIAL
ART.-NR.	07289	07291	07287	09625	09627	09623	09624	09626
GEWICHT	570 g (1 lb 4 oz)							
ABMESSUNGEN	295 x 160 cm (116 X 63 in)							
MATERIAL	100 % reißfestes Polyester							
GENÄHT IN	DEN USA AUS DEN BESTEN MATERIALIEN AUS DEN USA UND ANDEREN LÄNDERN							

Slacker™ Hängematte (Doppelgröße)

FARBE	MINT	CAYENNE	CURRY	PURPLE SAGE	ALPINE MEADOW	GRAY	MOSS	CELESTIAL
ART.-NR.	07290	07292	07288	09630	09632	09628	09629	09631
GEWICHT	648 g (1 lb 7 oz)							
ABMESSUNGEN	295 x 188 cm (116 X 74 in)							
MATERIAL	100 % reißfestes Polyester							
GENÄHT IN	DEN USA AUS DEN BESTEN MATERIALIEN AUS DEN USA UND ANDEREN LÄNDERN							



ZUBEHÖR FÜR HÄNGEMATTEN

THERM-A-REST®

MOBEL



NEU

Slacker™ Hängematten-Pad

Mit diesem Polster wird Ihre Hängematte noch bequemer. Es ist eine speziell auf die Slacker Hängematte zugeschnittene Matte mit Therm-a- Rest AirFrame™ Technologie und Kombination aus selbstaufblasendem Schaumstoff mit Luftkanälen für noch höhere Bequemlichkeit und zusätzliche Wärme. Der mitgelieferte Packsack kann links verwendet werden und mithilfe eines integrierten, einstellbaren Riemens unter die Matte gelegt werden. Dadurch verwandelt sich der Packsack (gefüllt mit einer Decke oder einem Kleidungsstück) in ein rutschsicheres Kissen oder Kniepolster.

Slacker™ Hängematten-Pad		*Passend für normal- und doppelgroße Hängematten
FARBE	TOMATO	
ART.-NR.	09633	
ABMESSUNGEN	66 x 190 cm (26 x 75 in)	
R-WERT	2,1	
GEWICHT	809 g (1 lb 9 oz)	
HERGESTELLT IN	DEN USA AUS DEN BESTEN MATERIALIEN AUS DEN USA UND ANDEREN LÄNDERN	

NEU

Slacker™ Snuggler™ und Super Snuggler™

Slacker Snugglers passen unter die Hängematte und schützen vor Wärmeverlust, vor allem während der Nacht. Die Super Snuggler Version hat zusätzlich ein ThermaCapture™ Futter, um in besonders kalten Nächten Körperwärme zu speichern.

	Slacker™ Snuggler™	Super Snuggler™	*Passend für normal- und doppelgroße Hängematten
FARBE	OLIVINE	HONEY	
ART.-NR.	09530	09531	
ABMESSUNGEN	127 x 203 cm (80 x 50 in)		
PACKMASS	25 x 30 cm (10 x 12 in)	30 x 33 cm (12 x 13 in)	
GEWICHT	435 g (15 oz)	698 g (1 lb 9 oz)	
HERGESTELLT IN	CHINA		

Slacker™ Hängematten-Wärmer

Die Liegefläche von Hängematten wird schnell kalt. Dem wirkt unser Hängematten-Wärmer entgegen. Er lässt sich platzsparend zusammenfalten und hat eine reflektierende ThermaCapture™ Oberfläche, die die Körperwärme zurückstrahlt, ohne störend zu wirken. Die Befestigung an der Aufhängung ist einfach. Der Hängematten-Wärmer ist groß genug für Slacker Einzel- und Doppelhängematten.

Slacker™ Hängematten-Wärmer		*Passend für normal- und doppelgroße Hängematten
ART.-NR.	06180	
GEWICHT	210 g (7 oz)	
HERGESTELLT IN	DEN USA AUS DEN BESTEN MATERIALIEN AUS DEN USA UND ANDEREN LÄNDERN	



THERMAREST®

THERMAREST®

MOBEL



Slacker™ Hängematten-Überzelt

Das wasserfeste und verstärkte Hängematten-Überzelt kann zum Übernachten über das Fliegennetz gelegt werden oder zum Beispiel bei Regen mithilfe einer Leine aufgespannt werden. Sechs Abspannpunkte sorgen für gute Belüftung, sichere Abdeckung und einfaches Einsteigen.

	Slacker™ Hängematten-Überzelt	*Passend für normal- und doppelgroße Hängematten
ART.-NR.	05889	
GEWICHT	485 g (15,5 oz)	
HERGESTELLT IN	VIETNAM	



Slacker™ Hängematten-Fliegennetz

Lassen Sie sich von Mücken nicht stören und genießen Sie Ihren Campingurlaub. Unser Fliegennetz lässt sich einfach in die Befestigungspunkte an der Slacker-Hängematte einhaken und lässt so Mücken keine Chance. Die große Öffnung mit Reißverschluss ist leicht zugänglich. Der Saum des Netzes ist absichtlich breiter, um Lampen oder Ausrüstung anzubringen. Die Unterseite hat eine Polyurethanbeschichtung und ist dadurch besonders strapazierfähig.

	Slacker™ Hängematten-Fliegennetz	*Passend für normal- und doppelgroße Hängematten
ART.-NR.	06558	
GEWICHT	490 g (17,3 oz)	
HERGESTELLT IN	VIETNAM	



Slacker™ Hängegurt-Set

Eine Hängematte aufzuhängen könnte nicht leichter sein. Legen Sie einfach die Suspenders um zwei Bäume, führen Sie eines der Schlaufenenden durch das andere, hängen Sie die Hängematte ein. Jetzt stellen Sie die gewünschte Länge mit dem automatisch einrastenden Schieber ein. Die Leinen passen um jeden Baum bis zu einem Umfang von 173 cm. Sie sind 2,5 cm breit und damit ganz einfach zu bedienen.

	Slacker™ Hängegurt-Set
ART.-NR.	06190
GEWICHT	256 g (9 oz)
HERGESTELLT IN	VIETNAM

**LUXURLITE®
FELDBETTEN**

THERM-A-REST®

MOBEL



ÜBERARBEITET

UltraLite Cot™

Das UltraLite Cot™ ist äußerst bequem und dennoch das leichteste und kompakteste Feldbett auf dem Markt. Jetzt mit ThermoCapture™ Wärmeschutz, mit noch besseren Füßen und einer Tragetasche mit noch kleinerem Packmaß. Das Ergebnis ist ein hoher Schlafkomfort über dem Boden und in einem schlanken Paket.



	UltraLite Cot™	
	R	L
ART.-NR.	09635	09636
GRÖSSE	61 x 183 cm (24 x 72 in)	66 x 196 cm (26 x 77 in)
PACKMASS	41 x 13 cm (16 x 5 in)	41 x 13 cm (16 x 5 in)
HÖHE	11 cm (4,5 in)	11 cm (4,5 in)
PACKGEWICHT	1195 g (2 lb 10 oz)	1361 g (3 lb)
MINDESGEWICHT	850 g (1 lb 14 oz)	1021 g (2 lb 4 oz)
MAXIMALE KAPAZITÄT	147,5 kg (325 lb)	147,5 kg (325 lb)
HERGESTELLT IN	IRLAND	

LuxuryLite® Mesh Cot

Die praktischen und robusten Bogenstangen beschränken die Anzahl der Teile auf ein Minimum. Zusammengepackt finden Stangen und Füße in der Deluxe-Tragetasche Platz.



	LuxuryLite® Mesh Cot		
	R	L	XL
ART.-NR.	09034	09035	09036
GRÖSSE	61 x 183 cm (24 x 72 in)	66 x 196 cm (26 x 77 in)	76 x 196 cm (30 x 77 in)
PACKMASS	46 x 18 cm (18 x 7 in)	46 x 18 cm (18 x 7 in)	46 x 18 cm (18 x 7 in)
HÖHE	11 cm (4,5 in)	11 cm (4,5 in)	11 cm (4,5 in)
PACKGEWICHT	1620 g (3 lb 9 oz)	1806 g (3 lb 15oz)	2008 g (4 lb 7 oz)
MINDESGEWICHT	147,5 kg (325 lb)	158,8 kg (350 lb)	158,8 kg (350 lb)
HERGESTELLT IN	IRLAND		



Cot Warmer

Dieses Gewebe mit reflektierendem ThermoCapture™ lässt sich leicht an der Unterseite aller Feldbetten der Reihe LuxuryLite befestigen. Es fängt die Körperwärme auf und verwandelt das Feldbett in eine Drei-Jahreszeiten-Schlafstätte, ohne viel an Gewicht oder Volumen hinzuzufügen.

Cot Warmer

	R	L	XL
ART.-NR.	06388	06389	06390
GEWICHT	75 g (2,6 oz)	82 g (3,0 oz)	90 g (3,2 oz)
ABMESSUNGEN	53 x 183 cm (21 x 72 in)	57 x 198 cm (22,5 x 78 in)	72 x 190 cm (28,5 x 78 in)
HERGESTELLT IN	DEN USA AUS DEN BESTEN MATERIALIEN AUS DEN USA UND ANDEREN LÄNDERN		



Cot Parts

Mit zwei Fuß- und zwei Bügel-Sets (vier Stangenabschnitte) zum einfachen Reparieren eines jeden LuxuryLite-Feldbetts.

Cot Parts

	Cot Parts		
	Ersatzteile R	Ersatzteile L	Ersatzteile XL
ART.-NR.	06198	06199	06111
GEWICHT	157 g (5,5 oz)	163 g (5,7 oz)	174 g (6 oz)
HERGESTELLT IN	DEN USA AUS DEN BESTEN MATERIALIEN AUS DEN USA UND ANDEREN LÄNDERN		



Cot Pillow Keeper

Die Kissenhalterung Cot Pillow Keeper ist aus weichem, gebürstetem Polyester. Sie passt für jedes LuxuryLite-Feldbett (und die meisten Matten der Reihe Thermo-a-Rest). Mit verstellbaren Bändern, die ein Verrutschen des Kissens während der Nacht verhindern. Zwei Taschen an der Unterseite sind groß genug für Stirnlampen und Lektüre. Maschinenwaschbar.

Cot Pillow Keeper

ART.-NR.	06197
GEWICHT	74 g (2,6 oz)
ABMESSUNGEN	41 x 58 cm (16 x 23 in)
HERGESTELLT IN	CHINA



THERMA-REST®

THERMA-REST®

MOBEL



Cot Tent

Dieses wasserfeste Feldbett-Überzelt und das im Lieferumfang enthaltene Fliegennetz verwandeln das Feldbett in einen Einzelschlafplatz mit Rundumschutz.

Cot Tent

	R	L/XL
ART.-NR.	06194	06195
GEEIGNET FÜR	BIS 177 cm	BIS 183 cm
GEWICHT	1195 g (2 lb 10 oz)	1250 g (2 lb 12 oz)
HÖHE	140 cm (55 in)	140 cm (55 in)
HERGESTELLT IN	VIETNAM	



Cot Coasters

Diese Unterlagen für Feldbettfüße lassen sich mithilfe von Klettstreifen für Feldbettfüße befestigen. Sie verteilen das Gewicht gleichmäßig und mindern die Abnutzung von Zeltböden.

- Anzahl pro Paket: (6) Cot Coasters.

Cot Coasters

ART.-NR.	09225
DURCHMESSER	2,5 in
GEWICHT	18 g (1,12 oz)/6 Stück
MATERIAL	Geschlossenzelliger Schaumstoff mit Klettstreifen
HERGESTELLT IN	DEN USA



Cot Bug Shelter

Genießen Sie mit diesem Fliegennetz die Ruhe einer klaren Nacht, ohne sich über Insekten Gedanken machen zu müssen.

- Es passt genau auf alle Feldbetten der Reihe LuxuryLite und ist in zwei Größen erhältlich. Es lässt sich ganz einfach aufstellen und ist freistehend.
- Sehr klares, vor Insekten schützendes Netz mit ausgezeichneter Durchsicht und Belüftung.
- Einheitliches Hub- und Gestängesystem ist klein packbar und lässt sich leicht aufstellen.
- Großer Einstiegsbereich seitlich.
- Elastische Riemen lassen sich leicht an den Füßen des Feldbetts befestigen.
- Mit integrierten Taschen und praktischen Schlaufen für Ausrüstung.

Cot Bug Shelter

	R (182 cm, 77 in)	L/XL (195 cm, 77 in)
ART.-NR.	06113	06115
GEEIGNET FÜR	BIS 177 cm	BIS 183 cm
GEWICHT	625 g (1 lb 6 oz)	680 g (1 lb 8 oz)
HÖHE	140 cm (55 in)	140 cm (55 in)
HERGESTELLT IN	VIETNAM	



Cot Sun Shield

Diese Sonnenblende hat eine reflektierende und wasserfeste ThermoCapture™ Beschichtung für einen kompletten, kühlenden Schatten und hat geklebte Nähte für leichten Wetterschutz bei nächtlichem Regen. Der wendbare Minimalflächenschnitt sorgt für ein Höchstmaß an Belüftung und unauffälliges Camping. Die Seitenteile können in unterschiedlichen Winkeln verspannt werden, um einen idealen Ausgleich zwischen Schutz und Belüftung zu schaffen.

Cot Sun Shield

ART.-NR.	06196
GEEIGNET FÜR	Alle LuxuryLite® Cot Bug Shelter
GEWICHT	426 g (15 oz)
BODENFLÄCHE	243 x 243 cm (8 x 8 ft)
HERGESTELLT IN	VIETNAM





THERM-A-REST®

STÜHLE

THERM-A-REST®

MOBEL



CELESTIAL



CITRON



EMBER



BLACK MESH

NEU

Uno™ Chair

Sie suchen nach dem perfekten Klappstuhl für ein Sommerfestival? Wir stellen vor: den zum Patent angemeldeten Stuhl UNO, den neuesten Artikel des erfolgreichen Campingstuhl-Sortiments. Der leichte UNO Chair lässt sich in seinem tellerförmigen Standfuß verstauen und passt in jeden Rucksack. Er hat die ideale Sitzhöhe für Open-Air-Festivals.

- Als Beistelltisch verwandelbar
- Formgepresster Standfuß aus Polypropylen
- Stangen aus 6000er Aluminium
- 15 cm (6 in) Sitzhöhe, 53 cm (21 in) Gesamthöhe (Rückenlehne)
- Integrierter Schließ- und Tragegriff für einfaches Transportieren
- Belastbar bis 113 kg (250 lb)



Uno™ Chair				
FARBE	CELESTIAL	CITRON	EMBER	BLACK
ART.-NR.	09593	09595	09599	09594
GEWICHT	1060 g (2 lb 5 oz)			
MATERIAL	300D reißfestes Polyester/Monofilament-Netz			
HERGESTELLT IN	IRLAND			





THERMAREST®

THERMAREST®

MOBEL



NEUE FARBE BLACK MESH



NEUE FARBE AQUA



SWEDISH BLUE



LEMON CURRY

NEUE FARBEN

Treo™ Chair

Kein anderer Stuhl ist so klein packbar und dennoch so bequem. Der zum Patent angemeldete Treo Chair ist ideal für den Campingurlaub. Er lässt sich einfach in seinen eigenen dreibeinigen Fuß einpacken. Das Aufstellen ist schnell und leicht. Der Treo Chair ist genauso bequem wie ein gewöhnlicher Stuhl.

- Verbundfuß mit rutschfesten Beinen
- 6000er Aluminiumstangen und Hängesitz aus 300D Polyester
- Bequeme, 33 cm (13 in) hohe Sitzfläche
- Integrierter Schließ- und Tragegriff für einfaches Transportieren
- Belastbar bis 113 kg (250 lb)



Treo™ Chair



FARBE	BLACK MESH	AQUA	SWEDISH BLUE	LEMON CURRY
ART.-NR.	09597	09598	09227	09228
GEWICHT	1015 g (2 lb 4 oz)			
MATERIAL	300D reißfestes Polyester/Monofilament-Netz			
HERGESTELLT IN	IRLAND			





THERM-A-REST®

STÜHLE

THERM-A-REST®

MOBEL



NEUE FARBE BLACK MESH



NEUE FARBE AMETHYST



RED OCHRE



POSEIDON

NEUE FARBEN

Quadra™ Chair

Der zum Patent angemeldete Quadra Chair ist die Fortsetzung des enorm erfolgreichen Campingsitzes Treo. Der neue Sitz ist noch tragkräftiger und dabei noch bequemer und stabiler. Wie sein dreibeiniges Pendant lässt sich auch der Quadra Chair mit wenigen Handgriffen aufstellen. Dabei ist seine Sitzhöhe und -fläche trotz kleiner Packgröße durchaus mit einem „richtigen“ Stuhl vergleichbar.

- Verbundbasis mit rutschfesten Beinen
- 6000er Aluminiumstangen und Hängesitz aus 600D Ripstop-Polyester
- Mesh-Seitentaschen für Bücher, Handy und Getränke
- Bequeme, 33 cm (13 in) hohe Sitzfläche
- Integrierter Schließ- und Tragegriff für einfaches Transportieren
- Belastbar bis 136 kg (300 lb)



Quadra™ Chair



FARBE	BLACK	AMETHYST	RED OCHRE	POSEIDON
ART.-NR.	09601	09600	09233	09232
GEWICHT	1318 g (2 lb 14 oz)			
MATERIAL	600D reißfestes Polyester			
HERGESTELLT IN	IRLAND			





Therma-Rest®

WEICHE SITZE



TOMATO

AKTUALISIERT

Trekker™ Chair

Noch nie war es so einfach, eine Isomatte in einen Campingsitz zu verwandeln. Mit der verbesserten elastischen Schlaufe ist der Trekker Chair sowohl für NeoAir™ Isomatten als auch andere selbstaufblasende Matten passend.

Trekker™ Chair	
GRÖSSE	51 cm (20 in) 63 cm (25 in)
ART.-NR.	09533 09534
ABMESSUNGEN	51 cm (20 in) 63 cm (25 in)
GEWICHT	290 g (10 oz) 365 g (13 oz)
HERGESTELLT IN	CHINA

COYOTE/GRAY

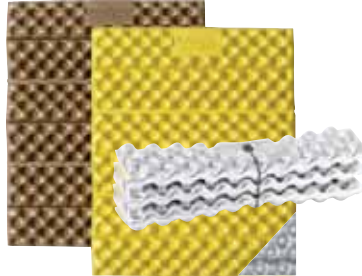

LIMON/SILVER



Z Seat™ / Z Seat SOL

Stichfester, geschlossenzelliger Schaumstoff und eine Akkordeonstruktur machen den Z Seat enorm vielseitig. Wahlweise erhältlich mit zusätzlicher Wärme durch ThermaCapture™ Beschichtung für den Z Seat SOL oder visuell dezent in Coyote/Gray für den Original Z Seat.

Z Seat™ / Z Seat SOL	
FARBE	COYOTE/GRAY LIMON/SILVER
ART.-NR.	09948 09947
ABMESSUNGEN	41 x 33 cm (16 x 13 in)
GEWICHT	60 g (2 oz)
DICKE	2 cm (0,75 in)
HERGESTELLT IN	DEN USA



NAUTICAL BLUE

Travel Cushion

Das Travel Cushion ist ein Reisekissen, das auf unseren Erfahrungen mit ergonomischen Sitzgelegenheiten basiert. Es ist platzsparend, vermindert den Druck auf die Wirbelsäule und macht lange Autofahrten und Flüge angenehmer. Selbstaufblasend mit individuell einstellbarer Festigkeit.

Travel Cushion	
ART.-NR.	06434
ABMESSUNGEN	27 x 42 cm (10,5 x 16,5 in)
GEWICHT	136 g (5 oz)
DICKE	5 cm (2 in)
HERGESTELLT IN	DEN USA AUS DEN BESTEN MATERIALIEN AUS DEN USA UND ANDEREN LÄNDERN

Therma-Rest®

MOBEL

EGGPLANT



NAUTICAL BLUE

Lumbar Pillow

Das Lumbar Pillow ist ein Rückenkissen, das in der Mitte gestanzten Schaum enthält, um die Wirbelsäule zu entlasten und gleichzeitig seitlich zu stützen. Beste, selbstaufblasende Eigenschaften machen einhändige Anpassungen zum Kinderspiel.

Lumbar Pillow	
FARBE	EGGPLANT NAUTICAL BLUE
ART.-NR.	06437 06438
ABMESSUNGEN	36 x 18 x 6 cm (16 x 7 x 2,4 in)
GEWICHT	96 g (3 oz)
DICKE	6 cm (2,4 in)
HERGESTELLT IN	DEN USA AUS DEN BESTEN MATERIALIEN AUS DEN USA UND ANDEREN LÄNDERN

ORANGE



BLUE NIGHT

AKTUALISIERT

Lite™ Seat

Das ultraleichte, kompakte und selbstaufblasende Lite™ Sitzkissen ist wie geschaffen für gewichts-bewusste Abenteurer. Jetzt mit integriertem Spanngurt, mit dem der Sitz kompakt aufgerollt bleibt.

Lite™ Seat	
FARBE	ORANGE BLUE NIGHT
ART.-NR.	09911 09603
ABMESSUNGEN	28 x 38 cm (11 x 15 in)
GEWICHT	90 g (3 oz)
DICKE	3,8 cm (1,5 in)
HERGESTELLT IN	IRLAND



ROYAL BLUE



GREEN

AKTUALISIERT

Trail™ Seat

Das leichte und kompakte Trail Sitzkissen ist perfekt für Auto, Camping und Sportveranstaltungen. Jetzt mit integriertem Spanngurt, mit dem der Sitz kompakt aufgerollt bleibt.

Trail™ Seat	
FARBE	ROYAL BLUE GREEN
ART.-NR.	09602 09910
ABMESSUNGEN	30 x 41 cm (13 x 16 in)
GEWICHT	140 g (5 oz)
DICKE	3,8 cm (1,5 in)
HERGESTELLT IN	IRLAND





INNOVATION BEGINNT MIT UNS

MSR war schon immer ein Unternehmen von Ingenieuren, Erfindern und leidenschaftlichen Tüftlern.

Was 1969 als Einmannfirma für sichere Bergsteigerausrüstung begann, ist zu einem großen Team gewachsen, das seit Jahrzehnten immer wieder neue Maßstäbe im Outdoor-Bereich setzt. Hier ist eine Auswahl der Menschen, die hinter den bisherigen – und zukünftigen – Innovationen von MSR stehen.



Chris Parkhurst
Vice President

20+ Jahre Erfahrung in der Outdoor-Branche

Wichtigster Beitrag:
MSR-Schneewerkzeuge wieder im Sortiment

Phil Hitch
Director of Product Dev.

Maschinenbauer
19 Jahre bei MSR

Wichtigster Beitrag:
IsoPro™ Brennstoffmischung

Jennifer Gombas
Senior Product Dev. PM

22 Jahre bei MSR

Wichtigster Beitrag:
TrailShot™ Mikrofilter

Earl Sherrard
Konstrukteur

18 Jahre bei MSR

Wichtigster Beitrag:
Hyperflow™ Mikrofilter



Max Mitchell
Prüftechniker

Wichtigster Beitrag:
Produktvalidierung

Anthony Gervais
Konstrukteur

Wichtigster Beitrag:
Neues Kochgeschirr

Steve Schwennsen
Konstrukteur

Wichtigster Beitrag:
Guardian™ Wasserentkeimer

Tim Sandin
Werkzeugmechaniker

31 Jahre bei Tool & Die Engineering
Wichtigster Beitrag:
WhisperLite™ Kocherbeine-Pressform



Scott Youmans
Konstrukteur
Wichtigster Beitrag:
Special Forces Gehäuse für Wasseraufbereitung



Terry Breaux
Category Manager, MSR Zelte und Schutzunterkünfte
 MBA, Seattle University
 27 Jahre Erfahrung mit Zeltkonstruktion
Wichtigster Beitrag:
Preisgekrönte Zelte von MSR



Zac Gleason
Mikrobiologe, Leiter des Wasserlabors
 14 Jahre Forschung in der Wasseraufbereitung
Wichtigster Beitrag:
Einführung von MSR Global Health



Leah Freed
Prüfleiter des physikalischen Labors
 MSE Environmental Engineering, UW-preisgekrönter Forscher
Wichtigster Beitrag:
SE200™ Community Chlorine Maker



Paul Smith
Chefingenieur
 Ausbildung in Lean Product Dev.
 20 Jahre bei MSR
Wichtigster Beitrag:
IWPS-Filter für den Marine Corp



Sarah Courtney
Category Manger, MSR Schneeschuhe und Schneeausrüstung
 Masters in Supply Chain Mgmt., MIT
Wichtigster Beitrag:
HyperFlow™ und AutoFlow™ Einführung von Filtern



Tim Oriard
Leitender Wissenschaftler, Wasserlabor
 Mikrobiologe, Biochemiker
 Zellbiologe
 30 Jahre Forschung in der Wasseraufbereitung
Wichtigster Beitrag:
Bau des ersten Wasserlabors von MSR



Owen Mesdag
Category Manager, MSR Wasser und Kochgeschirr
 10 Jahre bei MSR
Wichtigster Beitrag:
Prüfung für Reactor® Kochersysteme



Joe Incardona
Konstrukteur
 20+ Jahre Erfahrung in der Produktkonstruktion
Wichtigster Beitrag:
Einzigartige Elektrolysezelle im SE200 Chlorine Maker



Linden Klein
Konstrukteur
 9 Jahre bei MSR
Wichtigster Beitrag:
WindBurner™ Kocher Verbrennungssystem



Rex Waters
CAD-Fachmann
 30 Jahre bei MSR
Wichtigster Beitrag:
Die kompliziertesten und schwierigsten Modellierungen



Doug Sanders
Category Manager, MSR Kocher
 20 Jahre Erfahrung in der Outdoor-Branche
Wichtigster Beitrag:
Einführung des PocketRocket™ 2 Kochers

LEIDENSCHAFTLICHE TÜFTLER



MSR ZELTE UND SCHUTZUNTERKÜNFTE ZELTE MIT WOHNKOMFORT

Seit der Markteinführung des MSR Mountain Tent 1973 konstruieren wir nicht nur sehr zuverlässige sondern auch überragend wohnliche Zelte. Jedes Detail der von uns konstruierten Zelte kann im Einzelfall einen riesigen Unterschied machen, egal ob Sie auf einem Felsen in schwindelerregender Höhe Schutz suchen oder monatelang mit dem Rucksack in Waldgebieten unterwegs sind. Wenn Sie ein Zelt von MSR verwenden, optimiert unsere Technik das Erlebnis.



TERRY BREAUX CATEGORY MANAGER, MSR ZELTE UND SCHUTZUNTERKÜNFTE

Terry ist weltweit einer der wenigen, hochspezialisierten Zeltkonstruktoren. Dabei arbeitet er gerne mit gewohnten Materialien wie Skizzenpapier und genähten Modellen. Terry erwarb sich diese handwerklichen Fähigkeiten bei seinem ersten Arbeitgeber, dem legendären Zeltpionier Moss Tents. Auch die heutigen Zelte und Schutzunterkünfte von MSR zeugen von dieser Moss-Philosophie: „gutes Proportionsverhältnis mit genauer Technik und Liebe zum Detail“.



NEU FÜR 2017

Wir stellen drei neue Zeltreihen für jede Jahreszeit UND eine Stangentechnologie der nächsten Generation vor:



NEU PRO MOUNTAINEERING SERIE

Die Zelte der Reihe Advance Pro™ Mountaineering und H.U.B.™ (High-Altitude Utility Basecamp) setzen neue Maßstäbe für Profi-Alpinisten und halten selbst Extrembedingungen, wie sie die erfahrensten Bergsteiger erleben, stand.

NEU REMOTE™ MOUNTAINEERING SERIE

Unsere Zelte Remote 2 und Remote 3 bieten den zuverlässigen Schutz, den Aktiv-Bergsportler erwarten. Der für Sicherheit und Erfolg steht, ohne auf einen gewissen Wohnkomfort während wochenlanger Gipfelbesteigungen verzichten zu müssen.

NEU ACCESS™ BACKCOUNTRY SERIE

Unsere Access Backcountry-Reihe ist einzigartig auf dem Markt. Diese Zelte sind leichter als die der Mountaineering-Reihe. Gleichzeitig sind sie wärmer und bieten mehr Schutz als unsere Rucksackzelte.



MSR®

Eric Larsen

EASTON® SYCLONE™ STANGEN

Unsere stabilen und robusten Zelte Advance Pro™, Remote™ und Access™ sind aus den besten Bauteilen wie Easton-Syclone-Stangen gefertigt, die selbst widrigsten Witterungsverhältnissen standhalten.

Diese Stangen der nächsten Generation finden sich nur in MSR-Zelten. Sie bestehen aus fortschrittlichen Verbundwerkstoffen und sind praktisch unverwüstlich.

„Wir arbeiteten über vier Jahre lang gemeinsam mit Easton an der Entwicklung dieser äußerst stabilen und besonders biegsamen Stangen. Sie sind perfekt für all unsere neuen Ganzjahreszelte.“ – Terry Breaux

*Die Marken Easton® und Syclone™ sind Eigentum von Easton® Technical Products.

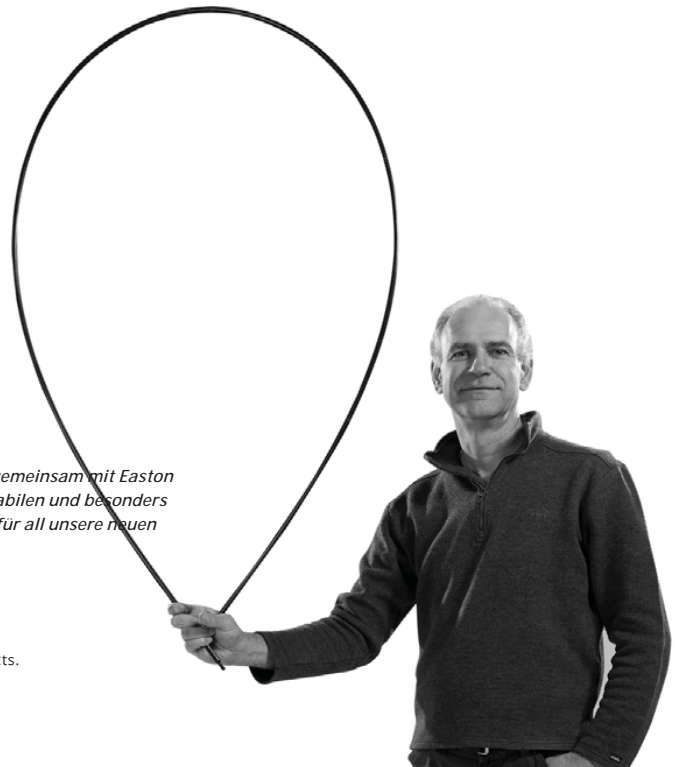



GANZJAHRESZELTE

BEWÄHRTE GANZJAHRESZELTE, FÜR EXTREMBEDINGUNGEN UND RAUE WITTERUNGSVERHÄLTNISSE KONZIPIERT.

Bergsteiger, die ganz nach oben wollen, wie auch Winter-Enthusiasten schätzen den für Winterbedingungen konzipierten Komplettschutz, die spürbare Wohnlichkeit und die Kaltwetterfunktionen dieser Zelte.



Scott Rinckenberger

MSR® ZELTE UND ZELTPLÄNE

ACCESS™ BACKCOUNTRY SERIE

NEU

Unsere neuen Zelte der Reihe MSR-Access sorgen für bequeme Wärme auch im Winter, ohne das sonst für Winterzelte übliche Gewicht. Sie sind gut isoliert, leicht sowie stabil und gleichermaßen geeignet für Winter begeisterte Skifahrer, Splitboarder und andere Touring-Enthusiasten.

STABILE KONSTRUKTION

Die einzigartige Stangenkonstruktion zusammen mit den *Easton® Syclone™ Stangen sorgen selbst bei starkem Wind und hohem Schnee für stabilen Halt. Dabei ist der Innenbereich dennoch wohnlich.

ZUVERLÄSSIGER SCHUTZ

Robustes Gewebe bietet kompletten Schutz und Wärme bei kaltem Wetter und Schnee, wie sie an der Baumgrenze oft angetroffen werden.

WOHNLICHKEIT

Ein großer Vorraum bietet Schutz für Ausrüstung und sorgt für einen möglichst großen Wohnbereich im Zelt.

*Die Marken *Easton® und Syclone- sind Eigentum von Easton® Technical Products.



NEU

Access™ 1

Das beste Einpersonenzelt für Winterausflüge.

- Robuste, bruchfeste *Easton* Syclone™ Stangen
- Besonders effektiver Rahmen mit hoher Stützfunktion im Mittelbereich, wo sich Schnee ansammelt
- Leichter als unsere Bergsteigerzelte und wärmer als unsere Rucksackzelte
- Einheitlicher Rahmen, der sich auch bei Kälte schnell aufstellen lässt.

NEU

Access™ 2

Das beste Zwei-Personen-Zelt für Winterausflüge.

- Robuste, bruchfeste *Easton* Syclone™ Stangen
- Besonders effektiver Rahmen mit hoher Stützfunktion im Mittelbereich, wo sich Schnee ansammelt.
- Leichter als unsere Bergsteigerzelte und wärmer als unsere Rucksackzelte
- Einheitlicher Rahmen, der sich auch bei Kälte schnell aufstellen lässt.
- Zwei Türen und einfacher Zutritt für zwei Personen

NEU

Access™ 3

Das beste Drei-Personen-Zelt für Winterausflüge.

- Robuste, bruchfeste *Easton* Syclone™ Stangen
- Besonders effektiver Rahmen mit hoher Stützfunktion im Mittelbereich, wo sich Schnee ansammelt.
- Leichter als unsere Bergsteigerzelte und wärmer als unsere Rucksackzelte
- Einheitlicher Rahmen, der sich auch bei Kälte schnell aufstellen lässt.
- Zwei Türen und einfacher Zutritt für mehrere Personen

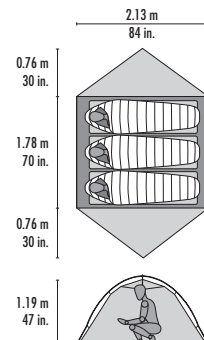
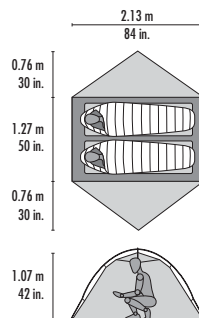
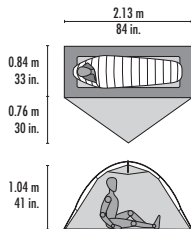

Access™ 1	
KAPAZITÄT	1
MINDESTGEWICHT	1,37 kg (3 lb)
BODEN + EINGANG	1,76 + 0,23 m ² (19 + 9 sq ft)
INNENVOLUMEN	906 + 241 Liter (32 + 8,5 cu ft)
GIEBELHÖHE INNEN	1,04 m (41 in)
STANGEN	2 Easton Syclone
MATERIAL	
ÜBERZELT	20D reißfestes Nylon (1200 mm) mit DuraShield™ Polyurethan und Silikon
VORDACH	20D reißfestes Nylon/10D Polyester-Mikromesh
BODEN	30D reißfestes Nylon (3000 mm) mit DuraShield™ Polyurethan und DWR
ART.-NR.	
ACCESS 1	10148 09544
BODENPLANE	09555
HERGESTELLT IN	IMPORTIERT

Access™ 2	
KAPAZITÄT	2
MINDESTGEWICHT	1,64 kg (3 lb 10 oz)
BODEN + EINGANG	2,69 + 1,62 m ² (29 + 17,5 sq ft)
INNENVOLUMEN	1586 + 481 Liter (56 + 17 cu ft)
GIEBELHÖHE INNEN	1,07 m (42 in)
STANGEN	2 Easton Syclone
MATERIAL	
ÜBERZELT	20D reißfestes Nylon (1200 mm) mit DuraShield™ Polyurethan und Silikon
VORDACH	20D reißfestes Nylon/10D Polyester-Mikromesh
BODEN	30D reißfestes Nylon (3000 mm) mit DuraShield™ Polyurethan und DWR
ART.-NR.	
ACCESS 2	10149 09545
BODENPLANE	09556
HERGESTELLT IN	IMPORTIERT

Access™ 3	
KAPAZITÄT	3
MINDESTGEWICHT	1,99 kg (4 lb 6 oz)
BODEN + EINGANG	3,8 + 1,62 m ² (41 + 17,5 sq ft)
INNENVOLUMEN	2576 + 538 Liter (91 + 19 cu ft)
GIEBELHÖHE INNEN	1,19 m (47 in)
STANGEN	2 Easton Syclone
MATERIAL	
ÜBERZELT	20D reißfestes Nylon (1200 mm) mit DuraShield™ Polyurethan und Silikon
VORDACH	20D reißfestes Nylon/10D Polyester-Mikromesh
BODEN	30D reißfestes Nylon (3000 mm) mit DuraShield™ Polyurethan und DWR
ART.-NR.	
ACCESS 3	10150 09546
BODENPLANE	09557
HERGESTELLT IN	IMPORTIERT

MSR® ZELTE UND ZELTPLÄNE



GANZJAHRESZELTE



NEUES DESIGN

Stormking™

Festung von einem Basislager für bis zu fünf Personen plus Ausrüstung

- Besonders stabile Kuppelkonstruktion, jetzt mit *Easton® Syclone™ Stangen
- Riesiger, vorderer Eingangsbereich für das ganze Team
- Erhöhter Eingangsbereich mit neuem Design für noch höhere Effizienz
- Zwei große Türen sorgen für hervorragende Querlüftung
- Stangenclips sorgen für zusätzliche Belüftung zwischen Überzelt und Vordach.

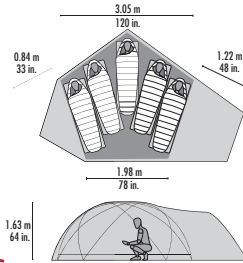

Stormking™

KAPAZITÄT	5
MINDESGEWICHT	5,65 kg (12 lb 7 oz)
BODEN + EINGANG	5,9 + 1,95 m ² (64 + 21 sq ft)
INNENVOLUMEN	9288 + 1245 Liter (328 + 44 cu ft)
GIEBELHÖHE INNEN	1,63 m (64 in)
STANGEN	6 Easton Syclone
MATERIAL	
ÜBERZELT	68D reißfestes Polyester (1500 mm) mit Polyurethan und DWR
VORDACH	40D reißfestes Nylon/15D Polyester-Mikromesh
BODEN	40D reißfestes Nylon (10.000 mm) mit DuraShield™ Polyurethan und DWR
ART.-NR.	
STORMKING	09543
BODENPLANE	09554
HERGESTELLT IN	IMPORTIERT

AKTUALISIERT

Twin Sisters™

Zeltplane mit Komplettschutz bei jedem Wetter für zwei Personen – jetzt noch leichter

- Der Rundumschutz eines Zeltes mit dem Gewicht einer Plane
- Zwei Türen für einfaches Eintreten und bessere Belüftung
- Schneublende, DuraShield™ Beschichtungen und optionale Bodenplane für höchsten Schutz
- Kann schnell mit den mitgelieferten Stangen oder mit Trekkingstöcken aufgestellt werden.

Twin Sisters™

KAPAZITÄT	2
MINDESGEWICHT	0,92 kg (2 lb)
BODEN + EINGANG	4,1 m ² (45 sq ft)
INNENVOLUMEN	2888 Liter (102 cu ft)
GIEBELHÖHE INNEN	1,17 m (46 in)
STANGEN	2 7000er Aluminium
MATERIAL	
ÜBERZELT	Reißfestes 30D Nylon (1500 mm) mit DuraShield™ Polyurethan
ART.-NR.	
TWIN SISTERS	09548
BODENPLANE	9560
HERGESTELLT IN	IMPORTIERT



REMOTE™ MOUNTAINEERING SERIE

NEU

Die Zelte Remote™ 2 und 3 bieten besonderen Schutz für Alpinisten in Extremsituationen. Dabei bieten sie einen höheren Wohnkomfort und Schutz vor Witterungsbedingungen als andere Bergsteigerzelte auf dem Markt. Egal, ob Sie drei Tage oder mehrere Wochen lang im Gebirge unterwegs sind, diese hochwertigen, expeditionstauglichen Zelte bieten zuverlässigen Schutz und lassen auch in Sachen Wohnlichkeit keine Wünsche offen.

DAUERHAFTER SCHUTZ

Die Stangen der Zelte, *Easton® Syclone™, sind extrem robust, biegsam und auch unter härtesten Bedingungen bruchsicher.

BEWÄHRTES DESIGN

Der besonders effektive Rahmen hat eine hohe Stützfunktion im Mittelbereich, wo Wind angreift und sich Schnee ansammelt.

WOHNLICHTKEIT

Besonders viel Platz und komfortable Ausstattung für zwei bis drei Personen, ausreichend als wochenlange Unterkunft unter rauen Bedingungen.

*Die Marken *Easton™ und Syclone™ sind Eigentum von Easton™ Technical Products.

MSR®

ZELTE UND ZELTPLANEN

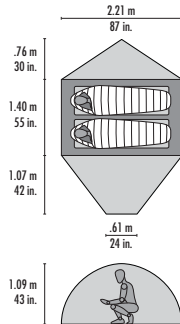

NEU

Remote™ 2

Wohnliches, mehrtägiges Bergsteigerzelt für zwei Personen

- Extrem strapazierfähige Easton® Syclone™ Stangen
- Mit zusätzlicher Breite und Länge für Bergsteiger in Winterbekleidung
- Zwei große Türen und erhöhter Eingangsbereich
- Schließbare Belüftungsöffnungen und Schlaufen zum Aufhängen für nasse Ausrüstung

Remote™ 2	
KAPAZITÄT	2
MINDESTGEWICHT	2,95 kg (6 lb 8 oz)
BODEN + EINGANG	3,1 + 2,04 m² (33 + 22 sq ft)
INNENVOLUMEN	2108 + 1104 Liter (77 + 39 cu ft)
GIEBELHÖHE INNEN	1,12 m (44 in)
STANGEN	3 Easton Syclone
MATERIAL	
ÜBERZELT	68D reißfestes Polyester (1500 mm) mit Polyurethan und DWR
VORDACH	40D reißfestes Nylon/15D Polyester-Mikromesh
BODEN	40D reißfestes Nylon (10.000 mm) mit DuraShield™ Polyurethan und DWR
ART.-NR.	
REMOTE 2	09541
BODENPLANE	09552
HERGESTELLT IN	IMPORTIERT

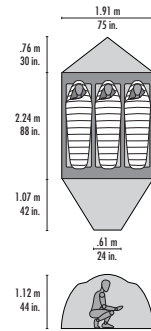

NEU

Remote™ 3

Wohnliches, mehrtägiges Bergsteigerzelt für drei Personen

- Extrem strapazierfähige Easton® Syclone™ Stangen
- Mit zusätzlicher Breite und Länge für Bergsteiger in Winterbekleidung
- Zwei große Türen und erhöhter Eingangsbereich
- Schließbare Belüftungsöffnungen und Schlaufen zum Aufhängen für nasse Ausrüstung

Remote™ 3	
KAPAZITÄT	3
MINDESTGEWICHT	3,56 kg (7 lb 14 oz)
BODEN + EINGANG	4,3 + 2,04 m² (46 + 22 sq ft)
INNENVOLUMEN	3171 + 1161 Liter (112 + 41 cu ft)
GIEBELHÖHE INNEN	1,12 m (44 in)
STANGEN	4 Easton Syclone
MATERIAL	
ÜBERZELT	68D reißfestes Polyester (1500 mm) mit Polyurethan und DWR
VORDACH	40D reißfestes Nylon und DWR
BODEN	40D reißfestes Nylon (10.000 mm) mit DuraShield™ Polyurethan und DWR
ART.-NR.	
REMOTE 3	09542
BODENPLANE	09553
HERGESTELLT IN	IMPORTIERT

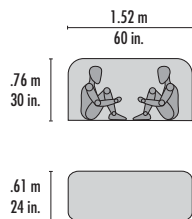

Munro™ Bothy 2

Sturmefeste Notunterkunft für ein oder zwei Personen

- Mehrere Belüftungsöffnungen für angenehmes Zeltklima
- Transparentes Fenster zur Wetterbeobachtung
- Wasserdichte Bodenklappe hält den Boden trocken.

Munro™ Bothy 2	
KAPAZITÄT	2
MINDESTGEWICHT	370 g (13 oz)
GIEBELHÖHE INNEN	0,61 m (24 in)
PACKMASS	18 x 13 cm (7 x 5 in)
MATERIAL	
OBE	Reißfestes 30D Nylon mit DuraShield™ Beschichtung (15.000 mm)
ART.-NR.	
MUNRO BOTHY 2	05857
HERGESTELLT IN	IMPORTIERT

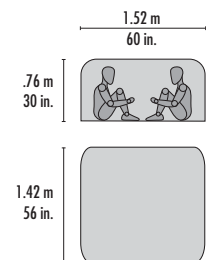

Munro™ Bothy 4

Sturmefeste Notunterkunft für bis zu vier Personen

- Mehrere Belüftungsöffnungen für angenehmes Zeltklima
- Transparentes Fenster zur Wetterbeobachtung
- Geringes Gewicht und Schutz im Gebirge

Munro™ Bothy 4	
KAPAZITÄT	4
MINDESTGEWICHT	670 g (1 lb 8 oz)
GIEBELHÖHE INNEN	1,42 m (56 in)
PACKMASS	23 x 15 cm (9 x 6 in)
MATERIAL	
OBE	Reißfestes 30D Nylon mit DuraShield™ Beschichtung (15.000 mm)
ART.-NR.	
MUNRO BOTHY 4	05858
HERGESTELLT IN	IMPORTIERT

MSR® ZELTE UND ZELTPLÄNE



GANZJAHRESZELTE

PRO™ MOUNTAINEERING SERIE

NEU

Diese Zelte wurden speziell für die Bedürfnisse von Profi-Alpinisten konzipiert. Schließlich hängt der Erfolg einer Expedition oft von der Qualität der Ausrüstung ab. Das neue Pro™ Bergsteigerzelt, das H.U.B.™ Basecamp-Zelt und das H.U.B.™ Gear Shed bieten selbst unter extremen Wetterbedingungen zuverlässigen Schutz, damit Ihre Expedition unbehindert fortgesetzt werden kann.

ADVANCE PRO™ 2 BERGSTEIGERZELT

Robuste *Easton® Syclyone™ Stangen, kleine Stellfläche und schnelles, einfaches Zeltaufschlagen machen dieses Zelt zum zuverlässigen Begleiter im Gebirge.

H.U.B.™

Das Zelt H.U.B. ist speziell für Teams und Basecamps konzipiert. Es bietet genug Platz für fünf bis zehn Personen samt Ausrüstung. Ideal zur Vorbereitung auf Gipfelbesteigungen und Expeditionen.

H.U.B.™ GEAR SHED

Zur Ergänzung des H.U.B. Zelttes als Stauraum für Ausrüstung oder zusätzlichen Schlafplatz und zur Unterstützung effizienter Teameinsätze.

*Die Marken Easton® und Syclyone™ sind Eigentum von Easton® Technical Products.

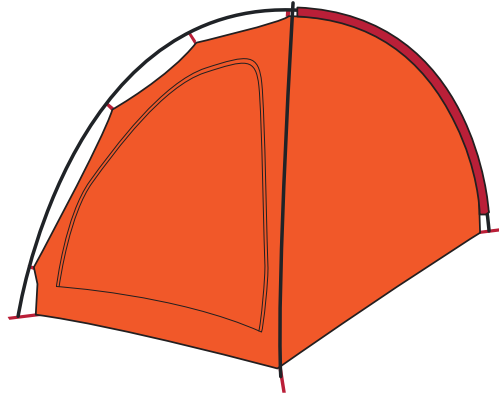

NEU

Advance Pro™ 2

Das ultimative Zelt für Profi-Alpinisten.

- Konzipiert für Profis
- Für Erstbesteigungen und mehrtägige Gipfelbesteigungen
- *Easton® Syclyone™ Stangen bleiben auch unter schwierigsten Bedingungen bruchstabil.
- Kleine Stellfläche erleichtert das Zeltaufschlagen auf Felsvorsprüngen.
- Praktische, von einer Person bedienbare Hybrid-Clip-Stangen-Manschette

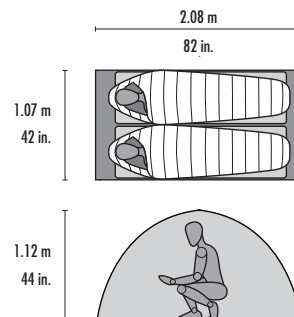

Advance Pro™ 2

KAPAZITÄT	2
MINDESGEWICHT	1,32 kg (2 lb 14 oz)
BODEN + EINGANG	2,2 m ² (24 sq ft)
INNENVOLUMEN	1076 Liter (38 cu ft)
GIEBELHÖHE INNEN	1,12 m (44 in)
STANGEN	1 Easton Syclyone
MATERIAL	
ÜBERZELT	20D Ripstop-Nylon, doppellagig und atmungsaktiv (1000 mm)
BODEN	30D reißfestes Nylon (3000 mm) mit DuraShield™ Polyurethan und DWR
ART.-NR.	
ADVANCE PRO™ 2	09539
BODENPLANE	09551
HERGESTELLT IN	IMPORTIERT

MSR®

ZELTE UND ZELTPLÄNE



SPECIAL ORDER ONLY!



NEU

BODENPLANE INBEGRIFFEN

H.U.B.™

Praktisches Hochgebirgs-Basecamp-Zelt für Profi-Alpinisten.

- Packgewicht 22 kg (49 lb), kann bei Flugreisen als Gepäck aufgegeben werden.
- Zwei Eingänge mit großer Tür, zweite Tür mit Netzgewebe und großem, verschließbarem Fenster
- Abnehmbare Türpaneele für flexible Belüftung und Schutz
- Transparente Fenster zur Wetterbeobachtung
- Große Fächer zum Verstauen von Daunenjacken
- Konzipiert für professionelle Verwendung Nicht enthalten: Heringe, Abspannleinen, Aufbauanleitung.

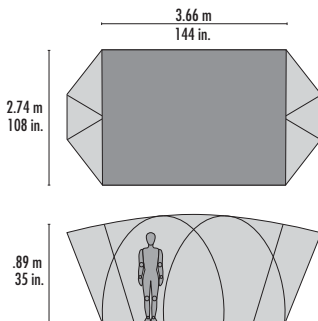

NEU

H.U.B.™ Gear Shed

Zur Erweiterung des Stauraums im H.U.B. Zelt.

- Lässt sich am H.U.B. befestigen (als geschützter Stauraum oder Schlafbereich).
- Boden sorgt für eine saubere Möglichkeit, Ausrüstung zu verstauen.
- Hält den Zeltraum zur Vorbereitung auf Gipfelbesteigungen und Expeditionen geräumig.
- 6,5 m² Fläche mit einem Gewicht von weniger als 5 kg

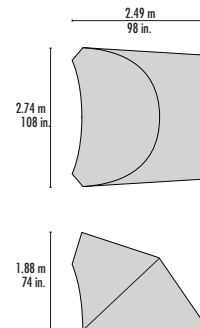

H.U.B.™

KAPAZITÄT	8 plus Ausrüstung
MINDESTGEWICHT	21,77 kg (48 lb)
BODEN + EINGANG	10,03 m ² (108 sq ft)
INNENVOLUMEN:	17.273 Liter (610 cu ft)
GIEBELHÖHE INNEN	2 m (79 in)
STANGEN	7 7000er Aluminium

MATERIAL

ÜBERZELT	150D reißfestes Polyester (1500 mm) mit Polyurethan und DWR
BODEN	68D Polyesterhaft (10.000 mm) mit Polyurethan und DWR

ART.-NR.

H.U.B.™	03203
HERGESTELLT IN	IMPORTIERT

H.U.B.™ Gear Shed

KAPAZITÄT	4 plus Ausrüstung
MINDESTGEWICHT	4,18 kg (9 lb 3 oz)
BODEN + EINGANG	6,4 m ² (69 sq ft)
INNENVOLUMEN:	6937 Liter (245 cu ft)
GIEBELHÖHE INNEN	1,88 m (74 in)
STANGEN	1 7000er Aluminium

ÜBERZELT	150D reißfestes Polyester (1500 mm) mit Polyurethan und DWR
BODEN	68D Polyesterhaft (10.000 mm) mit Polyurethan und DWR

ART.-NR.

H.U.B.™ GEAR SHED	09540
HERGESTELLT IN	IMPORTIERT

MSR®
ZELTE UND ZELTPLÄNE



RUCKSACKZELTE

LEICHTE UND SEHR WOHNLICHE ZELTE FÜR DREI JAHRESZEITEN FÜR RUCKSACKWANDERER UND ABENTEURER.

Backcountry-Enthusiasten schätzen den Rundumschutz dieser Zelte und die praktischen Funktionen sowie das geringe Gewicht.

FREELITE™ SERIE

Wem es vor allem auf das Gewicht ankommt und auch ein gewisser Wohnkomfort wichtig ist, für den sind unsere FreeLite-Zelte ideal. Es sind die leichtesten, freistehenden Zelte von MSR. Perfekt geeignet für Wochenendausflüge oder auch zweiwöchige Langstreckenwanderungen.

ULTRALEICHTER SCHUTZ

Unsere leichtesten, freistehenden, doppelwandigen Zelte bieten vollständigen Schutz ohne Gewichtseinbußen.

LEICHTER ZUGANG

Große Türen bieten einfachen Zugang zum geräumigen Innenbereich, für Komfort und Bequemlichkeit während längerer Wanderungen.

BELÜFTUNG

Ein Micromesh-Vordach bietet maximale Belüftung und Feuchtigkeitsregulierung sowie Insektenschutz.

MSR®

ZELTE UND ZELTPLÄNE



Garrett Grove



FreeLite™ 1

Unser leichtestes, freistehendes Ein-Personen-Zelt mit umfassender Funktionalität für Rucksacktouren.

- Grundriss für große Campingmatte plus Ausrüstung
- Große Tür
- Mikromesh-Vordach für maximale Belüftung und Feuchtigkeitsregulierung

FreeLite™ 2

Unser leichtestes, freistehendes Zwei-Personen-Zelt mit umfassender Funktionalität für Rucksacktouren.

- Großzügiger Grundriss für zwei große Campingmatten plus Ausrüstung für zwei Personen
- Zwei große Türen
- Mikromesh-Vordach für maximale Belüftung und Feuchtigkeitsregulierung

FreeLite™ 3

Unser leichtestes, freistehendes Drei-Personen-Zelt mit umfassender Funktionalität für Rucksacktouren.

- Ausreichend Platz für drei Personen oder zwei Personen plus Ausrüstung
- Zwei große Türen
- Mikromesh-Vordach für maximale Belüftung und Feuchtigkeitsregulierung

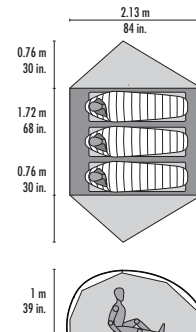
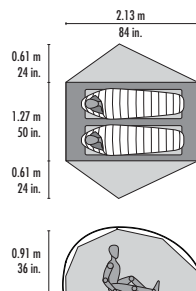
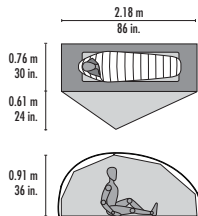

FreeLite™ 1	
KAPAZITÄT	1
MINDESTGEWICHT	0,89 kg (1 lb 15 oz)
FAST & LIGHT GEWICHT	0,74 kg (1 lb 10 oz)
BODEN + EINGANG	1,67 + 0,83 m ² (18 + 7 sq ft)
INNENVOLUMEN	651 + 198 Liter (23 + 7 cu ft)
GIEBELHÖHE INNEN	91 cm (36 in.)
STANGEN	1 7000er Aluminium
MATERIAL	
ÜBERZELT	15D reißfestes Nylon (1200 mm) mit DuraShield™ Polyurethan und Silikon
VORDACH	10D Nylon-Mikromesh
BODEN	15D reißfestes Nylon (1200 mm) mit DuraShield™ Polyurethan und DWR
ART.-NR.	
FREELITE 1	09308
BODENPLANE	05866
HERGESTELLT IN	IMPORTIERT

FreeLite™ 2	
KAPAZITÄT	2
MINDESTGEWICHT	1,12 kg (2 lb 7 oz)
FAST & LIGHT GEWICHT	0,91 kg (2 lb)
BODEN + EINGANG	2,70 + 1,30 m ² (29 + 14 sq ft)
INNENVOLUMEN	850 + 410 Liter (30 + 14,5 cu ft)
GIEBELHÖHE INNEN	91 cm (36 in.)
STANGEN	1 7000er Aluminium
MATERIAL	
ÜBERZELT	15D reißfestes Nylon mit DuraShield™ Beschichtung (1200 mm)
VORDACH	10D Nylon-Mikromesh
BODEN	15D reißfestes Nylon (1200 mm) mit DuraShield™ Polyurethan und DWR
ART.-NR.	
FREELITE 2	09309
BODENPLANE	05867
HERGESTELLT IN	IMPORTIERT

FreeLite™ 3	
KAPAZITÄT	3
MINDESTGEWICHT	1,34 kg (2 lb 15 oz)
FAST & LIGHT GEWICHT	1,05 kg (2 lb 5 oz)
BODEN + EINGANG	3,67 + 1,63 m ² (39,5 + 17,5 sq ft)
INNENVOLUMEN	1330 + 410 Liter (47 + 14,5 cu ft)
GIEBELHÖHE INNEN	1 m (39 in.)
STANGEN	1 7000er Aluminium
MATERIAL	
ÜBERZELT	15D reißfestes Nylon mit DuraShield™ Beschichtung (1200 mm)
VORDACH	10D Nylon-Mikromesh
BODEN	15D reißfestes Nylon (1200 mm) mit DuraShield™ Polyurethan und DWR
ART.-NR.	
FREELITE 3	09310
BODENPLANE	05868
HERGESTELLT IN	IMPORTIERT



RUCKSACKZELTE

CARBON™ REFLEX SERIE

Unsere Zelte der Reihe Carbon Reflex bieten Rucksackwanderern doppelwandigen Schutz, Wohnlichkeit in drei Jahreszeiten und ein Höchstmaß an Packeigenschaften. Leichte Materialien und Features wie einem Eingangsbereich ohne Reißverschluss machen diese Zelte ultraleicht.

ULTRALEICHT

Leichte Materialien, *Easton® Stangen aus Kohlefasern und ein neuer Eingangsbereich ohne Reißverschluss für geringstes Gewicht.

FAST & LIGHT AUFBAU

Für eine noch vielseitigere Verwendung bei gepäckarmen Touren, auch als Fast & Light Aufstelloption mit Bodenplane (separat erhältlich).

KOMPLETTAUSSTATTUNG

Überzelte mit versiegelten Nähten und DuraShield™ Beschichtung sowie Zeltboden für vollen Wetterschutz bei geräumigem Innenbereich und internen Netzfächern mit Stauraum für höchste Wohnlichkeit.

*Die Marke Easton® ist Eigentum von Easton® Technical Products.



Carbon Reflex™ 1

Unser leichtestes Ein-Personen-Zelt mit Komplettschutz.

- Das Gewicht einer Plane mit dem Schutz und der einfachen Aufstelloption eines Zeltens
- Einfache, nicht freistehende Konstruktion mit Eingangsbereich ohne Reißverschluss.
- Fast & Light-Aufbau mit optionaler Bodenplane

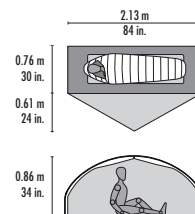

Carbon Reflex™ 1

KAPAZITÄT	1
MINDESTGEWICHT	660 g (1 lb 7 oz)
FAST & LIGHT GEWICHT	550 g (1 lb)
BODEN + EINGANG	1,63 + 0,65 m² (17,5 + 7 sq ft)
INNENVOLUMEN	651 +190 Liter (23 + 7 cu ft)
GIEBELHÖHE INNEN	86 cm (34 in)
STANGEN	2 Easton Carbon ION
MATERIAL	
ÜBERZELT	7D reißfestes Nylon mit DuraShield™ Silikonbeschichtung (1200 mm)
VORDACH	1D Nylon-Mikromesh
BODEN	15D Nylon mit DuraShield™ Beschichtung (1200 mm) und DWR
ART.-NR.	
CARBON REFLEX 1	09301
BODENPLANE	05859
HERGESTELLT IN	IMPORTIERT

MSR®

ZELTE UND ZELTPLANEN



Carbon Reflex™ 2

Unser leichtestes Doppelwandzelt mit Rundumschutz für zwei Personen.

- Das Gewicht einer Plane mit dem Schutz und dem einfachen Aufstellen eines Zeltens
- Einfache, nicht freistehende Konstruktion mit Eingangsbereich ohne Reißverschluss
- Fast & Light-Aufbau mit optionaler Bodenplane

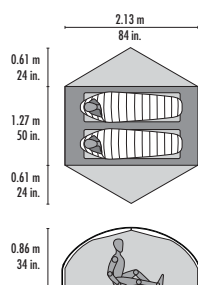

Carbon Reflex™ 3

Federleichte Wohnlichkeit für drei Personen mit voller Schutzfunktion.

- Eingangsbereich ohne Reißverschluss spart Gewicht und hält die Ausrüstung trocken.
- Das Gewicht einer Plane mit dem Schutz und dem einfachen Aufstellen eines Zeltens
- Fast & Light-Aufbau mit optionaler Bodenplane

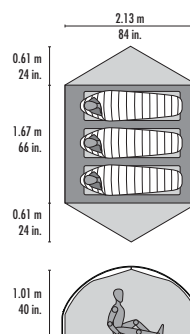

Carbon Reflex™ 2

KAPAZITÄT	2
MINDESGEWICHT	840 g (1 lb 13 oz)
FAST & LIGHT GEWICHT	660 g (1 lb 7 oz)
BODEN + EINGANG	2,70 + 1,30 m ² (29 + 14 sq ft)
INNENVOLUMEN	1217 + 382 Liter (43 + 13,5 cu ft)
GIEBELHÖHE INNEN	86 cm (34 in)
STANGEN	2 Easton Carbon ION
MATERIAL	
ÜBERZELT	7D reißfestes Nylon mit DuraShield™ Silikonbeschichtung (1200 mm)
VORDACH	10D Nylon-Mikromesh
BODEN	15D Nylon mit DuraShield™ Beschichtung (1200 mm) und DWR
ART.-NR.	
CARBON REFLEX 2	09302
BODENPLANE	05860
HERGESTELLT IN	IMPORTIERT

Carbon Reflex™ 3

KAPAZITÄT	3
MINDESGEWICHT	1,03 kg (2 lb 4 oz)
FAST & LIGHT GEWICHT	870 g (1 lb 14 oz)
BODEN + EINGANG	3,58 + 130 m ² (38,5 + 14 sq ft)
INNENVOLUMEN	1444 + 425 Liter (51 + 15 cu ft)
GIEBELHÖHE INNEN	101 cm (40 in)
STANGEN	2 Easton Carbon 6.3
MATERIAL	
ÜBERZELT	7D reißfestes Nylon mit DuraShield™ Silikonbeschichtung (1200 mm)
VORDACH	10D Nylon-Mikromesh
BODEN	15D Nylon mit DuraShield™ Beschichtung (1200 mm) und DWR
ART.-NR.	
CARBON REFLEX 3	09303
BODENPLANE	05861
HERGESTELLT IN	IMPORTIERT

MSR®

ZELTE UND ZELTPLANEN



RUCKSACKZELTE

HUBBA™ NX SERIE

Unsere meistverkauften Rucksackzelte für drei Jahreszeiten bieten die wohllichste Ausstattung, die in einem freistehenden, ultraleichten Zelt erhältlich ist.

LEICHT

Leichte Stoffe und Zeltstangen sowie eine gewichtssparende Konstruktion machen die Zelte der Reihe Hubba NX besonders leicht.

WOHNLICH

Einzigartige Stangenkonfiguration sorgt für maximale Höhe und Bewegungsfreiheit im gesamten Zelt. Netzvordächer und verstellbares, belüftetes Überzelt sorgen für maximale Belüftung und uneingeschränkte Aussicht.

FAST & LIGHT AUFBAU

Sämtliche Modelle können als Fast & Light freistehend mit Überzelt und Bodenplane aufgestellt werden. Hubba NX und Hubba Hubba NX Zelte bieten überdies eine dritte Aufstelloption nur mit Überzelt.

EINFACHER AUFBAU, LEICHT ZU TRANSPORTIEREN

Integriertes Hub-Gestänge-System mit farblich gekennzeichneten Verbindungen, ultrakompakter Kompressionspacksack mit seitlichem Zugriff.



Hubba™ NX

Unser meistverkauftes, freistehendes Ein-Personen-Zelt.

- Sehr leicht und wohnlich für eine Person
- Zwei Fast & Light Aufbauoptionen
- Große StayDry™ Tür mit Regenrinne
- Großer Eingangsbereich seitlich bietet Platz für die Ausrüstung.
- Ergänzung mit dem optionalen Hubba™ Gear Shed verdoppelt den Stauraum.

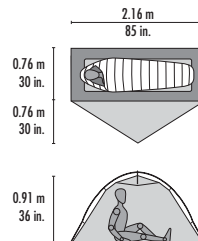

Hubba™ NX	
KAPAZITÄT	1
MINDESTGEWICHT	1,12 kg (2 lb 7 oz)
FAST & LIGHT* GEWICHT	730 g (1 lb 10 oz)
BODEN + EINGANG	1,67 + 0,84 m² (18 + 9 sq ft)
INNENVOLUMEN	736 + 241 Liter (26 + 8,5 cu ft)
GIEBELHÖHE INNEN	91 cm (36 in)
STANGEN	1 DAC Featherlite NFL
MATERIAL	
ÜBERZELT	20D reißfestes Nylon mit DuraShield™ Beschichtung (1200 mm)
VORDACH	15D Nylon-Mikromesh, 20D reißfestes Nylon
BODEN	30D reißfestes Nylon mit DuraShield™ Beschichtung (3000 mm)
ART.-NR.	
HUBBA NX	06203 02746
BODENPLANE	05862
MUDMAT 1	06622
HERGESTELLT IN	IMPORTIERT

Hubba Hubba™ NX

Unser meistverkauftes, preisgekröntes Zwei-Personen-Zelt.

- Sehr leicht und wohnlich für zwei Personen
- Zwei Fast & Light Aufbauoptionen
- Zwei große StayDry™ Türen mit Regenrinne
- Zwei große Eingangsbereiche seitlich bieten Platz für die Ausrüstung.
- Ergänzung mit dem optionalen Hubba™ Gear Shed verdoppelt den Stauraum.

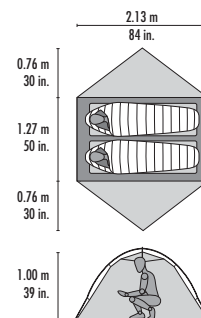

Hubba Hubba™ NX	
KAPAZITÄT	2
MINDESTGEWICHT	1,54 kg (3 lb 7oz)
FAST & LIGHT* GEWICHT	970 g (2 lb 2 oz)
BODEN + EINGANG	2,7 + 1,62 m² (29 + 17,5 sq ft)
INNENVOLUMEN	1217 + 481 Liter (43 + 17 cu ft)
GIEBELHÖHE INNEN	1 m (39 in)
STANGEN	1 DAC Featherlite NFL
MATERIAL	
ÜBERZELT	20D reißfestes Nylon mit DuraShield™ Beschichtung (1200 mm)
VORDACH	15D Nylon-Mikromesh, 20D reißfestes Nylon
BODEN	30D reißfestes Nylon mit DuraShield™ Beschichtung (3000 mm)
ART.-NR.	
HUBBA HUBBA NX	06204 02750
BODENPLANE	05863
MUDMAT 1	06622
HERGESTELLT IN	IMPORTIERT



Mutha Hubba™ NX

Extrem wohnliches Zelt mit optimiertem Grundriss für drei Personen.

- Grundriss mit einfachem Zugang zu Türen und Ausrüstung für alle Zeltbewohner
- Rahmenkonstruktion verbessert die Belüftung und den Kopfraum.
- Fast & Light Aufbauoption mit Überzelt
- Zwei große StayDry™ Türen mit Regenrinne

Papa Hubba™ NX

Besonders wohnliches Vier-Personen-Zelt mit kompakten Packeigenschaften.

- Höchster Wohnkomfort für vier Personen
- Fast & Light Aufbauoption mit Überzelt
- Zwei große StayDry™-Türen mit Regenrinne
- Zwei große Eingangsbereiche bieten Platz für die Ausrüstung.
- Große Fenster seitlich
- Ultrastabile Seitenrahmengometrie

Hubba™ Gear Shed

Verdoppelt den Stauraum von Hubba- und Hubba Hubba-Zelten.

- Bogen-Eingangsbereich verdoppelt die wetterfeste Abdeckung.
- Teilweise integrierter Boden sorgt für eine saubere Möglichkeit, Ausrüstung zu verstauen.
- Verwandelt das Rucksackzelt in ein praktisches Basecamp-Zelt.
- Kann nicht mit Mutha Hubba- und Papa Hubba-Zelten verwendet werden.

MSR® ZELTE UND ZELTPLANEN

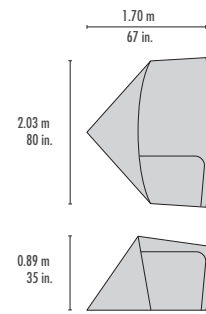
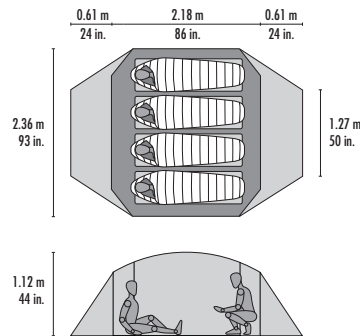
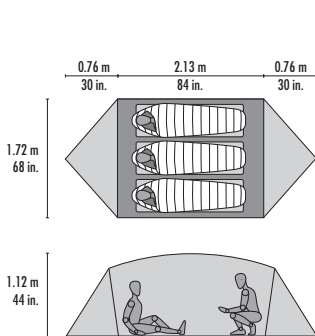

Mutha Hubba™ NX	
KAPAZITÄT	3
MINDESTGEWICHT	2,07 kg (4 lb 9 oz)
FAST & LIGHT* GEWICHT	1,66 kg (3 lb 11 oz)
BODEN + EINGANG	3,67 + 1,30 m² (39 + 14 sq ft)
INNENVOLUMEN	2290 + 453 Liter (81 + 16 cu ft)
GIEBELHÖHE INNEN	1,12 m (44 in)
STANGEN	1 DAC Pressfit
MATERIAL	
ÜBERZELT	20D reißfestes Nylon (1200 mm) mit DuraShield™ Polyurethan und Silikon
VORDACH	20D reißfestes Nylon und DWR
BODEN	30D reißfestes Nylon (3000 mm) mit DuraShield™ Polyurethan und DWR
ART.-NR.	
MUTHA HUBBA NX	09304 05839
BODENPLANE	05864
MUDMAT 1	06622
HERGESTELLT IN	IMPORTIERT

Papa Hubba™ NX	
KAPAZITÄT	4
MINDESTGEWICHT	2,67 kg (5 lb 15 oz)
FAST & LIGHT* GEWICHT	2,11 kg (4 lb 11 oz)
BODEN + EINGANG	4,92 + 2,04 m² (53 + 22 sq ft)
INNENVOLUMEN	4332 + 680 Liter (153 + 24 cu ft)
GIEBELHÖHE INNEN	1,12 m (44 in)
STANGEN	1 DAC Featherlite NFL
MATERIAL	
ÜBERZELT	20D reißfestes Nylon (1200 mm) mit DuraShield™ Polyurethan und Silikon
VORDACH	20D reißfestes Nylon und DWR
BODEN	30D reißfestes Nylon (3000 mm) mit DuraShield™ Polyurethan und DWR
ART.-NR.	
PAPA HUBBA NX	06206 02758
BODENPLANE	05865
HERGESTELLT IN	IMPORTIERT

Hubba™ Gear Shed	
AUSRÜSTUNG	780 g (1 lb 12 oz)
BODEN + EINGANG	2,46 m² (26,5 sq ft)
INNENVOLUMEN	651 Liter (23 cu ft)
GIEBELHÖHE INNEN	89 cm (35 in)
STANGEN	1 DAC Pressfit
MATERIAL	
ÜBERZELT	40D reißfestes Nylon mit DuraShield™ Beschichtung (1500 mm)
VORDACH	20D reißfestes Nylon und DWR
BODEN	70D Nylon mit DuraShield™ Beschichtung (3000 mm)
ART.-NR.	
HUBBA GEAR SHED	06207 03217
HERGESTELLT IN	IMPORTIERT





RUCKSACKZELTE

HUBBA™ TOUR SERIE

NEU

Für unsere neuen Rucksack-Zelte (Ein- und Zwei-Personen) übernehmen wir die besten Eigenschaften der Hubba NX Zelte und ergänzen sie mit spezifischen Eigenschaften für Touring-Sportler.

EINZIGARTIGES DESIGN

Die Zelte Hubba Tour haben einen einheitlichen Außenrahmen, der sich schnell aufstellen lässt und den Zeltkörper während des Aufstellens (am Überzelt befestigt) trocken hält.

MEHR PLATZ

Ein großer, bogenförmiger Eingangsbereich bietet einen trockenen und geschützten Ort zum Aufhängen von nasser Kleidung, zum Ausruhen oder als Stauraum.

WOHNEIGENSCHAFTEN

Bequeme Eingänge, Lösungen zur Aufbewahrung von Ausrüstung und Türen aus Netzgewebe erhöhen den Wohnkomfort sehr.



NEU

Hubba™ Tour 1

Das besondere Ein-Personen-Zelt mit Komplettschutz auf Radtouren.

- Ein Außenrahmen hält den Zeltkörper beim Aufstellen trocken.
- Großer, bogenförmiger Eingangsbereich bietet Schutz vor Nässe.
- Eingangsbereich aus Netzgewebe hält Mücken draußen.
- Mehrere große Fächer zum Verstauen von Kleidung und Ausrüstung
- Ablagen für kleinere Ausrüstungsgegenstände

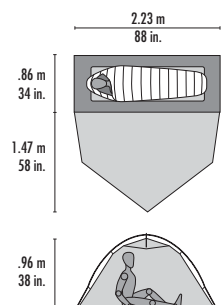

Hubba™ Tour 1

KAPAZITÄT	1
MINDESTGEWICHT	2,03 kg (4 lb 7 oz)
BODEN + EINGANG	1,95 + 2,32 m ² (21 + 25 sq ft)
INNENVOLUMEN	765 + 1592 Liter (27 + 54 cu ft)
GIEBELHÖHE INNEN	96 cm (38 in.)
STANGEN	2 7000er Aluminium
MATERIAL	
ÜBERZELT	20D reißfestes Nylon (1200 mm) mit DuraShield™ Polyurethan und Silikon
VORDACH	20D reißfestes Nylon
BODEN	30D reißfestes Nylon (10.000 mm) mit DuraShield™ Polyurethan und DWR
ART.-NR.	
HUBBA™ TOUR 1	09549
BODENPLANE	09558
HERGESTELLT IN	IMPORTIERT



MSR®

ZELTE UND ZELTPLANEN

NEU

Hubba™ Tour 2

Das besondere Zwei-Personen-Zelt mit Komplettschutz auf Radtouren.

- Große Tür für einfachen Zugang
- Außenrahmen hält den Zeltkörper beim Aufstellen trocken.
- Großer, bogenförmiger Eingangsbereich bietet Schutz vor Nässe.
- Eingangsbereich aus Netzgewebe hält Mücken draußen.
- Mehrere große Fächer zum Verstauen von Kleidung und Ausrüstung
- Ablagen für kleinere Ausrüstungsgegenstände

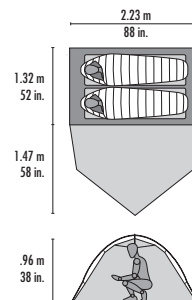

	Hubba™ Tour 2
KAPAZITÄT	2
MINDESTGEWICHT	2,47 kg (5 lb 7 oz)
BODEN + EINGANG	2,97 + 2,32 m² (32 + 25 sq ft)
INNENVOLUMEN	1274 + 1592 Liter (45 + 54 cu ft)
GIEBELHÖHE INNEN	96 cm (38 in)
STANGEN	2 7000er Aluminium
MATERIAL	
ÜBERZELT	20D reißfestes Nylon (1200 mm) mit DuraShield™ Polyurethan und Silikon
VORDACH	20D reißfestes Nylon
BODEN	30D reißfestes Nylon (10.000 mm) mit DuraShield™ Polyurethan und Silikon
ART.-NR.	
HUBBA™ TOUR 2	09550
BODENPLANE	09559
HERGESTELLT IN	IMPORTIERT



RUCKSACKZELTE

ELIXIR™ SERIE

Die Zelte der Reihe Elixir™ sind so wohnlich wie keine anderen ihrer Klasse. Sie sind deshalb ideal für Rucksackwanderungen, bei denen es auf einfachen Zeltaufbau sowie auf ein gutes Preis-Leistungs-Verhältnis ankommt.

WOHNLICH

Die einzigartige Stangengeometrie sorgt für optimale Kopffreiheit im gesamten Zelt. Das verstellbare Überzelt bietet hervorragende Aussicht.

FAST & LIGHT AUFBAU

Die Zelte der Reihe Elixir umfassen eine MSR-Bodenplane für Fast & Light Aufbauoption mit Überzelt.

EINFACHER AUFBAU

Freistehende Konstruktion mit farblich markierten Stangen, Clips und Gewebe für schnellen, einfachen Aufbau.

SICHTSCHUTZ

Netzgewebe und feste Zeltwand für Belüftung, Wärme und Sichtschutz.



BODENPLANE INBEGRIFFEN

Elixir™ 2

Das wohnlichste Zwei-Personen-Zelt für Rucksacktouren seiner Klasse.

- Zwei große StayDry™ Türen und zwei Eingangsbereiche
- Maximaler Bodenraum für zwei nebeneinander liegende Matten

Elixir™ Gear Shed

Vergrößert den Eingangsbereich der Zelte Elixir 2 und Elixir 3.

- Bogen-Eingangsbereich erweitert die wetterfeste Abdeckung.
- Teilweise integrierter Boden hält Ausrüstung sauber und trocken.
- Verwandelt das Rucksackzelt in ein praktisches Basecamp-Zelt.

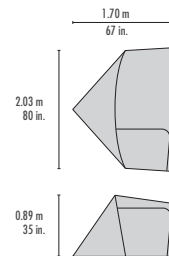
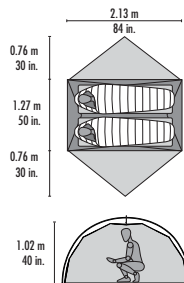

	Elixir™ 2	Elixir™ Gear Shed
KAPAZITÄT	2	Ausrüstung
MINDESTGEWICHT	2,10 kg (4 lb 10 oz)	820 g (1 lb 13 oz)
FAST & LIGHT* GEWICHT	1,61 kg (3 lb 9 oz)	
BODEN + EINGANG	2,69 + 1,63 m² (29 + 17,5 sq ft)	2,46 m² (26,5 sq ft)
INNENVOLUMEN	1274 + 510 Liter (45 + 18 cu ft)	651 Liter (23 cu ft)
GIEBELHÖHE INNEN	102 cm (40 in)	89 cm (35 in)
STANGEN	2 7000er Aluminium	2 7000er Aluminium
MATERIAL		
ÜBERZELT	68D Polyester mit Polyurethan-Beschichtung (1500 mm)	68D Polyester mit Polyurethan-Beschichtung (1500 mm)
VORDACH	20D Nylon-Mikromesh, 40D reißfestes Nylon	20D Nylon-Mikromesh, 40D reißfestes Nylon
BODEN	70D Nylon mit DuraShield™ Beschichtung (3000 mm)	70D Nylon mit DuraShield™ Beschichtung (3000 mm)
ART.-NR.		
ELIXIR 2	09305 02762	ELIXIR GEAR SHED 09307 05841
HERGESTELLT IN	IMPORTIERT	IMPORTIERT



BODENPLANE INBEGRIFFEN

Elixir™ 3

Das wohnlichste Drei-Personen-Zelt für Rucksacktouren seiner Klasse.

- Zwei große StayDry™ Türen und zwei Eingangsbereiche
- Maximaler Bodenraum für drei nebeneinander liegende Matten

BODENPLANE INBEGRIFFEN

Elixir™ 4

Geräumiges Zelt für Rucksacktouren für vier Personen plus Ausrüstung.

- Optimierte Bodenfläche für vier Personen
- Einfacher Zugang zu Türen und Eingangsbereichen
- Zwei große StayDry™ Türen und zwei Eingangsbereiche
- Sturmfeste, verstellbare Abspannleinen sind Teil des Überzeltes.
- Eingebauter Stauraum im Dach mit einfachem Zugriff

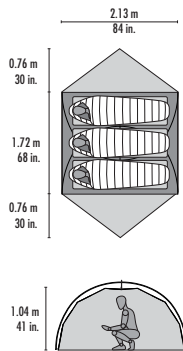

Elixir™ 3

KAPAZITÄT	3
MINDESTGEWICHT	2,53 kg (5 lb 10 oz)
FAST & LIGHT® GEWICHT	1,92 kg (4 lb 4 oz)
BODEN + EINGANG	3,67 + 1,63 m² (39,5 + 17,5 sq ft)
INNENVOLUMEN	1784 x 510 Liter (63 x 18 cu ft)
GIEBELHÖHE INNEN	104 cm (41 in)
STANGEN	2 7000er Aluminium
MATERIAL	
ÜBERZELT	68D Polyester mit Polyurethan-Beschichtung (1500 mm)
VORDACH	20D Nylon-Mikromesh, 40D reißfestes Nylon
BODEN	70D Nylon mit DuraShield™ Beschichtung (3000 mm)

ART.-NR.

ELIXIR 3	
	09306 02766
HERGESTELLT IN	IMPORTIERT

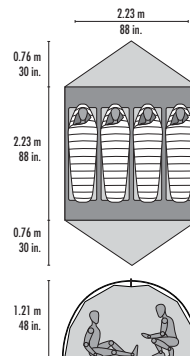

Elixir™ 4

KAPAZITÄT	4
MINDESTGEWICHT	3,59 kg (7 lb 14 oz)
FAST & LIGHT® GEWICHT	2,63 kg (5 lb 12 oz)
BODEN + EINGANG	5,02 + 1,67 m² (54 + 18 sq ft)
INNENVOLUMEN	3285 x 538 Liter (116 x 19 cu ft)
GIEBELHÖHE INNEN	1,21 m (48 in)
STANGEN	2 7000er Aluminium
MATERIAL	
ÜBERZELT	68D Polyester mit Polyurethan-Beschichtung (1500 mm)
VORDACH	20D Nylon-Mikromesh, 40D reißfestes Nylon
BODEN	70D Nylon mit DuraShield™ Beschichtung (3000 mm)

ART.-NR.

ELIXIR 4	
	09311 05840
HERGESTELLT IN	IMPORTIERT

MSR®

ZELTE UND ZELTPLÄNEN



MINIMALISTISCHE ZELTPLANEN UND WINGS

ULTRALEICHTE UND KOMPAKTE ZELTALTERNATIVEN
FÜR GRAMMZÄHLER, MINIMALISTEN UND
LANGSTRECKENWANDERER.

Diese einwandigen Zeltplanen, Wings und Biwaksäcke sind vor allem für Einzelpersonen und Gruppen konzipiert, die sich schnell und weit in entlegene Gebiete vorwagen.

MSR®

ZELTE UND ZELTPLANEN



© Scott Rinckenberger

THRU-HIKER™ SERIE

Bei Langstreckenwanderungen kommt es auf jedes Gramm an. Ebenso wichtig ist es, ein Zelt zu haben, das ausgezeichnete Lüftung und ausreichend Platz hat, um damit Wochen oder gar Monate unterwegs zu sein. Unsere Thru-Hiker Serie erfüllt genau diese Anforderungen und bietet gleichzeitig Zeltplanen- und Wing-Optionen für ein unterschiedlich hohes Maß an Schutz.

ULTRALEICHT

Leichte Materialien und innovative Konstruktionen bieten Grammmählern den leichtgewichtigen Schutz, der für weite Strecken unverzichtbar ist.

BELÜFTUNG

Das Micromesh-Vordach des Thru-Hiker Mesh House 2 bzw. 3 bietet maximale Belüftung und Feuchtigkeitsregulierung sowie Insektenschutz.

ZUSÄTZLICHER SCHUTZ

Wählen Sie Ihr Maß an Schutz durch Kombination des Thru-Hiker Mesh House 2 oder 3 mit dem Thru-Hiker 70 oder 100 Wing. Beide Mesh House-Modelle passen unter beide Wings. So können Sie genau zwischen Gewicht- und Schutzaspekten auswählen.

WOHNBEREICH

Der Grundriss des Mesh House bietet Platz für eine große Campingmatte sowie die Ausrüstung für alle Zeltbewohner.



Thru-Hiker Mesh House 2 und Mesh House 3

Ultimativer Zwei- bzw. Drei-Personen-Schutz für weite Rucksackwanderungen.

- Ultraleicht mit verschiedenen Schutzoptionen
- Grundriss bietet Platz für eine große Campingmatte sowie die Ausrüstung für alle Zeltbewohner.
- Kompatibel mit Thru Hiker 70 Wing oder 100 Wing

Thru-Hiker 70 Wing und Thru-Hiker 100 Wing

Schutz vor Wind und Regen für kleine Gruppen.

- 70 Wing für zwei bis drei Personen bei nur 380 g (12 oz) Gewicht
- 100 Wing für drei Personen bei nur 490 g (1 lb 1 oz) Gewicht
- Ausreichend Schutz vor Regen bei kaum höherem Gesamtgewicht
- Passt selbst in kleinste Rucksäcke.
- Kompatibel mit Thru-Hiker Mesh House 2 und 3

MSR® ZELTE UND ZELTPLÄNE

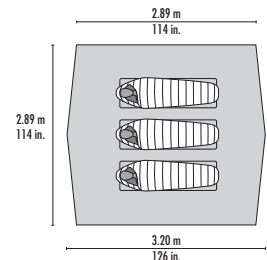
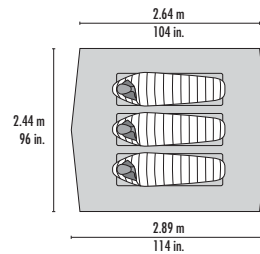
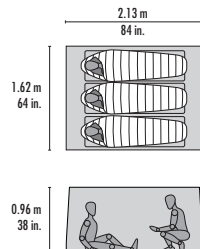
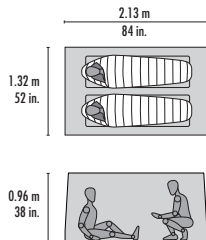

	Thru-Hiker Mesh House 2
KAPAZITÄT	2
MINDESTGEWICHT	410 g (14 oz)
BODEN + EINGANG	2,78 m ² (30 sq ft)
INNENVOLUMEN	1642 Liter (58 cu ft)
GIEBELHÖHE INNEN	96 cm (38 in)
MATERIAL	
VORDACH	10D Nylon-Mikromesh
BODEN	15D reißfestes Nylon (1200 mm)
ART.-NR.	
THRU-HIKER MESH HOUSE 2	05845
BODENPLANE	05870
HERGESTELLT IN	IMPORTIERT

	Thru-Hiker Mesh House 3
KAPAZITÄT	3
MINDESTGEWICHT	460 g (1 lb)
BODEN + EINGANG	3,43 m ² (37 sq ft)
INNENVOLUMEN	2024 Liter (71,5 cu ft)
GIEBELHÖHE INNEN	96 cm (38 in)
MATERIAL	
VORDACH	10D Nylon-Mikromesh
BODEN	15D reißfestes Nylon (1200 mm)
ART.-NR.	
THRU-HIKER MESH HOUSE 3	05846
BODENPLANE	05871
HERGESTELLT IN	IMPORTIERT

	Thru-Hiker 70 Wing	Thru-Hiker 100 Wing
KAPAZITÄT	2 - 3	2 - 3
MINDESTGEWICHT	380 g (12 oz)	490 g (1 lb 1 oz)
FLÄCHE	6,5 m ² (70 sq ft)	9,29 m ² (100 sq ft)
ABMESSUNGEN	2,89 x 2,43 m (9 ft 6 in x 8 ft)	3,2 x 2,89 m (10 ft 6 in x 9 ft 6 in)
GIEBELHÖHE INNEN	Variabel	
MATERIAL		
ÜBERZELT	20D reißfestes Nylon mit DuraShield-Beschichtung (1200 mm)	
ART.-NR.		
THRU-HIKER WING	05849	05850
HERGESTELLT IN	IMPORTIERT	IMPORTIERT





MINIMALISTISCHE ZELTPLANEN UND WINGS



NEU FÜR EUROPA

Flylite™ Zelt

Unser leichtestes Komplettschutz-Planenzelt für zwei Personen.

- Ultraleichte Einwandzeltplane mit einem Gewicht von nur 710 g (1 lb 9 oz)
- Bestes Verhältnis zwischen Volumen und Gewicht aller Zelte von MSR
- Kann schnell mit zwei Standard-Trekkingstöcken oder zusätzlichen Stöcken aufgestellt werden.
- Senkrechte Wände, viel Bewegungsfreiheit im Kopf- und Ellenbogenbereich
- Große Tür mit Belüftung und überdachtem Eingangsbereich

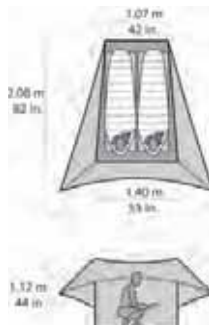

Rendezvous™ 120 Wing

Zeltplatz-Schutz und Versammlungsort für kleine Gruppen.

- Idealer Schutz vor Regen, Wind und Sonne, für ein bis vier Personen
- Einzigartige 7-Punkt-Bauweise ist straff und bleibt auch bei kräftigem Wind stabil
- Leichtgewichtiger Aufbau mit Stangen oder – noch leichter – an Bäumen befestigt

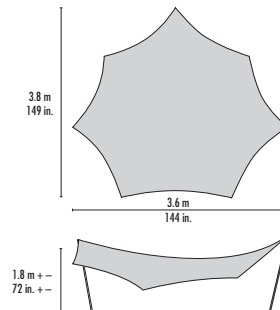

MSR® ZELTE UND ZELTPLANEN

FlyLite™ Zelt	
KAPAZITÄT	2
MINDESTGEWICHT	710 g (1 lb 9 oz)
BODENFLÄCHE	2,7 m² (29 sq ft)
INNENVOLUMEN	2039 Liter (72 cu ft)
GIEBELHÖHE INNEN	1,12 m (44 in)
STANGEN	1 DAC NSL
MATERIAL	
ÜBERZELT	10D reißfestes Nylon mit DuraShield™ Beschichtung (1200 mm)
NETZ	10D Polyester-Mikromesh
BODEN	20D reißfestes Nylon mit DuraShield™ Beschichtung (1000 mm)
ART.-NR.	
FLYLITE™	06100
BODENPLANE	06103
HERGESTELLT IN	IMPORTIERT

Rendezvous™ 120 Wing	
KAPAZITÄT	2 - 4
MINDESTGEWICHT	1,43 kg (3 lb 3 oz)
MINDESTGEWICHT (OHNE STANGEN)	820 g (1 lb 13 oz)
FLÄCHE	11 m² (120 sq ft)
GIEBELHÖHE INNEN	VARIABLE
STANGEN	2 7000er Aluminium
MATERIAL	
ÜBERZELT	68D reißfestes Polyester mit Polyurethan-Beschichtung (1500 mm)
ART.-NR.	
RENDEZVOUS™ 120 WING	05847
HERGESTELLT IN	IMPORTIERT



NEU FÜR EUROPA

Rendezvous™ 200 Wing

18 m² Fläche bietet Schutz vor Regen und Sonne.

- Schafft offene und trockene Bereiche auf dem Zeltplatz.
- Idealer Schutz vor Regen, Wind und Sonne für sechs bis zwölf Personen
- Einzigartige 7-Punkt-Bauweise ist straff und bleibt auch bei kräftigem Wind stabil.
- Kann mit zusätzlichen Stöcken noch höher gemacht werden.

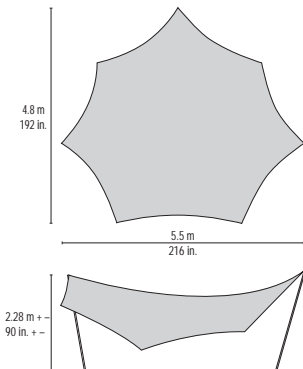

Rendezvous™ 200 Wing

KAPAZITÄT	6 - 12
MINDESGEWICHT	2,66 kg (5 lb 14 oz)
MINDESGEWICHT (OHNE STANGEN)	1,51 kg (3 lb 5 oz)
FLÄCHE	18,6 qm (200 sq ft)
GIEBELHÖHE INNEN	VARIABEL
STANGEN	2 7000er Aluminium
MATERIAL	
ÜBERZELT	68D reißfestes Polyester mit Polyurethan-Beschichtung (1500 mm)
ART.-NR.	
RENDEZVOUS™ 200 WING	05848
HERGESTELLT IN	IMPORTIERT



E-Bivy™

Unser leichtestes, kompaktestes und wetterfestes Biwakzelt.

- Passt in jeden noch so kleinen Rucksack, für eine solide Notunterkunft.
- Kombinierbar mit Zeltplane für minimalistische Camping-Schutzunterkunft
- Silikonbeschichtetes Material oben, wasserfester Boden mit DuraShield™ Beschichtung

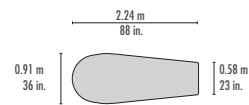

E-Bivy™

MINDESGEWICHT	230 g (8 oz)
MATERIAL	
OBEN	30D reißfestes Nylon mit Silikonbeschichtung
BODEN	30D Nylon mit DuraShield™ Beschichtung (10.000 mm)
ART.-NR.	
E-BIVY™	05851
HERGESTELLT IN	IMPORTIERT



AC-Bivy™

Biwakzelt für alle Bedingungen mit höchster Atmungsaktivität.

- Unser atmungsaktivstes Biwakzelt, mit wasserfester und atmungsaktiver Zeltwand sowie Boden mit DuraShield™ Beschichtung
- Netzeinsätze mit Reißverschluss bieten hervorragende Belüftung und Schutz vor Insekten.

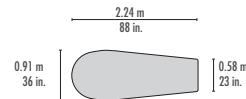

AC-Bivy™

MINDESGEWICHT	420 g (15 oz)
MATERIAL	
OBEN	50D Ripstop-Nylon, doppellagig und atmungsaktiv (4000 mm)
BODEN	30D Nylon mit DuraShield™ Beschichtung (10.000 mm)
ART.-NR.	
AC-BIVY™	05852
HERGESTELLT IN	IMPORTIERT

MSR® ZELTE UND ZELTPLÄNEN



ZELTPLANENZUBEHÖR

Alles, was für Reparatur und Wartung sowie an Zubehör zur Funktionserweiterung eines jeden Zeltes und Verbesserung des Outdoor-Komforts benötigt wird.



NEU

Core™ Heringe

Diese ultraleichten, hochwertigen Heringe wurden speziell für harten Boden entwickelt.

- Ultraleichte, hochwertige Heringe
- 7075er Aluminium mit Kopf aus Vollaluminium
- 10 g (0,35 oz), 15 cm (6 in)
- 14 g (0,5 oz), 23 cm (9 in)



Carbon-Core™ Zeltheringe

- Unsere leichtesten Zeltheringe ohne Kräfteinbußen für harten Boden.
- Kohlefaserkern mit Aluminiumbeschichtung
- Äußerst strapazierfähiger Kopf und Aluminiumspitze
- 5,75 g (0,2 oz), 15 cm (6 in)

MSR®

ZELTE UND ZELTPLANEN

	15 cm (6 in) Kit (4 Heringe)	15 cm (6 in) Mengenlieferung	23 cm (9 in) Kit (4 Heringe)	23 cm (9 in) Mengenlieferung
ART.-NR.	09561	09562	09563	09564
HERGESTELLT IN	DEN USA MIT MATERIALIEN AUS DEN USA UND ANDEREN LÄNDERN			

Kit (4 Heringe)	Mengenlieferung
02499	05805
HERGESTELLT IN DEN USA MIT MATERIALIEN AUS DEN USA UND ANDEREN LÄNDERN	



NEU

ToughStake™ Heringe für Schnee/Sand

ToughStakes-Heringe haben eine zehn Mal größere Haltekraft als Standard-Zeltheringe. Sie sind in zwei Größen erhältlich, eine davon ist besonders leicht und rucksackfreundlich.

- Zehnfache Haltekraft im Vergleich zu Standard-Zeltheringen
- Stabiles Flugzeugaluminium
- Stapelbare Konstruktion
- Kordel aus Edelstahl und O-Ringe

	Small (4 Heringe)	Medium (2 Heringe)
ART.-NR.	09880	09881
ERSATZKORDEL	09882	09883

HERGESTELLT IN DEN USA MIT MATERIALIEN AUS DEN USA UND ANDEREN LÄNDERN



Cyclone™ Zeltheringe

- Fester Halt trotz weichem Boden
- Ideal zur Sicherung großer Zeltplanen und Wing-Zelte
- 35 g (1,2 oz), 25 cm (10 in)

Kit (4 Heringe)	Mengenlieferung
05806	06896
KOREA	



Blizzard Zeltheringe

- Breite Profile für festen Halt in Schnee und Sand
- 7075er Aluminium
- Können auch als Ankerpfahl verwendet werden
- 21 g (0,74 oz), 24 cm (9,5 in)

Kit (4 Heringe)	Mengenlieferung
05809	05810
HERGESTELLT IN KOREA	





NEU

Dart™ Heringe

Diese leichten ABS-Kunststoff-Zeltheringe runden unser Sortiment an Allweckheringen ab. Sie sind in zwei Größen erhältlich und haben eine Spitze aus Vollaluminium.

- Leichter und stabiler ABS-Kunststoff
- Anodisierte Aluminiumspitze
- Fester Halt trotz weichem Boden
- Größere Version mit Kordel
- 8 g (0,28 oz), 15 cm (6 in)
- 24 g (0,85 oz), 23 cm (9 in)

	15 cm (6 in) Kit (6 Heringe)	15 cm (6 in) Mengen- lieferung	23 cm (9 in) Kit (6 Heringe)	23 cm (9 in) Mengenlie- ferung
ART.-NR.	02099	02179	03324	02447

HERGESTELLT CHINA
IN



Groundhog™ Zeltheringe

- Sternfläche (3 Spitzen)
- 7075er Aluminium
- 13 g (0,46 oz), 19 cm (7,5 in)

Kit (6 Heringe)	Mengenlieferung
05807	05885
KOREA	



Mini-Groundhog™ Zeltheringe

- Leichtere Version der Groundhog-Zeltheringe
- 7075er Aluminium
- Mit Kordel
- 10 g (0,35 oz), 15 cm (6 in)

Kit (6 Heringe)	Mengenlieferung
05808	06621
KOREA	



Needle-Zeltheringe

- Ideal für festen, steinigen Boden
- 7075er Aluminium
- Korrosionsbeständig
- 9,6 g (0,34 oz), 17,5 cm (6,25 in)

	Kit (6 Heringe)	Mengenlieferung
ART.-NR.	05813	05814
HERGESTELLT IN	KOREA	



Haken-Zeltheringe

- Stabil und korrosionsbeständig
- 7075er Aluminium
- 13 g (0,45 oz), 16 cm (6,75 in)

	Kit (6 Heringe)	Mengenlieferung
ART.-NR.	05811	05812
HERGESTELLT IN	KOREA	

MSR®

ZELTE UND ZELTPLANEN



ZELTPLANENZUBEHÖR

NEU

MSR® Heringshammer

Wer sicher sein will, dass die Heringe auch bei felsigem Boden fest verankert werden, und sich nicht auf den Fund eines passenden Steines verlassen möchte, wird an diesem Spezialwerkzeug seine helle Freude haben. Felsenfester Halt garantiert.

- Kopf aus gehärtetem Edelstahl
- Perfekt geeignet zum Verankern von Zeltheringen
- Griffsicherer Schaft
- Mit Flaschenöffnerfunktion
- 312 g (11 oz)

MSR® Heringshammer

ART.-NR.	03074
HERGESTELLT IN	TAIWAN



Zeltanker für Schnee/Sand

- Hochwertiger Gewebeanker für Schnee und Sand
- Halten fester als Aluminium bei halb so hohem Gewicht
- 10,3 g (0,36 oz), 15 x 23 cm (6 x 9 in)

Kit (4 Anker)

05815
CHINA



CamRing™ Leinenspanner

- Ringkonstruktion für sicheren Halt
- Ultraleicht und einfach anzupassen
- Mittelgroße Ringe für 1,5 bis 3 mm Leine
- Große Ringe für 3 bis 5 mm Leine

Medium (4 Ringe)

05816
KOREA

Large (2 Ringe)

05817



Ultraleichte Leine 10 m (32 ft)

- 10 m (32 ft) stark reflektierende 2,5-mm-Leine
- Extrem zugfeste Leine bis 90 kg

Ultraleichte Leine

ART.-NR.	05819
HERGESTELLT IN	CHINA



Reflektierender Allzweckleinen-Kit

- 15 m (49,2 ft) stark reflektierende 3-mm-Leine
- 4 CamRing Leinenspanner

Reflektierender Allzweckleinen-Kit

05818
CHINA



Gummizug-Ersatzkit

- Silikonkern bleibt bis -40 °C (-40 °F) elastisch
- 9,1 m (30 ft) Leine
- Mit Anleitung

Gummizug-Ersatzkit

05834
KOREA



TightLine Leinenspanner

- Trägt dazu bei, dass der Stoff gespannt bleibt.
- Silikon-Stoßdämpfer mit strapazierfähigem Nylongewebe
- Bleibt bis -37 °C (-35 °F) funktionstüchtig.

2 Leinenspanner

ART.-NR.	05835
HERGESTELLT IN	MONTIERT IN DEN USA MIT MATERIALIEN AUS DEN USA UND ANDEREN LÄNDERN



Zeltablage für Ausrüstung

- Geeignet für alle gängigen Zelte (1 bis 3 Personen)
- Stauraum zum Aufhängen
- Einstellbar
- Reißverschluss tasche

Zeltablage für Ausrüstung

05831
CHINA



Universal-Reißverschlusszüge

- Reflektierend und leicht
- Geräuschärmer als Reißverschlusszüge aus Metall
- Auch mit Handschuhen leicht zu bedienen

4 Reißverschlusszüge

05832
CHINA



Fluoreszierende Reißverschlusszüge

- Leuchtet im Dunkeln
- Leuchtet bis zu acht Stunden lang
- Auch mit Handschuhen leicht zu bedienen

2 Reißverschlusszüge

05833
CHINA

MSR®

ZELTE UND ZELTPLANEN



Wäscheleine

- Verstellbare Wäscheleine
- 3,7 m (12 ft) reflektierende Leine
- 5 Haken
- CamRing™ Leinenspanner

	Wäscheleine
ART.-NR.	05825
HERGESTELLT IN	CHINA



Zeltabspannleinen

- Leicht und einstellbar
- Sicheres, rutschfestes Design
- (4) Medium 240 cm (8 ft) Abspannleinen mit CamRing™ Leinenspanner
- (2) Large 300 cm (10 ft) Abspannleinen mit CamRing™ Leinenspanner

	Medium (4)	Large (2)
ART.-NR.	05820	05884
HERGESTELLT IN	KOREA	



Verstellbare Stangen

- Ideal zur Sicherung von Zeltplanen und Wing-Zelten
- Flugzeugaluminium
- 240 cm (8 ft) Stange für Längen von 208 bis 259 cm (82 bis 102 in)
- 150 cm (5 ft) Stange für Längen von 130 bis 152 cm (51 bis 60 in)
- 120 cm (4 ft) Stange für Längen von 119 bis 140 cm (47 bis 55 in)

	1,2 m	1,5 m	2,4 m
ART.-NR.	05828	05829	05830
HERGESTELLT IN	KOREA		



Mesh-Reparaturkit

- (4) selbstklebende Flicker für schnelle Reparaturen unterwegs
- Haftet auf Nylon- und Polyesternetz

	Mesh-Reparaturkit
ART.-NR.	05821
HERGESTELLT IN	MONTIERT IN DEN USA MIT MATERIALIEN AUS DEN USA UND ANDEREN LÄNDERN



Zeltstoff-Reparaturkit

- (4) selbstklebende, durchsichtige Flicker für schnelle Reparaturen unterwegs
- Haftet auf beschichteten und unbeschichteten Stoffen.

	Zeltstoff-Reparaturkit
ART.-NR.	05822
HERGESTELLT IN	MONTIERT IN DEN USA MIT MATERIALIEN AUS DEN USA UND ANDEREN LÄNDERN



Zeltstangen-Reparaturschiene

- 13 mm (0,51 in), geeignet für alle gängigen Zelte (1 bis 3 Personen)
- 16 mm (0,63 in), geeignet für alle gängigen Zelte (2 bis 4 Personen)
- Einfach anzubringende Schiene für Reparaturen unterwegs

	13 mm (0,51 in)	16 mm (0,63 in)
ART.-NR.	05826	05827
HERGESTELLT IN	KOREA	



Zelt-Kompressionsbeutel

- Passend für alle gängigen, leichten Zelte (1 bis 3 Personen)
- Kompressionsriemen verringern das Packvolumen.
- Einfaches Verstauen von oben
- 72 g (2,4 oz)

	Zelt-Kompressionsbeutel
ART.-NR.	05824
HERGESTELLT IN	CHINA



Shelter Wash & Restore

- Entfernt Schmutz und mindert Gerüche.
- Macht Stoff wieder wasserabweisend.
- Für alle MSR-Zeltstoffe bedenkenlos geeignet

	Shelter Wash & Restore
ART.-NR.	06600
HERGESTELLT IN	GB



Mudmat™

- Stoffunterlage für MSR-Zelteingänge
- Für die meisten Rucksackzelte von MSR® geeignet

	Mudmat
ART.-NR.	06622
HERGESTELLT IN	IMPORTIERT

MSR®

ZELTE UND ZELTPLANEN



MSR® TECHNISCHE DATEN FÜR ZELTPLANEN

GANZJAHRESZELTE	ART.-NR.	PERS.	TÜREN	MINDEST-GEWICHT	PACK-GEWICHT	BODEN + EINGANG	INNENVOLUMEN ZELT + EINGANGSBEREICH	GIEBELHÖHE INNEN	PACKMASS
Access™ 1	10148 09544	1	1	1,37 kg 3 lb	1,6 kg 3 lb 8 oz	1,76 + 0,23 m ² 19 + 9 sq ft	906 + 241 l 32 + 8,5 cu ft	1,04 m 41 in	46 x 15 cm 18 x 6 in
Access™ 2	10149 09545	2	2	1,64 kg 3 lb 10 oz	1,86 kg 4 lb 1 oz	2,69 + 1,62 m ² 29 + 17,5 sq ft	1586 + 481 l 56 + 17 cu ft	1,07 m 42 in	46 x 15 cm 18 x 6 in
Access™ 3	10150 09546	3	2	1,99 kg 4 lb 6 oz	2,3 kg 5 lb 1 oz	3,8 + 1,62 m ² 41 + 17,5 sq ft	2756 + 538 l 91 + 19 cu ft	1,19 m 47 in	53 x 17 cm 21 x 7 in
Stormking™	09543	5	2	5,65 kg 12 lb 7 oz	6 kg 13 lb 4 oz	5,9 + 1,95 m ² 64 + 21 sq ft	9288 l + 1245 l 328 + 44 cu ft	1,63 m 64 in	61 x 25 cm 24 x 10 in
Twin Sisters™	09548	2	2	,92 kg 2 lb	1,4 kg 3 lb 1 oz	4,1 m ² 45 sq ft	2888 l 102 cu ft	1,17 m 46 in	51 x 15 cm 20 x 6 in
Remote™ 2	09541	2	2	2,95 kg 6 lb 8 oz	3,16 kg 6 lb 15 oz	3,1 m ² 33 sq ft	2108 l 77 cu ft	1,12 m 44 in	51 x 17 cm 20 x 7 in
Remote™ 3	09542	3	2	3,56 kg 7 lb 14 oz	3,88 kg 8 lb 9 oz	4,3 m ² 46 sq ft	3171 l 112 cu ft	1,12 m 44 in	51 x 20 cm 20 x 8 in
Munro™ Bothy 2	05857	2		,37 kg 13 oz				0,91 m 36 in	18 x 13 cm 7 x 5 in
Munro™ Bothy 4	05858	4		,67 kg 1 lb 8 oz				0,91 m 36 in	23 x 15 cm 9 x 6 in
Advance Pro™ 2	09539	2	1	1,32 kg 2 lb 14 oz	1,46 kg 3 lb 3 oz	2,25 m ² 24 sq ft	1076 l 38 cu ft	1,12 m 44 in	46 x 15 cm 18 x 6 in
H.U.B.™	03203	8 plus AUSRÜSTUNG	1	21,77 kg 48 lb	22,22 kg 49 lb	10,03 m ² 108 sq ft	17273 l 610 cu ft	2 m 79 in	76 x 46 cm 30 x 18 in
H.U.B.™ Gear Shed	09540	4 plus AUSRÜSTUNG	2	4,18 kg 9 lb 3 oz	4,40 kg 9 lb 1 oz	6,4 m ² 69 sq ft	6937 l 245 cu ft	1,88 m 74 in	61 x 23 cm 24 x 9 in
RUCKSACKZELTE	ART.-NR.	PERS.	TÜREN	MINDEST-GEWICHT	PACK-GEWICHT	BODEN + EINGANG	INNENVOLUMEN ZELT + EINGANGSBEREICH	GIEBELHÖHE INNEN	PACKMASS
Freelite™ 1	09308	1	1	0,89 kg 1 lb 15 oz	1,09 kg 2 lb 7 oz	1,67 + 0,83 m ² 18 + 9 sq ft	651 + 198 l 23 + 7 cu ft	0,91 m 36 in	46 x 15 cm 18 x 6 in
Freelite™ 2	09309	2	2	1,12 kg 2 lb 7 oz	1,36 kg 2 lb 12 oz	2,70 + 1,62 m ² 29 + 17,5 sq ft	850 + 410 l 30 + 14,5 cu ft	0,91 m 36 in	46 x 15 cm 18 x 6 in
Freelite™ 3	09310	3	2	1,34 kg 2 lb 15 oz	1,64 kg 3 lb 10 oz	3,67 + 1,63 m ² 39,5 + 17,5 sq ft	1330 + 410 l 47 + 14,5 cu ft	1 m 39 in	46 x 15 cm 18 x 6 in
Carbon Reflex™ 1	09301	1	1	0,66 kg 1 lb 7 oz	0,79 kg 1 lb 13 oz	1,63 + 0,65 m ² 17 + 7 sq ft	651 + 190 l 23 + 7 cu ft	0,86 m 34 in	43 x 13 cm 17 x 5 in
Carbon Reflex™ 2	09302	2	2	0,84 kg 1 lb 13 oz	0,99 kg 2 lb 3 oz	2,70 + 1,30 m ² 29 + 14 sq ft	1217 + 382 l 43 + 13,5 cu ft	0,86 m 34 in	43 x 13 cm 17 x 5 in
Carbon Reflex™ 3	09303	3	2	1,03 kg 2 lb 4 oz	1,19 kg 2 lb 10 oz	3,58 + 1,30 m ² 38,5 + 14 sq ft	1444 + 425 l 51 + 15 cu ft	1,01 m 40 in	46 x 15 cm 18 x 6 in
Hubba™ NX	06203 02746	1	1	1,12 kg 2 lb 7 oz	1,29 kg 2 lb 14 oz	1,67 + 0,84 m ² 18 + 9 sq ft	736 + 241 l 26 + 8,5 cu ft	0,91 m 36 in	46 x 15 cm 18 x 6 in

MSR® ZELTE UND ZELTPLANEN





MSR® TECHNISCHE DATEN FÜR ZELTPLANEN									
	ART.-NR.	PERS.	TÜREN	MINDEST-GEWICHT	PACK-GEWICHT	BODEN + EINGANG	INNENVOLUMEN ZELT + EINGANGSBEREICH	GIEBELHÖHE INNEN	PACKMASS
Hubba Hubba™ NX	06204 02750	2	2	1,54 kg 3 lb 7 oz	1,72 kg 3 lb 13 oz	2,7 + 1,62 m² 29 + 17,5 sq ft	1217 + 481 l 43 + 17 cu ft	1 m 39 in	46 x 15 cm 18 x 6 in
Mutha Hubba™ NX	09304 05839	3	2	2,07 kg 4 lb 9 oz	2,26 kg 5 lb	3,67 + 1,30 m² 39 + 14 sq ft	2290 + 453 l 81 + 16 cu ft	1,12 m 44 in	53 x 17 cm 21 x 7 in
Papa Hubba™ NX	06206 02758	4	2	2,67 kg 5 lb 15 oz	2,96 kg 6 lb 8 oz	4,92 + 2,04 m² 53 + 22 sq ft	4322 + 680 l 153 + 24 cu ft	1,12 m 44 in	53 x 17 cm 21 x 7 in
Hubba™ Gear Shed	06207 03217	AUSRÜSTUNG	1	0,78 kg 1 lb 12 oz	0,8 kg 1 lb 15 oz	2,46 m² 26,5 sq ft	651 l 23 cu ft	0,89 m 35 in	48 x 11 cm 19 x 4,5 in
Hubba™ Tour 1	09549	1	1	2,03 kg 4 lb 7 oz	2,32 kg 5 lb 2 oz	1,95 + 2,32 m² 21 + 25 sq ft	765 + 1592 l 27 + 54 cu ft	0,96 m 38 in	53 x 17 cm 21 x 7 in
Hubba™ Tour 2	09550	2	2	2,47 kg 5 lb 7 oz	2,74 kg 6 lb	2,97 + 2,32 m² 32 + 25 sq ft	1274 + 1592 l 45 + 54 cu ft	0,96 m 38 in	53 x 17 cm 21 x 7 in
Elixir™ 2	09305 02762	2	2	2,1 kg 4 lb 10 oz	2,64 kg 5 lb 13 oz	2,69 + 1,63 m² 29 + 17,5 sq ft	1274 + 510 l 45 + 18 cu ft	1,02 m 40 in	51 x 17 cm 20 x 7 in
Elixir™ Gear Shed	09307 05841	AUSRÜSTUNG		0,85 kg 1 lb 14 oz	0,94 kg 2 lb 1 oz	2,46 m² 26,5 sq ft	651 l 23 cu ft	0,89 m 35 in	48 x 11 cm 19 x 4,5 in
Elixir™ 3	09306 02766	3	2	2,53 kg 5 lb 10 oz	3,1 kg 6 lb 13 oz	3,67 + 1,63 m² 39,5 + 17,5 sq ft	1784 + 510 l 63 + 18 cu ft	1,04 m 41 in	51 x 20 cm 20 x 8 in
Elixir™ 4	09311 05840	4	2	3,59 kg 7 lb 14 oz	4,18 kg 9 lb 3 oz	5,02 + 1,67 m² 54 + 18 sq ft	3285 + 538 l 116 + 19 cu ft	1,21 m 48 in	56 x 17 cm 22 x 7 in
MINIMALISTISCHE SCHUTZUNTERKÜNFTE	ART.-NR.	PERS.	TÜREN	MINDEST-GEWICHT	PACK-GEWICHT	BODEN + EINGANG	INNENVOLUMEN ZELT + EINGANGSBEREICH	GIEBELHÖHE INNEN	PACKMASS
Thru-Hiker Mesh House 2	05845	1	1	0,41 kg 14 oz	0,48 kg 1 lb 2 oz	2,78 m² 30 sq ft	1642 l 58 cu ft	0,96 m 38 in	25 x 10 cm 10 x 4 in
Thru-Hiker Mesh House 3	05846	1	1	0,46 kg 1 lb	0,57 kg 1 lb 4 oz	3,43 m² 37 sq ft	2024 l 71,5 cu ft	0,96 m 38 in	25 x 10 cm 10 x 4 in
Thru-Hiker 70 Wing	05849	2 - 3		0,38 kg 12 oz	0,46 kg 1 lb	6,5 m² 70 sq ft		Variabel	23 x 10 cm 9 x 4 in
Thru-Hiker 100 Wing	05850	2 - 3		0,49 kg 1 lb 1 oz	0,57 kg 1 lb 4 oz	9,29 m² 100 sq ft		Variabel	23 x 10 cm 9 x 4 in
FlyLite™ Zelt	06100	2	1	0,71 kg 1 lb 9 oz	1,02 kg 2 lb 4 oz	2,7 m² 29 sq ft	2039 l 72 cu ft	1,12 m 44 in	46 x 15 cm 18 x 6 in
Rendezvous™ 120	05847	2 - 4		1,43 kg 3 lb 3 oz	1,6 kg 3 lb 8 oz	11 m² 120 sq ft		Variabel	51 x 15 cm 20 x 6 in
Rendezvous™ 200	05848	6 - 12		2,66 kg 5 lb 14 oz	2,9 kg 6 lb 10 oz	18,6 m² 200 sq ft		Variabel	63,5 x 15 cm 25 x 6 in
E-Bivy™	05851	1		0,23 kg 8 oz	0,25 kg 9 oz				18 x 10 cm 7 x 4 in
AC-Bivy™	05852	1		0,42 kg 15 oz	0,48 kg 1 lb 1 oz				20 x 10 cm 8 x 4 in

MSR®

ZELTE UND ZELTPLANEN

MSR WASSER

VERTRAUEN SIE DER QUELLE

1991 kam es mit WaterWorks-Filter von MSR dazu, dass Trinkwasseraufbereitung im Outdoor-Bereich aufgrund einer Kombination von Keramik und Aktivkohle in einem Filterelement neu definiert wurde. Die Filter wurden ständig weiterentwickelt. Mit dem Guardian™ Wasserentkeimer wurde der Maßstab schließlich noch enorm erweitert. Wie schafften wir es, diese führende Rolle zu verteidigen? Wir verfügen über ein erstklassiges Wasserlabor und wissenschaftliches Fachwissen, das in der Branche unübertroffen ist. Unser Wissen und unsere Erfahrung spiegeln sich in Wasserprodukten wieder, die außerordentliches Vertrauen genießen.



STEVE SCHWENSEN KONSTRUKTEUR

Die Konstruktion, robuste Verarbeitung und Leistung des Guardian-Wasserentkeimers sind zum größten Teil dem Einfallsreichtum von Steve zu verdanken. Er hat unter anderem die Ultraschallschweißung des Polyurethan-Gehäuses erfunden, wodurch der Wasserentkeimer besonders stoßfest ist und im Labor den Fall aus einer Höhe von 1,80 m übersteht. Nicht schlecht für diesen Outdoor-Enthusiasten, der erst seit einem Jahr bei MSR ist.



SICHERHEIT UND WISSENSCHAFT

Dank unserer Wasserwissenschaftler sind wir in der Lage, neueste Technik anzuwenden, kompromisslose Prüfungen durchzuführen und letztendlich die besten Wasseraufbereitungslösungen auf dem Markt zu entwickeln. Damit Sie unterwegs bei Ihren Abenteuern immer mit ausreichend Wasser versorgt sind.

SICHERE, BENUTZER-FREUNDLICHE KONSTRUKTION

Dadurch, dass sich das Produkt unterwegs warten lässt bzw. selbstreinigend ist, der Trinkwasserbehälter einen Deckel hat und die Integrität schnell überprüft werden kann, ist es noch sicherer und einfacher anzuwenden.

FORTSCHRITTLICHE FILTERTECHNOLOGIE

Mittelmaß ist ein Fremdwort für uns. Für den Guardian™ Wasserentkeimer entwickelten wir medizinisch unbedenkliche Hohlfasern und setzten so die Messlatte für Trinkwasser unterwegs noch höher.

TESTS MIT LEBENDEN KRANKHEITSERREGERN

Testreihen mit lebenden Mikroben ermöglichen einen schnelleren Bau von Prototypen sowie die Möglichkeit der schnellen Stichprobenprüfung während der Fertigung. All das für eine möglichst hohe Qualitätskontrolle.

EXTERNE PRÜFSTELLEN

Im Unterschied zu den meisten anderen Outdoor-Unternehmen geben wir freiwillig unabhängige Prüfungen in Auftrag, um uns zu vergewissern, dass die NSF-Norm P231 auch mit extrem schmutzigem Wasser erfüllt wird.

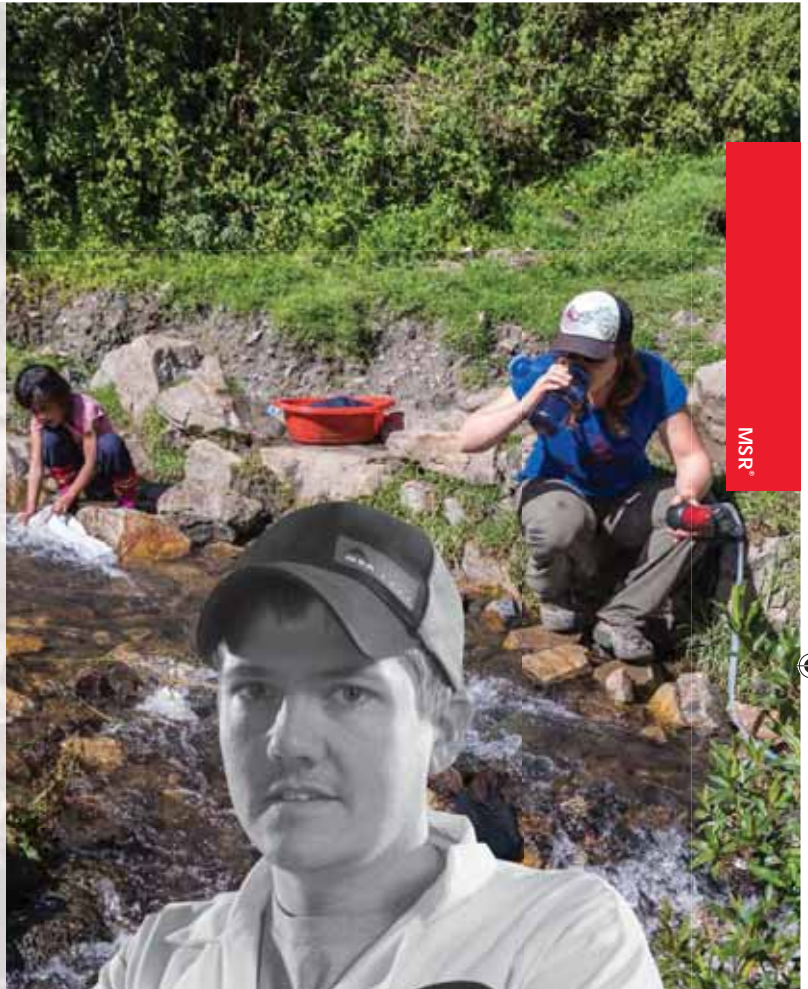

MSR®

ZAC GLEASON

MIKROBIOLOGE, LEITER DES WASSERLABORS

Bei der Entwicklung von Wasserprodukten von MSR spielt Zac mit über 14 Jahren Erfahrung in der Wasseraufbereitung in Forschung und Praxis mit mehr als 85 unterschiedlichen Technologien eine unverzichtbare Rolle. Er vermittelt unseren Wissenschafts- und Produktteams technische Neuheiten, Konstruktionsverfahren und Prüfvorschriften und kann Stunden damit verbringen, Fakten zu verschiedenen Keimen aufzuzählen. An der Gründung unseres neuen Geschäftszweigs MSR Global Health war er ebenfalls federführend beteiligt.

WASSERAUFBEREITUNG

Wir entwickeln bahnbrechende Technologien und halten uns an strenge Prüfkriterien, damit Sie auf Ihren Abenteuerreisen sauberes Trinkwasser haben – von Wasseraufbereitungssystemen mit hoher Kapazität bis zu effizienten Produkten mit Schwerkräftfiltration.

NEU

TRAILSHOT™ MIKROFILTER

MSR®
WASSER

DER NEUE TRAILSHOT™ MIKROFILTER IM TASCHENFORMAT IST LEICHT UND EINFACH ZU VERWENDEN. Er verwandelt Wasser direkt an der Quelle zu Trinkwasser und füllt Wasserflaschen wieder auf. Ob Läufer, Sprinter, Wanderer oder Mountainbiker, alle schätzen das Gleiche: frisches Wasser den ganzen Tag lang, ohne zusätzlich ins Gewicht zu fallen. Mit dem Trailshot können Sportler noch weitere Strecken zurücklegen, ohne sich durch den begrenzten Inhalt einer Wasserflasche einschränken zu müssen.



TREATS UP TO
2,000L

FLOW RATE
1L/60 SEC.

WEIGHT
5.4oz (115g)

TrailShot™ Mikrofilter

ART.-NR.	09385
GEWICHT	145,8 g (5,2 oz)
HERGESTELLT IN	DEN USA MIT MATERIALIEN AUS DEN USA UND ANDEREN LÄNDERN



DIE BESTE LÖSUNG ZUM FILTERN VON WASSER UNTERWEGS

MIT HOCHEFFIZIENTER UND EFFEKTIVER HOHLFASERTECHNOLOGIE

IM TASCHENFORMAT UND LEICHT

Dieser 153 g leichte Mikrofilter lässt sich genauso wie kleine Wasserflaschen, Miniradpumpen, Fahrradschläuche und Müsliriegel in jeder noch so kleinen Tasche unterbringen.

SAUBERES WASSER, DEN GANZEN TAG

Trinken Sie direkt von der Quelle und füllen Sie mehrere Flaschen mit sauberem Wasser wieder auf.

SCHNELL UND EINFACH

Durch die besonders bedienungsfreundliche Konstruktion lassen sich 1-Liter-Flaschen in nur einer Minute auffüllen.

LEICHT ZU REINIGEN

Mit kurzem Schütteln wird die Durchflussrate unterwegs und ohne Werkzeuge wiederhergestellt.

MSR®

WASSER





WASSERAUFBEREITUNG

GUARDIAN™ WASSERENTKEIMER

DER MODERNSTE, TRAGBARE WASSERENTKEIMER DER WELT.

DER GUARDIAN-WASSERENTKEIMER WURDE ENTWICKELT, UM AN BUCHSTÄBLICH JEDEM ORT DER WELT DIE SICHERSTE UND EINFACHSTE ART DER WASSERENTKEIMUNG ZU ERMÖGLICHEN.

Der gemeinsam mit dem US-Militär entwickelte, äußerst fortschrittliche Entkeimer ist jetzt auch für Globetrotter, Wanderer und alle anderen Abenteuerer erhältlich. Eine völlig neue Hohlfasertechnologie bietet die zuverlässigste Art der Entfernung von Krankheitserregern (selbst Viren) auch aus schmutzigem Wasser. Zum ersten Mal werden hier Fasern verwendet, denen selbst Frost nichts anhaben kann. Hinzu kommen das Selbstreinigungssystem und die Kapazität von über 10.000 Litern. So praktisch und einfach kann das Filtern von Wasser unterwegs sein.

ULTIMATIVER SCHUTZ

Fortschrittliche Hohlfaser-Filterpatronen erfüllen die Prüfnormen des US-Militärs zum Entfernen von Viren, Protozoen und Bakterien sowie Sedimenten selbst aus schmutzigstem Wasser.

SELBSTREINIGEND

Das zum Patent angemeldete System ist mit jedem Pumpenhub selbstreinigend. Dadurch wird jegliches Ausspülen oder eine mechanische Filterreinigung zur Aufrechterhaltung des Durchflusses überflüssig.

SCHNELL, EINFACH UND LANGLEBIG

Reinigt 2,5 Liter pro Minute, ohne Chemikalien, Glühbirnen oder Batterien. Fast jede beliebige Wasserquelle ist möglich. Es werden bis zu 10.000+ Liter Wasser gereinigt.

STRAPAZIERFÄHIGE KONSTRUKTION

Hält selbst häufiger Verwendung, Minustemperaturen und extremen Witterungsverhältnissen sowie Stößen stand.



Guardian™ Wasserentkeimer (Pumpe)

ART.-NR.	02370
GEWICHT	490 g (17,3 oz)
HÖHE	21 cm (8,2 in)
DURCHMESSER (MAX)	12 cm (4,7 in)
HERGESTELLT IN	DEN USA MIT MATERIALIEN AUS DEN USA UND ANDEREN LÄNDERN

MSR®

WASSER



MSR
WASSER

ÜBERARBEITET

AutoFlow™ Gravity Mikrofilter

Die überragend praktische Funktionsweise des AutoFlow Gravity Filter hat schon viele Outdoor-Fans vom pumpenlosen Wasserfiltern überzeugt. Inzwischen haben wir nicht nur die lebensmittelechte Innenbeschichtung verbessert, sondern auch die Gesamtkonstruktion. Das Ergebnis ist ein noch kompakterer Filter, der bei leichtem Gewicht nur mit Hilfe von Schwerkraft Wasser filtert.

Im Sortiment ist jetzt auch ein kleinerer 2-Liter AutoFlow-Filter für gewichtsbewusste Rucksackwanderer.

- **Lässt sich kleiner zusammenrollen:** Das neue Reservoir ist aus strapazierfähiger Folie und hat ein verbessertes Verschlussystem für noch praktischeres Verstauen.
- **Besserer Geschmack:** Lebensmittelechte Innenbeschichtung gewährleistet guten Trinkgeschmack.
- **Kein Pumpen:** Kann mithilfe von Schwerkraft ganz von selbst 1,75 Liter Wasser pro Minute filtern.
- **Praktisch:** Kombiniert Sammeln, Speichern und Filtern von Wasser in einem kompakten System.
- **Unterwegs wartbar:** Kann zur vollständigen Wiederherstellung der Durchflussrate mehrfach unkompliziert gereinigt werden.



AutoFlow™ Schwerkraftfilter

	2 LITER	4 LITER
GRÖSSE	2 LITER	4 LITER
ART.-NR.	09591	09590
GEWICHT	300 g (10 oz)	315 g (11,1 oz)
DURCHMESSER	12,7 x 15,6 cm (8,5 x 15 in)	50,8 x 28,7 cm (11,3 x 20 in)
HERGESTELLT IN	DEN USA MIT MATERIALIEN AUS DEN USA UND ANDEREN LÄNDERN	





WASSERAUFBEREITUNG



HyperFlow™ Mikrofilter

Unser leichtester, schnellster und kompaktester Mikrofilter für Pumpen.

- **Superschnell:** Filtert bis zu 3 Liter pro Minute.
- **Ultraleicht:** Wiegt nur 221 g (7,8 oz).
- **Wartung unterwegs möglich:** Kann wiederholt zur vollständigen Wiederherstellung der Durchflussrate gereinigt und ohne Werkzeug vollständig zerlegt werden.
- **Anpassbar:** Der Filter lässt sich direkt an Alpine™ Flaschen, Dromedary® und DromLite™ Taschen, Hydromedary™ Hydrationsysteme und andere Standardflaschen mit breiter Öffnung anschließen.

HyperFlow™ Mikrofilter

ART.-NR.	56500
HERGESTELLT IN	DEN USA MIT MATERIALIEN AUS DEN USA UND ANDEREN LÄNDERN



MiniWorks® EX

Dieser robuste und einfach zu wartende Mikrofilter ist seit über 20 Jahren unsere erfolgreichste Konzeption. Für Tageswanderungen bis zu längeren Expeditionen gleichermaßen geeignet.

- **Langlebig:** Robustes Keramikelement filtert bis zu 2.000 Liter.
- **Fester Aktivkohlekern:** Verhindert unangenehmen Geschmack und Geruch und entfernt viele chemische Verunreinigungen.
- **Hohe Durchflussrate:** AirSpring Accumulator™ erhöht die Filtergeschwindigkeit auf bis zu 1 Liter pro Minute.
- **Unterwegs wartbar:** Kann wiederholt zur vollständigen Wiederherstellung der Durchflussrate gereinigt und ohne Werkzeug vollständig zerlegt werden.
- **Benutzerfreundlich:** Zum Anschluss an Dromedary® Taschen, Alpine™ Flaschen und andere Flaschen mit breiter Öffnung.

MiniWorks® EX

ART.-NR.	56425
HERGESTELLT IN	DEN USA MIT MATERIALIEN AUS DEN USA UND ANDEREN LÄNDERN

MSR®
WASSER



SweetWater™ Mikrofilter

Leicht zu bedienender Filter mit schneller Pumpe. Eine ausgezeichnete Wahl für alle Rucksacktouren.

- **Schnell und leicht:** Pumpet mehr als 1 Liter pro Minute.
- **Granulierte Aktivkohle:** Entfernt unangenehmen Geschmack und chemische Verunreinigungen.
- **Kompakt und leicht:** Griff lässt sich zusammenklappen und spart Platz.
- **Einfache Reinigung:** Verstopfter Filter wird durch einfaches Bürsten gereinigt.

SweetWater™ Mikrofilter

ART.-NR.	02237
HERGESTELLT IN	DEN USA MIT MATERIALIEN AUS DEN USA UND ANDEREN LÄNDERN



SweetWater™ Purifiersystem

Komplettes Wasser-Purifiersystem. Ideal für die Verwendung in Entwicklungsländern und beliebten Wildnisgebieten.

- **Jodfrei:** Kein unangenehmer Jodgeschmack und kein Gesundheitsrisiko.
- **Granulierte Aktivkohle:** Entfernt chemische Verunreinigungen.
- **Schnell und leicht:** Pumpet mehr als 1 Liter pro Minute.
- **Kompakt und leicht:** Der Griff lässt sich zusammenklappen, und das ganze System wiegt nur 397 g (14 oz).
- **Enthält:** SweetWater Mikrofilter und SweetWater Purifier Solution.

SweetWater™ Purifiersystem

ART.-NR.	02241
HERGESTELLT IN	DEN USA MIT MATERIALIEN AUS DEN USA UND ANDEREN LÄNDERN





AUFBEWAHRUNG

Die Wassertransport- und Wasserspeichertaschen sind speziell für Outdoor-Einsätze und Expeditionen konzipiert. Sie zeichnen sich durch ihre kompakte, effiziente Größe aus und funktionieren extrem zuverlässig.



MSR®
WASSER

ÜBERARBEITET

DromLite™ Taschen

DromLite-Taschen haben trotz extrem kleinem Packmaß eine sehr große Kapazität. Hinzu kommt ein sehr geringes Gewicht, wodurch sie praktisch überall hin mitgenommen werden können. Sie sind aus leichter, robuster Folie und perfekt für Basecamp-Reservoirs oder Duschen bei längeren Erkundungen in der Wildnis.

- **Extrem kompakt:** Hohe Kapazität bei kleinem Packmaß.
- **Leicht:** Leichtgewichtige, strapazierfähige Folie, ideal für gewichtsparende Einsätze.
- **Sichere Befestigung:** Kann noch leichter an Gepäck oder Bäumen aufgehängt werden.
- **Strapazierfähig:** Aus robuster Folie und mit HF-geschweißten Nähten.
- **Gefahrloser Trinkgenuss:** BPA-frei:

DromLite™ Taschen			
GRÖSSE	2 LITER	4 LITER	6 LITER
ART.-NR.	09583	09584	09585
HERGESTELLT IN	DEN USA MIT MATERIALIEN AUS DEN USA UND ANDEREN LÄNDERN		

ÜBERARBEITET

Dromedary® Taschen

Die Dromedary-Taschen sind nach wie vor die robusteste Lösung für Wasserspeicher auf Expeditionen und Ausflüge in die wilde Natur. Trotz der überarbeiteten Konstruktion und der leichteren Bauweise ist das Außenmaterial so robust wie eh und je. Selbst die lebensmittelechte Innenbeschichtung ist noch besser geworden.

- **Hohe Strapazierfähigkeit:** Strapazierfähiges 1000D-Gewebe hält Temperaturen unter null Grad genauso Stand wie Siedetemperaturen. Dabei ist es jetzt hydrophobisch und noch leichter.
- **Besserer Geschmack:** Neue, lebensmittelechte Innenbeschichtung gewährleistet guten Trinkgeschmack.
- **Überarbeiteter Deckel:** Neue, flachere 3-in-1-Verschlusskappe ermöglicht einfaches Auffüllen, Trinken und Eingießen.
- **Sichere Befestigung:** Verbessertes Gewebe und neue Ösenstellen machen das Befestigen und Aufhängen noch leichter.
- **Gefahrloser Trinkgenuss:** BPA-frei:

Dromedary® Taschen			
4 LITER	6 LITER	10 LITER	
ART.-NR.	09586	09587	09588
HERGESTELLT IN	DEN USA MIT MATERIALIEN AUS DEN USA UND ANDEREN LÄNDERN		



ZUBEHÖR



NEU

TrailShot™ Ersatzfilterpatrone

Erhöht die Durchflussrate des TrailShot-Mikrofilters.

TrailShot™ Ersatzfilterpatrone

ART.-NR. 09592

HERGESTELLT IN

DEN USA MIT MATERIALIEN AUS DEN USA UND ANDEREN LÄNDERN



Guardian™ Jahreswartungskit

Sorgt für jahrelange, zuverlässige Leistung.

Guardian™ Jahreswartungskit

02405

DEN USA MIT MATERIALIEN AUS DEN USA UND ANDEREN LÄNDERN



Guardian™ Ersatzvorfilter

Mit Vorfilter-Schwimmer.

Guardian™ Ersatzvorfilter

02408

DEN USA MIT MATERIALIEN AUS DEN USA UND ANDEREN LÄNDERN



Guardian™ Ersatz- Doppelschlauch

Einlass- und Auslassschlauch für Schmutzwasser (verbunden).

Guardian™ Ersatz-Doppelschlauch

02406

DEN USA MIT MATERIALIEN AUS DEN USA UND ANDEREN LÄNDERN

MSR

WASSER



Guardian™ Ersatzfilterpatrone

Ersatz-Hohlfaser-Filterpatrone. Mit Deckel des Trinkwasserbehälters.

Guardian™ Ersatzpatrone für Filter

ART.-NR. 02407

HERGESTELLT IN DEN USA MIT MATERIALIEN AUS DEN USA UND ANDEREN LÄNDERN



HyperFlow™ Mikrofilter Ersatzfilterpatrone

Verbesserte Durchflussraten mit neuer Hohlfaser-Filterpatrone.

HyperFlow™ Mikrofilter-Ersatzpatrone

56506

KOREA



HyperFlow™ Mikrofilter- Wartungskit

Zur regelmäßigen Wartung.

HyperFlow™ Mikrofilter-Wartungskit

56508

CHINA





AutoFlow™ Gravity Filter-Ersatzpatrone

Ersatzpatrone für Hohlfaserfilter.

AutoFlow™ Gravity Filter-Ersatzpatrone

ART.-NR. 06201

HERGESTELLT IN KOREA



MiniWorks®/WaterWorks-Ersatzschlauch

Ersatz für Einlassschläuche.

MiniWorks®/WaterWorks-Ersatzschlauch

56429

FRANKREICH



MiniWorks®/WaterWorks-Keramikelement

Ersatzelement zur Erhöhung der Durchflussrate älterer Modelle.

MiniWorks®/WaterWorks-Keramikelement

56453

DEN USA MIT MATERIALIEN AUS DEN USA UND ANDEREN LÄNDERN



WASSER



MiniWorks®/WaterWorks-Wartungskit

Zur regelmäßigen Wartung.

MiniWorks®/WaterWorks-Wartungskit

ART.-NR. 56002

HERGESTELLT IN DEN USA MIT MATERIALIEN AUS DEN USA UND ANDEREN LÄNDERN



Hydrationskit

Wandelt jede Dromedary® oder DromLite™ Tasche in ein freihändiges Trinksystem um.

Hydrationskit

57060

DEN USA MIT MATERIALIEN AUS DEN USA UND ANDEREN LÄNDERN



SweetWater™ Filterpatrone

Ersatzfilterpatrone für den SweetWater-Mikrofilter.

SweetWater™ Ersatzfilterpatrone

02213

DEN USA MIT MATERIALIEN AUS DEN USA UND ANDEREN LÄNDERN



SweetWater™ SiltStopper™

Austauschbarer 25-Mikrometer-Vorfilter. Kann mit jedem Filter von MSR® verwendet werden.

SweetWater™ SiltStopper™

ART.-NR. 02214

HERGESTELLT IN DEN USA MIT MATERIALIEN AUS DEN USA UND ANDEREN LÄNDERN



SweetWater™ SiltStopper™ Ersatzfilterpatrone

SweetWater™ Siltstopper™ Ersatzfilter

02215

DEN USA MIT MATERIALIEN AUS DEN USA UND ANDEREN LÄNDERN



SweetWater™ Purifizierlösung

Ersatzlösung zur Vireninaktivierung mit SweetWater™ Mikrofiltern.

SweetWater™ Purifizierlösung

02216

DEN USA





ZUBEHÖR



Trinkbehälterverschluss

Ersatzverschlusskappe für CloudLiner™ und Hydromedary™ Trinktaschen.

Trinkbehälterverschluss

ART.-NR. 457065

HERGESTELLT IN TAIWAN



Quick-Connect-Verschluss

Fungiert als Adapter zum Anschließen des HyperFlow™ Mikrofilters an jede Standardflasche mit breiter Trinköffnung oder als Trinkdeckel.

Quick-Connect-Verschluss

06957

IRLAND



ÜBERARBEITET

3-in-1-Verschluss

Flachere 3-in-1-Verschlusskappe ermöglicht einfaches Auffüllen, Trinken und Eingießen.

3-in-1-Verschluss

09589

TAIWAN



Wasserhahnverschluss

Mit diesem drehbaren, leicht zu reinigenden und vielseitig verwendbaren Wasserhahnverschluss kann der Wasserfluss beliebig eingestellt werden.

Wasserhahnverschluss

ART.-NR. 357101

HERGESTELLT IN DEN USA MIT MATERIALIEN AUS DEN USA UND ANDEREN LÄNDERN



Inline-Ventil

Bietet die Sicherheit eines Schließventils mit einem geraden, flachen Schlauchende, das sich nicht verfängt und problemlos in Packs mit isolierter Schulterriemenführung passt.

Inline-Ventil

06699

KANADA

MSR®

WASSER

**MSR® TECHNISCHE DATEN FÜR WASSERLÖSUNGEN**

Modell	TrailShot™ Mikrofilter	Guardian™ Wasserentkeimer	AutoFlow™ Schwerekraftfilter	HyperFlow™ Mikrofilter	MiniWorks™ EX	SweetWater™ Mikrofilter	SweetWater™ Purifiersystem
ART.-NR.	09385	02370	21/41 09591/09590	56500	56425	02237	02241
ABMESSUNGEN/ BAUWEISE							
Gewicht	115 g (5,4 oz)	490 g (17,3 oz)	300 g/315 g (10 oz/11,1 oz)	221 g (7,8 oz)	456 g (16 oz)	320 g (11 oz)	397 g (14 oz)
Abmessungen	15,25 x 6,1 cm (6 x 2,4 in)	21 x 12 cm (8,2 x 4,7 in)	10 x 15 cm (4 x 6 in)	17,8 x 8,3 cm (7 x 3,5 in)	19 x 7 cm (7,5 x 2,75 in)	19 x 5 cm (7,5 x 2 in)	19 x 5 cm (7,5 x 2 in)
Filtermatrix	Hohlfaser	Hohlfaser	Hohlfaser	Hohlfaser	Keramik	Silica-Tiefenfilter	Silica-Tiefenfilter
Porengröße des Filters	0,2 Mikrometer	0,02 Mikrometer	0,2 Mikrometer	0,2 Mikrometer	0,2 Mikrometer	0,2 Mikrometer	0,2 Mikrometer
EFFEKTIV GEGEN							
Protozoen	✓	✓	✓	✓	✓	✓	✓
Bakterien	✓	✓	✓	✓	✓	✓	✓
Viren	NEIN	✓	NEIN	NEIN	NEIN	NEIN	✓
Partikel	✓	✓	✓	✓	✓	✓	✓
Geschmack/Geruch*	NEIN	NEIN	NEIN	NEIN	✓	✓	✓
LEISTUNG							
Durchflussmenge (Liter pro Minute)	1 Liter pro Minute	2,5 Liter pro Minute	1,75 Liter pro Minute	3 Liter pro Minute	1 Liter pro Minute	1+ Liter pro Minute	1+ Liter pro Minute
Durchflussmenge (Hübe pro Liter)	--	30 - 35	Kein Pumpen	20	80 - 90	70 - 80	70 - 80
Haltbarkeit der Patrone	2.000 Liter	10.000+ Liter	1.500 Liter	1.000 Liter	2.000 Liter	750 Liter	750 Liter
Kann unterwegs gereinigt werden.	✓	Selbstreinigend	✓	✓	✓	✓	✓
Kann unterwegs gewartet werden.	✓	✓	✓	✓	✓	NEIN	NEIN
EXTRAS/ EIGENSCHAFTEN							
Hebelwirkung (Pumpen)	✓	✓	Kein Pumpen	NEIN	✓	✓	✓
Wasserflaschenadapter	NEIN	✓	✓	✓	✓	✓	✓
Anzeige für Patronenwechsel	NEIN	✓	✓	✓	✓	✓	✓

MSR®
WASSER**MSR® TECHNISCHE DATEN FÜR DROMEDARY-TASCHEN**

DROMLITE™ TASCHEN	FASSUNGSVERMÖGEN	ART.-NR.	GEWICHT	ABMESSUNGEN
	2 Liter	09583	130 g (4,6 oz)	22 x 40 cm (8,5 x 15,6 in)
	4 Liter	09584	145 g (5,1 oz)	25,4 x 46,5 cm (10 x 18,3 in)
	6 Liter	09585	162 g (5,7 oz)	28,7 x 52,3 cm (11,3 x 20,6 in)
DROMEDARY™ TASCHEN	FASSUNGSVERMÖGEN	ART.-NR.	GEWICHT	ABMESSUNGEN
	4 Liter	09586	196 g (6,9 oz)	25,4 x 46,5 cm (10 x 18,3 in)
	6 Liter	09587	247 g (8,7 oz)	28,7 x 52,3 cm (11,3 x 20,6 in)
	10 Liter	09588	284 g (10 oz)	31,8 x 58,4 cm (12,5 x 23 in)

MSR KOCHER

BLEIBENDE INNOVATION.

Die Tatsache, dass Kocher von MSR seit Jahrzehnten Maßstäbe für Innovation setzen, ist kein Zufall. Unser Kochersystem Reactor® ist deshalb der schnellste Backcountry-Kocher der Welt, weil wir uns so vehement für die Ausrüstung von Bergsteigern einsetzen. Unsere WhisperLite™ Kocher sind seit jeher bekannt für ihre unübertroffene Zuverlässigkeit, die für MSR so wichtig ist. Der Fokus auf Qualität wird auch in Zukunft zu den zuverlässigsten, hochwertigen Outdoor-Kochern führen, die jemals auf dem Markt waren.



DOUG SANDERS **CATEGORY MANAGER KOCHER**

Dougs klare Vision für unsere Kocherreihe ist das Ergebnis seiner Leidenschaft für Rucksackwanderungen und seiner früheren Erfahrung als Luftfahrt-Ingenieur. Nachdem er eine Weile lang Heckflügel für Boeing konstruiert hatte, wechselte er vor 20 Jahren zu Outdoor-Produkten. Sein Wissen in den Bereichen Verbraucherbedürfnisse, Fertigung, Beschaffung und Vermarktung macht ihn zu einem äußerst versierten Fachmann. Übrigens ist er auch ein sehr netter Kerl.



BEWÄHRTE LEISTUNG. EINFACHE WAHL.

Unerreichte Zuverlässigkeit ist seit langem das Markenzeichen jedes MSR-Kochers. Nun ist es noch leichter für Ihre Kunden, den richtigen Kocher zu finden. Unsere neue Produkteinteilung erleichtert die Auswahl. Jetzt ist es möglich, nach Brennstofftyp auszuwählen und gleichzeitig den Leistungsfaktor zu berücksichtigen. So finden Ihre Kunden schnell einen Kocher, der ihren Kochgewohnheiten entspricht. Je nachdem, ob es ihnen darauf ankommt, schnell Wasser kochen zu können oder Gemüse für ein leckeres Essen kurz anzubraten.

	SIEDEN	KOCHEN	KÖCHELN
	Überragende Geschwindigkeit und Effizienz für Ein-Topf-Mahlzeiten, die von Alpinisten und Minimalisten bevorzugt werden.	Breitere Brenner und eine gewisse Flammenkontrolle. Perfekt für alle, die verschiedene Mahlzeiten mit ein oder zwei Töpfen zubereiten wollen.	Genauere Köchelkontrolle und Stabilität für große Töpfe, die erste Wahl für Bergführer und Outdoor-Küchenchefs.
KARTUSCHENBRENNSTOFF	Reactor® WindBurner™ PocketRocket™ 2	SuperFly™	WindPro™ 2
FLÜSSIGBRENNSTOFF	XGK™ EX	WhisperLite™ WhisperLite™ Universal WhisperLite™ International	Dragonfly®

MSR®



LINDEN KLEIN KONSTRUKTEUR

Schon während seiner Unizeit interessierte sich Linden nicht nur für Wissenschaft und Konstruktion, sondern auch für Skifahren. Inzwischen arbeitet er seit über zehn Jahren daran, die hochwertigen Kocher von MSR immer wieder zu revolutionieren. Als Tourengänger, der gerne eine heiße Tasse Kaffee genießt, war Linden entscheidend an der Konstruktion unserer Druckregulierer beteiligt. Sie verleihen unseren Kochersystemen selbst unter rauen Bedingungen höchste Zuverlässigkeit.



KOCHER-SYSTEME

Reactor® Kochersysteme bringen Wasser so schnell zum Kochen und Schnee zum Schmelzen, wie keine anderen, vergleichbaren Kocher auf dem Markt. Ihre außergewöhnliche Leistung ist selbst unter Extrembedingungen gewährleistet. Weder Wind noch Kälte oder extreme Höhenlagen können diesen Kochern etwas anhaben.



SIEDEN

Reactor® Kochersystem (1,0 Liter)

Unser kleinstes Reactor-System ist ideal für Solotouren oder Touren zu zweit, wenn die Leistung eines Reactor Kochersystems in der kleinstmöglichen Konfiguration gewünscht ist.

Reactor® Kochersystem (1,0 Liter)

ART.-NR. 06899

HERGESTELLT IN DEN USA MIT MATERIALIEN AUS DEN USA UND ANDEREN LÄNDERN

SIEDEN

Reactor® Kochersystem (1,7 Liter)

Das Original: Reactor Kochersystem für zwei bis drei Personen, groß genug zum Schmelzen von Schnee und doch klein genug, um überall mitgeführt zu werden.

Reactor® Kochersystem (1,7 Liter)

06640

DEN USA MIT MATERIALIEN AUS DEN USA UND ANDEREN LÄNDERN



SIEDEN

Reactor® Kochersystem (2,5 Liter)

Unser größtes Reactor Kochersystem ist am besten für Gruppen von zwei bis vier Personen geeignet. Perfekt geeignet zum Schneeschmelzen dank größeren Topfumfangs.

Reactor® Kochersystem (2,5 Liter)

06903

DEN USA MIT MATERIALIEN AUS DEN USA UND ANDEREN LÄNDERN



Reactor® Kaffeepresse-Set

Mit einer geätzten Edelstahl-filterscheibe für maximale Strapazierfähigkeit, einfache Reinigung und leckeren Kaffee ohne Satz. Das Set lässt sich flach zusammenlegen und leicht verstauen.

Reactor® Kaffeepresse-Set

GRÖSSE	1 Liter	1,7 Liter
ART.-NR.	06905	06906
HERGESTELLT IN	TAIWAN	



Reactor® Hängeset

Der schmale Standfuß und das Schiebepannersystem sorgen für maximale Stabilität. Ideal für Kletter-, Berg-, Ski- und Schneeschuhtouren. Für Reactor-Systeme jeder Größe geeignet.

Reactor® Hängeset

EINHEITSGRÖSSE	06926
HERGESTELLT IN	DEN USA MIT MATERIALIEN AUS DEN USA UND ANDEREN LÄNDERN

MSR®
KOCHER



Reactor® Topf (1,0 Liter)

Unser kleinster Reactor-Topf, perfekt für Einzel-Touren mit geringem Gewicht oder wenn nur wenig Platz im Gepäck übrig ist.

Reactor® Topf (1,0 Liter)

ART.-NR.	06900
HERGESTELLT IN	THAILAND



Reactor® Topf (1,7 Liter)

Der größere Reactor-Topf (1,7 Liter) ist ideal für zwei bis drei Personen und zum Schmelzen von Schnee.

Reactor® Topf (1,7 Liter)

ART.-NR.	06901
HERGESTELLT IN	THAILAND



Reactor® Topf (2,5 Liter)

Unser größter Reactor-Topf ist ideal, um größere Mengen Schnee zu schmelzen und Wasser für kleinere Gruppen schnell zum Kochen zu bringen.

Reactor® Topf (2,5 Liter)

ART.-NR.	02166
HERGESTELLT IN	THAILAND



KOCHER-SYSTEME



Das windsichere Design des WindBurner® Kochers sorgt für schnelles Kochen auch bei Wetter, in dem andere Kocher versagen. Diese Performance kombiniert mit weiteren Funktionen macht diesen Kocher zur unverzichtbaren Ausrüstung. Zusätzliches Kochgeschirr und Sonderzubehör machen den Kocher noch vielseitiger.



SIEDEN

WindBurner® Persönliches Kochersystem (1 Liter)

Unser windsicheres, persönliches Kochersystem bietet überragende Leistung bei allen Witterungsbedingungen für ein oder zwei Personen, minimalistisches Kochen und schnelles Aufbrühen.

WindBurner® Persönliches Kochersystem (1 Liter)	
GRÖSSE	1 Liter
FARBE	 
ART.-NR.	09220 06592
HERGESTELLT IN	DEN USA MIT MATERIALIEN AUS DEN USA UND ANDEREN LÄNDERN



SIEDEN

WindBurner® Kochersystem (1,8 Liter)

Unser 1,8-Liter-Kochersystem ist perfekt für zwei bis drei Personen und sowohl für Backcountry- als auch Wochenend-Camping ideal zum Kochen von einfachen Gerichten und Erhitzen von Getränken.

WindBurner® Kochersystem (1,8 Liter)	
GRÖSSE	1,8 Liter
FARBE	
ART.-NR.	07299
HERGESTELLT IN	DEN USA MIT MATERIALIEN AUS DEN USA UND ANDEREN LÄNDERN

MSR®
KOCHEK



WindBurner® Zusatztopf (1 Liter)

1 Liter Zusatztopf für unser windsicheres, persönliches Kochersystem, perfekt für eine zweite oder dritte Person. Damit können mehrere Personen denselben Brenner verwenden. Mit Kartuschenstandfuß und Schüssel.

WindBurner® Zusatztopf (1 Liter)	
GRÖSSE	1 Liter
FARBE	
ART.-NR.	09221
HERGESTELLT IN	THAILAND



WindBurner® Zusatztopf (1,8 Liter)

Der größere Topf ist vielseitig mit dem WindBurner-System verwendbar und verleiht der Grundausstattung noch mehr Möglichkeiten. Mit Kartuschenstandfuß und Schüssel.

WindBurner® Zusatztopf (1,8 Liter)	
GRÖSSE	1,8 Liter
FARBE	
ART.-NR.	05801
HERGESTELLT IN	THAILAND



WindBurner® Bratpfanne

Diese Pfanne ist perfekt für Brat- und Gargerichte sowie kurzes Anbraten. Sie verwandelt den WindBurner-Kocher in ein vielseitiges Gourmet-Kochgerät.

WindBurner® Bratpfanne

GRÖSSE	20 cm (8 in)
ART.-NR.	06579
HERGESTELLT IN	THAILAND



WindBurner® Hängeset

Ideal für Kletter-, Berg-, Ski- und Schneeschuhtouren. Geeignet für 1,0 Liter und 1,8 Liter WindBurner-Kochersysteme.

WindBurner® Hängeset

ART.-NR.	09222
HERGESTELLT IN	DEN USA MIT MATERIALIEN AUS DEN USA UND ANDEREN LÄNDERN



MSR®
KOCHER

WindBurner® Kaffeepresse-Set

Mit diesen Pressen wird Ihr WindBurner-Kochersystem in eine schnelle, windsichere Brühmaschine verwandelt.

WindBurner® Kaffeepresse-Set

GRÖSSE	1 LITER	1,8 LITER
ART.-NR.	09223	09312
HERGESTELLT IN	TAIWAN	





KONVENTIONELLE KARTUSCHENKOCHER

Die MSR-Kartuschenkocher bieten große Leistung in einem kompakten Design. Sie sind für Outdoor-Mahlzeiten konzipiert und einfach zu verwenden. Jeder Kocher ist konzipiert, um bestimmte Bedürfnisse zu decken: von ultraleicht über schnelle Kochleistung bis zu Köcheigenschaften.



NEU

SIEDEN

PocketRocket™ 2

Der Kocher PocketRocket™ 2 der nächsten Generation ist die logische Weiterentwicklung eines bereits erfolgreichen Kochers. Er ist jetzt noch leichter, kleiner und noch vielseitiger verwendbar. Dennoch ist er sehr leicht zu bedienen und kocht extrem schnell, was ihn zum beliebtesten Kocher seiner Klasse macht.

Er ist ideal für alle, die zum ersten Mal einen Kocher kaufen, ob für Langstreckenwanderungen oder Outdoor-Abenteuer, bei denen es auf leichtes Gewicht und Zuverlässigkeit ankommt.

- **Leichter:** Bei nur 73 g (2,6 oz) fällt der Kocher beim Gepäck kaum ins Gewicht.
- **20 % kompakter:** Dank der neuen Klappfunktion ist dieser Kocher so klein, dass er in einen Titan™ Becher von MSR passt.
- **Schnell:** Bringt 1 Liter Wasser in nur 3,5 Minuten zum Kochen.
- **Stabil:** Der neue, robuste Topfhalter ist jetzt für noch mehr unterschiedliche Topfgrößen geeignet.
- **Enthält:** Ultraleichter Hartschalen-Case schützt Kochgeschirr und mehr.

PocketRocket™ 2

ART.-NR. 09885

HERGESTELLT IN KOREA



KÖCHELN

WindPro™ 2

Ausgezeichnete Stabilität bei externen Kartuschen für höchste Effizienz bei niedrigen Temperaturen.

- **Invertierte Flüssigbrennstoffzufuhr:** Invertierbare Kartusche ermöglicht die Nutzung des Kochers mit Flüssigbrennstoff für bessere Leistung bei kalter Witterung und niedrigem Brennstoffstand.
- **Externer Brenner:** Noch stabiler zur Verwendung mit großen Töpfen (bis 25,4 cm Durchmesser) und mit Windschutz: kompatibel mit Outdoor-Backöfen.
- **Leicht:** Wiegt nur 187 g (6,6 oz).

WindPro™ 2

06637

DEN USA MIT MATERIALIEN AUS DEN USA UND ANDEREN LÄNDERN

MSR® KOCHER



AUTOSTART ZÜNDER

KOCHEN

SuperFly™ und SuperFly mit AutoStart™

Universalhalterung ist kompatibel mit unterschiedlichen Kartuschenbrennstoffen.

- **Universell:** Das Multi-Mount™ Verbindungsstück ist mit den meisten in- und ausländischen Kartuschen kompatibel.
- **Schnell:** 3 Minuten Siedezeit.
- **Flammenregler:** Streut die Hitze und bietet dadurch eine bessere Kochleistung.
- **Vollständige Flammenregulierung:** Von Köcheln bis Sieden.
- **Anzünden ohne Streichhölzer:** Der SuperFly-Kocher mit AutoStart besitzt einen Drucktastenzünder.

SuperFly™ und SuperFly mit AutoStart™

ART.-NR. 06642

06641 (MIT AUTOSTART)

HERGESTELLT IN DEN USA MIT MATERIALIEN AUS DEN USA UND ANDEREN LÄNDERN



KOCHEN

WhisperLite™ Universal

Der effektivste Hybridbrennstoffkocher aller Zeiten und der weltweit erste mit optimaler Leistung bei Kartuschen- und unterschiedlichen Flüssigbrennstoffen.

- **Hybridbrennstoff:** Für Feuerzeugbenzin, Kerosin und bleifreies Benzin.
- **Kartuschen-Flüssigbrennstoffzufuhr:** Invertierbare Kartusche ermöglicht die Nutzung des Kochers mit Flüssigbrennstoff für bessere Leistung bei kalter Witterung und niedrigem Brennstoffstand.
- **Bahnbrechende Leistung:** Mit AirControl™ Technologie, die das optimale Brennstoff-Luft-Gemisch für jeden Brennstoff wählt.
- **Leicht und stabil:** Leichter, gezackter Edelstahlständer sorgt für hervorragende Stabilität.
- **Einfache Wartung:** Düsenwechsel und regelmäßige Wartungsarbeiten sind besonders einfach.

WhisperLite™ Universal

06631

(EURO COMBO) 06632

DEN USA MIT MATERIALIEN AUS DEN USA UND ANDEREN LÄNDERN



FLÜSSIGBRENNSTOFFKOCHER

Flüssigbrennstoffkocher von MSR sind der Gipfel der Zuverlässigkeit. Diese bewährten Helfer sind und bleiben unverzichtbar für Rucksackwanderer, Bergführer und Outdoor-Küchenchefs in jeder Jahreszeit für ihre Stabilität bei großen Töpfen, Brennstoffflexibilität und zuverlässige Konstruktion.



SIEDEN

XGK™ EX

Der zuverlässigste, extrem leistungsfähige Mehrstoffkocher am Markt.

- **Mehrstoffkocher:** Für Reinbenzin, Kerosin, Diesel, Flugzeugbenzin und bleifreies Autobenzin.
- **Unübertroffene Zuverlässigkeit:** Shaker Jet-Technologie und einzigartige Brennstoffzufuhr sorgen für rückstandsfreies Abbrennen des Brennstoffs.
- **Robuste Bauweise:** Für außerordentliche Stabilität und dauerhafte Strapazierfähigkeit konstruiert.
- **Schnell:** Bringt Wasser in nur 2,8 Minuten zum Kochen.

XGK™ EX

ART.-NR. 06639

HERGESTELLT IN DEN USA



KÖCHELN

DragonFly®

Unschlagbare Zuverlässigkeit und Vielseitigkeit für die verschiedensten Mahlzeiten und Gruppengrößen.

- **Unübertroffene Flammenregulierung:** Doppelventil-Technologie für präzise Flammenregelung vom Köcheln bis zum Sieden.
- **Extrabreite Topfhalter:** Bieten problemlos Platz für MSR-Töpfe oder Pfannen mit einem Durchmesser von bis zu 25,4 cm (10 in).
- **Mehrstoffkocher:** Für Reinbenzin, Kerosin, bleifreies Normalbenzin, Diesel und Flugbenzin.
- **Effizient:** Der hängende Brennerkopf macht starkes, heißes Brennen möglich, während weniger Wärme an den Boden abgegeben wird.
- **Wartung unterwegs möglich:** Shaker Jet™ Technologie für einfaches Reinigen und Wartung unterwegs.

DragonFly®

06644

(EURO COMBO) 11776

DEN USA MIT MATERIALIEN AUS DEN USA UND ANDEREN LÄNDERN

MSR®
KÖCHER



KOCHEN

WhisperLite™ International

Legendäre Mehrstoffleistung bei Flüssigbrennstoffkochern - jetzt noch besser.

- **Mehrstoffkocher:** Für Feuerzeugbenzin, Kerosin und bleifreies Benzin.
- **Leicht und stabil:** Leichter, gezackter Edelstahlständer sorgt für hervorragende Stabilität.
- **Bewährt:** Das selbe Grundprinzip, das sich weltweit seit Jahrzehnten bewährt hat.
- **Einfache Wartung:** Düsenwechsel und regelmäßige Wartungsarbeiten sind besonders einfach.

WhisperLite™ International

ART.-NR. 06634

EURO COMBO 06635

HERGESTELLT IN DEN USA MIT MATERIALIEN AUS DEN USA UND ANDEREN LÄNDERN





KOCHER-SET

NEU

PocketRocket™ Kocher-Set

Das PocketRocket Kocher-Set basiert auf unserem meist verkauften Kocher und enthält alles, was Sie für Ihr Outdoor-Abenteuer für zwei Personen brauchen. Das Kocher-Set ist eine Kombination der schnellen Kochleistung des PocketRocket-Kochers mit unserem leichtesten und kompaktesten Kochset für zwei Personen plus Besteck für das ultimative, platzsparende und bequeme Kit für Rucksack-Duos.

- **Schnell siedend:** Bringt 1 Liter Wasser in 3,5 Minuten zum Kochen.
- **Leicht:** Wiegt nur 732 g (25,8 oz).
- **Kompakt:** Stapelbares Design für einfaches und praktisches Verstauen.
- **Enthält:** PocketRocket-Kocher, hartanodisierter Aluminiumtopf (2 Liter), DeepDish™ Schüsseln*, (2) 370 ml Doppelwand-Isobecher*, transparenter Siebdeckel*, (2) Klapp-Göffel*.

*BPA-frei



PocketRocket™ Kocher-Set

ART.-NR. 09917

HERGESTELLT IN KOREA

BRENNSTOFF

Brennstoffe von MSR entsprechen den absolut höchsten Standards. Sie sind frei von Zusätzen, die den Brenner verstopfen könnten. Ihre leistungsstarken Mischungen brennen sauberer und verhalten sich bei niedrigen Temperaturen besser als alle anderen Brennstoffe auf dem Markt.



MSR® Brennstoffflaschen

Mit allen Flüssigbrennstoffkochern von MSR verwendbar.

- **Luftdicht:** Brennstoffe halten länger, weil keine Luft eintreten und den Inhalt negativ beeinflussen kann.
- **Robust:** Hergestellt aus einem Stück fließepresstem Aluminium, um undichte Stellen zu eliminieren.

MSR® IsoPro™

Unser besonders hochwertiges, rückstandsfreies Brennstoffgemisch liefert optimale Leistung unter schwierigen Bedingungen.

- **Drei Größen:** Kartuschen mit 110 g (4 oz), 226 g (8 oz) und 450 g (16 oz) passend für jeden Kocher und jeden Einsatz. 113 g (4 oz) Kartuschen passend für die Kochersysteme 1.0 Liter Reactor™ und WindBurner™.
- **Überragende Leistung:** 80/20-Mischung aus Isobutan und Propan sorgt während der gesamten Kartuschenlebensdauer selbst bei niedrigen Temperaturen für überragende und gleichmäßige Brennleistung.
- **Umweltfreundlich:** Wartungs- und rückstandsfreie Verbrennung.
- **Filtermessring:** Eingebauter Schwimmer misst die Restmenge des Brennstoffs (für 110 g/4 oz und 226 g/8 oz Kartuschen).

MSR® Brennstoffflaschen

GRÖSSE	325 ml (11 oz)	590 ml (20 oz)	887 ml (30 oz)
ART.-NR.	11830	11831	11832
HERGESTELLT IN	CHINA		

MSR® IsoPro™

110 g (4 oz)	226 g (8 oz)	450 g (16 oz)
06928	06834	04590
KOREA		

MSR®
KOCHER

ZUBEHÖR



AutoStart™ Zünder

Zur Verwendung mit dem SuperFly™ Kocher.

AutoStart™ Zünder

311703
KOREA



Universeller Kartuschenstandfuß

Geeignet für alle Kartuschen weltweit durch extrem stabile, breite Basis und anpassbares, universelles Adaptersystem.

Universeller Kartuschenstandfuß

ART.-NR. 05346
HERGESTELLT IN TAIWAN



Stabiler Wärmereflektor mit Windschutz

Der Reflektor verkürzt die Kochzeiten, wobei der Windschutz die Leistung unter böigen Bedingungen verbessert. Für alle Flüssigbrennstoffkocher oder den Kartuschenkocher WindPro™ von MSR geeignet.

Stabiler Wärmereflektor mit Windschutz

ART.-NR. 11812
HERGESTELLT IN DEN USA



MSR® Brennstoffpumpen

Die leichtesten und zuverlässigsten Pumpen auf dem Markt.

- **Strapazierfähig:** Robustes Design, durch Fiberglas verstärktes Polymer, doppelte Pumpleistung.
- **Einfache Anwendung:** Innovatives Ventil verbessert die Flammenregulierung, einfache Wartung der Dichtung.
- **Kompatibel:** Mit allen Flüssigbrennstoffkochern von MSR verwendbar.

Standard Dragonfly*

11794 11796
DEN USA



Trillium™ Kocherbasis

Stabilisiert Kocher mit externen Brennern auf allen Geländearten.

Trillium™ Kocherbasis

11810
DEN USA



Jahreswartungskit

Dieses Kit zur Wartung aller Kocher und Brennstoffpumpen von MSR (außer Kochersysteme) enthält Dichtungsringe, ein Werkzeug für Düsen und Kabel sowie ein Schmiermittel für die jährliche Wartung.

Jahreswartungskit

11814
DEN USA MIT MATERIALIEN AUS DEN USA UND ANDEREN LÄNDERN



NEU

Arctic-Brennstoffpumpe

Speziell für extrem niedrige Temperaturen konzipiert. Dichtungen und Pumpenlager bleiben auch bei Minustemperaturen flexibel. Nicht bei Temperaturen über dem Gefrierpunkt verwenden.

Arctic-Brennstoffpumpe

09962
DEN USA MIT MATERIALIEN AUS DEN USA UND ANDEREN LÄNDERN



Strike Zünder

Ultraleichter, witterungsunabhängiger Zünder.

- **Wetterfeste Zuverlässigkeit:** Feuchtigkeit und Druckverhältnisse haben keine Auswirkungen auf die Performance.
- **Schnell:** Erzeugt Funken mit einer Temperatur von über 3.000 °C, die jeden Kocher schnell anzünden.
- **Langlebig:** Hält 3.000 bis 12.000 Zündungen – weit länger als durchschnittliche Zünder.

Strike Zünder

03167
TAIWAN



Expedition Brennstoffflaschendeckel

Kompatibel mit allen Flüssigbrennstoffflaschen von MSR.

Expedition Brennstoffflaschendeckel

ART.-NR. 29129
HERGESTELLT IN KANADA



Kindersicherer Brennstoffflaschendeckel

Dieser durch Drücken und Drehen zu öffnende Deckel ist mit den seit 1981 hergestellten Flüssigbrennstoffflaschen von MSR verwendbar. Entspricht der Bestimmung CFR1700 in den USA und den Anforderungen von Health Canada.

Kindersicherer Brennstoffflaschendeckel

ART.-NR. 29133
HERGESTELLT IN CHINA



Piezo Zünder

Gehäuse aus Schutzmetall, das Brennstoffdampf für eine zuverlässige Zündung auffängt. Für die meisten Kartuschenkocher außer den Systemen Reactor® und WindBurner™ geeignet.

Piezo Zünder

06930
KOREA



Expedition Service Kits

Diese für jeden Flüssigbrennstoffkocher von MSR erhältlichen Kits enthalten alle Komponenten, die zum Ersetzen abgenutzter oder beschädigter Kocher- und Pumpenteile erforderlich sind.

XGK™ EX Dragonfly* SimmerLite WL / WLI / WLU

11816 11818 11820 06838
DEN USA MIT MATERIALIEN AUS DEN USA UND ANDEREN LÄNDERN

MSR® KOCHER



MSR® TECHNISCHE DATEN DER KOCHER

KOCHERSYSTEME	FARBE / ART.-NR.	BRENNSTOFF	SIEDEZEIT (1 LITER WASSER)	GEKOCHTES WASSER		BRENNDAUER (JE 226 g/8 oz KARTUSCHE)	GEWICHT	
				JE 226 g/8 oz BRENNSTOFFKARTUSCHE	JE UNZE BRENNSTOFF		MINIMUM	VERPACKT
Reactor® 1,0 Liter	06899	MSR® IsoPro™	3,5 Min.	20 Liter	2,5 Liter	-80 Min.	417 g (14,7 oz)	434 g (15,3 oz)
Reactor® 1,7 Liter	06640	MSR® IsoPro™	3 Min.	22 Liter	2,8 Liter	-80 Min.	496 g (17,5 oz)	513 g (18,1 oz)
Reactor® 2,5 Liter	06903	MSR® IsoPro™	3 Min.	22 Liter	2,8 Liter	-80 Min.	588 g (20,7 oz)	607 g (21,4 oz)
WindBurner® 1,0 Liter	09220 06592	MSR® IsoPro™	4,5 Min.	18 Liter	2,3 Liter	-95 Min.	433 g (15,3 oz)	465 g (16,4 oz)
WindBurner® 1,8 Liter	07299	MSR® IsoPro™	4,5 Min.	18 Liter	2,3 Liter	-95 Min.	538 g (19,0 oz)	592 g (20,9 oz)

TOPFE FÜR KOCHERSYSTEME	FARBE / ART.-NR.	KOMPONENTEN	GEWICHT	PACKGRÖSSE
Reactor® Topf (1,0 Liter)	06900	Hartanodisierter Aluminiumtopf (1 l) mit Siebdeckel und PackTowl® Einsatz	277 g (9,8 oz)	12,5 x 16,6 cm (4,9 x 6,5 in)
Reactor® Topf (1,7 Liter)	06901	Hartanodisierter Aluminiumtopf (1,7 l) mit Siebdeckel und PackTowl® Einsatz	299 g (10,6 oz)	30,5 x 15,9 cm (12 x 6,25 in)
Reactor® Topf (2,5 Liter)	02166	Hartanodisierter Aluminiumtopf (2,5 l) mit Siebdeckel, Talon™ Topfgriff und PackTowl® Kocherhülle	391 g (13,8 oz)	22,2 x 13,3 cm (8,75 x 5,25 in)
WindBurner® Topf (1,0 Liter)	09221	Hartanodisierter Aluminiumtopf (1 l) mit Siebdeckel, Isoliertasse (0,47 l, 16 oz) und PackTowl® Einsatz	247 g (8,7 oz)	10,8 x 17,4 cm (4,25 x 6,9 in)
WindBurner® Topf (1,8 Liter)	05801	Hartanodisierter Aluminiumtopf (1,8 l) mit Siebdeckel, Isoliertasse (0,79 l, 28 oz) und PackTowl® Einsatz	373 g (13,2 oz)	13,3 x 20 cm (5,25 x 7,9 in)

MSR® KOCHER



© Paul Bride



© Kaitlin Bailey



**MSR® TECHNISCHE DATEN DER KOCHER**

KONVENTIONELLE KARTUSCHENKOCHER	ART.-NR.	BRENNSTOFF	SIEDEZEIT (1 LITER WASSER)	GEKOCHTES WASSER		BRENNDAUER (JE 226 g/8 oz KARTUSCHE)	GEWICHT		
				JE 226 g/8 oz BRENNSTOFFKARTUSCHE	JE UNZE BRENNSTOFF		MINIMUM	VERPACKT	
PocketRocket™ 2	09885	MSR® IsoPro™	3,5 Min.	16 Liter	2 Liter	-60 Min.	73 g (2,6 oz)	105 g (3,7 oz)	
WindPro™ 2	06637	MSR® IsoPro™	3,6 Min.	15 Liter	1,8 Liter	-70 Min.	187 g (6,6 oz)	292 g (10,3 oz)	
SuperFly™	06642	MSR® IsoPro™	3 Min.	15 Liter	1,8 Liter	-60 Min.	131 g (4,6 oz)	167 g (5,9 oz)	
SuperFly™ mit AutoStart-Zünder	06641	MSR® IsoPro™	3 Min.	15 Liter	1,8 Liter	-60 Min.	144 g (5,1 oz)	180 g (6,3 oz)	
WhisperLite™ Universal	06631 (EURO COMBO) 06632	Feuerzeugbenzin	3,5 Min.	25 Liter	1,3 Liter	4,4 Liter	-110 Min.	318 g (11,2 oz)	423 g (14,9 oz)
		Petroleum	4,4 Min.	34 Liter	1,6 Liter	5,3 Liter	-155 Min.	318 g (11,2 oz)	423 g (14,9 oz)
		IsoPro™	3,75 Min.	15 Liter	1,8 Liter	-	-75 Min.	268 g (9,5 oz)	392 g (13,8 oz)
FLÜSSIGBRENNSTOFFKOCHER	ART.-NR.	BRENNSTOFF	SIEDEZEIT (1 LITER WASSER)	GEKOCHTES WASSER			BRENNDAUER (JE 226 g/8 oz KARTUSCHE)	GEWICHT	
				JE 567 ml/20 oz BRENNSTOFFKARTUSCHE	JE UNZE BRENNSTOFF	JE 100 ML BRENNSTOFF		MINIMUM	VERPACKT
XGK™ EX	06639	Feuerzeugbenzin	3,5 Min.	30 Liter	1,5 Liter	4,9 Liter	-109 Min.	384 g (13,5 oz)	489 g (17,2 oz)
		Petroleum	2,8 Min.	34 Liter	1,7 Liter	5,7 Liter	-98 Min.		
		Diesel	4,5 Min.	38 Liter	1,9 Liter	6,3 Liter	-170 Min.		
DragonFly®	06644 (EURO COMBO) 11776	Feuerzeugbenzin	3,5 Min.	32 Liter	1,6 Liter	5,3 Liter	-126 Min.	401 g (14,1 oz)	506 g (17,8 oz)
		Petroleum	3,9 Min.	34 Liter	1,7 Liter	5,7 Liter	-153 Min.		
		Diesel	3,5 Min.	34 Liter	1,7 Liter	5,7 Liter	-136 Min.		
WhisperLite™ International	06634 (EURO COMBO) 06635	Feuerzeugbenzin	3,5 Min.	25 Liter	1,3 Liter	4,4 Liter	-110 Min.	318 g (11,2 oz)	423 g (14,9 oz)
		Petroleum	4,4 Min.	34 Liter	1,6 Liter	5,3 Liter	-155 Min.		
KOCHER-SET	ART.-NR.	BRENNSTOFF	SIEDEZEIT (1 LITER WASSER)	GEKOCHTES WASSER		BRENNDAUER (JE 226 g/8 oz KARTUSCHE)	GEWICHT		
				JE UNZE BRENNSTOFF	JE 100 ML BRENNSTOFF		MINIMUM	VERPACKT	
PocketRocket™ Kocher-Set	09917	MSR® Iso Pro™	3,5 Min.	16 Liter	2 Liter	-60 Min.	732 g (25,8 oz)		

MSR® KOCHER

GEWICHT: Mindestgewicht des Flüssigbrennstoffkochers umfasst nur Kocher und Brennstoffpumpe. Mindestgewicht des Kartuschenkochers nur einschließlich Kocher.

HINWEIS: Diese Tabellen dienen nur zum Vergleich. Die Tests wurden bei Zimmertemperatur in einem auf Meereshöhe befindlichen Labor mit 21 °C (70 °F) warmem Wasser durchgeführt. Die Bedingungen in der Natur unterscheiden sich in jeder Hinsicht, wodurch sich unterschiedliche Brenn- und Kochzeiten ergeben können.



© Scott Rinckenberger



MSR-KOCHGESCHIRR

UNÜBERTROFFENE LEISTUNG

Das Kochgeschirr von MSR ist im Hinblick auf Material, Form und Funktion grundsätzlich von höchster Qualität. Unser Kochgeschirr hat Premium-Qualität. Es ist leicht, besonders langlebig und überzeugt mit schönem Design. Dieses Geschirr bietet selbst anspruchsvollen Küchenchefs eine große Auswahl an besonders leichten wie besonders robusten Teilen. Jeder einzelne Artikel ist bis ins Detail hochwertig konstruiert und perfekt für die kompromisslose Outdoor-Küche.



ANTHONY GERVAIS KONSTRUKTEUR

Anthony fühlt sich im Hochgebirge wie Zuhause und weiß genau, welche Ausrüstung er für seine Kletter- und Wanderabenteuer braucht. Seinem Fachwissen haben wir viele unserer Geschirrprodukte zu verdanken. Produkte, die schon kurz nach ihrer Markteinführung zu Markenartikeln wurden und in Zukunft zu den Klassikern von MSR gehören werden.



KOCHEN WIE ZUHAUSE AUCH IM CAMP

DAS NEUE KOCHGESCHIRR MIT KERAMIKBESCHICHTUNG VON MSR

Es war noch nie so einfach wie heute, auch draußen wie Zuhause zu kochen. Unsere Kombination aus Keramiktechnologie und leichter Aluminiumkonstruktion macht's möglich. Die Keramik-Antihaftbeschichtung ist strapazierfähiger und umweltschonender als jede andere Art von Beschichtung auf dem Markt.



KERAMIK SOLO-TOPF

KERAMIK TOPF (2,4 LITER)

KERAMIK 2 TOPFSET

KERAMIK FLEX™ PFANNE

Eric Larsen



MSR

ROBUSTE KERAMIKOBERFLÄCHE

- Kratzfest
- Leicht zu reinigen
- Extrem temperaturbeständig

Unser neues Premium-Kochgeschirr mit Keramik-Antihaftbeschichtung innen und hartanodisiertem Aluminium außen befriedigt beim Outdoor-Abenteuer selbst Gourmetansprüche.

OWEN MESDAG CATEGORY MANAGER KOCHGESCHIRR UND WASSER

Owen ist ein typischer und sehr erfahrener Tüftler von MSR. Er hat seine wahre Freude daran, Sachen auseinanderzunehmen, sie genau zu untersuchen und sich zu überlegen, wie man sie verbessern kann. Dieser Ansatz hat schon zu einigen sehr einfallsreichen Lösungen von MSR geführt. Inzwischen ist er der Leiter unseres Kochgeschirr-Sortiments und beschäftigt sich unter anderem damit, wie unsere bereits sehr strapazierfähigen Outdoor-Produkte noch robuster gemacht werden können.



KOCHSETS

Diese Komplettlösungen sind extrem leicht zu verstauen und einfach zu verwenden. Sie lassen sich problemlos stapeln und kombinieren, um einer Vielzahl an kulinarischen Bedürfnissen zu genügen. Soloabenteurer werden genauso begeistert sein wie Gruppenreisende.

Trail Lite Duo System



Ein extrem platzsparendes, minimalistisches Kochset für ein bis zwei Personen und Menüoptionen.

ENTHÄLT:

- Topf aus hartanodisiertem Aluminium mit Siebdeckel (2,0 l)
- 2 Isobecher aus Polypropylen
- 2 DeepDish™ Teller aus Polypropylen

Trail Lite Duo System

ART.-NR. 06897

HERGESTELLT IN THAILAND



Quick Solo System



Unser besonders leichtes und kompaktes Aluminium-Kochgeschirr für Solotouren.

ENTHÄLT:

- Hartanodisierter Aluminiumtopf (1,3 l) mit Siebdeckel
- Talon™ Topfgriff
- Isobecher

Quick Solo System

ART.-NR. 06596

HERGESTELLT IN THAILAND



Quick 2 System



System für vielseitige Kochzwecke und Gruppen von zwei oder mehr Personen.

ENTHÄLT:

- Hartanodisierter Aluminiumtopf mit Antihafbeschichtung (1,5 l)
- Hartanodisierter Aluminiumtopf (2,5 l) mit Siebdeckel
- Talon™ Topfgriff
- 2 DeepDish™ Teller aus Polypropylen
- 2 Isobecher aus Polypropylen

Quick 2 System

06597

THAILAND





MSR®

KOCHGESCHIRR

Alpinist™ 2 System



Das ultraleichte Kochgeschirr Alpinist ist ideal geeignet, um an entlegenen Orten zu kochen. Dort, wo es hauptsächlich darum geht, einfache Mahlzeiten zu erhitzen oder Schnee zu schmelzen.

ENTHÄLT:

- Hartanodisierter Aluminiumtopf (2,4 l) mit Siebdeckel
- 2 DeepDish™ Teller aus Polypropylen
- Talon™ Topfgriff
- 2 Isobecher aus Polypropylen
- Platz für dritten Becher oder Kocher

FLEX™ 3 SYSTEM



Vielseitiges Kochset aus gemischten Materialien mit einer Kapazität für Gruppen ab drei Personen.

ENTHÄLT:

- Topf mit Antihftbeschichtung aus hartanodisiertem Aluminium (2,3 l)
- Topf aus hartanodisiertem Aluminium (3,3 l) mit Siebdeckel
- Talon™ Topfgriff
- 3 DeepDish™ Teller aus Polypropylen
- 3 Isobecher aus Polypropylen (370 ml)

FLEX™ 4 System



Unser umfassendstes Kochsystem für vier oder mehr Personen. Für die unterschiedlichsten Einsatzzwecke von Luxus-Autocamping bis zu gewerblichen Ausflügen in die Natur.

ENTHÄLT:

- Topf mit Antihftbeschichtung aus hartanodisiertem Aluminium (3,2 l)
- Topf aus hartanodisiertem Aluminium mit zwei Griffen (5,3 l)
- 2 Siebdeckel
- Talon™ Topfgriff
- 4 DeepDish™ Teller aus Polypropylen
- 4 Isobecher aus Polypropylen (370 ml)

Alpinist™ 2 System

ART.-NR. 06595
HERGESTELLT IN THAILAND

Flex™ 3 System

05995
THAILAND

Flex™ 4 System

05996
THAILAND



ALUMINIUM MIT ANTIHAFTBESCHICHTUNG

Hochwertige Aluminiumtöpfe mit extrem strapazierfähiger Antihafbeschichtung, besonders leicht und kompakt.

NEU

Set mit zwei Töpfen (Keramik)

Aluminium-Topfset mit Keramik-Antihafbeschichtung für anspruchsvolle Outdoor-Mahlzeiten. Kompakt, leicht verstaubar und stapelbar (Becher und Teller).

ENTHÄLT:

- Hartanodisierter Aluminiumtopf (1,5 l) mit Keramikbeschichtung innen und Siebdeckel
- Hartanodisierter Aluminiumtopf (2,5 l) mit Keramikbeschichtung innen
- Talon™ Topfgriff

Set mit zwei Töpfen (Keramik)

ART.-NR.	09581
HERGESTELLT IN	THAILAND



MSR®

KOCHGESCHIRR



NEU

Keramik Solo Topf

Leichter Aluminiumtopf mit Keramik-Antihafbeschichtung. Perfekt für einfache Eintopfgerichte wie sie von vielen Solo-Reisenden bevorzugt werden.

ENTHÄLT:

- Hartanodisierter Aluminiumtopf (1,3 l) mit Keramikbeschichtung innen und Siebdeckel
- Talon™ Topfgriff

Keramik Solo Topf

ART.-NR.	09579
HERGESTELLT IN	THAILAND



NEU

Quick Topf (2,5 Liter)

Aluminiumtopf mit Keramik-Antihafbeschichtung und zusätzlicher Kapazität, um schnell Schnee zu schmelzen oder Wasser zu kochen. Platz für bis zu drei Isobecher und zwei DeepDish™ Teller.

ENTHÄLT:

- Hartanodisierter Aluminiumtopf (2,5 l) mit Keramikbeschichtung innen und Siebdeckel
- Talon™ Topfgriff

Keramiktopf (2,5 Liter)

ART.-NR.	09580
HERGESTELLT IN	THAILAND



NEU

Flex™ Pfanne (Keramik)

Hartanodisierte Aluminiumpfanne mit Keramik-Antihafbeschichtung für die Feinschmeckerküche. In einem Flex™ 4-System oder über ein Flex™ 3-System stapelbar.

ENTHÄLT:

- Talon™ Topfgriff

Flex™ Pfanne (Keramik)

ART.-NR. 09582

HERGESTELLT IN THAILAND

MSR®

KOCHGESCHIRR



Quick Pfanne

Hartanodisierte Pfanne mit Antihafbeschichtung aus Aluminium. Stapelbar mit Quick 2, Base 2 und Keramik-Topfsets (2,5 l).

ENTHÄLT:

- Talon™ Topfgriff

Quick Pfanne

ART.-NR. 05330

HERGESTELLT IN THAILAND



EDELSTAHL

Unser Kochgeschirr aus Edelstahl ist einfach, vielseitig verwendbar und robust. Es ist die beste Wahl für Outdoor-Fans, die oft unterwegs sind. Für Zelturlauber und Bergführer, die Wert auf besonders robuste Ausrüstung legen.



MSR®

KOCHGESCHIRR

Alpine™ 4 Topfset



Strapazierfähiges Edelstahl-Kochset für das Zubereiten von Mahlzeiten für Gruppen.

ENTHÄLT:

- 3 Edelstahltöpfe (1 l, 2 l und 3 l)
- 3 als Teller verwendbare Deckel
- PanHandler™ Topfheber
- Packsack

Alpine™ 4 Topfset

ART.-NR. 21721

HERGESTELLT IN THAILAND

Alpine™ 2 Topfset



Gewichtsparendes Kochset aus robustem Edelstahl für zwei oder mehr Personen.

ENTHÄLT:

- 2 Edelstahltöpfe (1,5 l und 2 l)
- Deckel
- PanHandler™ Topfheber
- Packsack

Alpine™ 2 Topfset

21720

THAILAND



Alpine™ Teekessel (1 Liter)

Die breite Öffnung dieses strapazierfähigen Edelstahl-Teekessels erleichtert das Kochen und die Reinigung. Lässt sich in 1,5-Liter Alpine-Töpfe verstauen.

Alpine™ Teekessel (1 Liter)

ART.-NR. 321118

HERGESTELLT IN THAILAND



Alpine™ StowAway™ Töpfe

Diese stabilen Edelstahltöpfe mit Scharniergriffen erleichtern das Anheben und lassen sich sicher verstauen.

Alpine™ StowAway™ Töpfe

GROSSE	475 ml	775 ml	1,1 Liter	1,6 Liter
ART.-NR.	321107	321108	321109	321111
HERGESTELLT IN	THAILAND			





Alpine™ Bratpfanne

Edelstahlbratpfanne aus strapazierfähigem Verbundmetall mit Klappgriff. Eine zusätzliche Metallschicht an der Unterseite verteilt Hitze noch gleichmäßiger. Die Alpine™ Topfe (3 Liter) passen in die Pfanne.

Alpine™ Bratpfanne

ART.-NR. 21611
HERGESTELLT IN THAILAND



Stapelbare Schüssel

Robuste, platzsparende Edelstahlschüsseln. Passt auch in das Alpine™ 2 Topfset.

Stapelbare Schüssel

03138
THAILAND



Alpine™ Teller

Robuster und dennoch leichter Teller aus Edelstahl, stapelbar mit den 2- und 3-Liter-Topfen der Alpine™ Serie.

DURCHMESSER: 19 cm (7,5 in)

Alpine™ Teller

ART.-NR. 321104
HERGESTELLT IN THAILAND



Alpine™ Werkzeuglöffel

Dieses robuste Werkzeug aus Edelstahl verfügt an einem Ende über einen Löffel und am anderen Ende über ein Düsen- und Kabelwerkzeug für Flüssigbrennstoffkocher.

ALPINE™ Werkzeuglöffel

321102
THAILAND



NEU

Alpine™ Werkzeuglöffel (lang)

Edelstahlöffel mit Werkzeug für Flüssigbrennstoffkocher (wie die Normalausführung) und besonders langem Griff für hohe Topfe sowie wiederverschließbare, aufstellbare Beutel.

Alpine™ Werkzeuglöffel (lang)

ART.-NR. 09523
HERGESTELLT IN THAILAND



NEU

Alpine™ Werkzeuggabel

Diese Werkzeuggabel aus Edelstahl hat wie der Alpine™ Werkzeuglöffel ein integriertes Düsen- und Kabelwerkzeug für Flüssigbrennstoffkocher.

Alpine™ Werkzeuggabel

09522
THAILAND

MSR®

KOCHGESCHIRR



TITAN-KOCHGESCHIRR

Unsere Titanreihe Titan™ ist ideal für gewichtsbewusste Abenteurer, die das leichte Gewicht und die Stärke von Titan schätzen. Es ist haltbarer als Aluminium und wiegt 45 % weniger als Stahl.



Titan™ Kessel

Dieser leichte Kessel ist so vielseitig, dass er als Topf, Becher oder Schüssel verwendet werden kann. Ideal für Alleinreisende. Fassungsvermögen: 0,85 Liter.

Titan™ Kessel

ART.-NR. 321158
HERGESTELLT IN THAILAND



NEU

Titan™ Großer Kessel

Diese 2-Liter-Version des Originalkessels ist groß genug für zwei Personen oder zum Schmelzen von Schnee. Er ist leicht und stabil, passt in einen Rucksack und ist robust.

Titan™ Großer Kessel

09529
THAILAND

MSR®

KOCHGESCHIRR



Titan™ 2 Topfset

Ultraleichtes Titan für alle, die jedes Gramm zählen. Unser leichtestes Set mit zwei Töpfen.

ENTHÄLT:

- 1- und 1,5-l-Titantopf, (1) Deckel, (1) LiteLifter™ Topfgriff und Tragesack.

Titan™ 2 Topfset

ART.-NR. 21722
HERGESTELLT IN THAILAND



Titan™ Tasse

Eine leichte Tasse aus Titan, die in den Titan™ Kessel passt: das perfekte Single-Set.

- Zusammenklappbarer Drahtgriff.

Titan™ Tasse

321160
THAILAND



Titan™ Werkzeuglöffel

Dieses robuste Titanwerkzeug verfügt an einem Ende über einen Löffel und am anderen Ende über ein Düsen- und Kabelwerkzeug für Flüssigbrennstoffkocher.

Titan™ Werkzeuglöffel

ART.-NR. 321156
HERGESTELLT IN THAILAND



Titan™ Gabel und Löffel

Set für Grammzähler. Die Gabel wiegt nur 13 g (0,46 oz) und der Löffel nur 15 g (0,5 oz).

Titan™ Gabel und Löffel

321150
THAILAND



ZELTKÜCHE

Besteck, Kochgeschirr und Küchenhilfen für unterwegs.



Alpine™ Deluxe Küchenset

Unser umfassendstes Küchenset in einem gut ausgestatteten Tragekoffer für das Basislager und einfache Wanderungen.

ENTHÄLT: Alpine Klappbesteckset, Salz- und Pfefferstreuser, Geschirrbürste/-kratzer, Küchenmesser, Deluxe-Schneidbrett, Geschirrtuch, Flaschenöffner/Korkenzieher, Spritzflaschen, Deluxe-Tragetui.

Alpine™ Deluxe Küchenset

ART.-NR. 05337
HERGESTELLT IN TAIWAN



Ultralight Küchenset

Dieses besonders leichte Küchenset enthält Kochgeschirr und Zubehör in einer praktischen Verpackung.

ENTHÄLT: Klapplöffel, Pfannenwender, Ultralight Schneidbrett, Salz- und Pfefferstreuer, Spritzflasche und Geschirrtuch.

Ultralight Küchenset

03140
TAIWAN



Alpine™ Geschirrbürste/-kratzer

Schnelltrocknende, schimmelabweisende Bürste mit speziell geformtem Griff, der gleichzeitig als Kratzer dient.

Alpine™ Geschirrbürste/-kratzer

05331
TAIWAN



Alpine™ Deluxe Schneidbrett

Schneidbrett mit Scharnier, das sich auf die Hälfte zusammenklappen lässt. Als Teil des Alpine™ Deluxe Küchensets oder einzeln erhältlich.

Alpine™ Deluxe Schneidbrett

05340
TAIWAN



Alpine™ Küchenmesser

Allzweck-Campingmesser aus gehärtetem Edelstahl mit leicht zu reinigender Plastikhülle.

Alpine™ Küchenmesser

FARBE
ART.-NR. 07091 07090 05994
HERGESTELLT IN TAIWAN



Alpine™ Kochmesser

Ein modifiziertes Santoku-Messer mit Edelstahlklinge, das ideal zum Hacken und Schneiden ist.

Alpine™ Kochmesser

06924 06923
TAIWAN



Alpine™ Besteckset

Praktisches, faltbares und handschuhfreundliches Besteckset. Sieböffnungen dienen gleichzeitig als Käsereiber.

Alpine™ Besteckset

05341 05342 05343 05344
TAIWAN



Alpine™ Salz- und Pfefferstreuser mit Gewürzstreuer

Robuste, BPA-freie Behälter mit wasserfesten Deckeln und Trennwand sowie Gewürzstreuerkappe.

Salz/Pfeffer Gewürzstreuer

ART.-NR. 05338 05339
HERGESTELLT IN TAIWAN



MugMate™ Kaffee-/Teefilter

Ein unauffälliger, wiederverwendbarer Kaffee-/Teefilter, der in fast jedem Becher und fast jeder Tasse aufbewahrt werden kann.

MugMate™ Kaffee-/Teefilter

321003
DEUTSCHLAND



Trail Lite Duo Kaffeepresse

Mit Edelstahl-Netzfilter, der Gewicht spart, ohne die Kaffeequalität zu beeinträchtigen und sich platzsparend stapeln lässt.

Trail Lite Duo Kaffeepresse

06907
TAIWAN



ZELTKÜCHE



Isobecher

Edelstahl-Isobecher mit Isolierummantelung. Passt in das Kochgeschirr von MSR®.

Isobecher				
FARBE				
ART.-NR.	06001	06594	06000	05999
HERGESTELLT IN	THAILAND			



Mess-Kit – Campinggeschirr für zwei Personen

Campinggeschirr passend zum Trail Lite Duo System und Becher mit zusammenklappbarem Besteck. ENTHÄLT: 2 Isobecher, 2 DeepDish™ Schüsseln, 2 zusammenklappbare Göffel, Netzbeutel

Mess-Kit - Campinggeschirr für zwei Personen	
ART.-NR.	03137
HERGESTELLT IN	CHINA



PanHandler™

Ein Topfheber, der mit allen Teilen des MSR® Kochgeschirrs verwendet werden kann und mit dem gefahrlos bis zu 4,5 kg (10 lbs) angehoben werden können. Passt in die spezielle Packtowl® Hülle zum Schutz von Töpfen während des Transports.

PanHandler™	
ART.-NR.	13000
HERGESTELLT IN	DEN USA



Clappbesteck

Der Einrastmechanismus sorgt für sicheres Umrühren bei geöffneter Form. Verschiedene Farboptionen.

Löffel			
06914	06589	06929	06912

Gabel			
06918	06590	06916	06915

Göffel			
06911	06588	06909	06908

Göffel-Set (4-teilig) (je 1 rot, grau, blau, grün) 03170

Löffel- und Gabel-Set (4-teilig) (je 2 rot, grau) 03169

IRLAND



DeepDish™ Schüssel

Passt in das Trail Lite Duo System. Passt außerdem perfekt über den Reactor® 1,7-l-Topf.

DeepDish™ Schüssel	
06598	06599
CHINA	



Talon™ Topfgriff

Mit dem Reactor® Topf (2,5 l) sowie allen Base-, Keramik-, Flex™ und Quick-Topfen kompatibel. Mit Drucktaste für sicheren Griff, ohne Kratzer zu verursachen.

Talon™ Topfgriff	
ART.-NR.	21620
HERGESTELLT IN	TAIWAN



DeepDish™ Teller

Breite Teller, die auch als Schale verwendet werden können und in unsere Töpfe passen. Verschiedene Farboptionen.

SMALL: passt in 2,4- bis 2,5-l-Töpfe.

MEDIUM: passt in 3- bis 3,3-l-Töpfe.

LARGE: passt in 5,3-l-Töpfe.

DeepDish™ Teller (klein)	
06002	05997

DeepDish™ Teller (medium)	
06003	06593

DeepDish™ Teller (groß)	
06004	05998
THAILAND	



Wärmetauscher

Wird um Töpfe gestülpt, um Wärmeverlust zu verhindern und den Windschutz zu erhöhen.

PASSEND für alle MSR 1-, 5- und 2-l-Töpfe (außer Titan™ 1,5 l Topf).

Wärmetauscher	
ART.-NR.	321105
HERGESTELLT IN	DEN USA



Lite Lifter™

Zum sicheren Anheben von 2-Liter-Töpfen, wiegt nur 28 g (1 oz).

Lite Lifter™	
ART.-NR.	321182
HERGESTELLT IN	THAILAND

MSR®

KOCHGESCHIRR

**MSR™ TECHNISCHE DATEN FÜR KOCHGESCHIRR**

KOCHSETS	ART.-NR.	KOMPONENTEN	GEWICHT	PACKMASS
Trail Lite Duo System	06897	Hartanodisierter Aluminiumtopf (2 l), transparenter Siebdeckel, (2) Isobecher, (2) DeepDish™ Schüsseln	612 g (21,6 oz)	15,1 x 16 cm (5,9 x 6,3 in)
Quick Solo System	06596	Hartanodisierter Aluminiumtopf (1,3 l) mit Siebdeckel, Talon™ Topfgriff, Isobecher	304 g (10,7 oz)	17,2 x 9,5 cm (6,75 x 3,75 in)
Quick 2 System	06597	Hartanodisierter Aluminiumtopf (1,5 l), mit Antihafbeschichtung, hartanodisierter Aluminiumtopf (2,5 l) mit Siebdeckel, Talon Topfgriff, (2) Isobecher, (2) DeepDish-Teller	750 g (26,5 oz)	19,7 x 12,7 cm (7,75 x 5 in)
Alpinist™ 2 System	06595	Hartanodisierter Aluminiumtopf (2,4 l) mit Siebdeckel, (2) DeepDish-Teller, (2) Isobecher, Talon-Topfgriff	611 g (21,6 oz)	19,7 x 12,1 cm (7,75 x 4,75 in)
Flex™ 3 System	05995	Hartanodisierter Aluminiumtopf (2,3 l) mit Antihaf-Beschichtung, hartanodisierter Aluminiumtopf mit Siebdeckel (3,3 l), Talon-Topfgriff, (3) DeepDish-Teller, (3) Isobecher	1088 g (38,4 oz)	22,2 x 13,3 cm (8,75 x 5,25 in)
Flex™ 4 System	05996	Hartanodisierter Aluminiumtopf (3,2 l) mit Antihafbeschichtung, hartanodisierter Aluminiumtopf (5,3 l) mit Doppelgriff, (2) Siebdeckel, Talon-Topfgriff, (4) DeepDish-Teller, (4) Isobecher	1666 g (58,8 oz)	30,5 x 15,9 cm (12 x 6,25 in)
ALUMINIUM MIT ANTIHAFTBESCHICHTUNG	ART.-NR.	KOMPONENTEN	GEWICHT	PACKMASS
Set mit zwei Töpfen (Keramik)	09581	Aluminiumtopf mit Keramik-Antihafbeschichtung (1,5 l), Aluminiumtopf mit Keramik-Antihafbeschichtung (2,5 l), Siebdeckel, Talon-Topfgriff	460 g (16,2 oz)	19,7 x 12,7 cm (7,75 x 5 in)
Keramik Solo-Pot	09579	Aluminiumtopf mit Keramik-Antihafbeschichtung (1,3 l) mit Siebdeckel, Talon-Topfgriff	213 g (7,5 oz)	17,2 x 9,5 cm (6,8 x 3,8 in)
Keramiktopf (2,5 Liter)	09580	Aluminiumtopf mit Keramik-Antihafbeschichtung (2,5 l) mit Siebdeckel, Talon-Topfgriff	306 g (11 oz)	16,7 x 12,1 cm (7,8 x 4,8 in)
Flex™ Pfanne (Keramik)	09582	Aluminiumtopf mit Keramik-Antihafbeschichtung, Talon-Topfgriff	199 g (7 oz)	22,9 x 6,4 cm (9 x 2,5 in)
Quick Pfanne	05330	Aus hartanodisiertem Aluminium mit Antihafbeschichtung in einer Größe, die mit den Quick 2, Base 2 und Keramik 2,5 l Topfsets stapelbar ist. Mit Talon-Topfgriff.	174 g (6,1 oz)	17,8 x 6,4 cm (7,25 x 2 in)
EDELSTAHL	ART.-NR.	KOMPONENTEN	GEWICHT	PACKMASS
Alpine™ 4 Topfset	21721	Edelstahltopf (1 l) mit Deckel, Edelstahltopf (2 l) mit Deckel, Edelstahltopf (3 l) mit Deckel, PanHandler™ Topfheber	1109 g (39,1 oz)	24,1 x 12,1 cm (9,5 x 4,75 in)
Alpine™ 2 Topfset	21720	Edelstahltopf mit Tellerdeckel (1,5 l), Edelstahltopf mit Tellerdeckel (2 l), PanHandler-Topfheber	604 g (21,3 oz)	20,3 x 11,4 cm (8 x 4,5 in)
Alpine™ Teekessel (1 Liter)	321118	Edelstahl-Teekessel (1 l) mit Deckel	253 g (9 oz)	9,2 x 14,3 cm (5,6 x 3,6 in)
Alpine™ Stowaway Töpfe	475 ml: 321107 775 ml: 321108 1,1 Liter: 321109 1,6 Liter: 321111	Edelstahl mit Klappgriffen	270 g (9,5 oz) 365 g (13 oz) 440 g (15,5 oz) 550 g (19,5 oz)	
Alpine™ Bratpfanne	21611	Edelstahlbratpfanne mit Klappgriff	323 g (11,4 oz)	20,3 x 5,1 cm (8 x 2 in)
TITAN	ART.-NR.	KOMPONENTEN	GEWICHT	PACKMASS
Titan™ Kessel	321158	Titankessel (0,85 l) mit Deckel	118 g (4,2 oz)	12,7 x 8,9 cm (5 x 3,5 in)
Titan™ Großer Kessel	09529	Titankessel (2 l) mit Deckel	160 g (6 oz)	15,87 x 11,45 cm (6,25 x 4,5 in)
Titan™ 2 Topfset	21722	Titantopf (1 l), Titantopf mit Deckel (1,5 l), LiteLifter™ Topfgriff	309 g (10,9 oz)	17,8 x 11,4 cm (7 x 4,5 in)

MSR™

KOCHGESCHIRR



MSR SCHNEEWERKZEUGE

LEGENDÄRE SICHERHEIT, AUF DIE VERLASS IST

Unsere Schneewerkzeuge kombinieren die legendäre Bergsicherheit von MSR mit innovativen Merkmalen. Jedes Werkzeug basiert auf den neuesten Erkenntnissen der Schneewissenschaft, aktuellen Rettungsverfahren und Backcountry-Anwendungen. So stehen diese Werkzeuge für die bewährte Performance von MSR für Bergretter und Ausflügler gleichermaßen – immer mit dem Anspruch der Zuverlässigkeit.



SARAH COURTNEY
**CATEGORY MANAGER SCHNEE-
SCHUHE UND SCHNEEWERKZEUGE**

Die äußerst aktive Sarah ist erst seit kurzem die Leiterin unserer Kategorie Schneewerkzeuge. Sie bezwang schon einige Vulkangipfel im Nordwesten der USA bevor sie Maschinenbau studierte und einen Master von MIT erhielt. Zuletzt arbeitete sie ehrenamtlich beim Peace Corps. Jetzt, an der Spitze unseres Schneewerkzeug-Sortiments, setzt sie sich sehr für Innovation ein und ist maßgeblich für die Zuverlässigkeit von MSR-Winter- und -Bergausrüstung mitverantwortlich.





AUF DAS DETAIL KOMMT ES AN

Innovative Ausrüstung ist von von mehreren Faktoren abhängig: einem guten Verständnis von den Bedürfnissen der Benutzer, dem Fachwissen der Ingenieure und dem festen Willen, etwas wirklich Neues zu konstruieren. Die neuartigen Eigenschaften unserer Schneewerkzeuge sind Beweis für unsere Verpflichtung, immer noch bessere technische Lösungen für Bergreisende zu erfinden. Hier macht MSR keine Kompromisse.

STRIKER™ LAWINENSONDEN MIT VARIABLEM DURCHMESSER

Die kräftigeren unteren Abschnitte mit 13 mm Durchmesser haben eine geringe Abweichung für genaueres Sondieren und mehr Effizienz, während die oberen Abschnitte mit 11 mm Durchmesser Gewicht sparen.



ZWEIDIMENSIONALE ZÄHNE DER BASECAMP™ SCHNEESÄGE

Mit jeweils zwei Reißpunkten schneiden diese Zähne aktiv bei der Vorwärts- und Rückwärtsbewegung durch Schnee und erlauben eine höchsteffiziente Konstruktion von Schutzwänden.



HOCHWERTIGES SCHAUFELBLATT DER SCHNEESCHAUFELN VON MSR

Das untere Ende des Schaufelstiels ist besonderen Belastungen ausgesetzt. Deshalb haben die Schaufeln von MSR ein TIG-geschweißtes Verbindungsstück zwischen Schaufel und Stiel, wodurch sie noch robuster und einfacher mitzunehmen sind.



BESONDERS KONZIPIERTE RAHMENVERSPANNUNG DES SNOW FLUKE

Unsere einzigartige Konstruktion verringert das Gewicht, ohne die Haltekraft zu beeinträchtigen. Er ist einer der leichtesten Schneeanker auf dem Markt.



MSR®



Peter Mathis



SONDEN

Lawinensonden von MSR gehören zu den Aluminiumsonden mit der höchsten Steifigkeit auf dem Markt. Ihre innovative Konstruktion – breiter in den unteren und dünner in den oberen Abschnitten – verleiht den Sonden die überragende Stabilität dort, wo es am meisten darauf ankommt, während gleichzeitig Gewicht gespart wird.

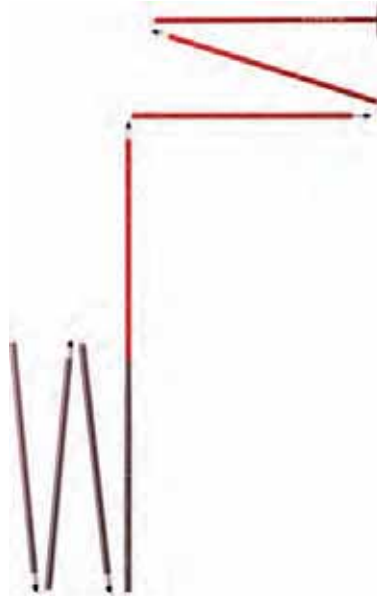

Striker™ CX 320

Aluminium-Carbonfaser-Hybrid für Bergretter, Schneewissenschaftler und Backcountry-Sportler.

- Unterer Bereich (13 mm) aus 7000er Aluminium
- Oberer Bereich (11 mm) aus ultraleichten Carbonfasern
- Besonders starke, gewebte Fixierkordel von geringem Gewicht
- Konische Quick-Link-Hülsen für schnelle Einsatzbereitschaft
- Schnelles und sicheres Einrasten mit nur einem Griff
- Tiefenmarkierungen im Abstand von 5 cm, die rundum sichtbar sind

*Lieferung mit praktischem Tragesack

Striker™ 320

Komplette Aluminiumstärke, die von Bergführern, Bergsteigern und Profis erwartet wird.

- Unterer Bereich komplett aus 7000er Aluminium
- Untere Abschnitte 13 mm für höchste Steifheit
- Obere Abschnitte 11 mm für geringes Gewicht
- Korrosionsbeständige, beschichtete Kordel aus Edelstahl
- Konische Quick-Link-Hülsen für schnelle Einsatzbereitschaft
- Schnelles und sicheres Einrasten mit nur einem Griff
- Tiefenmarkierungen im Abstand von 5 cm, die rundum sichtbar sind

*Lieferung mit praktischem Tragesack

Striker™ 240

Höchste Steifheit und minimales Gewicht in einer leicht zu transportierenden Länge für den Einsatz im entlegenen Gelände.

- Unterer Bereich komplett aus 7000er Aluminium
- Untere Abschnitte 13 mm für höchste Steifheit
- Obere Abschnitte 11 mm für geringes Gewicht
- Korrosionsbeständige, beschichtete Kordel aus Edelstahl
- Konische Quick-Link-Hülsen für schnelle Einsatzbereitschaft
- Schnelles und sicheres Einrasten mit nur einem Griff
- Tiefenmarkierungen im Abstand von 5 cm, die rundum sichtbar sind

*Lieferung mit praktischem Tragesack

	Striker™ CX 320
ART.-NR.	06042
LÄNGE	320 cm (126 in)
PACKMASS	46 cm (18 in)
GEWICHT	298 g (10,5 oz)
HERGESTELLT IN	KOREA

	Striker™ 320
ART.-NR.	06047
LÄNGE	320 cm (126 in)
PACKMASS	46 cm (18 in)
GEWICHT	360 g (13 oz)
HERGESTELLT IN	KOREA

	Striker™ 240
ART.-NR.	06046
LÄNGE	240 cm (94 in)
PACKMASS	46 cm (18 in)
GEWICHT	295 g (10 oz)
HERGESTELLT IN	KOREA





SCHAUFELN

Schaufeln von MSR vereinen die beiden wichtigsten Elemente zum effizienten Schneeschaukel: höchste Stabilität und optimale Ergonomie. Aggressive Blätter, schnell gespannte Stiele und sorgfältig konstruierte Griffe: Wir haben jedes Detail neu entwickelt, damit Sie fester und schneller Schnee schaufeln können. Unser Ziel lag darin, das ultimative Werkzeug zu schaffen, mit dem selbst anspruchsvollste Lawineneinsätze gelingen.



MSR
SCHNEEWERKZEUGE

Operator™ T

Unser größeres und dennoch leicht packbares Blatt dient Bergsteigern, Backcountry-Sportlern und Einsätzen mit Basislager.

- Ergonomischer, flacher Knebelgriff
- Großes Blatt, optimiert für Schippen und Schaufeln
- 6061-T6 Aluminiumstärke
- Halsloses Blatt mit gezackter Führungsklinge
- Schnell gespannter Teleskopstiel aus zwei Abschnitten
- Flache Rückseite zum Errichten von glatten Schneemauern
- Der obere Stielabschnitt passt in das Blatt, für maximal vielseitige Verwendung

Operator™ D

Anstatt eines Knebelgriffs hat diese Ausführung einen praktischen D-Griff, der genau dann vorteilhaft ist, wenn intensiv geschauelt werden muss.

- Praktischer D-Griff ist noch fester
- Großes Blatt, optimiert für Schippen und Schaufeln
- 6061-T6 Aluminiumstärke
- Halsloses Blatt mit gezackter Führungsklinge
- Schnell gespannter Teleskopstiel aus zwei Abschnitten
- Flache Rückseite zum Errichten von glatten Schneemauern
- Der obere Stielabschnitt passt in das Blatt, für maximal vielseitige Verwendung

Responder™

Das Blatt ist ultrakompakt und hat einen flacheren Schippwinkel, damit die flache Schaufel auch in einem kleineren Rucksack Platz.

- Extrem platzsparendes, kompaktes Schaufelblatt
- Ergonomischer, flacher Knebelgriff
- 6061-T6 Aluminiumstärke
- Halsloses Blatt mit gezackter Führungsklinge
- Schnell gespannter Teleskopstiel aus zwei Abschnitten
- Flache Rückseite zum Errichten von glatten Schneemauern
- Der obere Stielabschnitt passt in das Blatt, für maximal vielseitige Verwendung

Operator™ T	
ART.-NR.	06045
LÄNGE	84 cm (34 in)
PACKMASS	62 cm (25 in)
GEWICHT	680 g (1 lb 8 oz)
HERGESTELLT IN	TAIWAN

Operator™ D	
ART.-NR.	06043
LÄNGE	88 cm (35 in)
PACKMASS	66 cm (26 in)
GEWICHT	750 g (1 lb 10 oz)
HERGESTELLT IN	TAIWAN

Responder™	
ART.-NR.	06044
LÄNGE	81 cm (32 in)
PACKMASS	59 cm (23 in)
GEWICHT	610 g (1 lb 6 oz)
HERGESTELLT IN	TAIWAN



SÄGEN

Vom Formen von Säulen für Schneedichtmessungen bis zum Errichten von Schutzblöcken: Mit Schneesägen von MSR lässt sich Schnee schnell auftrennen und entfernen. Sie zeichnen sich aus durch einzigartige Zackenformen, überragende Sägeblattprofile und Premium-Materialien. Dadurch sind diese Schneesägen für hohes Tempo und Zuverlässigkeit in der Praxis konzipiert.

MSR®

SCHNEEWERKZEUGE



Basecamp™ Säge

Die Säge Basecamp sägt effizient und eignet sich zum Bauen von Schneelagern in entfernt gelegenen Winterregionen. Ihr nicht lineares Sägeprofil, innovative, bi-direktionale Zähne und Hohlräume zum Entfernen von Geröll zwischen den Zähnen bieten unschlagbar aggressive Performance. Die Säge ist leicht und hat eine hohe Steifigkeit. Zudem ist sie zusammengeklappt nur halb so groß.

- Laser geschnittene, bi-direktionale Zähne trennen Schnee bzw. Eis bei jedem Stoß auf.
- Hohlräume entfernen Geröll aus dem Sägepfad.
- Äußerst effiziente Sägeführung
- Leichtes, hochwertiges 7075er Aluminium
- Flacher Arretierbolzen sorgt für Stabilität bei festem Material.
- Lässt sich auf die halbe Größe zusammenklappen und leicht mitnehmen.
- HF-geschweißte, die Ausrüstung schützende Scheide

Beta™ Säge

Die Säge Beta wurde speziell für die Ausrüstung von Bergrettern, Bergführern und ambitionierten Bergkletterern konzipiert. Die robuste Edelstahlklinge hat Zähne zum Sägen von Eis und Holz. Sie ist mit Laser geschnitten und erlaubt Schneeuersuchungen. Diese Säge vereint die unübertroffene MSR-Leistung mit einem Gewicht, das so gering ist, wie kaum eine andere Schneesäge.

- Aggressive Zähne zum Sägen von Schnee und Holz
- Hohlräume zum Entfernen von Geröll zwischen den Zähnen
- Das mit Laser geschnittene Edelstahlblatt ist eines der robustesten und leichtesten auf dem Markt.
- 30-cm-Markierung zeigt die ideale Breite einer Schneesäule an
- 1 mm und 3 mm Kristallgitter
- Extrem platzsparend, vergleichbar mit dem Platzbedarf einer zusammengefalteten Sonde
- HF-geschweißte, die Ausrüstung schützende Scheide

Basecamp™ Säge	
ART.-NR.	06040
LÄNGE	75 cm (30 in)
PACKMASS	45 cm (17,5 in)
GEWICHT	364 g (13 oz)
HERGESTELLT IN	DEN USA MIT MATERIALIEN AUS DEN USA UND ANDEREN LÄNDERN

Beta™ Säge	
ART.-NR.	06041
LÄNGE	47 cm (18,5 in)
PACKMASS	--
GEWICHT	180 g (7 oz)
HERGESTELLT IN	DEN USA MIT MATERIALIEN AUS DEN USA UND ANDEREN LÄNDERN





ANKER

Ein kurzer Blick auf die ersten Newsletter von Mountain Safety Research® aus dem Jahr 1969 und den frühen Siebzigerjahren zeigt unsere ersten Werkzeuge für den Wintereinsatz. Diese Dinge liegen uns im Blut. Die heutigen Schneeanker von MSR gehören in Sachen Schneeschutz weltweit zur Standardausrüstung von Expeditionen.



MSR®
SCHNEEWERKZEUGE

Snow Flake

Unser zum Patent angemeldetes Design setzt auf eine Rahmenkonstruktion mit Bespannung, um das Gewicht zu verringern, ohne die Haltekraft zu beeinträchtigen.

- Zum Patent angemeldetes Design sorgt für den leichtesten Snow Flake am Markt.
- Strapazierfähige Nylonbespannung mit Urethanbeschichtung sorgt für die Beständigkeit von Tragfläche und Tragfähigkeit.
- Lasergeschnittener Rahmen aus 7000er Aluminium
- Korrosionsbeständiges, verzinktes Kabel aus Edelstahl

Snow Picket

Der MSR Snow Picket ist bewährt und extrem beliebt. Er zählt damit zu den populärsten Schneewerkzeugen überhaupt. Er hat eine hohe Strapazierfähigkeit und lässt sich einfach platzieren, so dass Sie sich auf schnellen, zuverlässigen Schneeschutz verlassen können, wann immer es darauf ankommt.

- T-Träger aus Flugzeugaluminium sorgt für maximale Stabilität bei minimalem Gewicht.
- Verstärktes Hammerende verringert die Verformung.
- Spitz zulaufendes Einschlagende dringt leicht in den Schnee ein.
- Mehrere abgeschrägte Befestigungspunkte ermöglichen vertikale und horizontale Platzierung.
- Eine rote Markierung kennzeichnet den mittleren Einrastpunkt.

	Snow Flake (klein)	Snow Flake (groß)
ART.-NR.	06863	06864
GEWICHT	198 g (7 oz)	255 g (9 oz)
HERGESTELLT IN	DEN USA MIT MATERIALIEN AUS DEN USA UND ANDEREN LÄNDERN	

	Snow Picket (60 cm)	Snow Picket (90 cm)
ART.-NR.	06861	06862
GEWICHT	396 g (14 oz)	566 g (20 oz)
HERGESTELLT IN	DEN USA	

SCHNEESCHUHE

KONZIPIERT FÜR WINTERLIEBHABER

Schneeschuhe von MSR stehen für Spitzenleistung und sind weiterhin die erste Wahl von Profis und Wintersportfans. Die Rutschsicherheit dieser Schneeschuhe kombiniert mit hoher Haltbarkeit und Vielseitigkeit sind hinlänglich bekannt. Darum ist MSR nach wie vor die Marke, auf die man bei Schneewanderungen am meisten vertraut. Dies gilt gleichermaßen für kurze Abstecher hinter der Berghütte wie das Erklimmen der höchsten Gipfel der Welt.





EARL SHERRARD KONSTRUKTEUR

Earl ist ein unkonventioneller Zeitgenosse. Er sitzt bereits um fünf Uhr morgens am Schreibtisch und macht um 14 Uhr Feierabend. In den frühen Morgenstunden hat er in den letzten 18 Jahren schon so manche MSR-Innovation realisiert. Dies gilt auch für die Axis™ Schneeschuhbindung. Earl gehört zweifellos zu unseren kompromisslosen Ingenieuren. Er scheut sich nicht vor Diskussionen und setzt sich immer wieder für eine hochwertige Konstruktion bei MSR ein, um die Grundsätze unserer Firmengründer zu wahren.



















MSR® BACKCOUNTRY-STÖCKE HERGESTELLT IN CHINA





DEPLOY™	NAME	ART.-NR.	GEWICHT PRO PAAR	NUTZBARE LÄNGE	ZUSAMMENGEFALTETE LÄNGE
	DEPLOY TR-3, LANG	06885	660 g (1 lb 7 oz)	115 - 140 cm (45,3 - 55,1 in)	62 cm (23,6 in)
	DEPLOY TR-3, STANDARD	06886	635 g (1 lb 6 oz)	105 - 130 cm (41,3 - 51,2 in)	59 cm (22,4 in)
	DEPLOY TR-2, LANG	06887	700 g (1 lb 9 oz)	115 - 140 cm (45,3 - 55,1 in)	80 cm (30,7 in)
	DEPLOY TR-2, STANDARD	06888	670 g (1 lb 8 oz)	105 - 130 cm (41,3 - 51,2 in)	80 cm (30,7 in)





FLIGHT™	NAME	ART.-NR.	GEWICHT PRO PAAR	NUTZBARE LÄNGE	ZUSAMMENGEFALTETE LÄNGE
	FLIGHT 3, STANDARD	06889	490 g (1 lb 1 oz)	105 - 130 cm (41,3 - 51,2 in)	57 cm (22,4 in)
	FLIGHT 2, STANDARD	06890	465 g (1 lb)	105 - 140 cm (41 - 55 in)	80 cm (28,7 in)









MSR® SCHNEESCHUHE HERGESTELLT IN IRLAND





LIGHTNING™ ASCENT	NAME	FARBE/ART.-NR.	GRÖSSE	GEWICHT	KOMPATIBLE TAILS
	LIGHTNING™ ASCENT M 30	 05606  05609	76 cm (30 in)	2075 g (4 lb 9 oz)	LIGHTNING
	LIGHTNING™ ASCENT M 25	 05607  05610	64 cm (25 in)	1805 g (3 lb 16oz)	LIGHTNING
	LIGHTNING™ ASCENT M 22	 05608  05611	56 cm (22 in)	1730 g (3 lb 13oz)	LIGHTNING
	LIGHTNING™ ASCENT W 25	 05614  05612	64 cm (25 in)	1700 g (3 lb 12 oz)	LIGHTNING
	LIGHTNING™ ASCENT W 22	 05615  05613	56 cm (22 in)	1615 g (3 lb 9 oz)	LIGHTNING

LIGHTNING™ EXPLORE	NAME	FARBE/ART.-NR.	GRÖSSE	GEWICHT	KOMPATIBLE TAILS
	LIGHTNING™ EXPLORE M 30	 05620	76 cm (30 in)	2120 g (4 lb 11 oz)	LIGHTNING
	LIGHTNING™ EXPLORE M 25	 05621	64 cm (25 in)	1870 g (4 lb 2 oz)	LIGHTNING
	LIGHTNING™ EXPLORE M 22	 05622	56 cm (22 in)	1775 g (3 lb 15oz)	LIGHTNING
	LIGHTNING™ EXPLORE W 25	 05623	64 cm (25 in)	1765 g (3 lb 14 oz)	LIGHTNING
	LIGHTNING™ EXPLORE W 22	 05624	56 cm (22 in)	1680 g (3 lb 11 oz)	LIGHTNING

LIGHTNING™ TRAIL	NAME	FARBE/ART.-NR.	GRÖSSE	GEWICHT	KOMPATIBLE TAILS
	LIGHTNING™ TRAIL M 25	 05937	64 cm (25 in)	1520 g (3 lb 6 oz)	LIGHTNING
	LIGHTNING™ TRAIL M 22	 05938	56 cm (22 in)	1450 g (3 lb 3 oz)	LIGHTNING
	LIGHTNING™ TRAIL W 25	 05939	64 cm (25 in)	1400 g (3 lb 1 oz)	LIGHTNING
	LIGHTNING™ TRAIL W 22	 05940	56 cm (22 in)	1330 g (2 lb 15 oz)	LIGHTNING

REVO™ ASCENT	NAME	FARBE/ART.-NR.	GRÖSSE	GEWICHT	KOMPATIBLE TAILS
	REVO™ ASCENT M 25	 05616	64 cm (25 in)	1970 g (4 lb 5 oz)	REVO
	REVO™ ASCENT M 22	 05617	56 cm (22 in)	1845 g (4 lb 1 oz)	REVO
	REVO™ ASCENT W 25	 05618	64 cm (25 in)	1900 g (4 lb 3 oz)	REVO
	REVO™ ASCENT W 22	 05619	56 cm (22 in)	1755 g (3 lb 14 oz)	REVO

REVO™ EXPLORE	NAME	FARBE/ART.-NR.	GRÖSSE	GEWICHT	KOMPATIBLE TAILS
	REVO™ EXPLORE M 25	 05625  05627	64 cm (25 in)	1885 g (4 lb 2 oz)	REVO
	REVO™ EXPLORE M 22	 05626  05628	56 cm (22 in)	1750 g (3 lb 14 oz)	REVO
	REVO™ EXPLORE W 25	 05629  05631	64 cm (25 in)	1820 g (4 lb)	REVO
	REVO™ EXPLORE W 22	 05630  05632	56 cm (22 in)	1665 g (3 lb 11 oz)	REVO

REVO™ TRAIL	NAME	FARBE/ART.-NR.	GRÖSSE	GEWICHT	KOMPATIBLE TAILS
	REVO™ TRAIL M 25	 05941	64 cm (25 in)	1755 g (3 lb 14 oz)	REVO
	REVO™ TRAIL M 22	 05942	56 cm (22 in)	1625 g (3 lb 9 oz)	REVO
	REVO™ TRAIL W 25	 05943	64 cm (25 in)	1705 g (3 lb 12 oz)	REVO
	REVO™ TRAIL W 22	 05944	56 cm (22 in)	1550 g (3 lb 7 oz)	REVO



**MSR® SCHNEESCHUHE****HERGESTELLT IN IRLAND****CLASSIC SERIE**

EVO™

05945

05947

05946

56 cm (22 in)

1630 g (3 lb 9 oz)

EVO



SHIFT™

05644

05645

49,5 cm (19 in)

1145 g (2 lb 8 oz)



TYKER™

05646

05647

43 cm (17 in)

940 g (2 lb 1 oz)

TAILS

LIGHTNING™ TAIL

05648

12,7 cm (5 in)

255 g (9 oz)



REVO™ TAIL

05649

12,7 cm (5 in)

298 g (10,5 oz)



EVO™ TAIL

05650

15,2 cm (6 in)

340 g (12 oz)

SCHNEESCHUH-VERLEIH

EVO™ ASCENT

06031

56 cm (22 in)

1843 g (4 lb 1 oz)

EVO



EVO™

06033

56 cm (22 in)

1559 g (3 lb 7 oz)

EVO



SHIFT™

06034

49,5 cm (19 in)

1105 g (2 lb 7 oz)



TYKER™

06035

43 cm (17 in)

878 g (1 lb 15 oz)



EVO™ TAIL

06036

15,2 cm (6 in)

340 g (12 oz)

MSR®

SCHNEESCHUHE



SCHNEESCHUHZUBEHÖR



Schneeteller

ART.-NR. 06586

HERGESTELLT IN DEN USA MIT MATERIALIEN AUS DEN USA UND ANDEREN LÄNDERN



Schneeschuh-Wartungskit

Ersatz-Hardware für sämtliche MSR® Schneeschuhe

- **Clevis-Gestell:** (2) Kopfbolzen, (2) Sprengringe, (2) Unterlegscheiben
- **Nieten-Feldreparatur-Hardware:** (1) Schraube, (1) Mutter
- **Axis™ Hardware:** (1) Stift, (1) Zuglasche, (1) Sprengring
- **Riemensicherung:** (3) Standard, (3) Expedition

69238

TAIWAN



Pulverschneeteller

06891

DEN USA MIT MATERIALIEN AUS DEN USA UND ANDEREN LÄNDERN



Expedition Riemenhalter

Unsere sichersten Bindungsriemenhalter mit eng anliegender Passform für ganztägige, zuverlässige Performance.

06860

IRLAND



Schneeschuhtasche

Diese einfach zu tragende und belüftete Tasche bietet idealen Schutz für Schneeschuhe. Passend für alle MSR® Schneeschuhe der Länge 56 und 64 cm (22 und 25 in).

ART.-NR. 05651

HERGESTELLT IN VIETNAM



Standard Riemenhalter

Für alle aktuellen MSR® Schneeschuhbindungen geeignet.

ART.-NR. 03652

HERGESTELLT IN IRLAND



PosiLock™ AT Riemenkit

- (2) Ersatzriemen für alle aktuellen MSR® PosiLock™ AT-Bindungen.

35,5 cm (14 in) 45 cm (18 in)

07549 07548

IRLAND



Classic Schneeschuh-Riemenkit

- (2) Ersatzriemen für alle aktuellen MSR® PosiLock™ Bindungen und alle Schneeschuhbindungen vor 2010.

30,5 cm (12 in) 45 cm (18 in)

07587 07588

IRLAND



Verleih-Wartungskit

- (12) 35,5 cm (14 in) klassische Riemen,
- (32) Standard-Riemenhalter, (12) Clevis-Gestelle (Kopfbolzen, Sprengringe und Unterlegscheiben).

ART.-NR. 03677

HERGESTELLT IN IRLAND



HyperLink™ Ersatzriemen-Kit

- (6) Ersatzriemen für alle MSR HyperLink™ Schneeschuhbindungen.
- Enthält (2) 15,2 cm (6 in) Riemen, (2) 20 cm (8 in) und (2) 25 cm (10 in) Riemen.

09332

IRLAND



SpeedLock™ Ristriemen-Kit

- (12) 35,5 cm (14 in) klassische Riemen,
- (32) Standard-Riemenhalter, (12) Clevis-Gestelle (Kopfbolzen, Sprengringe und Unterlegscheiben).

07547

IRLAND



MSR®

SCHNEESCHUHE





WIR GLAUBEN AN SAUBERES, WOHLSCHMECKENDES WASSER.

Wir glauben auch, dass Trinkwasser einfach und schnell verfügbar sein sollte, unabhängig davon, wo Sie sich gerade aufhalten.

Seit 20 Jahren alten wir uns an diesen Grundsatz und haben nicht nur die erste, flexible Wasserflasche ihrer Art erfunden, sondern auch weitere Produkte zur Wasserversorgung, Aufbewahrungslösungen, Filtersysteme und Trinkrucksäcke. Auch heute stehen unser Erfindungsreichtum, unsere Laborprüfungen und unsere kompromisslosen Standards am Ausgangspunkt der besten flexiblen Flaschen, Reservoirs, Packs und Wasserfilter auf dem Markt.

2017 PRODUKTINNOVATIONEN

- S. 133** | **DUOLOCK™ SOFTBOTTLE™**
Kann man etwas sehr gutes noch besser machen? Auf jeden Fall. Erfahren Sie, wie wir die aufrollbare, leicht verstaubare und bequeme, flexible SoftBottle™ weiter verbessert haben.
- S. 135** | **META™ BOTTLE**
Halb Hartplastikflasche und halb Softplastikflasche: Entdecken Sie, wie die vielseitige Meta Bottle Sie dank ihrer besonderen Flexibilität in der Stadt, auf dem Land und weit abseits der Zivilisation mit Trinkwasser versorgt.
- S. 136** | **META™ BOTTLE + MIKROFILTER**
Kann das Filtern von Wasser wirklich so einfach sein? Finden Sie heraus, wie unsere persönlichen Wasserfilter schnell, einfach und bequem auf praktisch jedem Abenteuer Trinkwasser produziert.







platypus®

FLASCHEN

Die Platypus® Flasche ist das Original unter den flexiblen Flaschen und bietet das Nonplusultra an leichter, wiederverwendbarer und geschmacksneutraler Wasserversorgung für unterwegs.



TRAIL LOVE

GRAY PRISMS

ORANGE SKYLINE

BLUE PRISMS

BLUE SKYLINE

PLATY LOGO

NEU

DuoLock™ SoftBottle™

Unsere jüngste Erfindung, die flexible Wasserflasche DuoLock™ SoftBottle™ ist die logische Fortsetzung unserer Original-SoftBottle™ mit revolutionärer, auslaufsicherer* Verschlusskappe/Tülle in Einem, die das Auffüllen und Trinken noch bequemer machen. Die Flasche kann dank des vielseitigen Tragegriffs einfach an Riemen oder Schlaufen befestigt werden.

EIGENSCHAFTEN:

- Sehr leicht einzupacken; wenn leer, leicht flach zu streichen und aufzurollen
- DuoLock™ Verschlusskappe (Flipcap) und Tülle sind fest an der Flasche angebracht und bieten auslaufsicheren* Schutz.
- Bedienungsfreundliche Flipcap schützt die Tülle
- Breite Öffnung für schnelles und leichtes Auffüllen und Reinigen
- Tragegriff mit sicherem Wiregate Clip
- Ergonomisches Design erleichtert das Greifen und Kippen der Flasche, sowie das Gießen und Trinken
- Geschmacksneutral, BPA-, BPS- und Phthalat-frei
- Aufrecht stehend, ob voll oder leer

* Verschlusskappe ist auslaufsicher gemäß unseren Prüfprotokollen.



DuoLock™ Verschlusskappe



	DuoLock™ SoftBottle™									
	0,75 LITER (25 OZ)				1 LITER (34 OZ)				2 LITER (70 OZ)	
FARBE										
ART.-NR.	09896	09897	09898	09899	09900	09901	09902	09903	09904	09905
HERGESTELLT IN	IRLAND									





platypus®



BLUE STRIPES

WAVES

RED STRIPES

PLATY LOGO

PLATYPUS®

SoftBottle™

Seit 20 Jahren ist die einfache, leichte und flexible SoftBottle™ ein Klassiker. Sie ist nach wie vor die leichteste und kompakteste Flasche in unserem Sortiment. Die flexible SoftBottle™ versorgt Sie wirklich überall mit Trinkwasser.

EIGENSCHAFTEN:

- Leicht einzupacken: wenn leer, leicht flach zu streichen und aufzurollen
- Geschmacksneutral, BPA-, BPS- und Phthalat-frei
- Freistehend, ob voll oder leer

Mit Verschlusskappe oder Push-Pull-Kappe erhältlich
Für jeden Platypus® Deckel mit Gewinde bzw. jeden Trinkschlauch geeignet



BLUE

TREES

MOUNTAIN

GRAY

	SoftBottle™ (0,5 Liter)			SoftBottle™ (1 Liter)						
	VERSCHLUSSKAPPE			VERSCHLUSSKAPPE						
FARBE										
ART.-NR.	06931	06878	06934	06935	06872	06876	09248	09250	09252	09254
	PUSH-PULL VERSCHLUSSKAPPE			PUSH-PULL VERSCHLUSSKAPPE						
FARBE										
ART.-NR.	06939	06879	06942	06943	06873	06877	09249	09251	09253	09255

HERGESTELLT IN DEN USA, MONTIERT IN IRLAND



platypus®



PLATYPUS®

NEU

Meta™ Bottle

Eine Wasserflasche, die sich Ihren Anforderungen ständig anpasst. Sie ist flexibel, platzsparend und gut packbar, lässt sich zum Reinigen auseinandernehmen und mit einem Filter ergänzen, um jederzeit und überall – ob in der Stadt oder in den Bergen – Trinkwasser zu erhalten.

EIGENSCHAFTEN:

- Lässt sich zum Reinigen auseinandernehmen, spülmaschinenfest (im oberen Fach)
- Lässt sich zum Transport auf die halbe Größe verkleinern
- Durch Mikrofilter zum Filtersystem aufrüstbar
- Geschmacksneutral, BPA-, BPS- und Phthalat-frei
- Flaschenhälften können separat als Tasse verwendet werden
- Auslaufsichere Verschlusskappe*, Flaschenkappe mit Bändsel

*Verschlusskappe ist auslaufsicher gemäß unseren Prüfprotokollen.



Meta™ Bottle		0,75 LITER (25 OZ)					1,0 LITER (34 OZ)						
FARBE													
ART.-NR.		09915	09916	09264	09265	09266	09267	09913	09914	09260	09261	09262	09263
FLASCHENMATERIAL		Polypropylen/Thermoplastisches Elastomer											
DECKELMATERIAL		Polypropylen/Thermoplastisches Elastomer											
GEWICHT		170 g (6,1 oz)					195 g (6,9 oz)						
HERGESTELLT IN		IRLAND											





platypus®

WASSERFILTER

Platypus® Systeme filtern schneller und müheloser Wasser als jeder andere Camping-Wasserfilter. Kein Pumpen. Kein Scheuern des Filters. Ganz einfach.



PLATYPUS®

NEU

Meta™ Bottle + Mikrofilter

Die neue Meta Bottle + Mikrofilter* ist ein System aus Wasserflasche und Filter zur Herstellung von Trinkwasser auf Reisen, Wanderungen und Abenteuern. Das Filtersystem ist schnell und bedienungsfreundlich. Es ist jederzeit und überall einsetzbar.

EIGENSCHAFTEN:

- Drei einfache Schritte: Schöpfen, Schließen, Trinken
- Schnell: Filtert bis zu 2 Liter Wasser pro Minute
- Durchflussrate des Filters lässt sich durch einfaches Schütteln schnell wieder herstellen
- Integritätstest bestätigt die Funktionstüchtigkeit
- Lässt sich zum Reinigen auseinandernehmen, spülmaschinenfest (im oberen Fach), Mikrofilter ist NICHT spülmaschinenfest
- Geschmacksneutral, BPA-, BPS- und Phthalat-frei
- Der Mikrofilter erfüllt alle EPA- und NSF-Richtlinien für die Entfernung von 99,9999 % Bakterien und 99,9 % Protozoen, einschl. Giardia, Kryptosporidien, E. coli, Salmonellen und Cholera.

Meta™ Bottle + Mikrofilter



1 LITER (34 OZ)	
FARBE	<div style="display: flex; justify-content: space-around;"> <div style="text-align: center;"> ■ BLUEBIRD DAY </div> <div style="text-align: center;"> ■ SLATE GRAY </div> </div>
ART.-NR.	09912 09259
FLASCHENMATERIAL	Polypropylen/Thermoplastisches Elastomer
DECKELMATERIAL	Polypropylen/Thermoplastisches Elastomer
GEWICHT	240 g (8,5 oz)
HERGESTELLT IN	IRLAND



platypus®

WASSERFILTER



SCHWERKRAFT

Diese Filter funktionieren durch Schwerkraft. Das geht nicht nur schnell und einfach, sondern praktisch wie von selbst.

HOHLFASER-TECHNOLOGIE

Der GravityWorks™ Filter besteht aus hunderten, winzigen Hohlfasern, die insgesamt eine wesentlich größere Oberfläche als vergleichbare herkömmliche Filter haben. Dadurch wird Wasser noch schneller gefiltert. Zudem kann der Filter in wenigen Sekunden und ganz ohne Werkzeug durchgespült werden.

FILTERN MIT SYSTEM: WASSER EINFÜLLEN, FILTERN, TRANSPORTIEREN UND AUFBEWAHREN

Der GravityWorks™ Filter ist als Komplettsystem konzipiert. Mit ihm lässt sich Wasser in großen Mengen sammeln, filtern, transportieren und lagern ... in einem einzigen, einfachen, kompakten und leichten System.

EFFEKTIV

Jeder GravityWorks™ Filter erfüllt die NSF- und EPA-Standards für die Entfernung von 99,999 % Bakterien und 99,9 % Protozoen, einschließlich Giardia, Kryptosporidien, E. coli, Salmonellen und Cholera.





platypus®



PLATYPUS®

GravityWorks™ Wasserfilter (4 Liter)

Großes Wasserreservoir und hohe Filterkapazität – ideal für große Gruppen und Basecamps.

EIGENSCHAFTEN:

- Enthält: 4-Liter-Schmutzwasserbehälter, 4-Liter-Trinkwasserbehälter, Hohlfaser-Filterpatrone, schnell trennbares Schlauchsystem, Aufbewahrungsbeutel
- Schnell: Filtert vier Liter Wasser in nur 2,5 Minuten.
- Mit einer Vielzahl an Zubehör erweiterbar

Gewicht: 305 g (10,8 oz)

GravityWorks™ Wasserfilter/ Komplettkit (2 Liter)

Vielseitiges System von geringem Gewicht für kleine Gruppen und Ausflüge mit leichtem Gepäck.

EIGENSCHAFTEN:

- Enthält: 2-Liter-Schmutzwasserbehälter, 2-Liter-Flasche, Universaladapter, Push/Pull Deckeladapter, Hohlfaser-Filterpatrone, schnell trennbares Schlauchsystem, Aufbewahrungsbeutel
- Schnell: Filtert zwei Liter Wasser in nur 1,3 Minuten.
- Adapter für praktisch jede Flasche und jedes Hydrationsystem

Gewicht: 310 g (10,9 oz)

GravityWorks™ Wasserfilter/ Flaschenkit (2 Liter)

Unser leichtestes Filtersystem passt für praktisch alle Flaschen oder Behälter.

EIGENSCHAFTEN:

- Enthält: 2-Liter-Schmutzwasserbehälter, Universaladapter, Hohlfaser-Filterpatrone, schnell trennbares Schlauchsystem, Aufbewahrungsbeutel
- Schnell: Filtert zwei Liter Wasser in nur 1,3 Minuten. Adapter passt praktisch für jede Flasche und jedes Hydrationsystem wie Platy®, MSR®, Nalgene®, Sigg®, die meisten Kleen Kanteen® Flaschen und mehr.

Gewicht: 269 g (10,9 oz)

*Diese Marken sind nicht Eigentum von Cascade Designs, Inc.

GravityWorks™ Wasserfilter (4 Liter)

ART.-NR. 03135

HERGESTELLT IN DEN USA MIT MATERIALIEN AUS DEN USA UND ANDEREN LÄNDERN

GravityWorks™ Wasserfilter/ Komplettkit (2 Liter)

06951

DEN USA MIT MATERIALIEN AUS DEN USA UND ANDEREN LÄNDERN

GravityWorks™ Wasserfilter/Flaschenkit (2 Liter)

06952

DEN USA MIT MATERIALIEN AUS DEN USA UND ANDEREN LÄNDERN



TRINKRUCKSÄCKE



Oben und unten: Robin O'Neill

WOMEN'S *Fit*

Unsere Damenpassform ist das Ergebnis einer zweijährigen Entwicklung. Das Ergebnis ist ein besonders bequemer und verstellbarer Gurt. Der besonders große Einstellbereich und die geschlechtsspezifische Form verbunden mit gewinkelten Riemen bedeuten einen perfekten Sitz für die unterschiedlichsten Körperformen und Fahrstile.



SCHULTERRIEMEN:
Weiches Material für passgenauen Halt und bequemes Tragen

LANGER BRUSTRIEMEN:
In der Länge einstellbarer Brustriemen

LÄNGE DES RÜCKENPANELS:
Speziell auf Frauen zugeschnittene Passform

HÜFTGURT:
Form und Winkel des Hüftgurts passen noch besser





DURST HAT BEI UNS KEINE CHANCE.



X.C. SERIE PACKS

Die Packs der Cross Country (X.C.) Serie erfüllen die Anforderungen minimalistischer Mountainbiker, die leichte Lösungen suchen, um nur das Wesentliche für Kurztouren bis hin zu Ganztagesfahrten mitzunehmen. Die ausgezeichneten Aufbewahrungsmöglichkeiten für Ausrüstung und Werkzeuge sowie das luftige RidgeAir™ Rückenteil ergänzen die flache und leichte Konstruktion unserer X.C. Serie.



A.M. SERIE PACKS

Die Packs der All-Mountain (A.M.) Serie bieten zusätzlichen, geschützten Stauraum für lange Touren sowie externe Trageoptionen für Protektoren und Integralhelme. Im Mittelpunkt unserer Packs der Reihe A.M. steht das FloatAir™ Rückenpanel. In den Packs kann alles Wesentliche bequem verstaut werden. Selbst ein Integralhelm und Protektoren finden darin Platz.





platypus®

X.C. SERIE

X.C. Packs erfüllen die Anforderungen minimalistischer Mountainbiker, die leichte Lösungen suchen, um nur das Wesentliche für Kurztouren bis hin zu Ganztagesfahrten mitzunehmen.



Tokul™ X.C. 8.0

Der Tokul X.C. 8.0 ist äußerst vielseitig und besticht durch eine ausgezeichnete Kombination aus Kapazität, intuitiven Verstaumöglichkeiten, einem schlankem Profil und dem luftigen RidgeAir™ Rückenpanel für schnelle, beliebige lange Fahrten.

EIGENSCHAFTEN:

- RidgeAir™ Rückenteil
- 3 Liter Big Zip™ LP Trinkbehälter
- 6 Liter Stauraum für Ausrüstung
- Fächer zur Werkzeugorganisation innen
- 2 Schlaufen für Pumpen
- Praktische Helmtasche
- Magnetische Schlauchhalterung
- Trinkbehälter-Aufhängehaken
- Leuchtschlaufe

Tokul™ X.C. 8.0



SHOCK BLUE	DAWN PATROL	CARBON
09039	09040	05891

PACKS HERGESTELLT IN VIETNAM
TRINKBEHÄLTER HERGESTELLT IN DEN USA MIT MATERIALIEN AUS DEN USA UND ANDEREN LÄNDERN



Tokul™ X.C. 5.0

Der besonders flache Tokul X.C. 5.0 Trinkrucksack ist für kurze Rennen ebenso geeignet wie für Halbtagesfahrten. Er hat eine Trinkblase von drei Litern und zusätzlichen Stauraum für einen Pulli und Snacks. Das leichte und luftige RidgeAir™ Rückenteil sorgt dafür, dass der Rücken trocken bleibt.

EIGENSCHAFTEN:

- RidgeAir™ Rückenteil
- 3 Liter Big Zip™ LP Trinkbehälter
- 2 Liter Stauraum für Ausrüstung
- Fächer zur Werkzeugorganisation innen
- 2 Schlaufen für Pumpen
- Riemen zur Helmaufbewahrung
- Magnetische Schlauchhalterung
- Trinkbehälter-Aufhängehaken
- Leuchtschlaufe

Tokul™ X.C. 5.0

FARBE	DAWN PATROL	CARBON	SHOCK BLUE
ART.-NR.	09038	05890	09037

HERGESTELLT IN PACKS HERGESTELLT IN VIETNAM
TRINKBEHÄLTER HERGESTELLT IN DEN USA MIT MATERIALIEN AUS DEN USA UND ANDEREN LÄNDERN



Women's B-Line™ 8.0

Wer mühelos viele Kilometer auf dem Rad zurücklegt, schätzt den flachen und leichten B-Line 8.0. Er hat ausreichend Stauraum für alles, was man während der Fahrt braucht, und ist speziell für Frauen konzipiert. Das RidgeAir™ Rückenteil besticht durch eine ausgezeichnete Belüftung für den Rücken.

EIGENSCHAFTEN:

- Damen-Passform
- RidgeAir™ Rückenteil
- 3 Liter Big Zip™ LP Trinkbehälter
- 5 Liter Stauraum für Ausrüstung
- Fächer zur Werkzeugorganisation innen
- 2 Schlaufen für Pumpen
- Praktische Hüftgurt-Taschen
- Praktische Helmtasche
- Magnetische Schlauchhalterung
- Trinkbehälter-Aufhängehaken
- Leuchtschlaufe

W's B-Line™ 8.0

ICY PLUM	BLITZ BLACK	RADICAL LIME
05897	05896	09043

PACKS HERGESTELLT IN VIETNAM
TRINKBEHÄLTER HERGESTELLT IN DEN USA MIT MATERIALIEN AUS DEN USA UND ANDEREN LÄNDERN





A.M. SERIE

A.M. Packs bieten zusätzlichen, geschützten Stauraum für lange Touren sowie externe Trageoptionen für umfangreiches Gepäck wie Rückenprotector und Integralhelm.



Duthie™ A.M. 15.0

Unser größter Trinkrucksack, der Duthie A.M. 15.0, ist für mehrtägige Ausflüge auf dem Mountainbike konzipiert. Jede Menge Stauraum, praktische Aufbewahrungsoptionen und ein Tragesystem für einen Integralhelm sowie Protektoren. Das FloatAir™ Rückenteil hält Ihren Rücken auf dem Bike angenehm kühl.

EIGENSCHAFTEN:

- FloatAir™ Rückseite
- 3 Liter Big Zip™ LP Trinkbehälter
- 12 Liter Stauraum für Ausrüstung
- Tragesystem für Helm mit Schutzpolster und Integralhelm
- Fächer zur Werkzeugorganisation innen
- 2 Schlaufen für Pumpen
- Brillentasche mit Fleece-Futter
- Integrierte Regenhülle
- Praktische Hüftgurt-Taschen
- Magnetische Schlauchhalterung
- Trinkbehälter-Aufhängehaken
- Leuchtschlaufe



Duthie™ A.M. 15.0

RED ALLOY	MOSS	CARBON ENVY
05895	09042	05894

PACKS HERGESTELLT IN VIETNAM
TRINKBEHÄLTER HERGESTELLT IN DEN USA MIT MATERIALIEN AUS DEN USA UND ANDEREN LÄNDERN



Duthie™ A.M. 10.0

Der flache Duthie A.M. 10.0 Trinkrucksack hat eine ausgezeichnete Passform und bietet ausreichend Stauraum für ganztägige Ausflüge, einschließlich Helm und Protektoren. Das FloatAir™ Backpanel hält den Rücken kühl, während die 3-Liter-Trinkblase für ausreichend zu trinken sorgt.

EIGENSCHAFTEN:

- FloatAir™ Rückseite
- 3 Liter Big Zip™ LP Trinkbehälter
- 7 Liter Stauraum für Ausrüstung
- Tragesystem für Protektoren und Integralhelm
- Fächer zur Werkzeugorganisation innen
- 2 Schlaufen für Pumpen
- Brillentasche mit Fleece-Futter
- Integrierte Regenhülle
- Praktische Hüftgurt-Taschen
- Magnetische Schlauchhalterung
- Trinkbehälter-Aufhängehaken
- Leuchtschlaufe

Duthie™ A.M. 10.0

FARBE			
	MOSS	CARBON ENVY	RED ALLOY
ART.-NR.	09041	05892	05893

HERGESTELLT IN PACKS HERGESTELLT IN VIETNAM
TRINKBEHÄLTER HERGESTELLT IN DEN USA MIT MATERIALIEN AUS DEN USA UND ANDEREN LÄNDERN

Women's Siouxx™ 10.0

Unser Siouxx (Aussprache: Susonn) 10.0 Trinkrucksack ist groß genug für lange Ausfahrten. Er hat eine stabile und perfekt sitzende Form und viel Raum für alles, was Sie brauchen. Das neue, luftige FloatAir™ Rückenteil hält den Rücken den ganzen Tag über angenehm kühl.

EIGENSCHAFTEN:

- Damen-Passform
- FloatAir™ Rückseite
- 3 Liter Big Zip™ LP Trinkbehälter
- 7 Liter Stauraum für Ausrüstung
- Tragesystem für Protektoren und Integralhelm
- Fächer zur Werkzeugorganisation innen
- 2 Schlaufen für Pumpen
- Brillentasche mit Fleece-Futter
- Integrierte Regenhülle
- Praktische Hüftgurt-Taschen
- Magnetische Schlauchhalterung
- Trinkbehälter-Aufhängehaken
- Leuchtschlaufe

W's Siouxx™ 10.0

FARBE			
	BLITZ BLACK	WICKED PLUM	TOTALLY TEAL
ART.-NR.	05898	05899	09044

HERGESTELLT IN PACKS HERGESTELLT IN VIETNAM
TRINKBEHÄLTER HERGESTELLT IN DEN USA MIT MATERIALIEN AUS DEN USA UND ANDEREN LÄNDERN





platypus®

HYDRATIONSSYSTEME

Platypus® Behälter sind als die besten Trinksysteme der Welt konzipiert. Um diesem Anspruch gerecht zu werden, haben wir ein einzigartiges Reservoir mit laminierten, strapazierfähigen Außenfolien und geschmacksneutraler Innenauskleidung in Lebensmittelqualität geschaffen. Jeder Behälter wird in unserem Werk in den USA unter strengsten Qualitätskontrollen hergestellt.



FLACHES PROFIL



Big Zip™ LP

Nichts macht Hydratation leichter als ein Big Zip™ LP Hydratationssystem. Unser Premium-Trinkbehälter hat eine einfach zu säubernde, breite Öffnung und einen flachen Körper, der in die meisten Packs passt.

EIGENSCHAFTEN:

- Breite Öffnung mit SlideLock™ Verschlusskappe
- Flaches Profil und Mitteltrennwand gewährleisten, dass der Trinkbehälter flach anliegt.
- Geschmacksneutral, BPA-, BPS- und Phthalat-frei
- Quick-Release-Schlauch und Schließventil für einfaches Befüllen und Trinken
- Eingearbeitete Silberionen schützen das Reservoir vor Schimmel und Bakterien



Big Zip™ LP

	1,5 Liter (50 oz)	2,0 Liter (70 oz)	3,0 Liter (100 oz)
ART.-NR.	07128	06958	06959
ABMESSUNGEN	20 x 34 cm (7,9 x 13,4 in)	20 x 39,5 cm (7,9 x 15,6 in)	22,3 x 43,7 cm (8,8 x 17,2 in)

HERGESTELLT IN IRLAND



Hoser™

Der original Platypus® Trinkbehälter zeichnet sich durch eine geschmacksneutrale sowie BPA-, BPS- und Phthalat-freie Beschichtung in einem leichten, hochwertigen Trinkbehälter aus.

EIGENSCHAFTEN:

- Hänge-/Trageschleife
- Geschmacksneutral, BPA-, BPS- und Phthalat-frei
- Eingearbeitete Silberionen schützen das Reservoir vor Schimmel und Bakterien
- Gewindeauslass u. a. für Platypus® Trink-/Verschlusskappen
- Zweiteiliges, leicht zu reinigendes HyperFlow™ Beißventil



Hoser™

	1,0 Liter (34 oz)
ART.-NR.	07023
ABMESSUNGEN	13,5 x 29 cm (5,25 x 11,5 in)
	1,8 Liter (60 oz)
ART.-NR.	07024
ABMESSUNGEN	17 x 29 cm (6,75 x 11,5 in)
	2,0 Liter (70 oz)
ART.-NR.	07025
ABMESSUNGEN	15 x 40,5 cm (6 x 16 in)
	3,0 Liter (100 oz)
ART.-NR.	07026
ABMESSUNGEN	18 x 42 cm (7 x 16,5 in)

HERGESTELLT IN IRLAND





AUFBEWAHRUNG

Unsere Behälter zur Aufbewahrung und zum Transport von Wasser sind aus BPA-, BPS- und Phthalat-freien Materialien gefertigt und für die unterschiedlichsten Aktivitäten geeignet.



Platy® Bottle (2 Liter)

Das Original der flexiblen Flasche, für das Ultimative an leichter, tragbarer und wiederverwendbarer BPA-, BPS- und Phthalat-freier Trinkwasserversorgung.

EIGENSCHAFTEN:

- Vielseitig: Kann mit dem GravityWorks™ System verwendet werden.
- Für jeden Platy® Deckel mit Gewinde bzw. jeden Trinkschlauch geeignet
- Geschmacksneutral, BPA-, BPS- und Phthalat-frei



Platy® Bottle (2 Liter)	
2,0 Liter (70 oz)	
ART.-NR.	07601
VERSCHLUSS	Drehverschluss
HERGESTELLT IN	DEN USA

Platy® Water Tank

Unser größter, flexibler Wasserbehälter mit stabiler, flexibler Folie, bequemem Tragegriff und leicht zu verschließender Big Zip™ Öffnung. Er lässt sich klein zusammenpacken, hat ein großes Fassungsvermögen und eignet sich damit ideal für Wandertouren oder für das Zeltlager.

EIGENSCHAFTEN:

- Breite BigZip™ Öffnung erleichtert das Befüllen und Reinigen des Reservoirs.
- Vielseitig: Kann mit dem GravityWorks™ System verwendet werden.
- Faltbar und leicht für effizientes Packen
- Geschmacksneutral, BPA-, BPS- und Phthalat-frei
- Eingearbeitete Silberionen schützen den Behälter vor Schimmel und Bakterien.

Platy® Water Tank			
	2,0 Liter (70 oz)	4,0 Liter (140 oz)	6,0 Liter (210 oz)
ART.-NR.	07034	07035	07036
HERGESTELLT IN	DEN USA MIT MATERIALIEN AUS DEN USA UND ANDEREN LÄNDERN		



PlatyPreserve™

PlatyPreserve™ ist ein luftdichter, flexibler Behälter, der den Geschmack des Weines bewahrt und in absolut jedem Gepäck Platz findet. Egal, ob Sie mit dem Rucksack, auf dem Rad oder mit dem Auto unterwegs sind, sich auf einem Open-Air-Konzert oder in 4000 m Höhe befinden, dieser flexible Behälter ist Ihnen ein treuer Begleiter.

EIGENSCHAFTEN:

- Flexibel und zusammenfaltbar
- Gewinkelte Tülle für einfaches Befüllen und Ausgießen
- Lebensmittelechte, geschmacksneutrale Innenbeschichtung, sowie BPA-, BPS- und Phthalat-frei

PlatyPreserve™		
	800 ml	800 ml (4er Pack)
ART.-NR.	07071	07072
HERGESTELLT IN	DEN USA	

platypus®

PLATYPUS® ZUBEHÖR



Reinigungskit

ART.-NR. 08831
HERGESTELLT IN CHINA



HyperFlow™
Beißventil

07040
IRLAND



Beißventilabdeckung

07046
IRLAND



Beißventil und
Trinkschlauchisolierung

ART.-NR. 07042
HERGESTELLT IN IRLAND



Kragenclip

07717
IRLAND



Inline-Ventil

06698
IRLAND



Schließventil

ART.-NR. 06697
HERGESTELLT IN IRLAND



Big Zip™ Trinkschlauchkit

07044
IRLAND



Trinkschlauchkit

07045
IRLAND



NEU

DuoLock™
Verschlusskappe

ART.-NR. 09938
HERGESTELLT IN IRLAND



Push-Pull
Verschlusskappe

07043
IRLAND



Verschlusskappe

07047
IRLAND



META™ BOTTLE ZUBEHÖR



NEU

Meta™ Bottle Ersatz-Mikrofilter

ART.-NR. 09268

HERGESTELLT IN DEN USA MIT MATERIALIEN AUS DEN USA UND ANDEREN LÄNDERN



NEU

Meta™ Bottle Ersatz-Flaschenkappe mit Bändsel

09269

IRLAND



GRAVITYWORKS™ ZUBEHÖR



GravityWorks™ Universaler Flaschenadapter

ART.-NR. 06956

HERGESTELLT IN DEN USA MIT MATERIALIEN AUS DEN USA UND ANDEREN LÄNDERN



GravityWorks™ Push-/Pull-Adapter

06955

DEN USA MIT MATERIALIEN AUS DEN USA UND ANDEREN LÄNDERN



GravityWorks™ 2-Liter-Schlauchkit

06954

DEN USA MIT MATERIALIEN AUS DEN USA UND ANDEREN LÄNDERN



GravityWorks™ 2-Liter Schmutzwasserbehälter-Ersatzkit

ART.-NR. 06953

HERGESTELLT IN DEN USA MIT MATERIALIEN AUS DEN USA UND ANDEREN LÄNDERN



GravityWorks™ Filterpatrone

07016

DEN USA MIT MATERIALIEN AUS DEN USA UND ANDEREN LÄNDERN



GravityWorks™ 4-Liter-Schlauchkit

07018

DEN USA MIT MATERIALIEN AUS DEN USA UND ANDEREN LÄNDERN



GravityWorks™ 4-Liter-Ersatzbehälterkit

ART.-NR. 03136

HERGESTELLT IN DEN USA MIT MATERIALIEN AUS DEN USA UND ANDEREN LÄNDERN



GravityWorks™ Kohlenstoffelement

06700

DEN USA MIT MATERIALIEN AUS DEN USA UND ANDEREN LÄNDERN



AUSRÜSTUNGSSCHUTZ AUF DEN VERLASS IST

Seit über 30 Jahren konzipieren wir Produkte nach einem einfachen Prinzip: Die Ausrüstung für das Outdoor-Erlebnis noch besser zu machen. Dabei spielt es für uns keine Rolle, ob Sie schnell an einer Küste entlang spurten, auf unebenen Waldböden unterwegs sind oder sich durch eine Innenstadt kämpfen. Alles, was Sie bei sich haben – Kleidung, Schlafsack, Nahrung, Ausrüstung – muss übersichtlich und geschützt transportiert werden.

ÜBER 30 JAHRE INNOVATION

Von Anfang an, also seit 1986, haben wir Kreativität und Technik miteinander verbunden und innovative Designs geschaffen, die Ihre Ausrüstung noch besser schützen.

NEUES HOCHFREQUENZ-SCHWEISSEN

Wir haben von Anfang an Hochfrequenz- (Radio-Frequency, RF) Schweißen in der Produktion verwendet, um hochwertige, wasserfeste Materialien mittels undurchlässiger Naht dauerhaft miteinander zu verbinden. Geschweißte Nähte sind bis heute denen einer herkömmlichen überklebten Alternative bei weitem überlegen.

ABSOLUT DICHT

Die Bezeichnung SealLine (dichte Verbindung) bezieht sich auf eines unserer frühesten Verfahren, einem einfachen Doppelstreifen-Rollverschluss-System mit intuitiver Faltnie mit einem Vielfachen an Schutz, den ein Rollverschluss erzeugen kann.

MATERIAL

Unsere drei Jahrzehnte umfassende Erfahrung macht uns zu Experten, wenn es um die Wahl der richtigen Werkstoffe für ein Produkt geht. Haltbarkeit ist von absoluter Wichtigkeit. Gleichzeitig wissen wir, dass es auf das Gewicht, das Packvolumen, die Sichtbarkeit und viele weitere Faktoren ebenso ankommt. Entsprechend sorgfältig wählen wir die richtigen, auf den jeweiligen Zweck abgestimmten, Materialien für unsere Produkte.





Nick Hall



Paul Bride

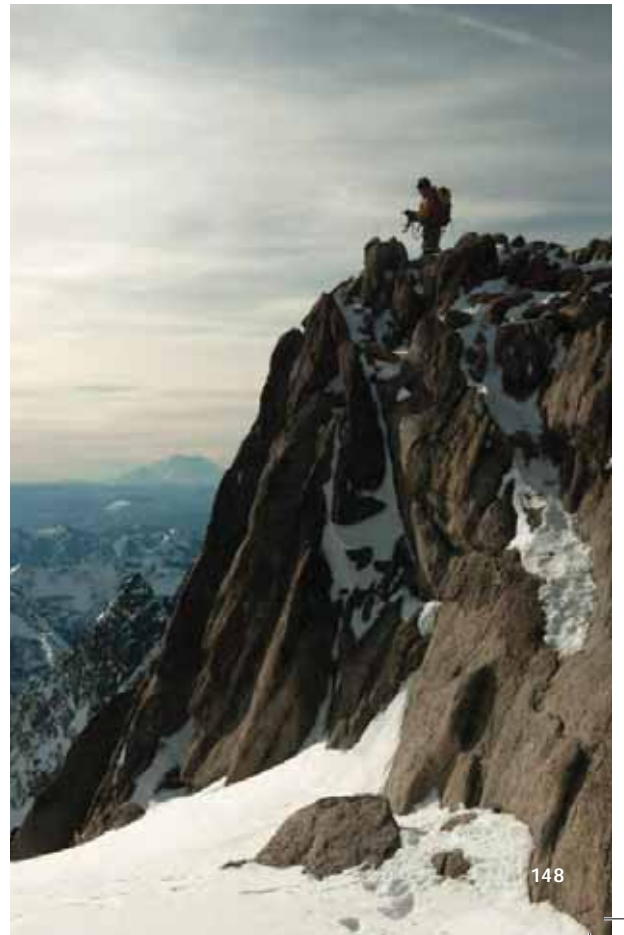



SEALLINE® INNOVATIONEN



HOCHFREQUENZ-SCHWEISSEN (RADIO FREQUENCY (RF) WELDING)

Haltbarer und zuverlässiger als genähte und überklebte Nähte

Mittels Hochfrequenzen werden zwei Gewebeteile auf der Molekülebene miteinander verbunden. Dieses robuste und zuverlässige sowie wasserfeste Verfahren ist gegenüber genähten und überklebten Nähten sehr viel besser und dauerhafter. Eine RF-Naht ist bis zu zweimal so belastbar wie herkömmliche Nähte, die lediglich genäht und geklebt werden. Dadurch entsteht eine kompromisslos schützende und länger haltende Naht. Aus diesem Grund verwenden wir das RF-Schweißen für alle unsere Trockenprodukte.

NEU PURGEAIR™ VENTIL

Zuverlässiger und noch dichter als wasserdichte/atmungsaktive Gewebemembranen

Wasserdichtes Einwegventil entlässt die in der Trockentasche gefangene Luft zweimal so schnell wie das früher verwendete Ventil und ist sowohl haltbarer als auch zuverlässiger als wasserdichte/atmungsaktive Gewebemembranen.



- Mühelos und schnell: Unsere neue Ventilkonstruktion entlässt Luft zweimal so schnell und mit nur halb so viel Mühe als unser früheres Ventil.
- Minimaler erneuter Lufteinlass: Gewebemembranen lassen im nicht komprimierten Zustand Luft ein, während dieser Effekt bei unserem Ventil kaum auftritt.
- Noch zuverlässigere Dichte: Herkömmliche Nähte von Gewebemembranen können reißen und müssen daher überklebt werden, um die Wasserdichte zu gewährleisten. Diese Eigenschaft lässt jedoch allmählich nach. Unser kleines, leichtes Ventil hingegen ist in die Tasche eingeschweißt. Da es keine Naht oder Abklebung benötigt, ist dieses Ventil, was Wasserdichte betrifft, sehr viel zuverlässiger.

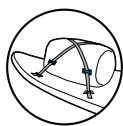

NEU BEFESTIGUNGSPUNKTE

Geschweißte Flicker mit Befestigungspunkten ermöglichen das einfache Anhängen der Tasche an ein Boot, Dach, Brett, Regal oder was auch immer und sorgen für einen sicheren Transport und eine praktische Aufbewahrung.

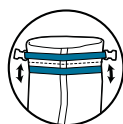

AKTUALISIERT DRYSEAL™ VERSCHLUSS

Unser Doppelstreifensystem hat ein Upgrade erhalten. Es erhöht den Schutz eines Rollverschlusses und sorgt für höchste Dichte.

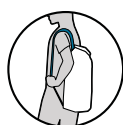

NEU TRAGERIEMEN

Abnehmbare Riemen ermöglichen das bequeme Tragen der Tasche an der Schulter, damit die Hände frei bleiben.



BLOCKFORM

Optimiertes Verstauen im Rucksack: Die rechteckige Form hat eine um 20 % höhere Effizienz als runde Trockensäcke.

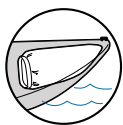

AKTUALISIERT ZULAUFENDE FORM

Kajakspezifisches Design für beste Platzausnutzung im Bug oder Heck eines Kajaks.

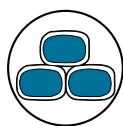

NEU OVALER BODEN

Diese stabile Form rollt nicht weg und lässt sich einfach verstauen, stapeln oder verpacken.



VERSTAUUNGSFREUNDLICHE MATERIALIEN

Die für unsere Bulkhead™ Trockentaschen verwendeten weichen, haltbaren Stoffe rutschen mühelos in andere Taschen oder Ablagen und lassen sich ebenso leicht wieder herausziehen.



DURCHSICHTIGE MATERIALIEN (TRANSPARENT ODER ALS FENSTER)

Der Tascheninhalt ist von außen sichtbar, ohne dass die Tasche geöffnet werden muss.



PVC-FREIE MATERIALIEN

PVC-freies Material trägt gegenüber Vinyl zum Umweltschutz bei.

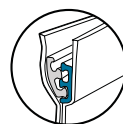

SEALLOCK™ VERSCHLUSS

Unauffälliger und praktischer, selbstverstärkender Doppelreißverschluss wird bei erhöhtem Außendruck noch dichter und schützt daher beim Eintauchen in Wasser noch besser.

NEU HELLE INNENSEITE

Die Innenseite ist hell bzw. fast weiß. Dadurch lässt sich noch leichter erkennen, was sich in der Tasche befindet.

ABNEHMBARE RIEMEN

Die Riemen lassen sich zum Transport oder vor einer Reise einfach abnehmen. So können sich keine Riemen an Förderbändern oder ähnlichem verfangen.

SEALLINE® WASSERSCHUTZSTUFEN



Spritzwasserfest

Widersteht starkem Regen und leichtem Spritzwasser, wie man es häufig im Stadtleben, auf Reisen, am Strand usw. antrifft.



Wasserdicht

Aus 100 % wasserdichten Materialien und wasserfesten Verschlüssen gemacht. Diese Produkte bieten Schutz vor völliger Durchnässung wie sie beim Kentern von Booten, in stehendem Gewässer und in nassen Umgebungen vorkommt, zum Beispiel bei Rafting-, Kajak- oder Kanutouren.



Eintauchfähig

Widersteht den schwierigsten Bedingungen. Diese stärkste Schutzbewertung vergeben wir nur an Produkte, die in Tests 30 Minuten lang vollständigem Eintauchen in einem Meter tiefem Wasser standgehalten haben.

GESCHWEISSTE TROCKENTASCHEN

Unsere robusten und zuverlässigen geschweißten Trockentaschen bieten wasserfesten Schutz, der allen Umwelteinflüssen – ob Wasser, Schnee, Schlamm oder Schmutz – trotz und jahrelang hält. Für Kajakfahrten und mehrwöchige Radtouren oder Expeditionen auf dem Wasser gleichermaßen geeignet.

BULKHEAD™

Leicht zu schiebender Trockenschutz für Ladeluken



NEU



Bulkhead™ View Dry Bag

Die Luftauslass-Trockentasche Bulkhead™ View lässt sich einfach in Bootsluken oder Ablagefächern verstauen. Die Tasche lässt sich leicht im Boot schieben und bietet sowohl dauerhaften Schutz als auch ausgezeichnete Packbarkeit. Außerdem zeichnet sich das PurgeAir™ Ventil durch eine schnelle und einfache Komprimierung aus, damit die Tasche noch besser in engen Fächern verstaut werden kann, während das Sichtfenster den Inhalt der Tasche erkennen lässt.

EIGENSCHAFTEN:

- Wasserdichter Schutz
- PurgeAir™ Ventil
- Sichtfenster
- 70D/140D reißfestes Nylon mit Polyurethanbeschichtung (213 g, 7,5 oz), Polyurethanfenster (340 g, 12 oz)
- Geschweißte Nähte
- Aktualisierter DrySeal™ Verschluss
- Ovaler Boden
- PVC-frei

Bulkhead™ View Dry Bag

GRÖSSE	5 Liter	10 Liter	20 Liter	30 Liter
GEWICHT	85 g (3 oz)	140 g (5 oz)	200 g (7 oz)	255 g (9 oz)

GREEN	09680		09684	09686
ORANGE	09681	09682		09687
PURPLE		09683	09685	

HERGESTELLT DEN USA MIT MATERIALIEN AUS DEN USA UND IN ANDEREN LÄNDERN



NEU



Bulkhead™ Tapered Dry Bag

Die leichte Luftauslass-Trockentasche Bulkhead™ View Dry Bag ist speziell zum Verstauen im Bug oder Heck von Kajaks und Booten konzipiert. Zum Verstauen von Kleidung, Nahrung oder Ausrüstung gleichermaßen geeignet. Das PurgeAir™ Ventil gewährleistet schnelles und einfaches Komprimieren, damit die Tasche auch in kleine Lücken passt.

EIGENSCHAFTEN:

- Wasserdichter Schutz
- PurgeAir™ Ventil
- Zulaufende Form
- 70D/140D reißfestes Nylon mit Polyurethanbeschichtung (213 g, 7,5 oz)
- Geschweißte Nähte
- Aktualisierter DrySeal™ Verschluss
- PVC-frei

Bulkhead™ Tapered Dry Bag

GRÖSSE	20 Liter
GEWICHT	170 g (6 oz)

GREEN	09692
ORANGE	09693

HERGESTELLT DEN USA MIT MATERIALIEN AUS DEN USA UND IN ANDEREN LÄNDERN



NEU



Bulkhead™ Compression Dry Bag

Die Luftauslass-Kompressionstrockentasche Bulkhead™ hat unser neues Kompressionssystem mit durchgehendem Doppelriemen und PurgeAir™ Ventil für schnelle, einfache und zuverlässige sowie wasserdichte Komprimierung, durch die die Tasche platzsparend verstaut werden kann.

EIGENSCHAFTEN:

- Wasserdichter Schutz
- Kompressionssystem mit durchgehendem Doppelriemen
- PurgeAir™ Ventil
- 70D/140D reißfestes Nylon mit Polyurethanbeschichtung (213 g, 7,5 oz)
- Geschweißte Nähte
- Aktualisierter DrySeal™ Verschluss
- Ovaler Boden
- PVC-frei

Bulkhead™ Compression Dry bag

GRÖSSE	5 Liter	10 Liter	20 Liter	30 Liter
GEWICHT	155 g (5,4 oz)	220 g (7,7 oz)	265 g (9,3 oz)	335 g (11,8 oz)

GREEN	09688			09691
ORANGE		09689		
PURPLE			09690	

HERGESTELLT DEN USA MIT MATERIALIEN AUS DEN USA UND IN ANDEREN LÄNDERN



SEALLINE®

DISCOVERY™

Äußerst robuster Trockenschutz für alle Witterungsbedingungen



NEU



Discovery™ Dry Bag

Unsere neue Trockentasche Discovery™ ist eine Weiterentwicklung der erfolgreichen Black Canyon™ und aus äußerst robusten, PVC-freien Materialien gefertigt. Sie hat einen ovalen Boden, der nicht nur das Wegrollen der Tasche verhindert, sondern auch das Packen erleichtert. Der verbesserte DrySeal™ Rollverschluss ist jetzt noch bedienungsfreundlicher und gewährleistet einen dichten Schutz, selbst unter schwierigsten Bedingungen. Diese Merkmale stehen zusammen für ein neues Maß an Trockentaschen-Performance.

EIGENSCHAFTEN:

- Wasserdichter Schutz
- Aktualisierter DrySeal™ Verschluss
- Ovaler Boden
- Geschweißte Nähte
- 330D Polyester mit Polyurethan-Beschichtung (510 g, 18 oz)
- Helle Innenseite
- PVC-frei

Discovery™ Dry bag

GRÖSSE	5 Liter	10 Liter	20 Liter	30 Liter	30 Liter
GEWICHT	149 g (5 oz)	205 g (7 oz)	320 g (11 oz)	455 g (16 oz)	560 g (20 oz)
BLACK	09637	09641	09647	09653	09656
ORANGE	09638	09642	09648	09654	09657
OLIVE	09639	09643	09649		
OLIVE PLAID	09640	09646	09652	09655	
PINK		09644	09650		
BLUE		09645	09651		
ORANGE PLAID	09949	09950	09951	09952	

HERGESTELLT DEN USA MIT MATERIALIEN AUS DEN USA UND IN ANDEREN LÄNDERN



NEU



Discovery™ View Dry Bag

Das durchsichtige Material lässt schnell erkennen, was sich in der Trockentasche befindet. Das PurgeAir™ Ventil lässt eingefangene Luft schnell austreten, während der ovale Boden dazu beiträgt, dass die Tasche nicht wegrollt.

EIGENSCHAFTEN:

- Wasserdichter Schutz
- PurgeAir™ Ventil
- Aktualisierter DrySeal™ Verschluss
- Durchsichtige Polyurethanfolie (340 g, 12 oz), 330D Polyesterboden mit Polyurethanbeschichtung (510 g, 18 oz)
- Ovaler Boden
- Geschweißte Nähte
- Transparent
- PVC-frei

Discovery™ View Dry Bag

GRÖSSE	5 Liter	10 Liter	20 Liter	30 Liter
GEWICHT	122 g (4 oz)	190 g (6,5 oz)	258 g (9 oz)	328 g (11,5 oz)
BLACK				09661
ORANGE			09660	
OLIVE		09659		
BLUE	09658			

HERGESTELLT DEN USA MIT MATERIALIEN AUS DEN USA UND IN ANDEREN LÄNDERN



NEU



Discovery™ Deck Dry Bag

Die Luftauslass-Trockentasche Discovery™ Deck ist die beste Trockentasche im Sortiment. Sie ist absolut wasserdicht und äußerst vielseitig verwendbar, ob Tagesausflug oder mehrwöchige Expedition. Sie lässt sich an einem SUP Board oder im Boot befestigen, über der Schulter tragen, auf einem Dachträger anbringen oder an ein Motorrad, Fahrrad oder einen Packesel anhängen.

EIGENSCHAFTEN:

- Wasserdichter Schutz
- PurgeAir™ Ventil
- Trageriemen
- Befestigungspunkte
- Ovaler Boden
- Geschweißte Nähte
- Aktualisierter DrySeal™ Verschluss
- 330D Polyester mit Polyurethan-Beschichtung (18 oz)
- Helle Innenseite
- PVC-frei

Discovery™ Deck Dry Bag

GRÖSSE	10 Liter	20 Liter	30 Liter	30 Liter
GEWICHT	355 g (12,5 oz)	470 g (16,5 oz)	655 g (23 oz)	760 g (27 oz)
BLACK	09662	09668	09674	09677
ORANGE	09663	09669	09675	09678
OLIVE	09664	09670		
OLIVE PLAID	09667	09673	09676	09679
PINK	09665	09671		
BLUE	09666	09672		
ORANGE PLAID	09953	09954	09955	09956

HERGESTELLT DEN USA MIT MATERIALIEN AUS DEN USA UND IN ANDEREN LÄNDERN

SEALLINE®

BAJA™

NEUE FARBEN



Baja™ Dry Bag

Unser Bestseller, die Allzweck-Trockentasche Baja™ bietet bewährten Schutz für alle Abenteuer vom Wildwasser-Rafting bis hin zu Motorradtouren.

EIGENSCHAFTEN:

- Wasserdichter Schutz
- DrySeal™ Verschluss
- Geschweißte Nähte
- 1000D Polyester mit Vinylbeschichtung (538 g, 19 oz), 1000D Polyesterboden mit Vinylbeschichtung (850 g, 30 oz)



Baja™ Dry Bag

GRÖSSE	5 Liter	10 Liter	20 Liter	30 Liter	40 Liter	55 Liter
GEWICHT	200 g (7 oz)	310 g (11 oz)	410 g (14,5 oz)	570 g (1 lb 4 oz)	680 g (1 lb 8 oz)	800 g (1 lb 12 oz)
BLACK	09694	09698	09702	09706	09710	09714
YELLOW	09695	09699	09703	09707	09711	09715
RED	09696	09700	09704	09708		
OLIVE	09697	09701	09705	09709		

HERGESTELLT DEN USA MIT MATERIALIEN AUS DEN USA UND ANDEREN LÄNDERN





GESCHWEISSTE TROCKENSÄCKE

Unser Sortiment an Trockentaschen ist für zuverlässigen Wasserschutz konzipiert und umfasst eine große Auswahl an Ausführungen für alle erdenklichen Anforderungen. Jeder Trockensack ist geschweißt und bietet somit ein überragendes Maß an Wasserschutz und Haltbarkeit, das von herkömmlichen überklebten Nähten nicht erreicht werden kann.

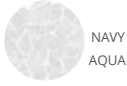

NAVY
AQUA



GRAY
ORANGE



Blocker™ Dry Sack

Effizientes Packen mit vorbildlichem Schutz.

Trockensäcke der Reihe Blocker™ mit ihrem seitlich flachen Packsystem PackTight™ stehen für ultimativen, wasserdichten Schutz. Sie sind aus 70D-Nylon mit Polyurethanbeschichtung gefertigt, haben ein geringes Gewicht und verschweißte Nähte sowie eine blockartige Form für höchste Packeffizienz, die selbst der rauesten Wildnis gerecht wird.

VERSCHLUSS: Rollverschluss mit faltenfreier, doppelt abdichtender Technologie
MATERIAL: Hochwertiges 70D-Nylon mit Polyurethan-Beschichtung

Blocker™ Dry Sack

GRÖSSE	5 Liter	10 Liter	15 Liter	20 Liter	30 Liter
GEWICHT	46 g (1,6 oz)	62 g (2,2 oz)	74 g (2,6 oz)	86 g (3 oz)	104 g (3,7 oz)
	09049	09053	09057	09061	09065
	09050	09054	09058	09062	09066
	09051	09055	09059	09063	09067
	09052	09056	09060	09064	09068

HERGESTELLT CHINA
IN



BlockerLite™ Dry Sack

Der leichteste, vollverschweißte SealLine-Trockensack.

Unsere zum Patent angemeldeten Trockensäcke der Reihe BlockerLite™ bieten in den unterschiedlichsten Situationen Schutz vor Wasser. Ihre seitlich flache Packtechnologie PackTight™ und ultraleichte Materialien sowie verschweißte Nähte halten Abenteuern stand, bei denen Packeffizienz und geringes Gewicht eine hohe Priorität haben.

VERSCHLUSS: Rollverschluss mit faltenfreier, doppelt abdichtender Technologie
MATERIAL: Festes 20D Nylon mit Silikon-/Polyurethan-Beschichtung

BlockerLite™ Dry Sack

GRÖSSE	2,5 Liter	5 Liter	10 Liter	15 Liter	20 Liter
GEWICHT	28 g (1 oz)	33 g (1,2 oz)	44 g (1,6 oz)	52 g (1,8 oz)	59 g (2,1 oz)
	09069	09073	09077	09081	09085
	09070	09074	09078	09082	09086
	09071	09075	09079	09083	09087
	09072	09076	09080	09084	09088

HERGESTELLT CHINA
IN



PACKS

Aus robustem, wasserdichtem Gewebe mit sicheren Rollverschlüssen. Unsere Tragepacks und Rucksäcke schützen und transportieren Ihre Ausrüstung mit Leichtigkeit.



Urban™ Backpack

Der Rucksack Urban™ ist robust und bietet nahtlosen Allwetterschutz. Er eignet sich für jede Stadt oder Jahreszeit sowie für Reisen, Pendeln oder Ausflüge gleichermaßen. Die innere Rahmenkonstruktion des Rucksacks hält schwerste Lasten aus und ein belüftetes Tragesystem hält den Träger in jeder Wetterlage kühl.

EIGENSCHAFTEN:

- Wasserdichter Schutz
- Einfacher, effektiver Rollverschluss mit QuickClip™
- Spritzresistente Außentasche mit Reißverschluss
- Weitere Gegenstände lassen sich außen befestigen
- 600D Polyester mit Polyurethan-Beschichtung (370 g, 13 oz), 400D Nylonboden mit Polyurethanbeschichtung (538 g, 19 oz)
- Gepolsterte und atmungsaktive Schulterriemen, Brust- und Hüftriemen
- Stabile Rahmenkonstruktion verhindert das Einsacken und erleichtert das Befüllen, Entleeren und Tragen
- PVC-frei

Urban™ Backpack

GRÖSSE	SMALL / 17 Liter	LARGE / 37 Liter
GEWICHT	818 g (1 lb 13 oz)	954 g (2 lb 1 oz)
RED	05310	05313
ORANGE	05311	05314
GREEN	05486	05487
GRAY	01886	01891

HERGESTELLT IN DEN USA MIT MATERIALIEN AUS DEN USA UND ANDEREN LÄNDERN IN EUROPA SIND NICHT ALLE FARBEN ERHÄLTICH.



Boundary™ Portage Pack

Perfekter Tragepack, um Ihre Ausrüstung bei zahlreichen Aktivitäten zu schützen – vom Kanufahren bis hin zum Canyoning sowie auf Reisen in Zügen, Bussen und auf Eseln. Die ideale, leichte Alternative in Bezug auf Tragekomfort und wasserdichten Ausrüstungsschutz.

EIGENSCHAFTEN:

- Wasserdichter Schutz
- Einstellbare, gepolsterte Schulterriemen, Brust- und Hüftriemen
- DrySeal™ Verschluss
- Verschluss wird durch seitliche Ziehgurte gesichert (für die Größen 70 l und 115 l)
- 1000D Polyester mit Vinylbeschichtung (538 g, 19 oz), 1000D Polyesterboden mit Vinylbeschichtung (850 g, 30 oz)
- Geschweißte Nähte

Boundary™ Portage Pack

GRÖSSE	35 Liter	70 Liter	115 Liter
GEWICHT	850 g (1 lb 14 oz)	1160 g (2 lb 9 oz)	1530 g (3 lb 6 oz)
BLUE	08576	08568	08560

HERGESTELLT IN DEN USA MIT MATERIALIEN AUS DEN USA UND ANDEREN LÄNDERN IN EUROPA SIND NICHT ALLE FARBEN ERHÄLTICH.





SEAL LINE®



Seal Pak® Hip Pack

Gürteltasche mit vielfältigen Tragemöglichkeiten, bei denen die Hände frei bleiben. Wasserfest und groß genug für Snacks, Sonnenbrille und andere kleine Dinge des Alltags. Der abnehmbare Hüftgurt macht den Hip Pack noch vielseitiger für urbane Abenteurer, Tageswanderungen, Stehpaddeln oder Reisen.

EIGENSCHAFTEN:

- Wasserdichter Schutz
- Abnehmbarer Hüftgurt, verstellbare Befestigungspunkte für Schulterriemen
- 600D Polyester mit Polyurethan-Beschichtung (370 g, 13 oz)
- Rollverschluss
- PVC-frei
- Geschweißte Nähte
- Außentasche mit Reißverschluss

Seal Pak®

FARBE	GRAY/GRAY	ORANGE/GRAY	RED/GRAY
ART.-NR.	08695	05295	05298
GEWICHT	207 g (7,3 oz)		

HERGESTELLT IN DEN USA MIT MATERIALIEN AUS DEN USA UND ANDEREN LÄNDERN IN EUROPA SIND NICHT ALLE FARBEN ERHÄLTlich.

ORANGE



See™ Pouch

Idealer Beutel für Bootsreisen. Schützt Bargeld, Reisepässe und andere Wertgegenstände vor Wasser, Staub und Schmutz sowie dem versehentlichen Verlegen.

EIGENSCHAFTEN:

- Wasserdichter Schutz
- Gürtelschlaufe und einstellbare Halskordel bieten verschiedene Trageoptionen.
- Rollverschluss
- Durchsichtige Vinylvorderseite (340 g, 12 oz), 1000D Polyesterückseite mit Vinylbeschichtung (538 g, 19 oz)
- Geschweißte Nähte

See™ Pouch

GRÖSSE	SMALL	LARGE
GEWICHT	26 g (0,9 oz)	37 g (1,3 oz)
BLUE	08436	08440
ORANGE	08438	08442

HERGESTELLT IN DEN USA MIT MATERIALIEN AUS DEN USA UND ANDEREN LÄNDERN



SEAL LINE®

Vinyl-Reparaturkit

Diese transparenten, selbstklebenden Vinylflicken sind für dauerhafte Reparaturen unterwegs an Trockentaschen, Reisetaschen oder Packs aus Vinyl.

KITINHALT: (3) Vinylflicken und eine Tube Klebstoff.

Vinyl-Reparaturkit

ART.-NR.	08587
HERGESTELLT IN	DEN USA MIT MATERIALIEN AUS DEN USA UND ANDEREN LÄNDERN





HP Map Case

Hochwertiger Kartenschutz, auch unter Extrembedingungen.

EIGENSCHAFTEN:

- Wasserdichter Schutz
- Befestigungsstreifen
- Verstellbare Schlaufe
- Durchsichtige Polyurethanfolie (230 g, 8 oz)
- Rollverschluss
- PVC-frei

HP Map Case

GRÖSSE	SMALL	MEDIUM	LARGE
GEWICHT	98 g (3,4 oz)	142 g (4 oz)	181 g (6,4 oz)
CLEAR	01967	01968	01969

HERGESTELLT IN DEN USA MIT MATERIALIEN AUS DEN USA UND ANDEREN LÄNDERN



Map Case

Aufbewahrungstasche mit breitem, wasserdichtem Verschluss und ausreichend Schutz für Land- und Wasserkarten.

EIGENSCHAFTEN:

- Wasserdichter Schutz
- Einfacher Reißverschluss
- D-Ringe zum Sichern der Tasche
- Durchsichtiges Vinyl (340 g, 12 oz)

Map Case

GRÖSSE	SMALL	MEDIUM	LARGE
GEWICHT	80 g (2,5 oz)	130 g (4,6 oz)	225 g (7 oz)
CLEAR	08703	08701	08699

HERGESTELLT IN DEN USA MIT MATERIALIEN AUS DEN USA UND ANDEREN LÄNDERN



TECHNISCHE DATEN FÜR SEALLINE

GESCHWEISSTE TROCKENTASCHE	GRÖSSE	FARBE/ART.-NR.				GEWICHT	ABMESSUNGEN	FASSUNGS-VERMÖGEN	PVC-FREI			
Bulkhead™ View Dry Bag	5 l	09680	09681			85g (3 oz)	11 x 17 x 25 cm (4 x 7 x 10 in)	5 l (305 cu in)	✓			
	10 l		09682	09683		140g (5 oz)	13 x 21,5 x 37 cm (5 x 8,5 x 14,5 in)	10 l (610 cu in)	✓			
	20 l	09684		09685		200g (7 oz)	15 x 25 x 45 cm (6 x 10 x 18 in)	20 l (1220 cu in)	✓			
	30 l	09686	09687			255g (9 oz)	18 x 30 x 50 cm (7 x 12 x 20 in)	30 l (1831 cu in)	✓			
Bulkhead™ Tapered Dry Bag	20 l	09692	09693			170g (6 oz)	80 cm (31.5 in)	20 l (1220 cu in)	✓			
	Bulkhead™ Compression Dry Bag	5 l	09688				155g (5,4 oz)	11 x 17 x 25 cm (4 x 7 x 10 in)	5 l (305 cu in)	✓		
10 l			09689			220g (7,7 oz)	13 x 21,5 x 37 cm (5 x 8,5 x 14,5 in)	10 l (610 cu in)	✓			
20 l				09690		265g (9,3 oz)	15 x 25 x 45 cm (6 x 10 x 18 in)	20 l (1220 cu in)	✓			
30 l		09691				335g (11,8 oz)	18 x 30 x 50 cm (7 x 12 x 20 in)	30 l (1831 cu in)	✓			
Discovery™ Dry Bag	5 l	09637	09638	09639	09640	09949	149g (5 oz)	11 x 17 x 25 cm (4 x 7 x 10 in)	5 l (305 cu in)	✓		
	10 l	09641	09642	09643	09646	09644	09645	09950	205g (7 oz)	13 x 21,5 x 37 cm (5 x 8,5 x 14,5 in)	10 l (610 cu in)	✓
	20 l	09647	09648	09649	09652	09650	09651	09951	320g (11oz)	15 x 25 x 45 cm (6 x 10 x 18 in)	20 l (1220 cu in)	✓
	30 l	09653	09654		09655			09952	455g (1 lb)	18 x 30 x 50 cm (7 x 12 x 20 in)	30 l (1831 cu in)	✓
	50 l	09656	09657						560g (1 lb 4 oz)	24 x 39 x 50 cm (9,5 x 15,5 x 20 in)	50 l (3051 cu in)	✓
Discovery™ View Dry Bag	5 l				09658		122g (4 oz)	11 x 17 x 25 cm (4 x 7 x 10 in)	5 l (305 cu in)	✓		
	10 l				09659		190g (6,5 oz)	13 x 21,5 x 37 cm (5 x 8,5 x 14,5 in)	10 l (610 cu in)	✓		
	20 l			09660			258g (9 oz)	15 x 25 x 45 cm (6 x 10 x 18 in)	20 l (1220 cu in)	✓		
	30 l	09661					328g (11,5 oz)	18 x 30 x 50 cm (7 x 12 x 20 in)	30 l (1831 cu in)	✓		
Discovery™ Deck Dry Bag	10 l	09662	09663	09664	09667	09665	09666	09953	355g (12,5 oz)	13 x 21,5 x 37 cm (5 x 8,5 x 14,5 in)	10 l (610 cu in)	✓
	20 l	09668	09669	09670	09673	09671	09672	09954	470g (1 lb 0,5 oz)	15 x 25 x 45 cm (6 x 10 x 18 in)	20 l (1220 cu in)	✓
	30 l	09674	09675		09676			09955	655g (1 lb 7 oz)	18 x 30 x 50 cm (7 x 12 x 20 in)	30 l (1831 cu in)	✓
	50 l	09677	09678		09679			09956	760g (1 lb 11 oz)	24 x 39 x 50 cm (9,5 x 15,5 x 20 in)	50 l (3051 cu in)	✓
Baja™ Dry Bag	5 l	09694	09695	09696	09697				200g (7 oz)	18 x 20 (7 x 8 in)	4,5 l (280 cu in)	
	10 l	09698	09699	09700	09701				310g (11 oz)	20 x 36 (8 x 14 in)	10 l (610 cu in)	
	20 l	09702	09703	09704	09705				410g (14,5 oz)	23 x 41 (9 x 16 in)	19 l (1170 cu in)	
	30 l	09706	09707	09708	09709				570g (1 lb 4 oz)	28 x 40 cm (11 x 19 in)	32 l (1950 cu in)	
	40 l	09710	09711						680g (1 lb 8 oz)	33 x 51 (13 x 20 in)	40 l (2400 cu in)	
	55 l	09714	09715						800g (1 lb 12 oz)	33 x 61 (13 x 25 in)	54 l (3310 cu in)	
Blocker™ Dry Sack	5 l	09049	09050	09051	09052				46g (1,6 oz)	8,7 x 16,5 x 30 cm (3,4 x 6,5 x 12 in)	5 l (305 cu in)	✓
	10 l	09053	09054	09055	09056				62g (2,2 oz)	11,1 x 21 x 36 cm (4,4 x 8,3 x 14 in)	10 l (610 cu in)	✓
	15 l	09057	09058	09059	09060				74g (2,6 oz)	12,4 x 23,5 x 41 cm (4,9 x 9,3 x 16 in)	15 l (915 cu in)	✓
	20 l	09061	09062	09063	09064				86g (3 oz)	13,9 x 26,5 x 48 cm (5,5 x 10,4 x 19 in)	20 l (1220 cu in)	✓
	30 l	09065	09066	09067	09068				104g (3,7 oz)	16,1 x 30,5 x 58 cm (6,3 x 12 x 23 in)	30 l (1831 cu in)	✓
	BlockerLite™ Dry Sack	2,5 l	09069	09070	09071	09072				28g (1,0 oz)	7,1 x 13,5 x 24 cm (2,8 x 5,3 x 9,5 in)	2,5 l (153 cu in)
5 l		09073	09074	09075	09076				33g (1,2 oz)	8,7 x 16,5 x 30 cm (3,4 x 6,5 x 12 in)	5 l (305 cu in)	✓
10 l		09077	09078	09079	09080				44g (1,6 oz)	11,1 x 21 x 36 cm (4,4 x 8,3 x 14 in)	10 l (610 cu in)	✓
15 l		09081	09082	09083	09084				52g (1,8 oz)	12,4 x 23,5 x 41 cm (4,9 x 9,3 x 16 in)	15 l (915 cu in)	✓
20 l		09085	09086	09087	09088				59g (2,1 oz)	13,9 x 26,5 x 48 cm (5,5 x 10,4 x 19 in)	20 l (1220 cu in)	✓

**TECHNISCHE DATEN FÜR SEALLINE**

PACKS	GRÖSSE	FARBE/ART.-NR.				GEWICHT	ABMESSUNGEN	FASSUNGS-VERMÖGEN	PVC-FREI
Urban™ Backpack	S/171	05310	05311	05486	01886	818 g (1 lb 13 oz)	10 x 38 x 46 cm (4 x 15 x 18 in)	17 l (1037 cu in)	✓
	L/371	05313	05314	05487	01891	954 g (2 lb 1 oz)	25 x 36 x 58 cm (10 x 14 x 23 in)	37 l (2270 cu in)	✓
Boundary™ Portage Pack	35 l	08576				850 g (1 lb 14 oz)	25 x 37 x 51 cm (10 x 14,5 x 20 in)	37 l (2270 cu in)	
	70 l	08568				1160 g (2 lb 9 oz)	23 x 44 x 64 cm (9 x 17,5 x 25 in)	65 l (3940 cu in)	
	115 l	08560				1530 g (3 lb 6 oz)	32 x 47 x 76 cm (12,5 x 18,5 x 30 in)	115 l (6940 cu in)	
TROCKEN-ZUBEHÖR	GRÖSSE	FARBE/ART.-NR.			GEWICHT	AUSSENMASSE	INNENMASSE	PVC-FREI	
Seal Pak® Hip Pack		08695	05295	05298	207 g (7,3 oz)	8 x 20 x 20 cm (3 x 8 x 8 in)	4 l (244 cu in)	✓	
	See™ Pouch	Small	08436	08438	26 g (0,9 oz)	8 x 13 cm (3 x 5 in)	7 x 12 cm (2,75 x 4,75 in)		
	Large	08440	08442						
HP Map Case	Small	01967			98 g (3,4 oz)	25 x 34 cm (10 x 13,25 in)	24 x 31 cm (9,5 x 12,25 in)	✓	
	Medium	01968			142 g (5 oz)	34 x 41 cm (13,5 x 16 in)	33 x 38 cm (13 x 15 in)	✓	
	Large	01969			181 g (6,4 oz)	38 x 56 cm (15 x 22 in)	36 x 53 cm (14 x 21 in)	✓	
Map Case	Small	08703			80 g (2,5 oz)	20 x 30 cm (8 x 12 in)	16 x 27 cm (6 x 10,5 in)		
	Medium	08701			130 g (5 oz)	30 x 41 cm (12 x 16 in)	26 x 37 cm (10 x 14,5 in)		
	Large	08699			225 g (7 oz)	41 x 56 cm (16 x 22 in)	38 x 52 cm (14 x 20,5 in)		





 Case®

E-CASE®

UNEINGESCHRÄNKTE FUNKTION. VOLLSTÄNDIGER SCHUTZ. IMMER UND ÜBERALL.

E-Case weiß, welche Rolle Smartphones und andere Elektronikgeräte bei jedem Abenteuer spielen. Daher bieten unsere Schutztaschen die perfekte Mischung aus uneingeschränkter Gerätefunktion und wasserdichtem Schutz für so gut wie die gesamte Palette mobiler Elektronikgeräte. Mit dem straffen, eintauchfähigen Design mit Touchscreen-kompatiblen Fenstern können Sie Gespräche führen, SMS schicken, Fotos und Videos aufnehmen und sofort alle wichtigen Augenblicke teilen, ob vom verregneten Gipfel oder am endlosen Sandstrand. Um das zu gewährleisten, stellen wir jedes E-Case hier in Seattle her und testen es vor Ort. E-Case bietet Ihren Kunden die Freiheit, ihre Geräte in vollem Umfang zu nutzen, unabhängig von Wind, Wetter und Abenteuersituation.

 KRIS OSTNESS





E-CASE® TECHNOLOGIE

Die leichten, flachen E-Case® Schutztaschen sind randvoll mit innovativer Technologie. Unsere Taschen wurden ursprünglich konzipiert, um auch den härtesten Bedingungen beim Kajakfahren standzuhalten. Diese robuste Technologie in Verbindung mit durchdachtem Design passt sich problemlos jeder Lebenssituation an.



SEALLOCK™ REISSVERSCHLUSS

Unser SealLock™ Verschluss ist ein selbstverstärkter Doppelreißverschluss, der sich bei erhöhtem Wasserdruck von selbst noch dichter verschließt und zuverlässigen, eintauchfähigen Schutz bietet.

BEFESTIGUNGSPUNKTE

An gestanzten Befestigungspunkten können verschiedene Halskordeln und Karabinerhaken in voller Größe zum Sichern des Geräts bei Aktivitäten aller Art angebracht werden.

PVC-FREIES, WASSERFESTES MATERIAL

Das umweltschonend hergestellte, PVC-freie Material ist robust und flexibel.

TOUCHSCREEN-KOMPATIBLE FENSTER

Hochtransparente, Touchscreen-kompatible Fenster ermöglichen uneingeschränkte Funktion bei vollem Schutz.

HF-GESCHWEISSTE NÄHTE

Die HF-geschweißten Nähte tragen dazu bei, dass unsere Taschen die IPX7-Bewertung für eintauchfähigen Schutz (1 Meter Tiefe für 30 Minuten) erfüllen. Jede Tasche wird einzeln für eine 100 %ige Qualitätssicherung getestet.

INTEGRIERTE KOPFHÖRERBUCHSE

Ausgewählte Taschen sind mit einer perfekt integrierten, vierpoligen Kopfhörerbuchse ausgestattet, die mit den Bedienelementen am Kopfhörerkabel kompatibel ist und nahtlose Unterhaltung und Kommunikation ermöglicht.





Case®

iSERIES™ SCHUTZTASCHEN FÜR HANDYS



iSeries™ Schutztaschen für Handys

iSeries™ Schutztaschen sind eine wasserfeste Lösung für das iPhone® 5* und ältere Modelle. Der wasserdichte Schutz macht es möglich, dass Sie Ihr iPhone® unbesorgt überall hin mitnehmen können.

- In Einzeltests auf Eintauchfähigkeit nach IPX7 getestet
 - Touchscreen-kompatible Fenster
 - Einfach zu bedienender, zuverlässiger SealLock™ Reißverschluss
 - Gestanzte Befestigungspunkte für Halskordel oder Schlaufe
 - PVC-freie Materialien
- Modelle mit integrierter, 4-poliger Audiobuchse:
 - Ermöglicht die uneingeschränkte Verwendung der Kopfhörerkontrollen
 - Vergoldete Anschlüsse verhüten Korrosion

SEALLINE™

	iPhone	iPhone 5 mit Buchse	iPhone Armband
FARBE/ ART.-NR.	BLACK 06511	05915	06292
	BLUE 06512	05916	
	GRAY 06513	05917	
	OLIVE 06514	05918	
	RED 06515	05919	03224
	PURPLE 05906	05920	03225
GEWICHT	37 g (1,3 oz)	43 g (1,5 oz)	ARMUMFANG 25,5 - 38,5 cm (10 - 15,25 in)
MASSE INNEN	7,5 x 14,8 cm (3,1 x 5,6 in)	7,5 x 15,6 cm (3 x 6,1 in)	7,5 x 15,6 cm (3 x 6,1 in)
MASSE AUSSEN	10,5 x 17,5 cm (4,1 x 6,9 in)	10,5 x 18,5 cm (4,1 x 7,3 in)	19 x 43,5 cm (7,5 x 17,25 in)
GEEIGNET FÜR*	Apple® iPhone® 5 Generationen	Apple® iPhone® 5 Generationen	Apple® iPhone® 6 Apple® iPhone® 5 Generationen

HERGESTELLT IN DEN USA MIT MATERIALIEN AUS DEN USA UND ANDEREN LÄNDERN

*Marken sind nicht Eigentum von Cascade Designs, Inc.





**eSERIES™
SCHUTZTASCHEN
FÜR HANDYS**



eSeries™ Schutztaschen für Handys

eSeries™ Schutztaschen haben ein großes Fenster und sind passend für die unterschiedlichsten, aktuellen Smartphones und Mobilgeräte wie das Apple® iPhone® 6*, iPhone® 6 Plus* und das Samsung® Galaxy S® 6*. Wie alle E-Case® Produkte sind sie gemäß IPX7 wasserdicht und erhalten die vollen Funktionseigenschaften.

- In Einzeltests auf Eintauchfähigkeit nach IPX7 getestet
 - Touchscreen-kompatible Fenster
 - Einfach zu bedienender, zuverlässiger SealLock™ Reißverschluss
 - Gestanzte Befestigungspunkte für Halskordel oder Schlaufe
 - PVC-freie Materialien
- Modelle mit integrierter, 4-poliger Audiobuchse:
 - Ermöglicht die uneingeschränkte Verwendung der Kopfhörerkontrollen
 - Vergoldete Anschlüsse verhüten Korrosion



	eSeries™ 8	eSeries™ 9	eSeries™ 9 mit Buchse	eSeries™ 9.5
FARBE/ ART.-NR.	<ul style="list-style-type: none"> BLACK 06491 BLUE 06491 GRAY 06488 GREEN 06490 ORANGE 06489 MAGENTA 05921 	<ul style="list-style-type: none"> BLACK 06492 BLUE 06493 GREEN 06494 ORANGE 06495 MAGENTA 05922 	<ul style="list-style-type: none"> BLACK 02439 BLUE 02349 GRAY 02350 GREEN 02351 ORANGE 02352 MAGENTA 02348 	<ul style="list-style-type: none"> BLACK 02440 BLUE 02354 GRAY 02355 GREEN 02356 ORANGE 02357 MAGENTA 02353
GEWICHT	29 g (1 oz)	41 g (1,5 oz)	44 g (1,5 oz)	43 g (1,5 oz)
MASSE INNEN	8 x 13,5 cm (3,1 x 5,3 in)	9 x 15,5 cm (3,5 x 6,1 in)	9 x 15,5 cm (3,5 x 6,1 in)	9,5 x 19 cm (3,7 x 7,5 in)
MASSE AUSSEN	10 x 15,0 cm (4 x 5,9 in)	11,5 x 18,5 cm (4,5 x 7,3 in)	11,5 x 19,1 cm (4,5 x 7,5 in)	12,1 x 20,7 cm (4,8 x 8,2 in)
GEEIGNET FÜR*	Passend für kleine Mobiltelefone	Passend für die meisten Mobiltelefone Apple® iPhone® 6, Samsung® Galaxy S® 6, Galaxy S® 5 und Galaxy S® 4	Passend für die meisten Mobiltelefone Apple® iPhone® 6, Samsung® Galaxy S® 6, Samsung® Galaxy S® 5 und Galaxy S® 4	Passend für Smartlets (Smartphone + Tablet): Apple® iPhone® 6 Plus Samsung® Galaxy Note®

HERGESTELLT IN IRLAND

*Marken sind nicht Eigentum von Cascade Designs, Inc.

SEALINE®



Case®

iSERIES™ SCHUTZTASCHEN FÜR TABLETS



iSeries™ Tablets

iSeries™ Schutztaschen für Tablets sind speziell für die Größe und Funktionalität von iPad® Digitalgeräten entworfen. Kompletter, wasserdichter Schutz bei vollem Funktionserhalt. So wird das Tablet zum eBook am Strand, zum GPS-System auf dem Boot oder zum Kochbuch in der Küche.

- In Einzeltests auf Eintauchfähigkeit nach IPX7 getestet
- Touchscreen-kompatible Fenster
- Einfach zu bedienender, zuverlässiger SealLock™ Reißverschluss
- Gestanzte Befestigungspunkte für Halskordel oder Schlaufe
- PVC-freie Materialien
- Modelle mit integrierter, 4-poliger Audiobuchse:
 - Ermöglicht die uneingeschränkte Verwendung der Kopfhörerkontrollen
 - Vergoldete Anschlüsse verhüten Korrosion
 - Separates Fach für Kabel bei Nichtverwendung

SEALLINE™



	iSeries™ iPad Mini	iSeries™ iPad Mini mit Buchse	iSeries™ iPad	iSeries™ iPad Mini mit Buchse
FARBE/ ART.-NR.	<ul style="list-style-type: none"> BLACK 05909 BLUE 05910 GRAY 05911 OLIVE 05912 RED 05913 PURPLE 05914 	<ul style="list-style-type: none"> 05928 05929 05930 05931 05932 05933 	<ul style="list-style-type: none"> 06516 06517 06518 06519 06520 05908 	<ul style="list-style-type: none"> 05094 05095 05096 05097 05098 05099
GEWICHT	56 g (2 oz)	66 g (2,3 oz)	83,3 g (3 oz)	95 g (3,4 oz)
MASSE INNEN	15,3 x 21,3 cm (6 x 8,4 in)	15,3 x 21,3 cm (6 x 8,4 in)	20,5 x 25 cm (7,7 x 10,5 in)	20,5 x 25 cm (7,7 x 10,5 in)
MASSE AUSSEN	18,5 x 23,8 cm (7,3 x 9,3 in)	19,3 x 24,4 cm (7,6 x 9,6 in)	24 x 28,5 cm (9,4 x 11,2 in)	24,7 x 29,1 cm (9,8 x 11,5 in)
GEEIGNET FÜR	Apple iPad® mini™	Apple iPad® mini™	Apple iPad®	Apple iPad®

HERGESTELLT IN IRLAND





**eSERIES™
SCHUTZTASCHEN
FÜR TABLETS**



eSeries™ Schutztaschen für Tablets

eSeries™ Schutztaschen für Tablets haben breite Fenster und sind passend für populäre Tablets wie Kindle® Fire™ und Google® Nexus®. Wasserdichter Schutz gemäß IPX7 und der volle Funktionserhalt erlauben die unbedenkliche Verwendung Ihres Tablets als Bedienungsanleitung in der Garage, als Buch hoch in den Bergen oder als Kamera an einem Regentag.

- In Einzeltests auf Eintauchfähigkeit nach IPX7 getestet
- Touchscreen-kompatible Fenster
- Einfach zu bedienender, zuverlässiger SealLock™ Reißverschluss
- Gestanzte Befestigungspunkte für Halskordel oder Schlaufe
- PVC-freie Materialien



	eSeries™ 12	eSeries™ 13	eSeries™ 15	eSeries™ 17	eSeries™ 20
FARBE/ ART.-NR.	BLUE 06502	06499	05092	05088	06506
	GRAY 06500	06496	05090	05086	06503
	GREEN 06501	06498	05091	05087	06505
	MAGENTA 05923	05924	05093	05089	05927
	ORANGE	06497			06504
GEWICHT	46 g (1,6 oz)	48 g (1,7 oz)	57 g (2 oz)	80 g (2,8 oz)	92 g (3,2 oz)
MASSE INNEN	12,6 x 20,9 cm (5 X 8,2 in)	13 x 19 cm (5,1 x 7,5 in)	15,3 x 22 cm (6 X 8,7 in)	17 x 26,7 cm (6,7 x 10,5 in)	20 x 30 cm (7,8 x 11,8 in)
MASSE AUSSEN	17,1 x 23,8 cm (6,7 x 9,4 in)	15 x 20 cm (5,9 x 7,9 in)	17,6 x 24,2 cm (6,9 x 9,5 in)	20 x 28,7 cm (7,9 x 11,3 in)	22 x 32 cm (8,8 x 12,6 in)
GEEIGNET FÜR	6-Zoll-Tablets/E-Reader Amazon® Kindle® Paperwhite™	Tragbare Spielkonsolen Sonstige Wertsachen	7-Zoll-Tablets Amazon® Kindle® Fire™ HDX 7" Samsung® Galaxy Tab® 7"	8- bis 9-Zoll-Tablets Samsung® Galaxy Tab® S 8.4"	10-Zoll-Tablets Samsung® Galaxy Tab® S 10.5"

HERGESTELLT IN IRLAND

SEALINE®

PackTowl®



PackTowl® ist die **Originalmarke für Outdoor-Sporthandtücher** und führend in den USA. Sie sind für jedes Abenteuer geeignet, schnell trocknend, extrem saugfähig und platzsparend.



PACKTOWL®

EXTREM SAUGFÄHIG, SCHNELL TROCKNEND INNOVATION LIEGT UNS IM BLUT

PackTowl® sind seit Jahrzehnten für ihre überragende Saugfähigkeit und schnell trocknenden Mikrofasern bekannt. Über die Jahre wurde unser Sortiment immer besser. Die Handtücher sind inzwischen besonders leicht geworden, mit Aufdrucken und seit letztem Jahr auch als baumwollähnliche Premium-Frottee-Tücher erhältlich, die ebenso schnell trocknend und kompakt wie Mikrofasertücher sind.

PackTowl® sorgt für den trockenen Abschluss der feuchten Abenteuer des Lebens.

SYMBOLS FÜR VERWENDUNGEN UND EIGENSCHAFTEN

Wir haben die Verwendungsmöglichkeiten für alle unsere Tücher klarer definiert und mit Symbolen illustriert. So findet der Outdoor-Fan das perfekte, schnell trockende PackTowl® Handtuch noch schneller.

VERWENDUNG



GRÖSSEN

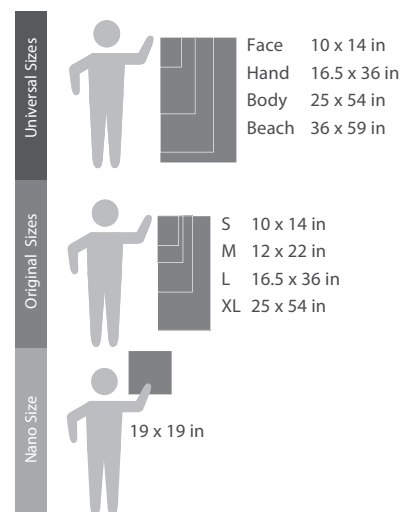

MERKMALE



PACKTOWL®

LUXE

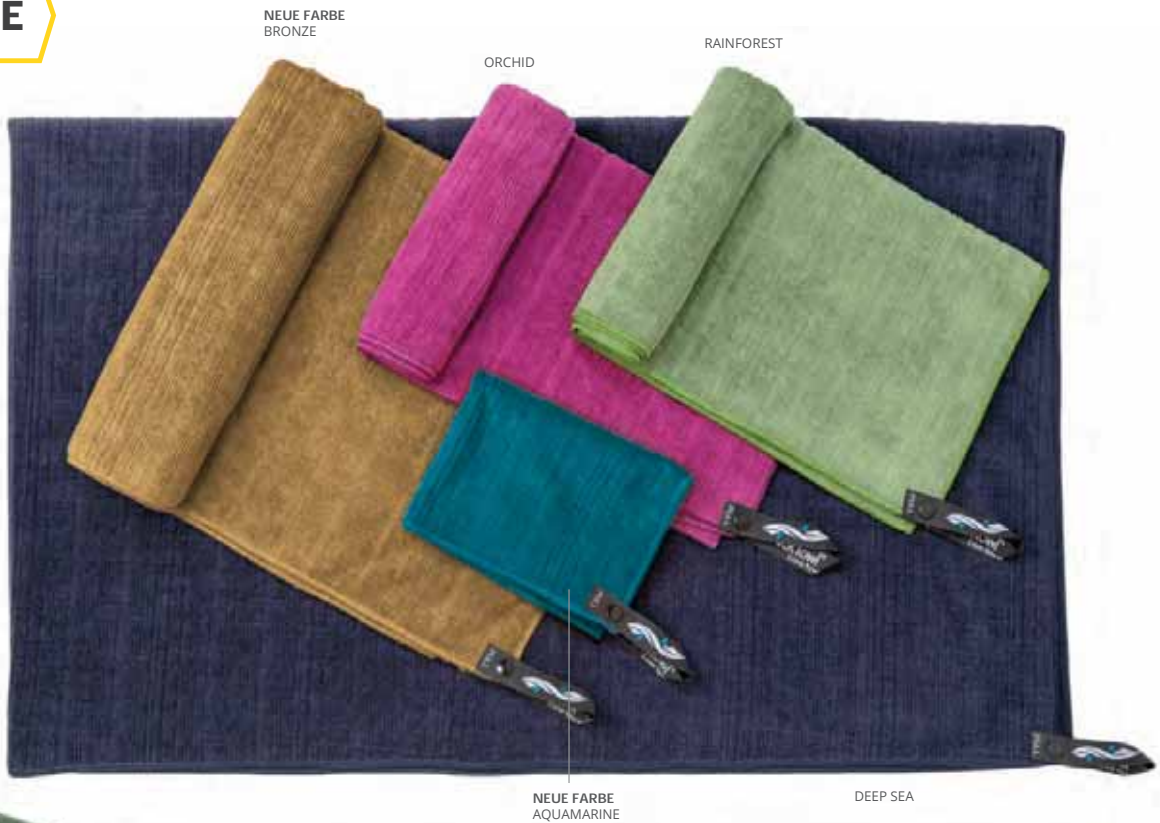

NEUE FARBEN

Luxe Handtuch



Das luxuriöseste, schnell trocknende Outdoor-Handtuch auf dem Markt. Egal ob Sie reisen, zelten, Boot fahren oder sich anderweitig im Wasser vergnügen, das Handtuch Luxe bietet kuscheligen, baumwollähnlichen Komfort und trocknet schnell. Der weiche, extrem saugfähige Frottee-Stoff ist in freundlichen Farben und schönen, gestreiften Mustern auf einer Seite erhältlich. Mit Hangeschlaufe und Aufbewahrungsbeutel (mit Reißverschluss).

- Trocknet 30 % schneller als vergleichbare Handtücher aus Baumwolle
- 80 % Polyester, 20 % Nylon



Absorption
Nimmt das fünffache seines Gewichts an Wasser auf



Weiches Schlingengewebe



Schnell trocknend



Geruchsneutral

Luxe Handtuch

GRÖSSE	GESICHT				
FARBE	DEEP SEA	BRONZE	AQUAMARINE	ORCHID	RAINFOREST
ART.-NR.	09156	09846	09847	09159	09160
GEWICHT	31 g (1,1 oz)				
ABMESSUNGEN	25 x 35 cm (10 x 14 in)				
GRÖSSE	HAND				
ART.-NR.	09161	09848	09849	09164	09165
GEWICHT	129 g (4,6 oz)				
ABMESSUNGEN	42 x 92 cm (16,5 x 36 in)				
GRÖSSE	KÖRPER				
ART.-NR.	09166	09850	09851	09169	09170
GEWICHT	295 g (10,4 oz)				
ABMESSUNGEN	64 x 137 cm (25 x 54 in)				
GRÖSSE	STRAND				
ART.-NR.	09171	09852	09853	09174	09175
GEWICHT	455 g (16 oz)				
ABMESSUNGEN	91 x 150 cm (36 x 59 in)				
HERGESTELLT IN	VIETNAM				



PERSONAL

BEST SELLER!



NEUE FARBEN

Personal



Das vielseitig verwendbare Personal-Handtuch ist ein echter Kassenschlager. Weichheit, Gewicht und Saugfähigkeit sind perfekt abgewogen. Es ist in praktisch allen gewünschten Größen erhältlich. Personal ist ideal für Reisen, zum Zelten und für Wassersportarten sowie zum Laufen und fürs Fitnessstudio. Es ist leicht und kompakt genug, um Sie überallhin zu begleiten. Mit Hängeschlaufe und Aufbewahrungsbeutel (mit Reißverschluss).

- Trocknet fast 70 % schneller als vergleichbare Handtücher aus Baumwolle
- 85 % Polyester, 15 % Nylon



Absorption

Nimmt das Vierfache seines Gewichts an Wasser auf



Sehr schnell trocknend



Personal

GRÖSSE	GESICHT				
FARBE					
ART.-NR.	09854	09855	09856	09857	09858
GEWICHT	20 g (0,7 oz)				
ABMESSUNGEN	25 x 35 cm (10 x 14 in)				
GRÖSSE	HAND				
ART.-NR.	09859	09860	09861	09862	09863
GEWICHT	82 g (2,9 oz)				
ABMESSUNGEN	42 x 92 cm (16,5 x 36 in)				
GRÖSSE	KÖRPER				
ART.-NR.	09864	09865	09866	09867	09868
GEWICHT	181 g (6,4 oz)				
ABMESSUNGEN	64 x 137 cm (25 x 54 in)				
GRÖSSE	STRAND				
ART.-NR.	09869	09870	09871	09872	09873
GEWICHT	275 g (9,7 oz)				
ABMESSUNGEN	91 x 150 cm (36 x 59 in)				
HERGESTELLT IN	IRLAND				

PACKTOWL



ULTRALITE



UltraLite



Wenn es auf jedes einzelne Gramm ankommt, ist für Rucksackwanderer, Reisende oder Minimalisten das leichteste Handtuch in der Regel immer die erste Wahl. Das weiche, saugfähige und extrem klein zu verpackende Handtuch UltraLite wiegt um ein Drittel weniger als vergleichbare Handtücher auf dem Markt. Es ist ideal, um sich nach dem Baden im Gebirgssee oder an entlegenen Stränden abzutrocknen. Mit Hängeschlaufe und Aufbewahrungsbeutel (mit Reißverschluss).

- Trocknet 80 % schneller als vergleichbare Handtücher aus Baumwolle
- 85 % Polyester, 15 % Nylon

Ultraleicht
 Absorption
 Extrem schnell trocknend
 Nimmt das Vierfache seines Gewichts an Wasser auf



UltraLite

GRÖSSE	GESICHT			HAND			KÖRPER			STRAND		
	RIVER	LICHEN	CLAY	RIVER	LICHEN	CLAY	RIVER	LICHEN	CLAY	RIVER	LICHEN	CLAY
FARBE												
ART.-NR.	09090	09091	09092	09093	09094	09095	09096	09097	09098	09099	09100	09101
GEWICHT	13 g (0,5 oz)			43 g (1,5 oz)			96 g (3,4 oz)			145 g (5,1 oz)		
ABMESSUNGEN	25 x 35 cm (10 x 14 in)			42 x 92 cm (16,5 x 36 in)			64 x 137 cm (25 x 54 in)			91 x 150 cm (36 x 59 in)		
HERGESTELLT IN	IRLAND											



NANO™

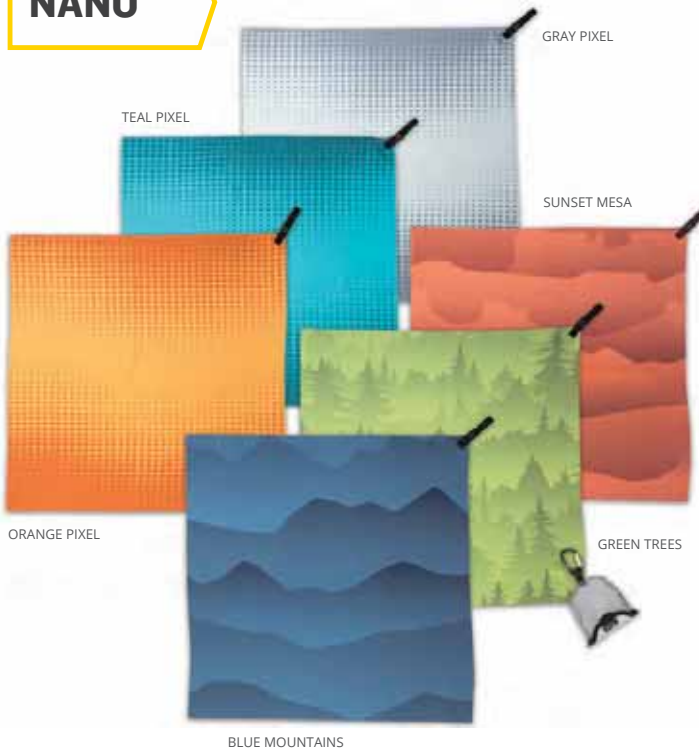

Nano™



Das sehr vielseitig verwendbare und ultrakompakte Handtuch Nano™ passt in jede noch so kleine Tasche oder Hosentasche. Es ist ideal als Schweißtuch oder zum Reinigen von Sonnenbrillen und kann auch als Bandana getragen werden. Wegen seiner kleinen Größe passt es auch in Radtrikot-Taschen oder Gürteltaschen und kann an Gepäck oder Shorts angehängt werden. Das Nano™ ist weich und saugfähig. Gleichzeitig ist es eines der leichtesten und am schnellsten trocknenden Handtücher auf dem Markt. Mit Aufbewahrungsbeutel.

- Trocknet über 90 % schneller als vergleichbare Handtücher aus Baumwolle
- 85 % Polyester, 15 % Nylon



Nano™						
GRÖSSE	Einheitsgröße					
FARBE						
ART.-NR.	09270	09271	09272	09273	09274	09275
GEWICHT	25 g (0,9 oz)					
ABMESSUNGEN	48 x 48 cm (19 x 19 in)					
HERGESTELLT IN	KOREA					

ORIGINAL



Original



Das super-saugfähige Original-Outdoor-Handtuch ist praktisch und vielseitig verwendbar. Es ist perfekt für Outdoor-Fans und Zelturlauber. Das Original ist in unterschiedlichen Größen erhältlich und vielseitig verwendbar, selbst zum Reinigen von Kochgeschirr, Trocknen des Zeltens oder Aufsaugen von Wasser im Boot. Der natürliche, umweltgerecht hergestellte Faserstoff wird mit jeder Wasche weicher, das heißt, dieses Handtuch wird immer besser. Mit Hängeschlaufe und Aufbewahrungsbeutel (mit Reißverschluss).

- Trocknet über 40 % schneller als vergleichbare Handtücher aus Baumwolle
- 90 % Rayon, 10 % Polypropylen

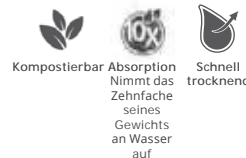

Original				
GRÖSSE	S	M	L	XL
ART.-NR.	09103	09104	09105	09106
GEWICHT	18 g (0,6 oz)	29 g (1,0 oz)	59 g (2,1 oz)	126 g (4,4 oz)
ABMESSUNGEN	25 x 35 cm (10 x 14 in)	30 x 56 cm (12 x 22 in)	42 x 92 cm (16,5 x 36 in)	64 x 137 cm (25 x 54 in)
HERGESTELLT IN	IRLAND			



2017

CASCADE DESIGNS

RETAIL MERCHANDISING



CREATE A CUSTOMIZED THERM-A-REST® DISPLAY

Our new merchandising pieces are included in the new Therm-a-Rest A La Cart program. You can mix and match these items to create a customized Therm-a-Rest display that is unique to your store and product assortment. Choose a few select pieces or the whole set to create an eye-catching Therm-a-Rest floor space.



THERMA-REST®

THERM-A-REST® RETAIL SUPPORT

THERM-A-REST®



NEW

Therm-a-Rest® Logo Header

Create a customized Therm-a-Rest space with this logo header.

SKU 09419



NEW

Therm-a-Rest® Slat Wall with Pegs

Customize this piece with included two-sided slider graphics for Therm-a-Rest brand, Treo Chair, Quadra Chair, pillows, hammocks, and accessories.

SKU 09424



NEW

Therm-a-Rest® Closet Bar

Perfect for hanging mattresses, sleeping bags or blankets.

SKU 09420

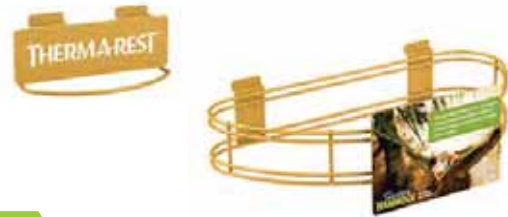

NEW

Therm-a-Rest® Hammock Display

A space-efficient merchandising tool to show off colorful prints while providing ample floor stock of Slacker products. Each display stocks 18 packaged hammocks, 6 display hammocks and 6 strap kits.

SKU 09399



NEW

Therm-a-Rest® Hanging Basket

Holds mattresses, pillows, blankets, and more.

SKU 09422



NEW

Therm-a-Rest® Floor Basket

Perfect for holding larger mattresses.

SKU 09423



NEW

Therm-a-Rest® Floor Mat

Ideal for creating a customized Therm-a-Rest space.

SKU 09418





THERMA-REST®

THERM-A-REST® RETAIL SUPPORT

THERM-A-REST®



Therm-a-Rest® Mattress Hanger

Fits on the Mattress Demo Arm and holds any Therm-a-Rest mattress.
INCLUDES: 1 hanger

SKU 08786



Therm-a-Rest® Small Selection Guide

Available on ring or on slatwall bracket.

	On Ring	On Bracket (shown)
SKU (ENGLISH)	08722	09421
SKU (FRENCH)	08792	
SKU (GERMAN)	06456	



Sleeping Bag Hanger

Fits all Therm-a-Rest bags.

INCLUDES: 1 hanger.

SKU 06152 08730

SKU 03714



NEW

Small & Large Rack Signage Kit

Keep your mattress rack fresh with updated graphics. Available in two sizes.

SIZE	Small	Large	Small	Large
SKU	02698	02699	02698	02699





THERMA-REST®



THERMA-REST®

UPDATED

Therm-a-Rest® Mattress and Cot Demo Wrap & Hangers

TREK & TRAVEL™		WRAP		HANGER		PRODUCT
SKU	EURO	GERMAN	EURO	GERMAN		
			10110	10111		(R) Trail King SV™ Display Demo
			10108	10109		(R) NeoAir® All Season™ SV Display Demo
	10097	10098				(R) NeoAir® Venture™ Display Demo
	10079	10080				(R) NeoAir® Voyager™ Display Demo
	10091	10092				(R) NeoAir® Trekker™ Display Demo
	10093	10094				(R) Trail Pro™ Display Demo
	10095	10096				(R) Trail Lite™ Display Demo
CAMP & COMFORT™		WRAP		HANGER		PRODUCT
SKU	EURO	GERMAN	EURO	GERMAN		
			09491	09194		(R) Camper SV™ Hanger Display Demo
	10085	10086				(L) MondoKing™ 3D Display Demo
	10089	10090				(L) NeoAir® Camper™ Display Demo
	10081	10082				(L) Basecamp™ Display Demo
	10106	10107				(L) DreamTime™ Display Demo
	10087	10088				(L) NeoAir® Dream™ Display Demo
	10104	10105				(L) BaseCamp™ AF Display Demo
	10083	10084				(L) Luxury Map™ Display Demo
FAST & LIGHT®		WRAP		HANGER		PRODUCT
SKU	EURO	GERMAN	EURO	GERMAN		
	10066	10067				(R) NeoAir® XTherm™ Display Demo
	10068	10069				(R) NeoAir® Xlite™ Display Demo
	10077	10078				(R) EvoLite™ Plus Display Demo
	10075	10076				(R) EvoLite™ Display Demo
	10070	10071				(R) ProLite™ Plus Display Demo
	10073	10074				(R) ProLite™ Display Demo
LUXURYLITE™ COTS		WRAP		HANGER		PRODUCT
SKU	EURO	GERMAN	EURO	GERMAN		
	10100	10101				(R) LuxuryLite® UltraLite Cot™ Demo
	10102	10103				(L) LuxuryLite® Mesh Cot Demo

*Demos are available for purchase at cost. Demos include discounted sample mattress or cot and demo sleeve. Wraps are available separately.





MSR® RETAIL SUPPORT



NEW

MSR® Brand Sign

	Small	Medium
SKU	09943	09944
SIZE	Approx. 8 x 3.25 in (20 x 8 cm)	Approx. 16 x 6.5 in (40 x 16 cm)

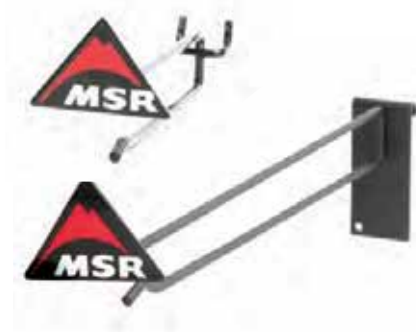

MSR® Logo Hook

SKU	360025	360027
SIZE	6 in	12 in



Snowshoe Rug

SKU	07355
SIZE	5 ft (W) x 3 ft (H)

MSR®

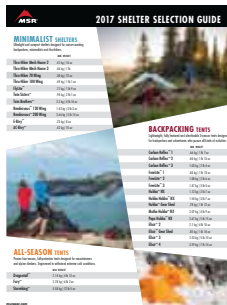

MSR® Tent Selection Guide 2017

Digital version only available at cascadedesigns.mediaavale.com



Tent Sand Bags

Sand not included.

SKU	08774
SIZE	10 in diameter



Tent Carpet Stakes

Packaged individually.

SKU	160060
-----	--------



NEW

MSR® Floor Display

Rolling freestanding two sided gridwall display. Has adjustable hooks to hold a variety of MSR products.

Available with qualified order.

SKU	09875
SIZE	50 cm x (W) 50 cm (D) x 1600 cm (H)





NEW

MSR® Fuel Dispenser

Accommodates all MSR® canister and fuel bottle sizes.

Canister

SKU 09941

SIZE Approx. 13 in (W) x 8 in (H) x 14 in (D) (33 cm x 20 cm x 36 cm)



MSR® Steel Display Shelf (with magnet)

Shelf accommodates either liquid fuel or canister stoves.

SKU 06230

SIZE 9 in (W) x 9 in (H) x 12 in (D)



Empty IsoPro® Canister

SKU 07645 322101

SIZE 4 oz 8 oz



Countertop POS Holder

Must order Stove or Cookware POS Card sets separately.

SKU 360023

SIZE 5 in (W) x 3 in (H)



MSR®

WindBurner™ Hanging Display

Display accommodates stove system packaging or hanging kit for both Reactor and WindBurner stoves.

INCLUDES: Stove system, 4 oz. empty IsoPro canister, hanging kit, WindBurner POS card.

NOTE: Hangs approx. 26 in (including stove system).

	Windburner Hanging Display	Hook Display Only
SKU	09324	06231

COOKWARE

TRAIL LITE DUO SYSTEM

Light and compact cookware and eat system

INCLUDES:

- (1) 2.0L Ceramic aluminum pot
- (1) Clear strainer
- (2) Insulated mug
- (2) Polypropylene cups

STOVE SYSTEMS

REACTOR® 1.0L STOVE SYSTEM

Unmatched speed and efficiency for ultra-light solo journeys

- > **CONSISTENTLY FAST:** Boils .5L in just 1.7 min.; pressure regulation optimizes performance in low-fuel and high-altitude conditions.
- > **UNMATCHED WIND PROTECTION:** Boil times and fuel efficiency are virtually unaffected by wind so you'll carry less fuel.
- > **MAXIMUM EFFICIENCY:** Patent-pending stove/burner integration delivers unprecedented all-condition fuel efficiency.

STOVE MADE IN USA | POT MADE IN THAILAND

MSR

UPDATED

Stove & Cookware POS Card Sets

SKU	09939	09940
SIZE	5 in (W) x 3 in (H)	5 in (W) x 3 in (H)





platypus®

PLATYPUS® RETAIL SUPPORT



Large Floor Display

Rolling, freestanding four-sided grid wall display has adjustable hooks that can hold a complete Platypus® assortment. Available with qualified order. Product not included.

INCLUDES: Freestanding base display, grid hooks, graphics.

SKU 08241

SIZE 30 in (W) x 23 in (D) x 72 in (H)



GravityWorks™ Filter Demo

Show the GravityWorks™ system in action with this streamlined slatwall display.

INCLUDES: Slatwall display, graphics card, 2 slatwall hooks, 4.0L GravityWorks™ complete system.

SKU 07397

SIZE 11 in (W) x 24 in (D) x 12 in (H)

PLATYPUS®



NEW

Small Floor Display

Rolling, freestanding two-sided grid wall display has adjustable hooks to hold a variety of Platypus® products. Available with qualified order.

INCLUDES: Freestanding base display, 24 grid hooks, graphics.

SKU 09317

SIZE 20 in (W) x 17 in (D) x 60 in (H)



Meta™ Bottle Counter Top Display

Small counter top display that hold 8 bottles and 4 accessory filters. Available with qualified order.

SKU: 09991

SIZE: 22 cm (D) x 40 cm (W) x 65 CM (H)





SEALLINE® RETAIL SUPPORT



Slatwall Display, Blocker™ Dry Sack

INCLUDES: Slatwall display with 5 hooks, series-specific header graphic, assorted colors of 5L, 10L, 15L, 20L, and 30L dry sacks (total 42).

SKU 09314

SIZE 18.5 in (W) x 8 in (D) x 11 in (H) – 19.5 in H with product

Slatwall Display, BlockerLite™ Dry Sack

INCLUDES: Slatwall display with 5 hooks, series-specific header graphic, assorted colors of 5L, 10L, 15L, 20L, and 30L dry sacks (total 42).

SKU 09315

SIZE 18.5 in (W) x 8 in (D) x 11 in (H) – 19.5 in H with product



NEW

SealLine® Selection Guide Sign + Holder

Individual display includes a slide-in selection guide sign to clearly differentiate products and educate consumers to ease purchase decisions. Fits slatwall and grid wall. Holder and sign are included with a qualified dry bag order.

INCLUDES: Slatwall- and grid wall-compatible sign holder, dry bag Selection Guide sign.

SKU 09958

SIZE 10.25 in (W) x 6 in (D) x 20 in (H)

SEALLINE®



PACKTOWL® RETAIL SUPPORT

LUXE



ULTRALITE



PERSONAL



ORIGINAL



NANO™



PackTowl Slatwall Displays

Display comes with specific graphics to clearly differentiate assortments.

MSR FLOOR DISPLAY

Rolling freestanding two sided grid wall display. Has adjustable hooks to hold a variety of MSR products. Available with qualified order.

INCLUDES: Freestanding base display & 30 hooks.

SKU 09875

SIZE 50 (W) x 50 (D) x 1600 (H) cm

META BOTTLE COUNTER TOP DISPLAY

Small counter top display that holds 8 bottles and 4 accessory filters. Available with qualified order.

SKU 09991

SIZE 22 (D) x 40 (W) x 65 (H) cm

PACKTOWL SLATWALL DISPLAYS

This display comes with style specific graphics to clearly differentiate assortments. Fits onto slatwall and slat grid. The display ships with 5 header signs (Luxe, Ultralite, Personal, Original & Nano).

SKU 09474

SIZE 23 in (W) x 6.5 in (H)

*Displays do not come with product.



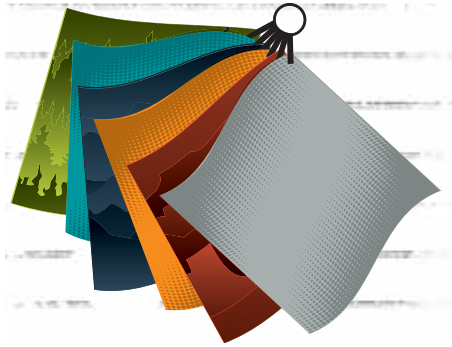
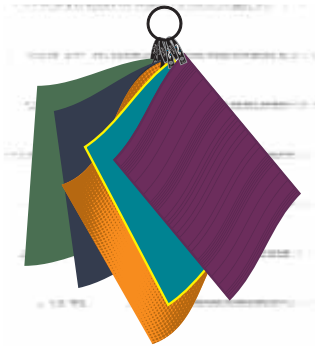

All-Towel Fabric Demo Ring

Fabric samples highlight the differences between each PackTowl® style of towels.

INCLUDES: Ring with towel fabric swatches.

SKU 03389

Nano™ Color Demo Ring

Handy ring displays all of the Nano™ patterns and colors.

INCLUDES: Ring with one of each of the six Nano™ towel color/print samples.

SKU 09276

NEW

Personal Color Demo Ring

Ring displays all of the new Personal towel colors.

INCLUDES: Ring with one of each of the five Personal towel color samples.

SKU 09876

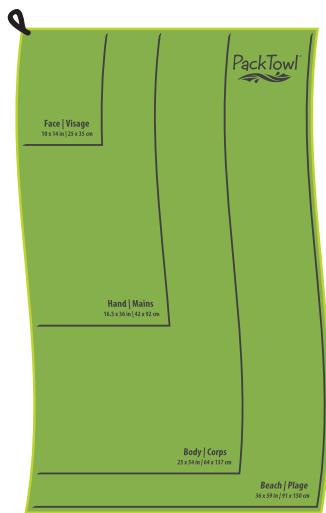

Body Demo Towel

All sizes and measurements of the On-Body towels—Luxe, Personal, UltraLite—are screenprinted on a citrus-colored Personal towel, clearly showing how big each towel size is, and how the sizes relate to each other.

INCLUDES: One Body Demo Towel with hang loop.

SKU 09297



NEW

PackTowl® Selection Guide Sign + Holder

Individual display includes a slide-in selection guide sign to clearly differentiate towels and educate consumers to ease purchase decisions. Fits slatwall and grid wall. Holder and sign are included with a qualified product order.

INCLUDES: Slatwall- and grid wall-compatible sign holder, PackTowl® Selection Guide sign.

SKU 09959

SIZE 10.25 in (W) x 6 in (D) x 20 in (H)



CUSTOM PRINT PROGRAM

PROGRAM INFORMATION

By emblazing your logo or design on popular Platypus®, PackTowl®, or SealLine® products, our custom printing program helps you differentiate and promote your brand with useful, respected products.



Platypus® Custom SoftBottle™ .5L or 1.0L

Custom SoftBottle™ program screenprints a logo on .5L or 1.0L SoftBottle™ with either push-pull or closure caps. One-color logo on single side included; additional colors are an extra cost.

UNIT MINIMUM	250
LEAD TIME	10-12 weeks
IMPRINT AREA	.5L: 3.5 in (W) x 3.5 in (H) / 1.0L: 5 in (W) x 4 in (H)

DETAILS

- Product ships in bulk, without packaging or UPC.
- Lead time is 4-12 weeks after artwork approval. Orders of 500+ units may extend lead time.
- Order is not modifiable or cancellable after acknowledgement is signed and returned.
- Manufacturer's logos—Platypus®, PackTowl®, or SealLine®—are on all products.



SealLine® Custom Baja™ Dry Bags

Custom Baja™ dry bag program heat stamps a black or white ink logo on your choice of a 5L, 10L, or 20L dry bag in one of four bag colors (Red, Yellow, Olive, Black). Single side included.

UNIT MINIMUM	100
LEAD TIME	10-12 weeks
IMPRINT AREA	5 in (W) x 5 in (H) maximum



PackTowl® Custom Personal Towels

Custom Personal towel program laser embosses a logo on a Personal towel. Choice of Indigo, Citrus, Eclipse, Berry, or Bluebird towel colors in one of three sizes (Face, Hand, Body). Logo will appear as darker color of towel color.

UNIT MINIMUM	100
LEAD TIME	4-6 weeks
IMPRINT AREA	3.5 in (W) x 3.5 in (H)

TO PLACE A CUSTOM PRINT ORDER, OR FOR MORE INFORMATION, PLEASE CONTACT: Colette Ring at colettering@cascaadedesigns.ie or call +353-21-4621458



CASCADE DESIGNS MEDIENINHALTE

In unserem Programm zur Verwaltung von Medieninhalten (Digital Assets), Media Valet, sind unsere Produktbilder, Marken-Logos, Handbücher, Videos, Verkaufsmaterialien und mehr gespeichert.

- ▶ **ANMELDUNG IN MEDIA VALET:** Gehen Sie zu <http://cascadedesigns.mediavalet.net> oder klicken Sie von der Partner-Website kommend auf „Image/Doc Download“ (Bild/Dokument herunterladen) und geben Sie dann Ihren Benutzernamen und Ihr Kennwort ein.
- ▶ **SIE HABEN NOCH KEIN KONTO?** Falls Sie noch kein Benutzerkonto haben, klicken Sie bitte auf der Anmeldeseite auf „Request User Account“ (Benutzerkonto einrichten). Füllen Sie alle Felder aus und klicken Sie dann auf „Send“ (Absenden). Vergewissern Sie sich, dass Sie Ihre Stellung bzw. Ihre Firma angeben, damit es beim Einrichten Ihres Kontos keine Verzögerung gibt. Ihre Bitte zum Einrichten eines Kontos wird von uns bearbeitet. Sie erhalten dann per E-Mail einen Benutzernamen und ein Kennwort.
- ▶ **KENNWORTÄNDERUNG:** Klicken Sie auf dem Bildschirm oben links auf „Profil“. Um Ihr Kennwort zu ändern, klicken Sie auf „Change“ (Ändern). Geben Sie dann in dem angezeigten Fenster Ihr altes Kennwort und Ihr neues Kennwort ein. Bestätigen Sie das neue Kennwort durch erneute Eingabe. Klicken Sie abschließend auf „Submit“ (Absenden).

SUCHE

Um eine Suche zu starten, klicken Sie auf das Symbol „Browse“ (Suchen). Auf der linken Seite wird Ihre Objektbibliothek, aufgeteilt in Kategorien, angezeigt. Hier können Sie Ihre Suche nach Produktfotos, Markenlogos, Videos, Verkaufsmaterial usw. filtern.

Beispiel für einen ThermoRest® Content Kit mit Produktfotos, Videos, Illustrationen und Verkaufsblättern. ▶

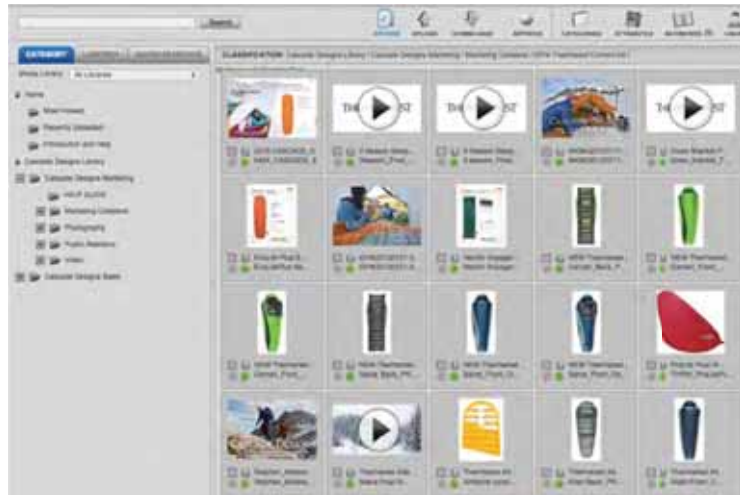

SUCHTIPPS:

Mithilfe der Suchleiste lassen sich die gewünschten Dateien schnell finden. Hier können Sie nach Artikelnummer (SKU-Nr.) oder nach Begriffen suchen.

Boolesche Suchabfragen mittels AND, OR oder NOT sind ebenfalls möglich.

1. Um zum Beispiel nach Hydratationspacks der Marke Platypus® zu suchen, bietet es sich an, „Platypus AND Packs“ einzugeben, damit nur Suchergebnisse angezeigt werden, die beide diese Wörter („Platypus“ und „Packs“) enthalten.
2. Um Ihre Suchanfrage weiter einzuzengen, können Sie die genaue Bezeichnung des Produkts eingeben. Wenn Sie zum Beispiel „Sprinter AND Platypus“ eingeben, werden nur Artikel angezeigt, die sowohl „Sprinter“ als auch „Platypus“ als Bestandteil der Bezeichnung haben.



- ▶ **SPEICHERN EINER SUCHE:** Wenn Sie eine Suchabfrage speichern möchten, klicken Sie auf „Save Search“ (Suche speichern). Diese Schaltfläche erscheint unterhalb der Suchleiste zur linken Seite nachdem Ihre Suche durchgeführt wurde. Auf der linken Seite können Sie auch nach „Categories“ (Kategorien) suchen. Die Kategorien sind nach Unterkategorien weiter aufgeteilt.



MEDIENINHALTE HERUNTERLADEN

Hier ist ein Beispiel für den Download, die Wiedergabe und die Weitergabe von Medieninhalten.

DOWNLOAD UND WEITERGABE

1. Alle Medieninhalte stehen mit hoher Auflösung zur Verfügung. Über das Downloadmenü können Dateien in Originalgröße oder in geänderten Größen sowie in unterschiedlichen Dateiformaten heruntergeladen werden.
2. Mithilfe der „Share“-Funktion (Weitergabe/Teilen) können Medieninhalte auch an andere Personen weitergeben werden.



WAS IST EINE LIGHTBOX?

Mit Lightbox werden eigene Fotogalerien oder -ordner bezeichnet, in denen der Benutzer Medieninhalte zur späteren Verwendung als Referenz, als Ablage, zum Download oder zur Weitergabe speichern kann.

DOWNLOAD MIT LIGHTBOX:

Mit den folgenden Massenaktionen können mehrere Medieninhalte gleichzeitig bearbeitet werden:

1. Add to Lightbox (Zu Lightbox hinzufügen): Mit diesem Vorgang können mehrere Medieninhalte einer Lightbox gleichzeitig hinzugefügt werden (wie z. B. mehrere ausgewählte Bilder für eine Fotogalerie).
2. Download: Mit diesem Vorgang können alle ausgewählten Medieninhalte heruntergeladen werden.
3. Share (Weitergabe/Teilen): Mit diesem Vorgang können alle ausgewählten Medieninhalte in einer Galerie online oder in einer komprimierten Datei geteilt werden.

WICHTIGE HINWEISE:

FOTOS:

1. Lifestyle-Fotos haben eine niedrige Auflösung und ein Wasserzeichen. Um Bilder mit hoher Auflösung zu verwenden, reichen Sie das gewünschte Bild bitte im gewünschten Layout ein, damit unsere Designer einer Verwendung zustimmen können.
2. Produktfotos werden als TIFF-Dateien mit hoher Auflösung (300 dpi) gespeichert. Webbilder mit niedrigerer Auflösung können mithilfe dieses Programms (Media Valet) vor dem Heruntergeladen konvertiert werden.

VIDEOS:

1. Videos können vor dem Download angeschaut werden. Mit dem Programm können Sie das Video abspielen, bevor Sie sich für einen Download entscheiden.
2. Je nach Internetanschluss kann das Herunterladen eines Videos bis zu zehn Minuten dauern. Die Größe und Art der Wiedergabe von Videos kann nach Ihren Wünschen geändert werden.

CASCADE DESIGNS

Dwyer Road, Midelton, Co.
Cork, Irland

Tel.: +353 (0) 21-462-1444
Fax: +353 (0) 21-462-1422

www.cascadedesigns.com
©2017 Cascade Designs, Inc.

DEUTSCH
PN#/Teilenr. 09893

BENELUX

C.J. Agencies BV
Hermesweg 28, 3741 GP Baarn
Niederlande
Tel.: (+31) 35 54 24 200
Fax: (+31) 35 54 15 277
E-Mail: info@cjagencies.nl
Website: www.cjagencies.nl

DÄNEMARK

Fritidsagenten A/S
Lejrvvej 23A, DK-3500 Værløse,
Dänemark
Tel.: (+45) 4447 90 94
Fax: (+45) 4447 80 84
E-Mail: info@fritidsagenten.dk

DEUTSCHLAND

Cascade Designs Ltd. - Bruno Drews
Hans-Christian-Andersen-Weg 33,
24939 Flensburg
Deutschland
Tel.: (+49) 461 5002555
Fax: (+49) 461 5002950
E-Mail:
bruno.drews@cascadedesigns.ie
www.cascadedesigns.com

Dirk Grothstück | PURE OUT
Josthöhe 20
22339 Hamburg
Tel.: (+49) 40 - 64 85 17 67
Mobil: (+49) 178 - 6 34 44 47
E-Mail: dirk@pureout.de

Montana Trading - Thomas Seifert
Hohndorfer Straße 35, 09376
Oelsnitz / E.
Tel.: (+49) 37298 - 30146
Fax: (+49) 37298 - 30147
E-Mail: montanatrading@t-online.de

Rock'nd Snow Outdoor Agencies
Karl-Heinz Hetz
Metzdorfer Straße 9, 95326
Kulmbach
Tel.: (+49) 9221 - 81974
Fax: (+49) 9221 - 947361
E-Mail: charlyhertz@t-online.de

M-Services Florian Gschwendtner
Rungestr. 5, 86199 Augsburg.
Showroom: MOC Munich, Room
B202
Tel: +49-(0)821-906390
Fax: +49-(0)821-906399
Mobile: +49-(0)151-62806389
E-mail: office@outdoorequipment.de
www.outdoorequipment.de/

Sport Handelsagentur Rietzschel
Sascha Rietzschel
Rheinfeldstraße 21
67534 Römerberg
Tel.: (+49) 6232 - 8156786
Fax: (+49) 6232 - 8156787
Mobil: (+49) 171 - 2185366
E-Mail:
sascha@sport-handelsagentur.de
www.Sport-Handelsagentur.de

ESTLAND

MATKaSPORT OÜ
Tondi 17, 11316 Tallin, Estland.
Tel.: (+372) 681 3130
Fax: (+372) 681 3131
E-Mail: info@matkasport.ee
www.matkasport.ee

FINNLAND

Greendoor Oy
Nuijamiestentie 5 B
00400 Helsinki
Finnland
Tel.: (+358)-40-7239657
E-Mail :
veli-pekka.molsa@greendoor.fi
www.greendoor.fi

FRANKREICH

P.L. Diffusion S.A.
Le Village
26210 Moras En Valloire
Frankreich
Tel.: (+33) 4 75 31 60 76
Fax: (+33) 4 75 31 78 99
E-Mail: contact@pldiffusion.eu
www.pl-diffusion.fr

GRIECHENLAND

Resoul (Dimka Ltd.) - Odi Ampazis
Tirteou Avenue, 190 14 Afidnes
Attikos
Griechenland
Tel.: (+30) 2295023111
Fax: (+30) 2295023511
E-Mail: resoul@resoul.gr
www.resoul.gr

GROSSBRITANNIEN

Proagencies Ltd.
Lawrence Friell, Tel.: (+44) 7795
904043
Matt Moore, Tel.: +44 773 4215821
E-Mail: enquiries@proagencies.com
www.proagencies.com

ISLAND

ÚTILIF – Hordur Magnusson
Álfheimum 74, 104 Reykjavík, Island
Tel.: (+354) 5451500
Fax: (+354) 5451515
E-Mail: hordur@utilif.is
www.utilif.is

ISRAEL

Lapidot Outdoor Equipment
HaMelacha Street No. 6
Northern Industrial area, 7152012
Lod, Israel
Tel.: (+972) 8 979 70 40
Fax: (+972) 8 979 70 04
E-Mail: info@lapidot.co.il
www.lapidot.net

IRLAND

Cascade Designs Ltd.
Dealer Service
Dwyer Road
Midleton
Co. Cork

Irland

Tel.: 021 - 4621480
Fax: 021 - 4613690
E-Mail: CustomerService@Cascade-
Designs.ie

ITALIEN

Outback 97 Srl - Consuelo Bonaldi
Via Baioni, 24, 24123 Bergamo,
Italien
Tel.: (+39) 035361103
Fax: (+39) 035361776
E-Mail: cascadedesigns@outback.it
www.outback.it

LETTLAND

VESSPO Ltd. - Viesturs Lejinsh
Brivibas Street 155
1012 Riga
Lettland
Tel.: (+371) 7378427
Fax: (+371) 7360330
E-Mail: vesspo@latnet.lv

LITAUEN

UAB Lukla
Antakalnio str. 42-38
Vilnius, LT-10304
Lithuania.
Tel. +370 610 32831
E-mail: info@lukla.lt
www.lukla.lt

NEPAL

Mountain Outdoors Pvt. Ltd. -
Tendi Sherpa
Post Box 1542, Tridevi Marg.,
Thamel, Kathmandu, Nepal
Tel.: (+977) 14411800
Fax: (+977) 14436776
E-Mail: mtndoutdoors@wlink.com.np

NORWEGEN

Vertikal A/S
N-3560 Hemsedal, Norwegen
Tel.: (+47) 32 05 52 50
Fax: (+47) 32 06 05 01
E-Mail: info@vertikal.no
www.vertikal.no

ÖSTERREICH

Fa. Elementum –
Outdoor Distribution
Lindaustrasse 119
A-5351 Aigen-Voglhub, Österreich
Tel.: (+43) 664-2066100
E-Mail: office@elementum.at
Website: www.elementum.at

POLEN

Paker sp. z o.o. - Pawel Trochimiuk
ul. Plocka 17 lok. 8, 01-231
Warszawa
Polen
Tel.: (+48) 22 631 82 01
Fax: (+48) 22 631 20 64
E-Mail: paker@paker.com.pl
www.paker.com.pl

PORTUGAL

Altitude Pro
Rua João Saraiva 34 A/B
1700-250 Lissabon - Portugal
Tel.: (+351) 218 435 580
Fax: (+351) 218 462 834
E-Mail: alexandremateus@grupo-ex-
pedicao.com
Website: www.altitude-pro.com

RUMÄNIEN

MATEI MANUFACTURE SPORT -
Adrian und Jean Matei
Strada Vasile Lucaciu, Nr. 82 - 84,
Bukarest, Rumänien
Tel.: (+4) 021 3203232, (+4) 0722
400936
Fax: (+4) 021 3183872
E-Mail: contact@mmsport.ro
www.mmsport.ro

RUSSLAND

Alpine Trade
Pervomaikskaya street 18, Building 1
105037 Moskau, Russland
Tel./Fax: (+7) 495 2257343
E-Mail: info@alpine-trade.ru
www.alpine-trade.ru

SLOWENIEN

K & K Trade d.o.o. - Aleksander
Kopac
Dobravecna 49, 4226 Ziri,
Slowenien
Tel.: (+386) 4 51 91 533
Fax: (+386) 4 51 91 533
E-Mail: info@kk-trade.si

SÜDAFRIKA

Outward Ventures - Geoff Ward
14 Second Ave, 7708 Claremont
Südafrika
Tel.: (+27) 216833638
Fax: (+27) 21614157
E-Mail: info@outward.co.za
www.outward.co.za

SPANIEN

Prowind S.L. – Richard Elvira
Parque Empresarial Asipo
Edificio 2, Local 9
33428 Cayes-Llanera
Asturias, Spanien
Tel.: (+34) 91 630 4996
Fax: (+34) 98 573 3515
E-Mail: info@prowind.es

SCHWEDEN

Granitbiten - Thomas Breeding
Atlasmuren 2
S-113 21 Stockholm, Schweden
Tel.: (+46) 8 611 39 49
Fax: (+46) 8 611 39 12
E-Mail: info@granitbiten.com
www.granitbiten.com

SCHWEIZ

ICON Outdoor AG
Aathalstrasse 84, CH-8610 Uster,
Schweiz
Tel.: (+41) 44 388 41 21
Fax: (+41) 44 382 20 76
E-Mail: contact@icon-outdoor.ch
www.icon-outdoor.ch

TSSCHECHIEN UND SLOWAKEI

Vertical Trade s. r. o.
V Aleji 42, 466 01 Jablonec nad
Nisou
Tschechien
Tel.: (+420) 483 711 727
Fax: (+420) 483 316 768
E-Mail: vertical@vertical.cz
www.vertical.cz

TÜRKEI

Nunatak Distribution Ltd.
A. Yıldızevler Mah. R. Tagore Cad.
06550 Çankaya: Ankara, Türkei
Tel.: (+90) 312 440 18 21
E-Mail: f.sahin@nunataktr.com
http://www.nunataktr.com/

UNGARN

Mountex Kft. - Attila Hegyi
2000 Szentendrei, Rózsa u. 16
Ungarn
Tel.: (+36) 26 501-220
Fax: (+36) 26 501-221
E-Mail: hegyi.attila@mountex.hu
www.mountex.hu

UKRAINE

Arnica distribution Ltd
Andrii Duma
Michailovskaia str. 15
Kiev, Ukraine
Tel: +380 674 664410
E-mail: andreyduma@gmail.com
www.arnica.com.ua

VAE

Global Climbing Trading LLC,
PO Box 474476
Dubai Investment Park 1
Dubai
Vereinigte Arabische Emirate
Tel.: +971 4 8829 361
Fax: +971 4 8829 362
E-Mail: pete@globalclimbing.com
www.globalclimbing.com

REPARATURABTEILUNG

CASCADE DESIGNS LTD.
Dwyer Road, Midleton, Co. Cork,
Irland
Tel.: +353 (0) 21 4621444
Fax: +353 (0) 21- 4621422
E-Mail: warranty@cascadedesigns.ie

Titelfotos:

Oben:
Scott Rinckenberger
Unten (von links nach rechts):
Daniel Silverberg
Scott Rinckenberger
Hage Photo
Robin O'Neill